

Pioneer

Operating Instructions | Mode d'emploi | Bedienungsanleitung |
Istruzioni per l'uso | Handleiding | Manual de instrucciones |
Инструкции по эксплуатации

EAC

Integrated Amplifier | Amplificateur Intégré |
Eingebauter Verstärker | Amplificatore Integrato |
Geïntegreerde versterker | Amplificador integrado |
Интегральный усилитель

A-70_{DA-K/-S}

A-50_{DA-K/-S}

Information for users on collection and disposal of old equipment and used batteries

(Symbol for equipment)



These symbols on the products, packaging, and/or accompanying documents mean that used electrical and electronic products and batteries should not be mixed with general household waste.

For proper treatment, recovery and recycling of old products and used batteries, please take them to applicable collection points in accordance with your national legislation.

(Symbol examples for batteries)



By disposing of these products and batteries correctly, you will help to save valuable resources and prevent any potential negative effects on human health and the environment which could otherwise arise from inappropriate waste handling.

For more information about collection and recycling of old products and batteries, please contact your local municipality, your waste disposal service or the point of sale where you purchased the items.

These symbols are only valid in the European Union.

For countries outside the European Union:

If you wish to discard these items, please contact your local authorities or dealer and ask for the correct method of disposal.



K058a_A1_En

WARNING

To prevent a fire hazard, do not place any naked flame sources (such as a lighted candle) on the equipment.

D3-4-2-1-7a_A1_En

VENTILATION CAUTION

When installing this unit, make sure to leave space around the unit for ventilation to improve heat radiation (at least 30 cm at top, 10 cm at rear, and 10 cm at each side).

WARNING

Slots and openings in the cabinet are provided for ventilation to ensure reliable operation of the product, and to protect it from overheating. To prevent fire hazard, the openings should never be blocked or covered with items (such as newspapers, table-cloths, curtains) or by operating the equipment on thick carpet or a bed.

D3-4-2-1-7b*_A1_En

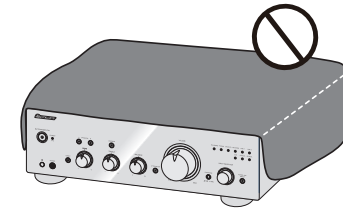

CAUTION

TO PREVENT THE RISK OF ELECTRIC SHOCK, DO NOT REMOVE COVER (OR BACK). NO USER-SERVICEABLE PARTS INSIDE. REFER SERVICING TO QUALIFIED SERVICE PERSONNEL.

D3-4-2-1-1_B1_En

WARNING

This equipment is not waterproof. To prevent a fire or shock hazard, do not place any container filled with liquid near this equipment (such as a vase or flower pot) or expose it to dripping, splashing, rain or moisture.

D3-4-2-1-3_A1_En

Operating Environment

Operating environment temperature and humidity:
+5 °C to +35 °C (+41 °F to +95 °F); less than 85 %RH
(cooling vents not blocked)

Do not install this unit in a poorly ventilated area, or in locations exposed to high humidity or direct sunlight (or strong artificial light)

D3-4-2-1-7c*_A1_En

CAUTION

The **⏻/I STANDBY/ON** switch on this unit will not completely shut off all power from the AC outlet. Since the power cord serves as the main disconnect device for the unit, you will need to unplug it from the AC outlet to shut down all power. Therefore, make sure the unit has been installed so that the power cord can be easily unplugged from the AC outlet in case of an accident. To avoid fire hazard, the power cord should also be unplugged from the AC outlet when left unused for a long period of time (for example, when on vacation).

D3-4-2-2a*_A1_En

This product is for general household purposes. Any failure due to use for other than household purposes (such as long-term use for business purposes in a restaurant or use in a car or ship) and which requires repair will be charged for even during the warranty period.

K041_A1_En

POWER-CORD CAUTION

Handle the power cord by the plug. Do not pull out the plug by tugging the cord and never touch the power cord when your hands are wet as this could cause a short circuit or electric shock. Do not place the unit, a piece of furniture, etc., on the power cord, or pinch the cord. Never make a knot in the cord or tie it with other cords. The power cords should be routed such that they are not likely to be stepped on. A damaged power cord can cause a fire or give you an electrical shock. Check the power cord once in a while. When you find it damaged, ask your nearest PIONEER authorized service center or your dealer for a replacement.

S002*_A1_En

Thank you for buying this Pioneer product.

Please read through these operating instructions so that you will know how to operate your model properly. After you have finished reading the instructions, put them in a safe place for future reference.

Contents

01 Before you start

What's in the box	4
Loading the batteries in the remote control	4
Using the remote control	4
Installing the amplifier	4

02 Connecting up

Making cable connections	5
About "Bi-wiring"	5
Connecting speaker cables	6
Connecting audio cables	6
Connecting to the balanced input terminals (A-70DA only)	6
Digital audio input connections	7
Using a USB cable to connect to a computer	7
Using centralized control with other Pioneer components	7
Plugging in	7

03 Controls and displays

Front panel	8
Rear panel	9
Remote control	10

04 Operation

Playback	11
Set the power to Standby	11
When using the unit as a power amplifier	11
Playing music from a digital audio component	11
Making an audio recording	12
To set for automatic standby status (Auto Power Down)	12
Restoring all the settings to the factory default settings	12

05 Using the USB DAC function

Install the driver	13
Playing music from a computer	13

06 Additional information

Troubleshooting	14
About the USB DAC function	15
Cleaning the unit	15
Specifications	16

Chapter 1: Before you start

What's in the box

Please confirm that the following accessories are in the box when you open it.

- Remote control
- AAA/IEC R03 dry cell batteries x2
- Short pin plug x 2
(At time of purchase, these plugs have been factory installed in the rear panel's **PHONO IN** terminals.)
- Power cord (Length: 1.8 m)
- Warranty card
- Caution sheet (To first-time users)
- Operating instructions (This document)

WARNING

- Store small parts out of the reach of children and infants. If accidentally swallowed, contact a doctor immediately.

Note

- Illustrations featured in the Operating Instructions may have been modified or simplified for ease of explanation, and may therefore differ from the actual product appearance.
- The illustrations used here are mainly of the A-70DA.

Loading the batteries in the remote control

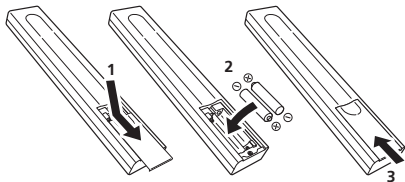

- 1 Open the rear lid.
- 2 Insert the new batteries, matching the polarities as indicated inside the case.
- 3 Close the rear lid.

The batteries included with the unit have been provided to allow you check product operation and may not last long. We recommend using alkaline batteries that have a longer life.

WARNING

- Do not use or store batteries in direct sunlight or other excessively hot place, such as inside a car or near a heater. This can cause batteries to leak, overheat, explode or catch fire. It can also reduce the life or performance of batteries.

Caution

Incorrect use of batteries may result in such hazards as leakage and bursting. Observe the following precautions:

- When inserting the batteries, make sure not to damage the springs on the battery's \ominus terminals. This can cause batteries to leak or overheat.
- Do not use any batteries other than the ones specified. Also, do not use a new battery together with an old one.
- When loading the batteries into the remote control, set them in the proper direction, as indicated by the polarity marks (\oplus and \ominus).
- Do not heat batteries, disassemble them, or throw them into flames or water.
- Batteries may have different voltages, even if they are the same size and shape. Do not use different types of batteries together.
- To prevent leakage of battery fluid, remove the batteries if you do not plan to use the remote control for a long period of time (1 month or more). If the fluid should leak, wipe it carefully off the inside of the case, then insert new batteries. If a battery should leak and the fluid should get on your skin, flush it off with large quantities of water.
- When disposing of used batteries, please comply with governmental regulations or environmental public institution's rules that apply in your country/area.

Using the remote control

The remote has a range of about 7 m at an angle of about 30° from the remote sensor.

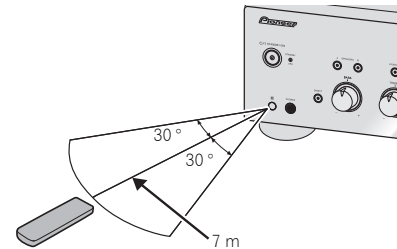

Keep in mind the following when using the remote control:

- Make sure that there are no obstacles between the remote and the remote sensor on the unit.
- Remote operation may become unreliable if strong sunlight or fluorescent light is shining on the unit's remote sensor.
- Remote controllers for different devices can interfere with each other. Avoid using remotes for other equipment located close to this unit.
- Replace the batteries when you notice a fall off in the operating range of the remote.

Installing the amplifier

When installing this unit, make sure to put it on a level and stable surface.

- Don't install it on the following places:
 - on a color TV (the screen may distort)
 - near a cassette deck (or close to a device that gives off a magnetic field). This may interfere with the sound.
 - in direct sunlight
 - in damp or wet areas
 - in extremely hot or cold areas
 - in places where there is vibration or other movement
 - in places that are very dusty
 - in places that have hot fumes or oils (such as a kitchen)
- Do not mount the unit on a sofa or other object or material with absorbent qualities, since sound quality may be adversely affected.

Chapter 2: Connecting up

Making cable connections

Caution

- Before making or changing the connections, switch off the power and disconnect the power cord from the AC outlet.
- Connect the power cord after all the connections between devices have been completed.

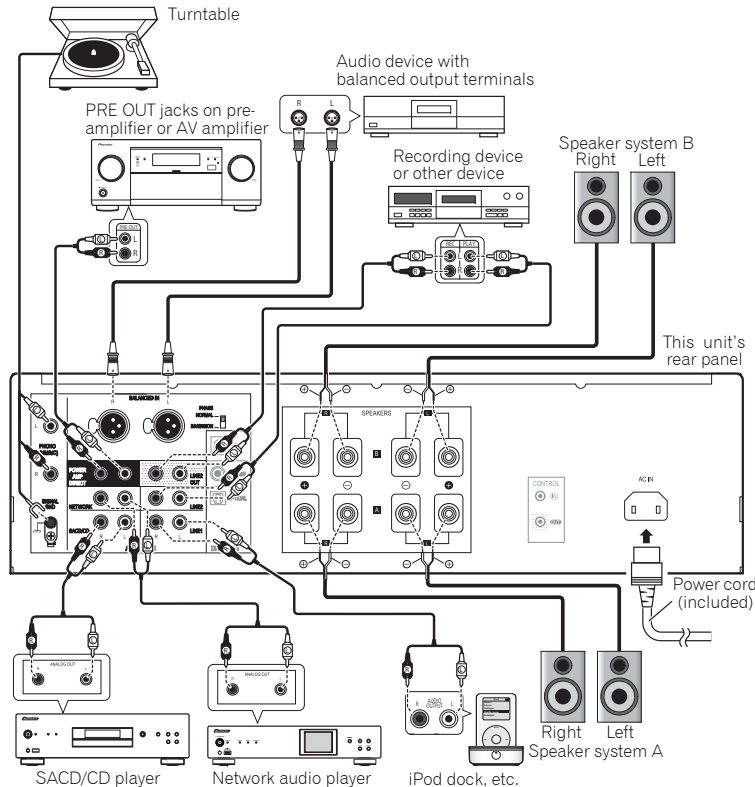

Caution

- The **SIGNAL GND** terminal is provided to reduce noise when connecting the unit to components such as an analog turntable.
- The **PHONO IN** terminals are factory equipped with short pin plugs. These should not be removed except when connecting a turntable. Be sure to save the short pin plugs in a safe place.
- Do not insert the short pin plugs in any connectors other than the **PHONO IN** terminals. Connecting them to any other terminals may cause malfunctions.
- Do not connect the **PHONO IN** terminals to any component other than a turntable; also, do not connect to a turntable equipped with built-in equalizer. An excessively high sound output may be produced, resulting in damage to your speakers or other devices.
- The A-50DA's **PHONO IN** terminals are designed to be used only with turntables equipped with MM (moving-magnet) type cartridges. Turntables equipped with MC (moving-coil) cartridges cannot be used.
- Make sure not to bend the cables over the top of this unit (as shown in the illustration). If this happens, the magnetic field produced by the transformers in this unit may cause a humming noise from the speakers.

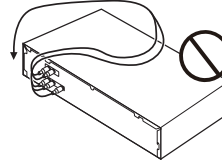

- The unit's **POWER AMP DIRECT** terminals should never be connected to any other component's connectors except PRE-AMP OUT.
- If your turntable has a grounding wire, secure it to the ground terminal on this amplifier.

Note

- When connecting a tape cassette deck, playback noise may be heard, depending on the installation location. This noise is caused by leakage flux from the amplifier's transformer. In this event, change the installation location, or move the deck farther from the amplifier.
- iPod is a trademark of Apple Inc., registered in the U.S. and other countries.

About "Bi-wiring"

This unit can be used with speakers that support bi-wiring. Be sure to connect the high-frequency and low-frequency connections correctly.

- During playback, be sure that both the **SPEAKERS A** button and **SPEAKERS B** button are set to ON (page 8).

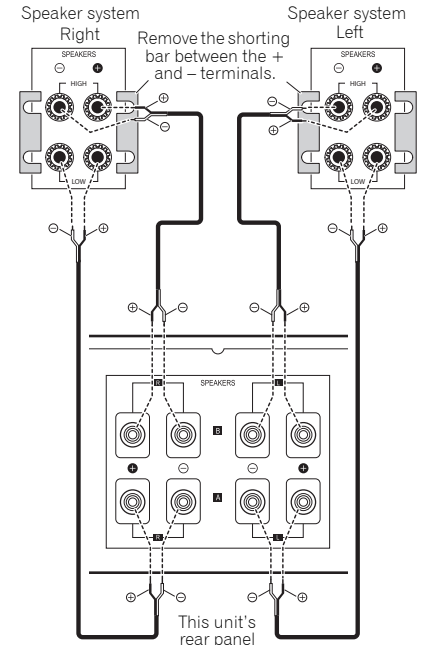

Caution

- When using bi-wiring to connect speakers, avoid adverse effects on the amplifier by being sure to remove the HIGH and LOW short bars provided with the speakers. For detailed information, consult the instructions provided with the speakers.

- When using speakers with removable network circuits, note that if the network is removed, no effect will be produced and damage may be caused to the speaker.
- Another method of connection is to connect the **SPEAKERS A** terminals to HIGH and the **SPEAKERS B** terminals to LOW (reverse that shown in the illustration).

Connecting speaker cables

- Twist the cable cores.
- Loosen the nut on the **SPEAKERS** terminal, and insert the speaker cable into the exposed hole in the terminal shaft.
- Retighten the terminal nut.

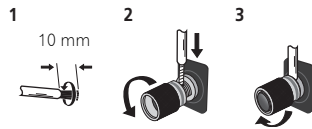

Caution

- When using only one set of speaker terminals (**SPEAKERS A** or **SPEAKERS B**), or when utilizing bi-wiring connections, the speaker used should have a nominal impedance between $4\ \Omega$ and $16\ \Omega$. When using both sets of terminals, the connected speakers should have nominal impedance between $8\ \Omega$ and $32\ \Omega$. Consult the instructions accompanying your speakers for details regarding the impedance value.
- Make sure the positive and negative (+/-) terminals on the amplifier match those on the speakers.
- These speaker terminals carry **HAZARDOUS live voltage**. To prevent the risk of electric shock when connecting or disconnecting the speaker cables, disconnect the power cord before touching any uninsulated parts.
- Make sure that all the bare speaker wire is twisted together and inserted fully into the speaker terminal. If any of the bare speaker wire touches the back panel it may cause the power to cut off as a safety measure.

Connecting audio cables

Connect the white plug to the left (L) jack, and the red plug to the right (R) jack. Be sure to insert the plugs fully into the jacks.

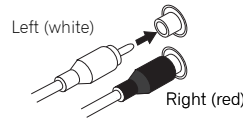

Connecting to the balanced input terminals (A-70DA only)

Connect the **BALANCED IN** terminals of the unit to a SACD player, USB DAC, network player, or other device with balanced output terminals.

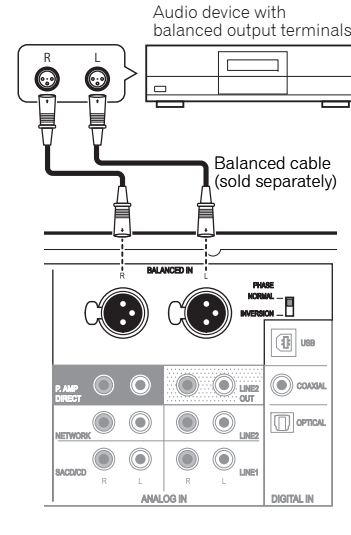

A-70DA's rear panel

Caution

- The **BASS**, **TREBLE**, **BALANCE**, and **LOUDNESS** functions do not work for a device connected to the **BALANCED IN** terminals.

The phase may differ depending on the device to be connected. Use the phase selector switch on the rear panel of the unit to match the phase.

Initial setting (No. 2 HOT)

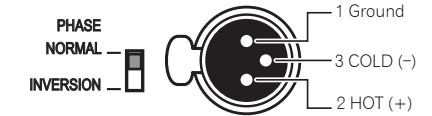

Settings when polarity changed (No. 3 HOT)

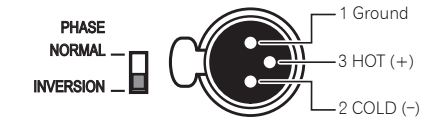

Note

- For details on the phase of the balanced output terminals of the device to be connected, refer to the instruction manual of the device.
- When connecting the unit to a Pioneer player, match the phase to the initial setting (No. 2 HOT).

Digital audio input connections

If you connect the **DIGITAL IN** terminal of the unit and the digital audio output of a digital audio device with a separately sold digital cable, you can play the audio of the digital audio device with the unit.

For details on the output of audio input to the **DIGITAL IN** terminal, refer to page 11.

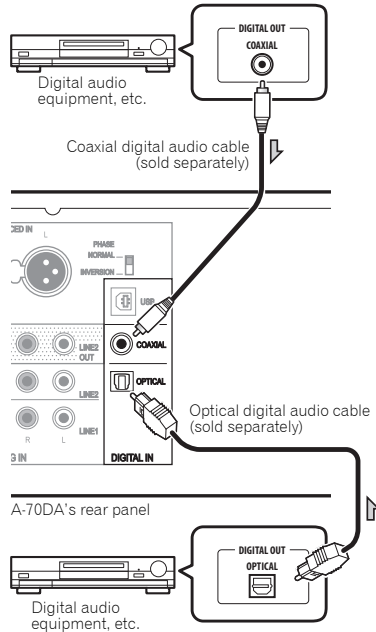

Note

- Digital signal formats that can be input to this unit include linear PCM signals with sampling rate and quantitative bits up to 192 kHz/32 bits. (Depending on the connected device and environment, operation may not be successful).

Using a USB cable to connect to a computer

If a USB cable (sold separately) is used to connect this unit's **DIGITAL IN USB** terminal to a computer's USB port, music files located on the computer can be played through this unit.

For more information regarding the output of audio signals input to the **DIGITAL IN USB** terminal, consult page 13.

Important

- A dedicated driver needs to be installed on your computer (page 13).

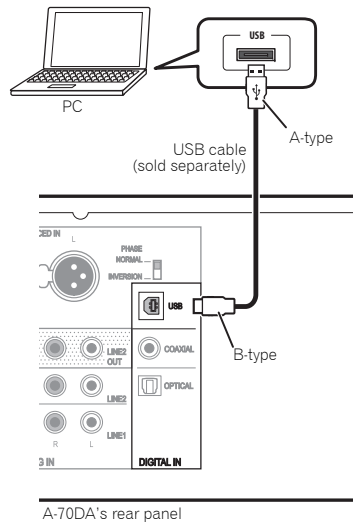

Note

- This unit cannot be used to play audio files from a computer unless Media Player is installed on the connected computer.

Using centralized control with other Pioneer components

Multiple Pioneer components equipped with **CONTROL IN/OUT** jacks can be connected to the unit, allowing centralized control of the components via the remote sensor on the unit. This also allows remote control of components not equipped with a remote sensor, or installed in places where the component's remote sensor cannot be accessed.

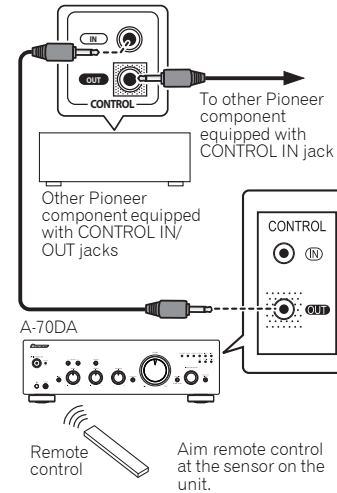

Note

- For connections use a commercially available monaural miniplug cord (without resistor).
- When connecting the **CONTROL IN/OUT** jacks, commercially available audio cords must also be used to make analog connections. Merely connecting the **CONTROL IN/OUT** jacks alone will not allow proper system control.
- When a control cord is connected to the unit's **CONTROL IN** jack, the unit cannot be controlled by pointing the remote control at the unit (the remote sensor is automatically disabled).

Plugging in

Important

- When going on a trip or otherwise not using the unit for an extended period, always disconnect the power cord from its outlet. Note that various internal settings will not be lost even if the power cord is disconnected from its outlet for an extended time.
- If it is necessary to detach the power cord, first be sure to press the **⏻/STANDBY/ON** button on the front panel of the unit so the unit is turned OFF before detaching the cord.

Caution

- The use of a power cord other than the one provided will invalidate the warranty, since Pioneer will not be responsible for any damage incurred. (The power cord provided with the unit has a rated current capacity of 10 A.)
- Do not use any power cord other than the one supplied with this unit.
- Do not use the supplied power cord for any purpose other than that described below.

After you've finished making all connections, plug the unit into an AC outlet.

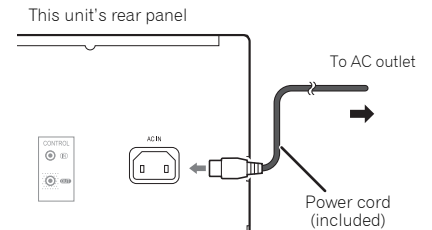

- Plug the supplied power cord into the **AC IN** socket on the rear panel of the unit.
- Plug the other end into an AC outlet.

Chapter 3:

Controls and displays

Front panel

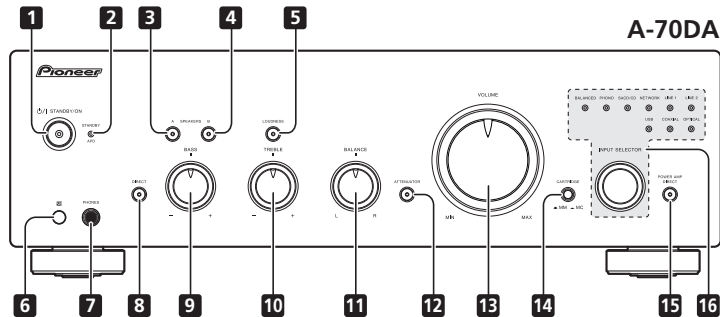
**1** **⏻/I STANDBY/ON**

Switches the amplifier between off and on. When power is turned on, the power indicator in the center of the button will light.

2 **STANDBY/APD indicator**

When power is set to standby, the indicator lights red. When the Auto Power Down (APD) function is on, the indicator lights green (page 12).

3 **SPEAKERS A button/indicator**

Use this button to listen to the speaker system connected to **SPEAKERS A** terminals.

On : The indicator lights. Sound is heard from the speaker system.

Off : The indicator goes off. No sound is heard from the speaker system.

4 **SPEAKERS B button/indicator**

Use this button to listen to the speaker system connected to **SPEAKERS B** terminals.

On : The indicator lights. Sound is heard from the speaker system.

Off : The indicator goes off. No sound is heard from the speaker system.

5 **LOUDNESS button/indicator**

Use when listening at low volume levels.

On : The indicator lights: Boosts low and high frequencies to give added punch to playback even at a low volume level.

Off : The indicator goes off: Should normally be left in this position.

- This button does not operate when the **DIRECT** button is in the on position.
- When sound volume is raised, the amount of change produced by the **LOUDNESS** circuit is reduced.

6 **Remote sensor**

Receives the signals from the remote control (page 4).

7 **PHONES jack**

Use to connect headphones (when connected, there is no sound output from the speakers). No sound is produced when the **POWER AMP DIRECT** button is ON.

8 **DIRECT button/indicator**

On : The indicator lights: When this button is set to ON, sound signals are output directly, without being passed through the various adjustment circuits (**BASS, TREBLE, BALANCE, LOUDNESS**). This allows reproduction of the signals with greater fidelity, but it disables any settings made with the **BASS, TREBLE, BALANCE** or **LOUDNESS** controls. When a device connected to the **BALANCED IN** terminals is played, **DIRECT** turns on and cannot be turned off.

Off : The indicator goes off: The signal passes through the various frequency adjusting circuits. When the indicator is OFF, adjustments can be made with the **BASS, TREBLE, BALANCE,** and **LOUDNESS** controls.

9 **BASS tone control**

Use to adjust the low-frequency tone. The center position is the flat (normal) position. When turned to the right, low-frequency tones are emphasized; when turned to the left, low-frequency tones are de-emphasized.

- This button does not operate when the **DIRECT** button is in the on position.

10 **TREBLE tone control**

Use to adjust the high-frequency tone. The center position is the flat (normal) position. When turned to the right, high-frequency tones are emphasized; when turned to the left, high-frequency tones are de-emphasized.

- This button does not operate when the **DIRECT** button is in the on position.

11 **BALANCE control**

Should normally be left in the center position. Adjust balance if the sound is louder from one of the speakers. If the right side is louder, turn toward the L (left) position and if the left side is louder, turn toward the R (right) position.

- This button does not operate when the **DIRECT** button is in the on position.

12 **ATTENUATOR button (A-70DA only)**

Press when you wish to make fine adjustments to the sound volume when playing at very low sound volume levels.

13 **VOLUME control**

Use to adjust the volume level. (Also allows adjustment of the headphone sound volume.)

14 **CARTRIDGE select switch (A-70DA only)**

Select the type of cartridge used with your turntable.

15 **POWER AMP DIRECT button/indicator**

Press this button when the unit is to be used as a power amplifier (page 11).

16 **INPUT SELECTOR knob/indicators**

Turn the knob clockwise or counterclockwise so that the indicator lights for your desired input source. Turning the knob clockwise causes the lit indicator to right. Turning counterclockwise causes it to left. When the remote control's **MUTE** button is pressed to mute the sound, the indicator for the input source selected with the **INPUT SELECTOR** knob flashes.

Rear panel

See pages 5-7 for details regarding connections.

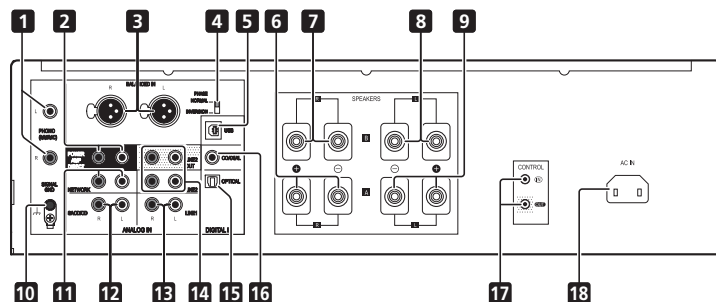

1 PHONO IN (MM/MC) terminals (A-70DA)

PHONO IN (MM) terminals (A-50DA)

2 POWER AMP DIRECT IN terminals

When using the unit as a power amplifier, connect the pre-amplifier here (page 11).

3 BALANCED IN terminals (A-70DA only)

4 Phase selector switch (A-70DA only)

Switches the phase of the **BALANCED IN** terminals.

5 DIGITAL IN USB terminal

6 SPEAKERS A terminals (Right channel)

7 SPEAKERS B terminals (Right channel)

8 SPEAKERS B terminals (Left channel)

9 SPEAKERS A terminals (Left channel)

10 GND (Turntable ground) terminal

This ground terminal is designed to help reduce noise when a turntable is connected. It is not a safety ground.

11 NETWORK IN terminals

12 SACD/CD IN terminals

13 LINE 1 terminals

14 LINE 2 IN/OUT terminals

15 DIGITAL IN OPTICAL terminal

16 DIGITAL IN COAXIAL terminal

17 CONTROL IN/OUT jack

18 AC IN jack

Connect power cord to here and an AC wall socket.

Remote control

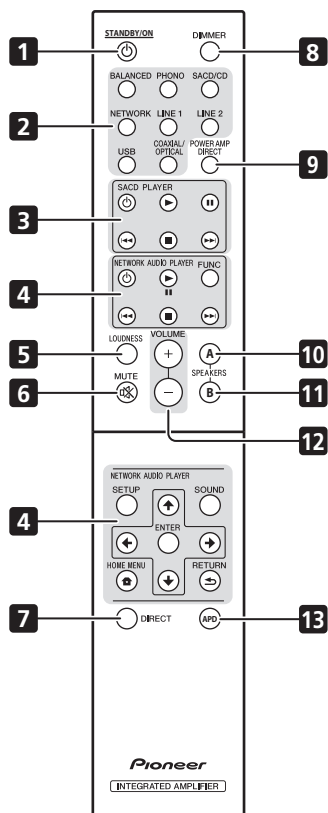
**1** **STANDBY/ON**

Switches the amplifier between standby and on.

2 **Input selector buttons**

Press to select an input source. These select the component connected to the corresponding input on the rear panel.

- The **BALANCED** button cannot be used with the A-50DA.

3 **SACD PLAYER control buttons**

Use to control Pioneer SACD player.

4 **NETWORK AUDIO PLAYER control buttons**

Use to control Pioneer network audio player.

5 **LOUDNESS**

Use to set the loudness circuit ON/OFF (page 8).

6 **MUTE**

Mutes/unmutes the sound.

7 **DIRECT**

Press to access Direct listening (page 8).

8 **DIMMER**

This button allows the illumination of the unit's front panel indicators to be set in three levels (does not affect the **STANDBY** indicator).

9 **POWER AMP DIRECT**

Press this button when the unit is to be used as a power amplifier (page 11).

10 **SPEAKERS A**

Use this button to listen to the speaker system connected to **SPEAKERS A** terminals.

11 **SPEAKERS B**

Use this button to listen to the speaker system connected to **SPEAKERS B** terminals.

12 **VOLUME +/-**

Use to set the listening volume.

13 **APD**

Use to set the Auto Power Down function to ON/OFF (page 12).

Chapter 4: Operation

Playback

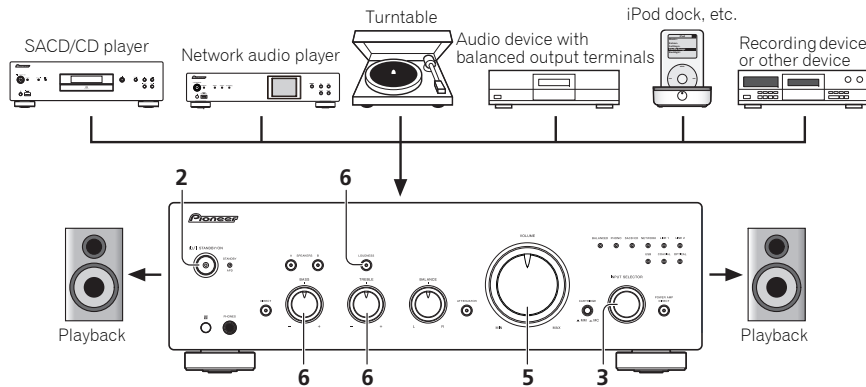

1 Turn on the power of the playback component.

2 Turn power ON to the unit.

- If the unit is in the standby mode, press the remote control's **STANDBY/ON** button.



3 Select the source you want to playback.

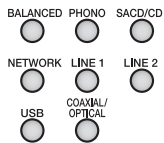

Select the playback component.

- When using the front panel controls, rotate the **INPUT SELECTOR** knob.

- In the case of the A-70DA, if **PHONO** is selected, use the **CARTRIDGE** select switch to designate the type of cartridge used with your turntable, either MM (■) or MC (▲).

4 Start playback of the component you selected in step 1.

5 Adjust playback volume with VOLUME control.



6 Adjust the tone to your preference using the BASS and TREBLE controls, and LOUDNESS button.

If the **DIRECT** button has been set to ON, these controls are disabled.

Caution

- The **BASS**, **TREBLE**, **BALANCE**, and **LOUDNESS** functions do not work for a device connected to the **BALANCED IN** terminals.

Set the power to Standby

1 Press the remote control's **STANDBY/ON button.**



The next time you wish to turn on the power, press the remote control's **STANDBY/ON** button.

- If the front panel's **STANDBY/ON** button is pressed, the power will be turned off. In this case, if the power is off, pressing the remote control's **STANDBY/ON** button will not turn on the power. To turn on the power again, press the front panel's **STANDBY/ON** button.

When using the unit as a power amplifier

When a pre-amplifier is connected to the unit's **POWER AMP DIRECT IN** terminals, the unit can be used as a power amplifier.

1 Press the POWER AMP DIRECT button on the remote control or front panel of the unit.

The **POWER AMP DIRECT** indicator will light.

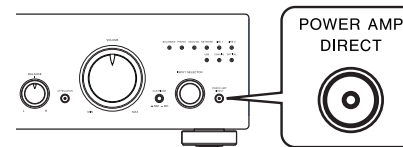

Caution

- When the **POWER AMP DIRECT** indicator is lighted, operations change as follows:
 - The unit's front-panel **VOLUME**, **BASS**, **TREBLE**, and **BALANCE** controls are disabled. These adjustments are controlled by the component connected to the unit's **POWER AMP DIRECT IN** terminals.

- The **LOUDNESS** button and **ATTENUATOR** button (A-70DA only) are disabled.
- When the **POWER AMP DIRECT** indicator is lighted, sound volume from the unit will automatically be fixed at its maximum output. When using this unit as a power amplifier, check the output level of the component connected to the **POWER AMP DIRECT IN** terminals and set it to a low level as appropriate before turning on the **POWER AMP DIRECT** indicator. If the sound volume of the component connected to the **POWER AMP DIRECT IN** terminals is initially set to a high output level, loud sound may suddenly be output when the **POWER AMP DIRECT** indicator lights.
- Sound is not produced from the **PHONES** jack and **LINE 2 OUT** terminals.
- For more information, consult the operating instructions for the component connected to the unit's **POWER AMP DIRECT IN** terminals.

Playing music from a digital audio component

Output the digital audio input to the **DIGITAL IN COAXIAL** or **OPTICAL** terminal.

1 Make a digital input connection.

- See *Digital audio input connections* on page 7.

2 Switch to the COAXIAL or OPTICAL input.

Each press of the **COAXIAL/OPTICAL** button on the remote control switches the input alternately.

- When using the front panel controls, rotate the **INPUT SELECTOR** knob.
- Sound is produced from the **LINE 2 OUT** terminals.

Note

- Digital signal formats that can be input to this unit include linear PCM signals with sampling rates and quantitative bits up to 192 kHz/32 bits (Depending on the connected device and environment, operation may not be successful).

Making an audio recording

You can make an audio recording from any audio source connected to the amplifier.

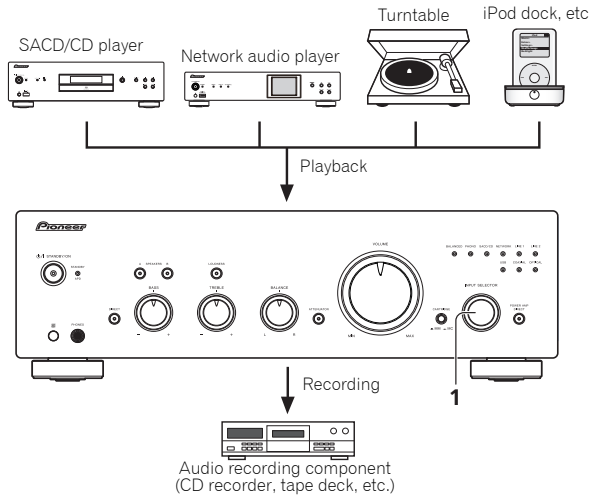

1 Select the source you want to record.

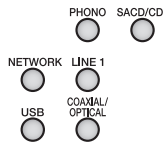

2 Start recording, then start playback of the source component.

⚠ Caution

- Confirm that the short pin plugs are not inserted in the **LINE 2 OUT** terminals, since malfunction will result if they are inserted.
- Audio connected to the following terminals cannot be output from the **LINE 2 OUT** terminals.
 - LINE 2 IN
 - BALANCED IN
 - POWER AMP DIRECT IN

To set for automatic standby status (Auto Power Down)

This function automatically switches the unit to standby mode if no signal or switch operation is detected for 30 minutes.

1 If the unit's power is ON, press the APD button on the remote control.



When this condition is set to ON, the **STANDBY/APD** indicator on the unit's front panel will light green. Press the buttons again to disable the setting.

- This setting can also be made by pressing the front panel **LOUDNESS** button and **POWER AMP DIRECT** button simultaneously and holding them depressed for 3 seconds.
- The factory default setting is ON.
- Rotating the **TREBLE**, **BASS**, **BALANCE**, or **VOLUME** controls will not be counted as a control operation for purposes of resetting the Automatic Power-Down 30-minute timer.

📖 Note

- Depending on the connected devices, the unit may not be automatically powered down for reasons such as there being a lot of noise.

Restoring all the settings to the factory default settings

1 When power is in standby mode, hold the front-panel's **SPEAKERS A** button and **POWER AMP DIRECT** button depressed simultaneously for five seconds.

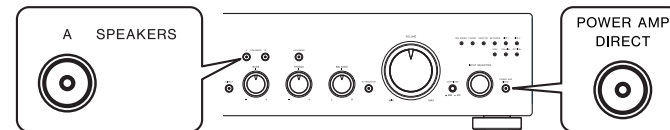

2 Turn power ON to the unit.

Chapter 5:

Using the USB DAC function

Install the driver

- To use the **DIGITAL IN USB** terminal to play back music files on the computer with the unit, you need to install a dedicated driver on your computer. For details, refer to the Pioneer website. The instruction manual also contains information regarding the installation procedure and computer settings, so refer to the instruction manual as well.

Playing music from a computer

Use this function to play digital audio input to the unit's rear panel **DIGITAL IN USB** port.

1 Connect the unit to a computer via USB cable (page 7).

2 Press USB to select DIGITAL IN USB as the input source.

- When using the front panel controls, rotate the **INPUT SELECTOR** knob.
- Sound is produced from the **LINE 2 OUT** terminals.

3 Begin playback on the computer.



Note

- When the unit and a computer are connected to play back audio with a USB cable, the unit can input the following signals:
 - Linear PCM
 - Quantitative bits: 16 bit, 24 bit, 32 bit
 - Sampling frequency: 44.1 kHz, 48 kHz, 88.2 kHz, 96 kHz, 176.4 kHz, 192 kHz, 352.8 kHz, 384 kHz
 - DSD
 - Sampling frequency: 2.8 MHz, 5.6 MHz, 11.2 MHz
- Playback cannot be controlled from this unit during use of this function; use your computer to control playback.
- When disconnecting the USB cable, always stop playback on the computer first.
- Sound may not be produced if your computer does not support USB 2.0 HS.
- This unit does not support use of a USB hub. Always use a USB cable to connect the unit directly to the computer.

Chapter 6:

Additional information

Troubleshooting

Incorrect operations are often mistaken for trouble and malfunctions. If you think that there is something wrong with this component, check the points below. Sometimes the trouble may lie in another component. Investigate the other components and electrical appliances being used. If the trouble cannot be rectified even after exercising the checks listed below, ask your nearest Pioneer authorized service center or your dealer to carry out repair work.

- If the unit does not operate normally due to external effects such as static electricity disconnect the power plug from the outlet and insert again to return to normal operating conditions.

Problem	Remedy
The power does not turn on.	<ul style="list-style-type: none"> • Is the power plug disconnected from the power outlet? Connect the power plug correctly to its outlet (page 7). • Is the power cord disconnected from the AC IN connector? Connect the power cord correctly (page 7).
Power turns off.	<ul style="list-style-type: none"> • Is the Auto Power Down function turned ON? If you do not want the power to turn off automatically, disable the Auto Power Down function (page 12).
The power turned off and the STANDBY/APD indicator is flashing three times repeatedly.	<ul style="list-style-type: none"> • The protection circuit has been activated. This condition will result if a very low-frequency sound is played at a high sound volume level. <ul style="list-style-type: none"> - Turn the power OFF and wait for at least one minute, then turn the power ON again; play the music at a lower sound volume level. - After restarting the power, if the STANDBY/APD indicator flashes four times, it indicates the receiver channels are malfunctioning. Disconnect the power cord and consult your dealer or nearest Pioneer service station.
The power turned off and the STANDBY/APD indicator is flashing once every two seconds.	<ul style="list-style-type: none"> • The unit's internal temperature has risen and the safety circuit has operated. <ul style="list-style-type: none"> - Turn power OFF and wait for a minute or more, allowing the unit's temperature to cool before turning the power ON again. - Install the unit in a location with better ventilation. - Confirm that the unit is installed correctly; if the unit is turned on again without being allowed to cool, the same symptoms may appear (page 4).
The power turned off and the STANDBY/APD indicator is flashing twice repeatedly.	<ul style="list-style-type: none"> • Are you using speakers with impedance values not supported by this unit? Confirm the speaker's nominal impedance value (page 6). • Are any speaker cables loose from the SPEAKERS terminals and touching other wires or the surface of the rear panel? Disconnect the power cord and reconnect the speaker cables correctly (page 6).
The power turned off and the STANDBY/APD indicator is flashing six times repeatedly.	<ul style="list-style-type: none"> • The protection circuit has been activated. This condition will result if a very high-frequency sound is played at a high sound volume level. <ul style="list-style-type: none"> - Lower the sound volume and try playing again. - If the same symptom appears when the power is turned OFF then ON again, the unit's circuitry may be damaged. Disconnect the power cord and consult your dealer or nearest Pioneer service station.
The STANDBY/APD indicator is flashing four times, five times, or seven times repeatedly and the power does not turn on.	<ul style="list-style-type: none"> • The unit's circuitry is damaged. Disconnect the power cord and consult your dealer or nearest Pioneer authorized service center.

Problem	Remedy
No sound is output when a function is selected.	<ul style="list-style-type: none"> • A connection cable is disconnected or connected improperly. Check your connections (page 5). • Connectors or pin plugs on a cable are dirty. Wipe off any dirt from connectors and pin plugs. • Confirm that the unit's input selector is set to the desired playback component. Set selector correctly (page 11). • Press MUTE on the remote control to turn muting off (page 10).
No sound from one speaker.	<ul style="list-style-type: none"> • Are the connection cables or speaker cables disconnected on one side? Reconnect securely (page 5).
Can't operate the remote control.	<ul style="list-style-type: none"> • Replace the battery (page 4). • Operate within 7 m, 30° of the remote sensor on the front panel (page 4). • Remove the obstacle or operate from another position. • Avoid exposing the remote sensor on the front panel to direct light. • Is the control cord for one component connected improperly? Confirm correct connections (page 7).
Can't change input source.	<ul style="list-style-type: none"> • Check whether POWER AMP DIRECT function is ON. If so, press the front panel's POWER AMP DIRECT button to turn the function OFF (page 11).
Sound of the digital input is not output.	<ul style="list-style-type: none"> • The digital format of the output device is not supported. If the output device is set to an audio signal (Dolby Digital, DTS, etc.) other than PCM, change the setting to PCM.
Sound of the digital input is not output when playing back a SACD.	<ul style="list-style-type: none"> • Many SACD players (including Blu-ray players and DVD players compatible with SACD playback) are not designed to output digital when playing back a SACD. Check the specifications of the SACD player. Alternatively, play back the audio with an analog connection.
No sound is heard when a linear PCM signal with frequency of 96 kHz or more is input to the DIGITAL IN COAXIAL terminal.	<ul style="list-style-type: none"> • Sound may not be output properly depending on the digital coaxial cable used; try replacing the cable (sold separately) with another.

About the USB DAC function

Problem	Remedy
Music files on a computer connected via USB cannot be played back.	<ul style="list-style-type: none"> To connect a computer and the unit via USB and then play back music files input via USB, you need to download a dedicated driver from the Pioneer website and then install it on the computer. Consult the Pioneer website for instructions on installing the driver.
No sound is produced when attempting to play files on a computer.	<ul style="list-style-type: none"> Are volume settings correct for the OS and application program? Raise the volume settings as required. Is the OS audio output set to MUTE? Cancel the MUTE setting. Are multiple applications running simultaneously? Try closing applications that are not in use. Has the audio output been set properly within the OS or application used? For audio device select "Pioneer A-70DA A-50DA USB Audio".
No sound is produced when using a USB input.	<ul style="list-style-type: none"> Is another device selected in the computer settings or is the sound muted in the computer settings? Check the computer settings. Is the unit connected correct? Is the unit detected by the computer? If the unit is switched to the USB input after it is connected to a computer, other than unit may be selected in the sound settings of the computer. If that happens, select the unit again. Also check the connection. Are the file format, operating system, and software supported? Check the supported operating systems, software, and file sampling frequencies. Is the dedicated driver installed on the computer? A dedicated driver needs to be installed on the computer. For details, refer to the Pioneer website.
Non-musical computer sounds from the USB input are audible.	<ul style="list-style-type: none"> Depending on the computer settings, the startup sound, error sounds, and other sounds of the computer may be played back from the unit. Check the computer settings.
When using a source other than USB input, music files on the computer can't be played.	<ul style="list-style-type: none"> When the input is other than USB, the unit is recognized from the computer. Switch the input to USB and then select the unit in the sound settings of the computer again.
If 384 kHz or 356 kHz is set in the sound settings of the computer, a certain browser or software is terminated and the audio plays back without sound.	<ul style="list-style-type: none"> The browser or software may not support 384 kHz or 356 kHz. Check the specifications of the browser or software.



Important

- For details on the computer settings, also refer to the instruction manual of the driver software available on the Pioneer website.

Cleaning the unit

- Use a polishing cloth or dry cloth to wipe off dust and dirt.
- When the surface is dirty, wipe with a soft cloth dipped in some neutral cleanser diluted five or six times with water, and wrung out well, and then wipe again with a dry cloth. Do not use furniture wax or cleansers.
- Never use thinners, benzene, insecticide sprays or other chemicals on or near this unit, since these will corrode the surface.

Specifications

Amplifier section

Power output specification is for when power supply is 230 V.

- Continuous power output (both channels driven at 20 Hz to 20 kHz)**

A-70DA/A-50DA90 W + 90 W (THD 0.5 %, 4 Ω)
A-70DA/A-50DA65 W + 65 W (THD 0.5 %, 8 Ω)

Audio section

- Input terminals (sensitivity/impedance)**

BALANCED 200 mV/82 kΩ
SACD/CD, NETWORK, LINE 1, LINE 2 200 mV/50 kΩ
POWER AMP DIRECT 1 V/10 kΩ
PHONO (MM) 2.8 mV/50 kΩ
PHONO (MC) 0.24 mV/100 Ω (A-70DA only)
COAXIAL 500 mVp-p/75 Ω

- Output (Level/Impedance)**

LINE 2 OUT 200 mV/2.2 kΩ
------------	---------------------

- Frequency response**

SACD/CD, NETWORK, LINE 1, LINE 2 5 Hz to 50 kHz ±3 dB*
----------------------------------	-----------------------------

- RIAA DEVIATION**

PHONO (MM) 20 Hz to 20 kHz ±0.5 dB*
PHONO (MC) 20 Hz to 20 kHz ±0.5 dB* (A-70DA only)

* Measured with DIRECT button switched on.

- Tone control**

Bass ± 10 dB (100 Hz)
Treble ± 10 dB (10 kHz)

- Signal-to-Noise Ratio (IHF SHORTED, A-NETWORK)**

SACD/CD, NETWORK, LINE 1, LINE 2 101 dB*
PHONO (MM, 5 mV input) 89 dB*
PHONO (MC, 0.5 mV input) 74 dB* (A-70DA only)

* Measured with DIRECT button switched on.

- Guaranteed impedance**

A, B 4 Ω to 16 Ω
A+B 8 Ω to 32 Ω
Bi-wiring 4 Ω to 16 Ω

Miscellaneous

Power requirements AC 220 V to 230 V, 50 Hz
Power consumption	
A-70DA 74 W
A-50DA 72 W
In standby 0.3 W
Dimensions	
A-70DA 435 mm (W) x 141.5 mm (H) x 370 mm (D)
A-50DA 435 mm (W) x 138.5 mm (H) x 368 mm (D)
Weight (without package)	
A-70DA 17.2 kg
A-50DA 11.2 kg

Accessories

Remote control 1
AAA/IEC R03 dry cell batteries 2
Short pin plug 2
Power cord	
Warranty card	
Caution sheet	
Operating instructions (This document)	



Note

- Specifications and the design are subject to possible modifications without notice, due to improvements.
- Corporation and product names mentioned herein are trademarks or registered trademarks of the respective corporations.
- "Pioneer" is a trademark of Pioneer Corporation, and is used under license.

Information à destination des utilisateurs sur la collecte et l'élimination des équipements et batteries usagés

(Marquage pour les équipements)



Ces symboles qui figurent sur les produits, les emballages et/ou les documents d'accompagnement signifient que les équipements électriques et électroniques et batteries usagés ne doivent pas être jetés avec les déchets ménagers et font l'objet d'une collecte sélective.

Pour assurer l'enlèvement et le traitement appropriés des produits et batteries usagés, merci de les retourner dans les points de collecte sélective habilités conformément à la législation locale en vigueur.

(Exemples de marquage pour les batteries)



Pb

En respectant les circuits de collecte sélective mis en place pour ces produits, vous contribuerez à économiser des ressources précieuses et à prévenir les impacts négatifs éventuels sur la santé humaine et l'environnement qui pourraient résulter d'une mauvaise gestion des déchets.

Pour plus d'information sur la collecte et le traitement des produits et batteries usagés, veuillez contacter votre municipalité, votre service de gestion des déchets ou le point de vente chez qui vous avez acheté ces produits.

Ces symboles ne sont valables que dans les pays de l'Union Européenne.

Pour les pays n'appartenant pas à l'Union Européenne :

Si vous souhaitez jeter ces articles, veuillez contacter les autorités ou revendeurs locaux pour connaître les méthodes d'élimination appropriées.

K058a_A1_Fr

ATTENTION

POUR ÉVITER TOUT RISQUE D'ÉLECTROCUTION, NE PAS ENLEVER LE COUVERCLE (NI LE PANNEAU ARRIÈRE). AUCUNE PIÈCE RÉPARABLE PAR L'UTILISATEUR NE SE TROUVE À L'INTÉRIEUR. CONFIER TOUT ENTRETIEN À UN PERSONNEL QUALIFIÉ UNIQUEMENT.

D3-4-2-1-1_B1_Fr

AVERTISSEMENT

Cet appareil n'est pas étanche. Pour éviter les risques d'incendie et de décharge électrique, ne placez près de lui un récipient rempli d'eau, tel qu'un vase ou un pot de fleurs, et ne l'exposez pas à des gouttes d'eau, des éclaboussures, de la pluie ou de l'humidité.

D3-4-2-1-3_A1_Fr

AVERTISSEMENT

Pour éviter les risques d'incendie, ne placez aucune flamme nue (telle qu'une bougie allumée) sur l'appareil.

D3-4-2-1-7a_A1_Fr

PRÉCAUTION DE VENTILATION

Lors de l'installation de l'appareil, veillez à laisser un espace suffisant autour de ses parois de manière à améliorer la dissipation de chaleur (au moins 30 cm sur le dessus, 10 cm à l'arrière et 10 cm de chaque côté).

AVERTISSEMENT

Les fentes et ouvertures du coffret sont prévues pour la ventilation, pour assurer un fonctionnement stable de l'appareil et pour éviter sa surchauffe. Pour éviter les risques d'incendie, ne bouchez jamais les ouvertures et ne les recouvrez pas d'objets, tels que journaux, nappes ou rideaux, et n'utilisez pas l'appareil posé sur un tapis épais ou un lit.

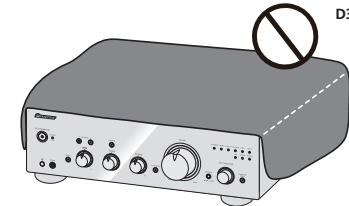

D3-4-2-1-7b*_A1_Fr

Milieu de fonctionnement

Température et humidité du milieu de fonctionnement : De +5 °C à +35 °C (de +41 °F à +95 °F) ; Humidité relative inférieure à 85 % (orifices de ventilation non obstrués)

N'installez pas l'appareil dans un endroit mal ventilé ou un lieu soumis à une forte humidité ou en plein soleil (ou à une forte lumière artificielle).

D3-4-2-1-7c*_A1_Fr

ATTENTION

L'interrupteur **⏻/I STANDBY/ON** de cet appareil ne coupe pas complètement celui-ci de sa prise secteur. Comme le cordon d'alimentation fait office de dispositif de déconnexion du secteur, il devra être débranché au niveau de la prise secteur pour que l'appareil soit complètement hors tension. Par conséquent, veillez à installer l'appareil de telle manière que son cordon d'alimentation puisse être facilement débranché de la prise secteur en cas d'accident. Pour éviter tout risque d'incendie, le cordon d'alimentation sera débranché au niveau de la prise secteur si vous prévoyez une période prolongée de non utilisation (par exemple avant un départ en vacances).

D3-4-2-2-2a*_A1_Fr

Ce produit est destiné à une utilisation domestique générale. Toute panne due à une utilisation autre qu'à des fins privées (comme une utilisation à des fins commerciales dans un restaurant, dans un autocar ou sur un bateau) et qui nécessite une réparation sera aux frais du client, même pendant la période de garantie.

K041_A1_Fr

NOTE IMPORTANTE SUR LE CÂBLE D'ALIMENTATION

Tenir le câble d'alimentation par la fiche. Ne pas débrancher la prise en tirant sur le câble et ne pas toucher le câble avec les mains mouillées. Cela risque de provoquer un court-circuit ou un choc électrique. Ne pas poser l'appareil ou un meuble sur le câble. Ne pas pincer le câble. Ne pas faire de noeud avec le câble ou l'attacher à d'autres câbles. Les câbles d'alimentation doivent être posés de façon à ne pas être écrasés. Un câble abîmé peut provoquer un risque d'incendie ou un choc électrique. Vérifier le câble d'alimentation de temps en temps. Contacter le service après-vente PIONEER le plus proche ou le revendeur pour un remplacement.

S002*_A1_Fr

Nous vous remercions pour cet achat d'un produit Pioneer.

Nous vous demandons de lire soigneusement ce mode d'emploi ; vous serez ainsi à même de faire fonctionner l'appareil correctement. Après avoir bien lu le mode d'emploi, le ranger dans un endroit sûr pour pouvoir s'y référer ultérieurement.

Table des matières

01 Préparatifs

Contenu de la boîte	4
Chargement des piles dans la télécommande	4
Utilisation de la télécommande	4
Installation de l'amplificateur	4

02 Raccordement

Raccordements des câbles	5
A propos de "bi-câblage (bi-wiring)"	5
Connexion des câbles d'enceinte	6
Raccordement des câbles audio	6
Raccordement aux bornes d'entrée symétriques (A-70DA uniquement)	6
Connexions d'entrée audio numérique	7
Utilisation d'un câble USB pour brancher un ordinateur	7
Utilisation de la commande centralisée avec d'autres composants Pioneer	7
Branchement	7

03 Commandes et afficheur

Panneau avant	8
Panneau arrière	9
Télécommande	10

04 Fonctionnement

Lecture	11
Réglage de la puissance sur la mise en veille	11
Lorsque vous utilisez l'appareil comme amplificateur de puissance	11
Lecture de musique depuis un composant audio numérique	11
Réalisation d'un enregistrement audio	12
Pour régler un statut de veille automatique (fonction de mise hors tension automatique)	12
Pour restaurer tous les réglages sur les valeurs par défaut	12

05 Utilisation de la fonction USB DAC

Installation du pilote	13
Lecture de musique depuis ordinateur	13

06 Informations supplémentaires

Guide de dépannage	14
À propos de la fonction DAC USB	15
Nettoyage de l'unité	15
Spécifications	16

Chapitre 1 : Préparatifs

Contenu de la boîte

Veuillez confirmer que les accessoires suivants sont présents dans la boîte quand vous l'ouvrez.

- Télécommande
- Piles sèches AAA/IEC R03 x 2
- Fiches à broche courte x 2 (Lors de l'achat, ces fiches sont déjà installées sur les bornes **PHONO IN** du panneau arrière.)
- Cordon d'alimentation (Longueur : 1,8 m)
- Carte de garantie
- Feuillet d'avertissements (pour la première utilisation)
- Mode d'emploi (ce document)

⚠ AVERTISSEMENT

- Gardez les pièces de petite taille hors de la portée des bébés et des enfants. En cas d'ingestion accidentelle, veuillez contacter immédiatement un médecin.

✎ Remarque

- Les illustrations des instructions opérationnelles peuvent avoir été modifiées ou simplifiées dans le but de clarification et en conséquence peuvent différer de l'apparence actuelle du produit.
- Les illustrations utilisées ici représentent principalement l'A-70DA.

Chargement des piles dans la télécommande

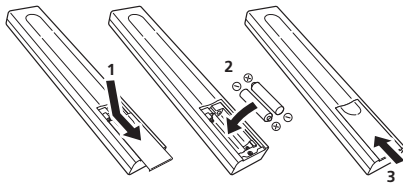

1 Ouvrez le couvercle arrière.

2 Placez les piles neuves, en faisant correspondre la polarité à celle du boîtier.

3 Fermez le couvercle arrière.

Les piles incluses avec l'unité ont été fournies pour permettre de contrôler le fonctionnement du produit et ne dureront pas longtemps. Nous recommandons d'utiliser des piles alcalines qui ont une durée de vie utile plus longue.

⚠ AVERTISSEMENT

- N'utilisez ni ne conservez les piles sous la lumière directe du soleil ou dans un endroit excessivement chaud, comme une voiture ou à proximité d'un appareil de chauffage. Les piles risqueraient de fuir, de surchauffer, d'exploser ou de s'enflammer. Leur durée de vie ou leur performance pourrait également être réduite.

⚠ Attention

Toute utilisation incorrecte des piles peut entraîner des accidents, par exemple une fuite ou une explosion. Respectez les précautions suivantes :

- Lorsque vous placez les piles, prenez soin de ne pas endommager les ressorts des bornes des piles ⊖. Ceci peut entraîner la fuite ou la surchauffe des piles.
- Ne pas utiliser de piles autres que celles qui sont indiquées. Ne pas utiliser non plus une pile neuve avec une pile usée.
- Lorsque vous installez les piles dans la télécommande, orientez-les batteries dans la bonne direction en respectant la polarité (+ et ⊖).
- Ne pas chauffer, ni démonter, ni ne jeter les piles dans le feu ou l'eau.
- La tension des piles peut différer l'une de l'autre et cela même si leur type et forme sont identiques. Utiliser ensemble uniquement des piles du même type.
- Pour éviter que les piles ne fuient, enlever les piles lorsque le produit n'est pas censé être utilisé pendant une période prolongée (à savoir 1 mois ou plus). Si les piles ont fui, nettoyer soigneusement

l'intérieur du compartiment et placer ensuite les piles. Si une pile fuit et que du liquide entre en contact avec votre peau, nettoyer à grande quantité d'eau.

- Lorsque vous jetez des piles usées, veuillez vous conformer aux normes gouvernementales ou à la réglementation des institutions publiques environnementales en vigueur dans votre pays ou région.

Utilisation de la télécommande

La télécommande a une portée d'environ 7 mètres avec un angle de 30° par rapport au capteur de télécommande.

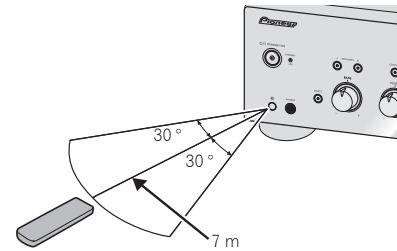

Gardez à l'esprit ce qui suit lorsque vous utilisez la télécommande :

- Assurez-vous de l'absence d'obstacles entre la télécommande et le capteur de l'appareil.
- La télécommande risque de ne pas fonctionner correctement si la lumière du soleil ou une lampe fluorescente puissante éclaire le capteur de l'appareil.
- Les télécommandes de différents appareils peuvent interférer entre elles. Évitez d'utiliser des télécommandes commandant d'autres équipements situés à proximité de cet appareil.
- Remplacez les piles lorsque vous constatez une diminution de la portée de fonctionnement de la télécommande.

Installation de l'amplificateur

Lors de l'installation de l'appareil, assurez-vous que ce dernier est posé sur une surface plane et stable.

- N'installez pas l'appareil dans les endroits suivants :
 - sur un téléviseur couleur (les images à l'écran pourraient être déformées)
 - à proximité d'une platine à cassettes (ou d'un appareil qui produit un champ magnétique). Le son pourrait s'en trouver affecté.
 - à la lumière directe du soleil
 - à l'humidité
 - à des températures extrêmes
 - en présence de vibrations ou autres mouvements
 - à la poussière
 - à la fumée ou aux émanations grasses (cuisine par ex.)
- Ne pas installer l'unité sur un divan ou tout autre objet/matériau ayant des caractéristiques absorbantes sous risque d'affecter la qualité du son.

Chapitre 2: Raccordement

Raccordements des câbles

⚠ Attention

- Avant d'effectuer ou de modifier les raccordements, mettez l'appareil hors tension et débranchez le cordon d'alimentation de la prise secteur.
- Connectez le cordon d'alimentation après avoir effectué toutes les connexions entre les appareils.

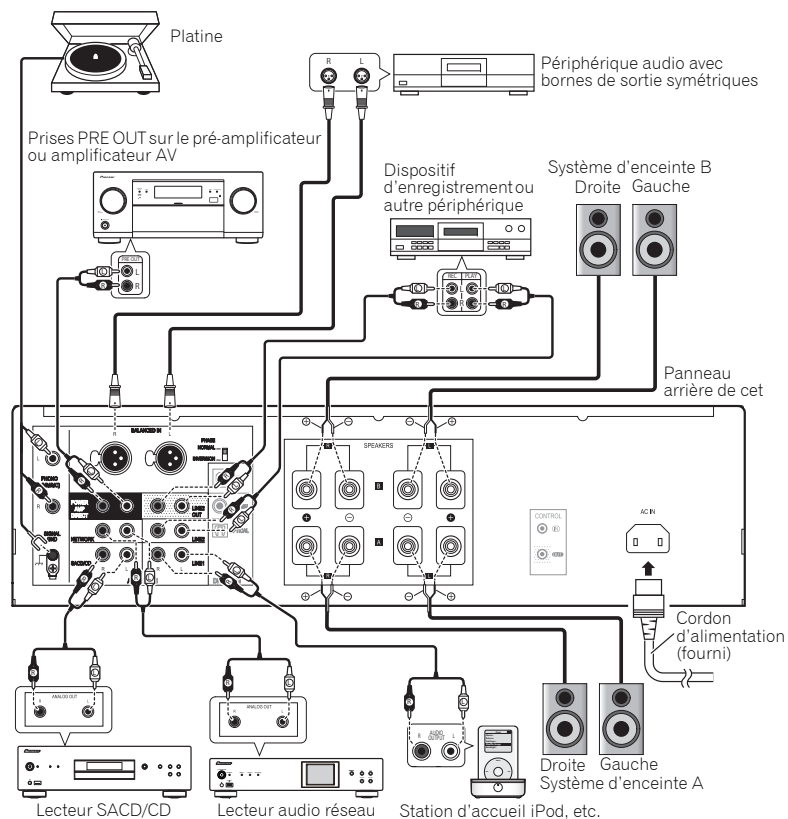

⚠ Attention

- La borne **SIGNAL GND** est fournie pour réduire le bruit lors de la connexion de l'unité aux composants, tels que la platine analogique.
- Les bornes **PHONO IN** sont installées en usine, dotées de fiches à broche courte. Elles ne doivent pas être retirées, sauf en cas de branchement d'une platine. Assurez-vous de conserver les fiches à broche courte en lieu sûr.
- N'insérez pas les fiches à broche courte dans des connecteurs autres que les bornes **PHONO IN**. Leur branchement sur d'autres bornes pourrait entraîner un dysfonctionnement.
- Ne pas connecter les bornes **PHONO IN** à un autre composant qu'une platine ; ne pas connecter non plus une platine dotée d'un égalisateur intégré. Un son émis trop fort peut se produire, ce qui endommagerait les enceintes ou les autres appareils.
- Les bornes **PHONO IN** de l'unité A-50DA ont été conçues pour être utilisées avec des platines dotées de cartouches de type MM (à aimant mobile). Ne pas utiliser les platines dotées de cartouches MC (à bobine mobile).
- Assurez-vous de ne pas plier les câbles par dessus cette unité (comme indiqué dans l'illustration). Si cela se produit, le champ magnétique produit par les transformateurs dans cette unité peut provoquer un ronflement des enceintes.

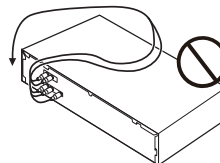

- Les bornes **POWER AMP DIRECT** de l'unité ne doivent jamais être branchées à des connecteurs autres que PRE-AMP OUT.
- Si votre platine dispose d'un fil de mise à la terre, fixez-le à la borne de terre de cet amplificateur.

✍ Remarque

- Lors de la connexion d'un enregistreur à bande, le bruit de fond peut être perçu, selon l'emplacement de l'installation. Ce bruit provient d'une fuite du transformateur de l'amplificateur. Dans ce cas, changez l'emplacement de l'installation ou distancez davantage la platine de l'amplificateur.
- iPod est une marque commerciale d'Apple Inc., enregistrées aux États-Unis et dans d'autres pays.

A propos de "bi-câblage (bi-wiring)"

Cette unité peut être utilisée avec des enceintes prenant en charge le bi-câblage. Toujours raccorder correctement la haute fréquence et la basse fréquence.

- Au cours de la lecture, assurez-vous que les boutons **SPEAKERS A** et **SPEAKERS B** sont sur Marche (ON) (page 8).

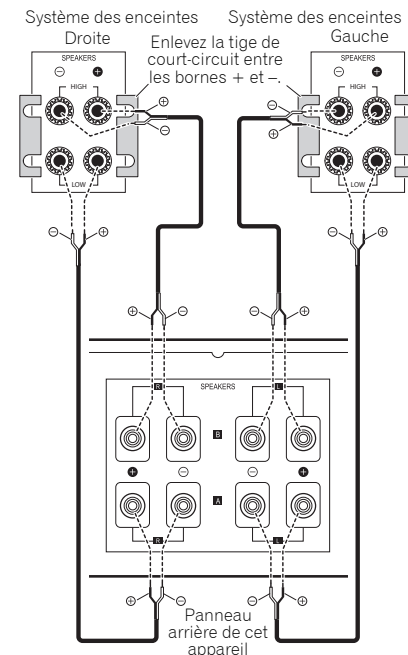

⚠ Attention

- Lorsque vous utilisez un bi-câblage pour connecter les enceintes, assurez-vous d'enlever les tiges de court-circuit HIGH et LOW fournies avec les haut-parleurs pour ne pas créer d'effets adverses sur l'amplificateur. Pour de plus amples informations, consultez les instructions fournies avec les enceintes.

- Lorsque vous utilisez des enceintes avec des circuits de réseau amovibles, si le réseau est enlevé, aucun effet ne se produira et les enceintes peuvent subir des dommages.
- Vous pouvez alternativement connecter les bornes **SPEAKERS A** sur HIGH et celles sur **LOW SPEAKERS B** (à l'inverse de ce qui est illustré).

Connexion des câbles d'enceinte

- 1 Entortillez l'âme des câbles.
- 2 Desserrez l'écrou sur la borne **SPEAKERS** et introduisez le câble de l'enceinte dans le trou exposé dans la borne.
- 3 Resserrez l'écrou de la borne.

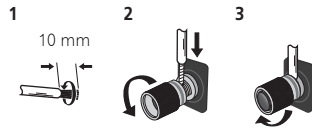

⚠ Attention

- Lorsque vous utilisez **uniquement un jeu de bornes de l'enceinte (SPEAKERS A ou SPEAKERS B)**, ou lorsque vous utilisez des connexions bi-câblage, l'enceinte utilisée doit disposer d'une impédance nominale entre 4Ω et 16Ω . Lorsque vous utilisez des jeux de bornes, les enceintes connectées doivent disposer d'une impédance nominale entre 8Ω et 32Ω . Pour de plus amples informations sur la valeur de l'impédance, consultez les instructions jointes aux enceintes.
- Vérifiez que les bornes positive et négative (+/-) sur l'amplificateur correspondent à celles des enceintes.
- Les bornes des haut-parleurs sont sous une tension **ACTIVE DANGEREUSE**. Pour éviter tout risque de décharge électrique lors du branchement et du débranchement des câbles d'enceinte, débranchez le cordon d'alimentation avant de toucher des parties non isolées.
- Assurez-vous que tous les fils dénudés d'enceinte sont entortillés ensemble et totalement introduits dans la borne de l'enceinte. Si l'un des fils dénudés entre en contact avec le panneau arrière, l'alimentation sera automatiquement coupée par mesure de sécurité.

Raccordement des câbles audio

Connectez la fiche blanche à la prise gauche (L) et la fiche rouge à la prise droite (R). Assurez-vous de bien brancher les fiches dans les prises.

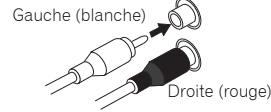

Raccordement aux bornes d'entrée symétriques (A-70DA uniquement)

Raccordez les bornes **BALANCED IN** de l'appareil à un lecteur SACD, à un DAC USB, à un lecteur réseau ou à tout autre périphérique avec des bornes de sortie symétriques.

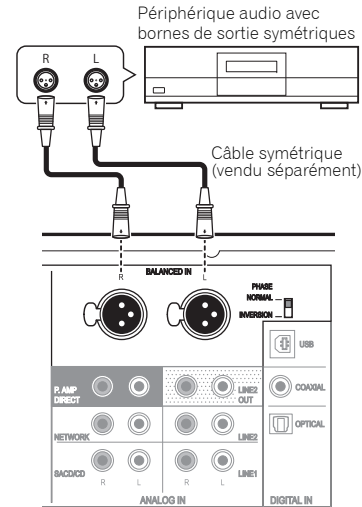

Panneau arrière A-70DA

⚠ Attention

- Les fonctions **BASS**, **TREBLE**, **BALANCE** et **LOUDNESS** ne fonctionnent pas sur un périphérique raccordé aux bornes **BALANCED IN**.

La phase peut varier selon le périphérique à raccorder. Utilisez le sélecteur de phase sur le panneau arrière de l'appareil pour faire correspondre à la phase.

• Réglage initial (N° 2 POINT CHAUD)

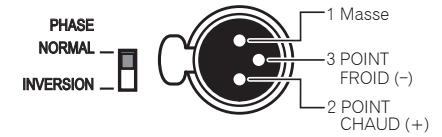

• Réglages lorsque la polarité change (N° 3 POINT CHAUD)

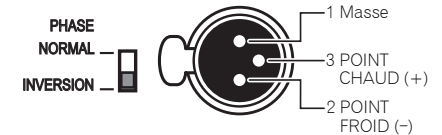

📌 Remarque

- Pour plus d'informations sur la phase des bornes de sortie symétriques du périphérique à raccorder, reportez-vous au mode d'emploi du périphérique.
- Lors du raccordement de l'appareil à un lecteur Pioneer, faites correspondre la phase au réglage initial (N° 2 POINT CHAUD).

Connexions d'entrée audio numérique

Si vous raccordez la borne **DIGITAL IN** de l'appareil et la sortie audio numérique d'un périphérique audio numérique à l'aide d'un câble numérique vendu séparément, vous pouvez lire l'audio du périphérique audio numérique avec l'appareil.

Pour plus d'informations sur l'émission de l'entrée audio sur la borne **DIGITAL IN**, reportez-vous à la page 11.

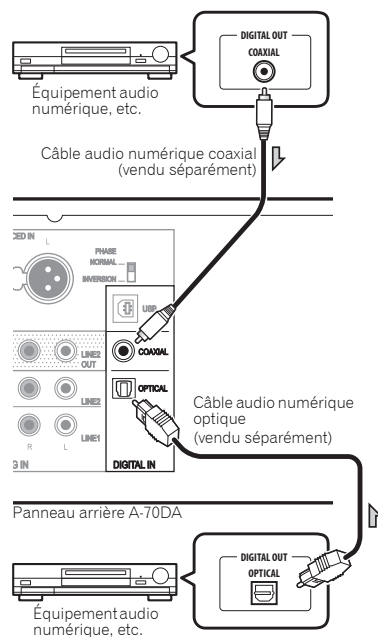

Remarque

- Les signaux PCM linéaire font partie des formats de signaux numériques pouvant être transmis à cette unité. Leurs taux d'échantillonnage et bits quantitatifs peuvent atteindre les 192 kHz/32 bits. (Selon l'appareil connecté et l'environnement, il est possible que cela ne fonctionne pas).

Utilisation d'un câble USB pour brancher un ordinateur

Les fichiers de musique stockés dans un ordinateur peuvent se lire via cet appareil si un câble USB (vendu séparément) est utilisé pour relier la borne **DIGITAL IN USB** de l'appareil au port USB de l'ordinateur.

Pour plus d'informations sur la récupération de l'entrée des signaux audio par la borne **DIGITAL IN USB**, consultez la page 12.

Important

- Un pilote dédié doit être installé sur votre ordinateur (page 13).

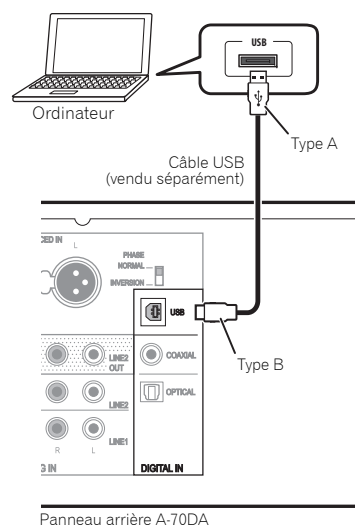

Remarque

- Cette unité peut être utilisée pour lire les fichiers audio d'un ordinateur si Media Player est installé sur l'ordinateur relié.

Utilisation de la commande centralisée avec d'autres composants Pioneer

De nombreux composants Pioneer dotés de prises **CONTROL IN/OUT** peuvent être connectés à l'unité, centralisant la commande des composants via le télécapteur sur l'appareil. Cette centralisation permet d'utiliser une télécommande dont les composants ne sont pas munis d'un télécapteur ou sont installés à des emplacements inaccessibles par le télécapteur.

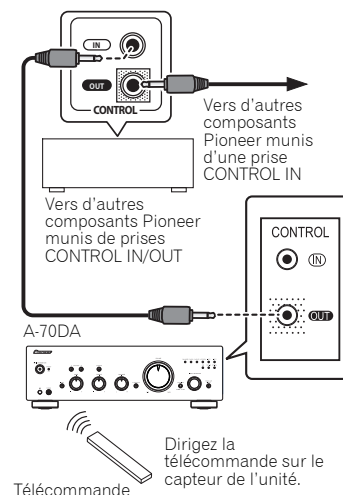

Remarque

- Pour établir la connexion, utilisez un cordon minifiche mono en vente dans le commerce (sans résistance).
- Lors de la connexion des prises **CONTROL IN/OUT**, des cordons audio en vente dans le commerce doivent être utilisés pour établir les connexions analogiques. La connexion des prises **CONTROL IN/OUT** ne suffit pas à assurer un contrôle adéquat du système.
- Lorsqu'un cordon de commande est connecté à la prise **CONTROL IN** de l'appareil, il est impossible de contrôler l'unité en pointant la télécommande sur l'appareil (le télécapteur est automatiquement désactivé).

Branchement

Important

- Lorsque vous devez vous absenter ou quelle que soit la situation où l'unité ne sera pas utilisée pendant une longue durée, toujours déconnecter le cordon d'alimentation de ses prises. Les réglages internes sont toujours conservés et cela même si le cordon d'alimentation est déconnecté de sa prise pendant une longue période.
- Si le cordon d'alimentation doit être déconnecté, assurez-vous d'appuyer sur le bouton **⏻/I STANDBY/ON** sur le panneau avant de l'unité de manière à ce que cette dernière soit sur Arrêt (OFF) avant de retirer le cordon.

Attention

- L'utilisation d'un cordon électrique autre que celui fourni invalide la garantie, Pioneer n'étant pas responsable des éventuels dommages subis. (Le cordon d'alimentation fourni avec l'unité présente une capacité nominale de 10 A.)
- Ne pas utiliser de cordon d'alimentation autre que celui fourni avec cette unité.
- Ne pas utiliser le cordon d'alimentation fourni pour un usage que celui qui est décrit ci-dessous.

Après avoir effectué toutes les connexions, branchez l'unité dans une prise CA.

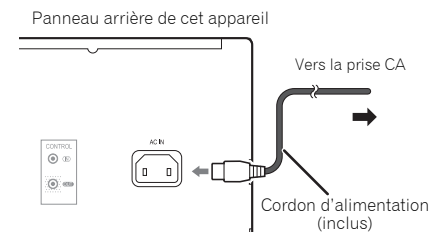

1 Branchez le cordon d'alimentation dans la prise **AC IN** située sur le panneau arrière de l'unité.

2 Branchez l'autre extrémité dans la prise **CA**.

Chapitre 3:

Commandes et afficheur

Panneau avant

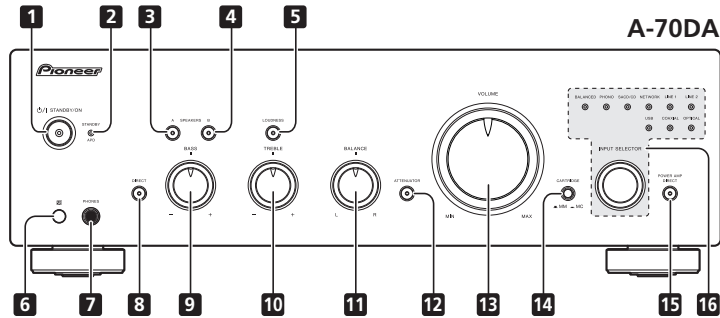
**1** **⏻/I STANDBY/ON**

Ce bouton permet de mettre l'amplificateur sous/hors tension. Lors de la mise sous tension, l'indicateur au centre du bouton s'allume.

2 **STANDBY/APD indicateur**

Lorsque l'alimentation est en mode veille, l'indicateur s'allume en rouge. Lorsque la fonction de mise hors tension automatique (APD) est activée, l'indicateur s'allume en vert (page 12).

3 **SPEAKERS A bouton/indicateur**

Ce bouton permet d'écouter le système d'enceinte connecté aux bornes **SPEAKERS A**.

On : L'indicateur s'allume. Le son est entendu du système d'enceinte.

Off : L'indicateur s'éteint. Aucun son n'est entendu du système d'enceinte.

4 **SPEAKERS B bouton/indicateur**

Ce bouton permet d'écouter le système d'enceinte connecté aux bornes **SPEAKERS B**.

On : L'indicateur s'allume. Le son est entendu du système d'enceinte.

Off : L'indicateur s'éteint. Aucun son n'est entendu du système d'enceinte.

5 **LOUDNESS bouton/indicateur**

Utilisez lorsque vous utilisez à des niveaux faibles.

On : L'indicateur s'allume : Augmente les fréquences hautes et basses pour donner du punch aux lectures même à niveau sonore faible.

Off : L'indicateur s'éteint : Doit en principe rester dans cette position.

- Ce bouton ne fonctionne pas lorsque le bouton **DIRECT** est en position de marche.
- Lorsque vous augmentez le son, la quantité de changement produit par le circuit **LOUDNESS** est réduite.

6 **Capteur de télécommande**

Reçoit les signaux émis par la télécommande (page 4).

7 **Prise PHONES**

Permet de raccorder des écouteurs (lorsqu'ils sont raccordés, aucun son ne sort des enceintes). Pas de son produit lorsque le bouton **POWER AMP DIRECT** est sur ON.

8 **Bouton/indicateur DIRECT**

On : L'indicateur s'allume : Lorsque ce bouton est sur ON, les signaux sonores sont émis directement sans passer par les divers circuits de réglage (**BASS, TREBLE, BALANCE, LOUDNESS**). Les signaux sont ainsi reproduits très fidèlement mais les réglages effectués avec les commandes **BASS, TREBLE, BALANCE** ou **LOUDNESS** sont ignorés. Lorsqu'un périphérique raccordé aux bornes **BALANCED IN** est lu, **DIRECT** s'active et ne peut pas être désactivé.

Off : L'indicateur s'éteint : Le signal passe par divers circuits d'ajustement de fréquence. Lorsque l'indicateur est sur OFF, les réglages peuvent être effectués avec les commandes **BASS, TREBLE, BALANCE** et **LOUDNESS**.

9 **BASS commande de la tonalité**

Utilisez pour régler la tonalité basse fréquence. La position centrale correspond à une position plate (normale). Lorsque vous tournez sur la droite, les tonalités basse fréquence sont accentuées ; lorsque vous tournez sur la gauche, les tonalités basse fréquence sont atténuées.

- Ce bouton ne fonctionne pas lorsque le bouton **DIRECT** est en position de marche.

10 **TREBLE commande de la tonalité**

Utilisez pour régler la tonalité haute fréquence. La position centrale correspond à une position plate (normale). Lorsque vous tournez sur la droite, les tonalités haute fréquence sont accentuées ; lorsque vous tournez sur la gauche, les tonalités haute fréquence sont atténuées.

- Ce bouton ne fonctionne pas lorsque le bouton **DIRECT** est en position de marche.

11 **BALANCE commande**

Doit en principe rester au centre. Réglez l'équilibre si le son est plus fort d'une enceinte que de l'autre. Si le côté droit est plus fort, tournez vers la gauche (L) et si le côté gauche est plus fort, tournez vers la droite (R).

- Ce bouton ne fonctionne pas lorsque le bouton **DIRECT** est en position de marche.

12 **Bouton ATTENUATOR (uniquement A-70DA)**

Appuyez sur ce bouton lorsque vous souhaitez effectuer des réglages fins du volume audio lorsque la lecture s'effectue à des niveaux sonores très faibles.

13 **Commandes du VOLUME**

Utilisez pour régler le niveau du volume. (Permet également d'effectuer des réglages du volume sonore des écouteurs).

14 **Sélecteur CARTRIDGE (uniquement A-70DA)**

Permet de choisir le type de cartouche utilisée avec votre platine.

15 **POWER AMP DIRECT bouton/indicateur**

Appuyez sur ce bouton lorsque l'appareil sera utilisé comme amplificateur de la puissance (page 11).

16 **INPUT SELECTOR bouton/indicateurs**

Tournez le bouton dans le sens horaire ou anti-horaire de manière à ce que l'indicateur s'allume pour la source d'entrée souhaitée. Tournez le bouton dans le sens horaire pour que l'indicateur s'allume sur la droite. Tournez dans le sens anti-horaire pour que l'indicateur s'allume sur la gauche. Lorsque vous appuyez sur le bouton de la télécommande **MUTE** pour mettre le son en sourdine, l'indicateur de la source d'entrée sélectionnée avec le bouton **INPUT SELECTOR** se met à clignoter.

Panneau arrière

Pour de plus amples informations sur les connexions, voir les pages 5-7.

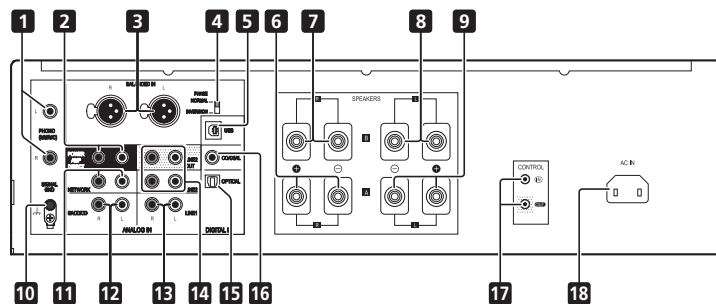

**1 PHONO IN (MM/MC) bornes (A-70DA)
PHONO IN (MM) bornes (A-50DA)**

2 POWER AMP DIRECT IN bornes
Lorsque vous utilisez l'appareil comme amplificateur de la puissance, connectez le pré-amplificateur ici (page 11).

3 Bornes BALANCED IN (A-70DA uniquement)

4 Sélecteur de phase (A-70DA uniquement)

Change la phase des bornes **BALANCED IN**.

5 DIGITAL IN USB borne

6 SPEAKERS A bornes (canal droit)

7 SPEAKERS B bornes (canal droit)

8 SPEAKERS B bornes (canal gauche)

9 SPEAKERS A bornes (canal gauche)

10 Borne GND (mise à la terre de la platine)
Cette borne de terre a été conçue pour réduire le bruit lorsqu'un tourne-disque est branché. Il ne s'agit pas d'une mise à la terre de sécurité.

11 NETWORK IN bornes

12 SACD/CD IN bornes

13 Bornes LINE 1

14 Bornes LINE 2 IN/OUT

15 Borne DIGITAL IN OPTICAL

16 DIGITAL IN COAXIAL borne

17 Prise CONTROL IN/OUT

18 Prise AC IN

Connectez le cordon d'alimentation ici et à une prise murale CA.

Télécommande

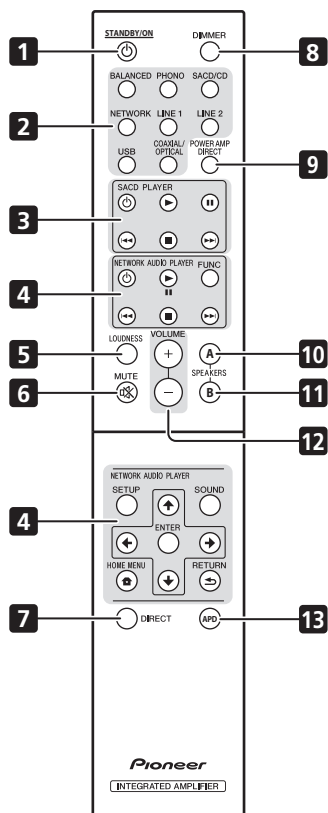
**1** **STANDBY/ON**

Cette touche permet d'allumer l'amplificateur et de le mettre en veille.

2 **Touches de sélection des entrées**

Appuyez sur l'une de ces touches pour sélectionner une source d'entrée. Elles sélectionnent le composant raccordé à l'entrée correspondante sur le panneau arrière.

- Le bouton **BALANCED** ne peut pas être utilisé avec l'A-50DA.

3 **Boutons de commande du SACD PLAYER**

Permet de contrôler le lecteur SACD Pioneer.

4 **Boutons de commande du NETWORK AUDIO PLAYER**

Permet de contrôler le lecteur Pioneer audio en réseau.

5 **LOUDNESS**

Utilisez pour activer/désactiver (ON/OFF) (page 8) le circuit de la puissance sonore.

6 **MUTE**

Permet de couper/restaurer le son.

7 **DIRECT**

Permet d'accéder à la fonction d'écoute en mode direct (page 8).

8 **DIMMER**

Ce bouton permet d'allumer les indicateurs du panneau avant de l'unité pour régler les trois niveaux (aucune incidence sur l'indicateur **STANDBY**).

9 **POWER AMP DIRECT**

Appuyez sur ce bouton lorsque l'appareil sera utilisé comme amplificateur de la puissance (page 11).

10 **SPEAKERS A**

Ce bouton permet d'écouter le système d'enceinte connecté aux bornes **SPEAKERS A**.

11 **SPEAKERS B**

Ce bouton permet d'écouter le système d'enceinte connecté aux bornes **SPEAKERS B**.

12 **VOLUME +/-**

Permet de régler le volume d'écoute.

13 **APD**

Permet d'activer/désactiver la fonction de hors tension automatique (page 12).

Chapitre 4: Fonctionnement

Lecture

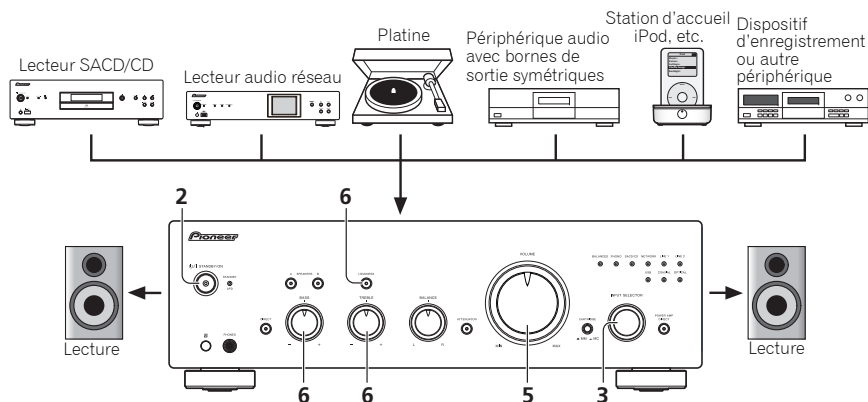

1 Mettez sous tension le composant de lecture.

2 Mettez l'unité sous tension.

- Si l'unité est en mode de veille, appuyez sur le bouton de la télécommande **STANDBY/ON**.



3 Sélectionnez la source que vous souhaitez lire.

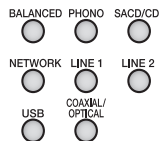

Sélectionnez le composant de lecture.

- Lorsque vous utilisez les commandes du panneau avant, tournez le bouton **INPUT SELECTOR**.

- Dans le cas du A-70DA, si **PHONO** est sélectionné, utilisez le sélecteur **CARTRIDGE** pour désigner le type de cartouche utilisé avec votre platine, soit MM (■) ou MC (▲).

4 Débutez la lecture du composant que vous avez sélectionné dans l'étape 1.

5 Réglez le volume de la lecture avec la commande **VOLUME**.



6 Ajustez la tonalité à votre choix à l'aide des commandes **BASS** et **TREBLE** et du bouton **LOUDNESS**.

Si le bouton **DIRECT** a été réglé sur ON, ces commandes sont désactivées.

⚠ Attention

- Les fonctions **BASS**, **TREBLE**, **BALANCE** et **LOUDNESS** ne fonctionnent pas sur un périphérique raccordé aux bornes **BALANCED IN**.

Réglage de la puissance sur la mise en veille

1 Appuyez sur le bouton **STANDBY/ON** de la télécommande.



La prochaine fois que vous remettez sous tension, appuyez sur le bouton **STANDBY/ON** de la télécommande.

- Si vous appuyez sur le bouton **STANDBY/ON** du panneau avant, l'appareil se met hors tension. Dans ce cas, si l'alimentation est coupée, vous ne pourrez pas remettre sous tension en appuyant sur le bouton de la télécommande **STANDBY/ON**. Pour remettre sous tension, appuyez sur le bouton **STANDBY/ON**.

Lorsque vous utilisez l'appareil comme amplificateur de puissance

Lorsqu'un pré-amplificateur est connecté aux bornes **POWER AMP DIRECT IN** de l'unité, l'unité peut être utilisée comme amplificateur de puissance.

1 Appuyez sur le bouton **POWER AMP DIRECT** de la télécommande ou du panneau avant de l'appareil.

L'indicateur **POWER AMP DIRECT** s'allume.

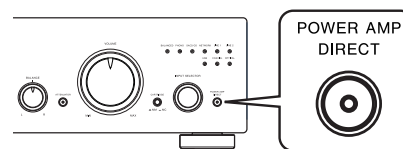

⚠ Attention

- Lorsque l'indicateur **POWER AMP DIRECT** s'allume, les opérations changent comme suit:

- Les commandes **VOLUME**, **BASS**, **TREBLE**, et **BALANCE** du panneau avant de l'unité sont désactivés. Ces réglages sont contrôlés par le composant connecté aux bornes **POWER AMP DIRECT IN** de l'unité.
- Les boutons **LOUDNESS** et **ATTENUATOR** (A-70DA uniquement) sont désactivés.
- Lorsque le voyant **POWER AMP DIRECT** s'allume, le volume audio de l'unité se met automatiquement à son niveau maximum. Lorsque vous utilisez cette unité comme amplificateur de puissance, vérifiez le niveau de sortie du composant connecté aux bornes **POWER AMP DIRECT IN** et paramétrez-le au niveau le plus bas avant d'allumer le voyant **POWER AMP DIRECT**. Si le volume audio du composant connecté aux bornes **POWER AMP DIRECT IN** est initialement paramétré sur un niveau de sortie élevé, vous risquez d'obtenir une sortie audio soudainement forte lorsque le voyant **POWER AMP DIRECT** s'allume.
- Le son n'est pas produit par la prise **PHONES** ni les bornes **LINE 2 OUT**.
- Pour de plus amples informations, consultez les instructions sur le fonctionnement du composant connecté aux bornes **POWER AMP DIRECT IN** de l'appareil.

Lecture de musique depuis un composant audio numérique

Émettez l'entrée audio numérique sur la borne **DIGITAL IN COAXIAL** ou **COAXIAL**.

1 Réaliser une connexion d'entrée numérique.

- Reportez-vous à *Connexions d'entrée audio numérique* à la page 7.

2 Basculez sur l'entrée **COAXIAL** ou **OPTICAL**.

Chaque appui sur le bouton **COAXIAL/OPTICAL** de la télécommande bascule alternativement entre les entrées.

- Lorsque vous utilisez les commandes du panneau avant, tournez le bouton **INPUT SELECTOR**.
- Le son est reproduit depuis les bornes **LINE 2 OUT**.

📖 Remarque

- Les formats de signaux numériques acceptés par cet appareil comprennent les signaux PCM linéaires avec taux d'échantillonnage et bits quantitatifs pouvant atteindre les 192 kHz/32 bits (selon l'appareil connecté et l'environnement, il est possible que cela ne fonctionne pas).

Réalisation d'un enregistrement audio

Vous pouvez faire un enregistrement audio à partir de n'importe quelle source audio raccordée à l'amplificateur.

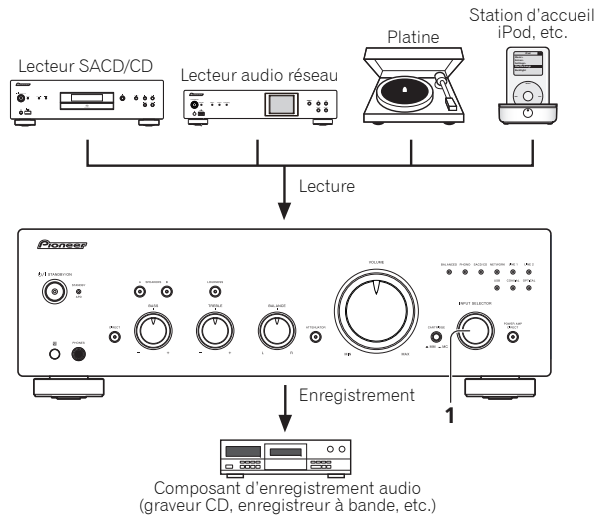

1 Sélectionnez la source que vous souhaitez enregistrer.

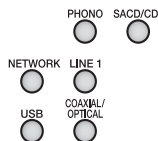

2 Commencez l'enregistrement, puis commencez la lecture du composant source.

⚠ Attention

- Vérifiez que les fiches à broche courte ne sont pas insérées dans les bornes **LINE 2 OUT**, vous risquez sinon de provoquer un dysfonctionnement.
- L'audio connecté aux bornes suivantes ne peut pas être émis par les bornes **LINE 2 OUT**.
 - **LINE 2 IN**
 - **BALANCED IN**
 - **POWER AMP DIRECT IN**

Pour régler un statut de veille automatique (fonction de mise hors tension automatique)

Cette fonction fait automatiquement passer l'unité en mode veille si aucun signal ou opération du sélecteur n'est détecté pendant 30 minutes.

1 Si l'appareil est sous tension, appuyez sur le bouton APD de la télécommande.



Lorsque cette fonction est définie sur ON, l'indicateur **STANDBY/APD** situé sur le panneau avant de l'unité s'allume en vert. Appuyez à nouveau sur le bouton pour désactiver le réglage.

- Ce réglage peut également s'effectuer en appuyant simultanément et pendant 3 secondes sur les boutons **LOUDNESS** et **POWER AMP DIRECT** du panneau avant.
- Par défaut, cette option est activée.
- Le fait de tourner les commandes **TREBLE**, **BASS**, **BALANCE**, ou **VOLUME** ne sera pas interprété comme une opération de contrôle pour redéfinir la minuterie de 30 minutes de la mise hors tension automatique.

📖 Remarque

- Selon les périphériques raccordés, l'appareil peut ne pas être mis hors tension automatiquement pour des raisons telles qu'un bruit excessif.

Pour restaurer tous les réglages sur les valeurs par défaut

1 Lorsque l'unité est en mode de veille, appuyez simultanément les boutons sur le panneau avant **SPEAKERS A** et **POWER AMP DIRECT** que vous maintenez enfoncés pendant cinq secondes.

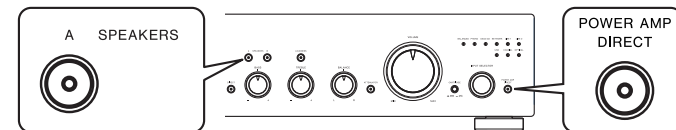

2 Mettez l'unité sous tension.

Chapitre 5:

Utilisation de la fonction USB DAC

Installation du pilote

- L'utilisation de la borne **DIGITAL IN USB** pour la lecture de fichiers musicaux sur l'ordinateur avec l'appareil nécessite l'installation d'un pilote dédié sur votre ordinateur. Pour plus d'informations, reportez-vous au site Web de Pioneer. Le mode d'emploi contient également des informations relatives à la procédure d'installation et aux réglages de l'ordinateur, reportez-vous donc également au mode d'emploi.

Lecture de musique depuis ordinateur

Utilisez cette fonction pour lire l'entrée audio numérique sur le port **DIGITAL IN USB** du panneau arrière d'unité.

1 Connectez l'appareil sur un ordinateur via un câble USB (page 7).

2 Appuyez sur USB pour sélectionner DIGITAL IN USB comme source d'entrée.

- Lorsque vous utilisez les commandes du panneau avant, tournez le bouton **INPUT SELECTOR**.
- Le son est reproduit depuis les bornes **LINE 2 OUT**.

3 Lancez la lecture sur l'ordinateur.



Remarque

- Lorsque l'appareil et un ordinateur sont raccordés à l'aide d'un câble USB pour lire des fichiers audio, l'appareil peut appliquer en entrée les signaux suivants :
 - PCM linéaire
 - Bits quantitatifs : 16 bits, 24 bits, 32 bits
 - Fréquence d'échantillonnage : 44,1 kHz, 48 kHz, 88,2 kHz, 96 kHz, 176,4 kHz, 192 kHz, 352,8 kHz, 384 kHz
 - DSD
 - Fréquence d'échantillonnage : 2,8 MHz, 5,6 MHz, 11,2 MHz
- La lecture ne peut pas se commandé depuis l'appareil lorsque cette fonction est utilisée ; utilisez l'ordinateur pour contrôler la lecture.
- Lorsque vous débranchez le câble USB, commencez par stopper la lecture sur l'ordinateur.
- Le son peut ne pas être reproduit si votre ordinateur ne supporte pas l'USB 2.0 HS.
- Cet appareil ne prend pas en charge l'utilisation d'un concentrateur USB. Utilisez toujours un câble USB pour brancher l'unité directement sur l'ordinateur.

Chapitre 6:

Informations supplémentaires

Guide de dépannage

Des opérations incorrectes sont souvent interprétées comme des problèmes et des mauvais fonctionnements. Si vous pensez qu'il y a un problème avec ce composant, vérifiez les points ci-dessous. Parfois le problème peut se trouver dans un autre composant. Examinez les autres composants et les appareils électriques en usage. Si le problème ne peut pas se résoudre malgré les indications ci-dessous, consultez votre service après-vente Pioneer le plus proche pour le faire réparer.

- Si l'unité ne fonctionne pas normalement en raison d'effets externes comme l'électricité statique, débranchez la fiche d'alimentation de la prise de courant et insérez-la de nouveau pour rétablir les conditions normales de fonctionnement.

Problèmes	Solutions
Impossible de mettre sous tension.	<ul style="list-style-type: none"> • La fiche est déconnectée de la prise ? Connectez correctement la fiche à la prise (page 7). • Le cordon d'alimentation est déconnecté du connecteur AC IN (Entrée CA) ? Connectez correctement le cordon d'alimentation (page 7).
L'unité s'éteint.	<ul style="list-style-type: none"> • La fonction de mise hors tension automatique est activée ? Si vous ne voulez pas que l'alimentation soit coupée automatiquement, désactivez la fonction Auto Power Down (mise hors tension automatique) (page 12).
L'appareil s'éteint et l'indicateur STANDBY/APD clignote trois fois de suite.	<ul style="list-style-type: none"> • Le circuit de protection a été activé. Cette condition se rencontre en cas de lecture d'un son de très basse fréquence lorsque le niveau audio est élevé. <ul style="list-style-type: none"> - Mettez l'appareil hors tension et patientez au moins une minute. Remettez l'appareil sous tension ; lisez le morceau de musique à un niveau de volume plus faible. - Après la remise sous tension, si l'indicateur STANDBY/APD clignote quatre fois, cela indique un dysfonctionnement des canaux de l'appareil. Déconnectez le cordon d'alimentation et consultez votre revendeur ou le centre de service Pioneer le plus proche.
L'appareil s'éteint et l'indicateur STANDBY/APD clignote une fois toutes les deux secondes.	<ul style="list-style-type: none"> • La température interne de l'unité a augmenté et le circuit de sécurité s'est déclenché. <ul style="list-style-type: none"> - Mettez l'appareil hors tension et patientez au moins une minute. La température de l'unité se refroidit. Remettez ensuite l'appareil sous tension. - Installez l'unité dans un endroit mieux ventilé. - Confirmez l'installation appropriée de l'unité ; si vous remettez l'unité en marche sans attendre qu'elle ait refroidi, les mêmes symptômes peuvent se reproduire (page 4).
L'appareil s'éteint et l'indicateur STANDBY/APD clignote deux fois de suite.	<ul style="list-style-type: none"> • Utilisez-vous des enceintes avec des valeurs d'impédance non prise en charge par cette unité ? Confirmez la valeur d'impédance nominale de l'enceinte (page 6). • Des câbles d'enceinte sont desserrés des bornes SPEAKERS et touchent d'autres fils ou la surface du panneau arrière ? Déconnectez le cordon d'alimentation et reconnectez correctement les câbles d'enceinte (page 6).
L'appareil s'éteint et l'indicateur STANDBY/APD clignote six fois de suite.	<ul style="list-style-type: none"> • Le circuit de protection a été activé. Cette condition se rencontre en cas de lecture d'un son de haute basse fréquence lorsque le niveau audio est élevé. <ul style="list-style-type: none"> - Baissez le son et relancez la lecture. - Si le même symptôme apparaît lorsque vous remettez à nouveau l'appareil sous tension, cela indique que le circuit de l'unité peut être endommagé. Déconnectez le cordon d'alimentation et consultez votre revendeur ou le centre de service Pioneer le plus proche.

Problèmes	Solutions
L'indicateur STANDBY/APD clignote quatre fois, cinq fois ou sept fois de suite et l'appareil ne se met pas sous tension.	<ul style="list-style-type: none"> • La circuitrie de l'unité est endommagée. Déconnectez le cordon d'alimentation et consultez votre revendeur ou le centre de service agréé par Pioneer le plus proche.
Aucun son n'est fourni quand une fonction est sélectionnée.	<ul style="list-style-type: none"> • Un câble de raccordement est déconnecté ou connecté incorrectement. Vérifiez vos connexions (page 5). • Les connecteurs ou les fiches à broche du câble sont sales. Nettoyez les impuretés des connecteurs et des fiches à broche. • Vérifiez que le sélecteur d'entrée de l'unité est réglé au composant de lecture souhaité. Réglez le sélecteur correctement (page 11). • Appuyez sur MUTE de la télécommande pour désactiver la sourdine (page 10).
Aucun son n'est entendu d'une enceinte.	<ul style="list-style-type: none"> • Les câbles de raccordement ou des enceintes sont déconnectés sur un côté ? Reconnectez fermement (page 5).
Impossible de faire fonctionner la télécommande.	<ul style="list-style-type: none"> • Remplacez les piles (page 4). • Utilisez à moins de 7 m, 30° du capteur de télécommande du panneau avant (page 4). • Éliminez tout obstacle ou utilisez dans une autre position. • Ne pas exposer le capteur de télécommande du panneau avant à la lumière directe. • Le cordon de commande d'un composant est connecté incorrectement ? S'assurer que les connexions sont correctes (page 6).
Impossible de modifier la source d'entrée.	<ul style="list-style-type: none"> • Vérifiez si la fonction POWER AMP DIRECT est activée. Si c'est le cas, appuyez sur le bouton du panneau avant POWER AMP DIRECT pour désactiver la fonction (page 11).
Le son de l'entrée numérique n'est pas émis.	<ul style="list-style-type: none"> • Le format numérique du périphérique de sortie n'est pas pris en charge. Si le périphérique de sortie est réglé sur un signal audio (Dolby Digital, DTS, etc.) autre que PCM, changez le réglage sur PCM.
Le son de l'entrée numérique n'est pas émis lors de la lecture d'un SACD.	<ul style="list-style-type: none"> • Beaucoup de lecteurs SACD (y compris les lecteurs Blu-ray et les lecteurs de DVD compatibles avec la lecture de SACD) ne sont pas conçus pour émettre des signaux numériques lors de la lecture d'un SACD. Vérifiez les spécifications du lecteur SACD. Vous pouvez également lire l'audio à l'aide d'une connexion analogique.
Aucun son n'est perceptible lorsqu'un signal PCM linéaire de fréquence 96 kHz ou plus est soumis à la borne DIGITAL IN COAXIAL .	<ul style="list-style-type: none"> • Le son peut ne pas être correctement reproduit selon le câble coaxial numérique utilisé. Essayez de remplacer le câble (vendu séparément).

À propos de la fonction DAC USB

Problèmes	Solutions
Il n'est pas possible de lire les fichiers musicaux sur un ordinateur raccordé via USB.	<ul style="list-style-type: none"> • Pour raccorder un ordinateur et l'appareil via USB et lire des fichiers musicaux via USB, vous devez télécharger un pilote dédié depuis le site Web de Pioneer et l'installer sur l'ordinateur. Consultez le site Internet de Pioneer pour obtenir les informations sur l'installation du pilote.
Aucun son n'est produit lorsque vous essayez de lire des fichiers d'un ordinateur.	<ul style="list-style-type: none"> • Les paramètres de volume correspondent-ils au programme du système d'exploitation et de l'application ? Augmentez les réglages du volume. • La sortie audio du système d'exploitation est-elle mise sur MUET ? Annulez le réglage MUET. • Plusieurs applications sont-elles simultanément en cours d'exécution ? Fermez les applications qui ne sont pas utilisées. • La sortie audio a-t-elle été correctement configurée dans le système d'exploitation ou l'application utilisée ? Pour l'appareil audio, sélectionnez "Pioneer A-70DA A-50DA USB Audio".
Aucun son n'est obtenu à l'emploi d'une entrée USB.	<ul style="list-style-type: none"> • Un autre périphérique est-il sélectionné dans les réglages de l'ordinateur ou le son est-il coupé dans les réglages de l'ordinateur ? • L'appareil est-il raccordé correctement ? L'appareil est-il détecté par l'ordinateur ? Si l'appareil est basculé sur l'entrée USB après le raccordement à un ordinateur, un périphérique autre que cet appareil peut être sélectionné dans les réglages sonores de l'ordinateur. Si cela se produit, sélectionnez à nouveau l'appareil. Vérifiez également la connexion. • Le format de fichier, le système d'exploitation et le logiciel sont-ils pris en charge ? Vérifiez les systèmes d'exploitation, logiciels et fréquences d'échantillonnage de fichiers qui sont pris en charge. • Le pilote dédié est-il installé sur l'ordinateur ? Un pilote dédié doit être installé sur l'ordinateur. Pour plus d'informations, reportez-vous au site Web de Pioneer.
Des sons autres que musicaux provenant de l'entrée USB sont audibles.	<ul style="list-style-type: none"> • Selon les réglages de l'ordinateur, le son de démarrage, les sons d'erreur et les autres sons de l'ordinateur peuvent être émis depuis l'appareil. Vérifiez les réglages de l'ordinateur.
A l'emploi d'une source autre que l'entrée USB, des fichiers de musique présents sur l'ordinateur ne peuvent pas être lus.	<ul style="list-style-type: none"> • Lorsque l'entrée est autre que USB, l'appareil est reconnu par l'ordinateur. Basculez l'entrée sur USB puis sélectionnez à nouveau l'appareil dans les réglages sonores de l'ordinateur.
Si 384 kHz ou 356 kHz est défini dans les réglages sonores de l'ordinateur, le fonctionnement de certains navigateurs ou logiciels est interrompu et l'audio est lu sans le son.	<ul style="list-style-type: none"> • Le navigateur ou le logiciel peut ne pas prendre en charge le réglage 384 kHz ou 356 kHz. Vérifiez les spécifications du navigateur ou du logiciel.



Important

- Pour plus d'informations sur les réglages de l'ordinateur, reportez-vous également au mode d'emploi du logiciel pilote disponible sur le site Web de Pioneer.

Nettoyage de l'unité

- Utilisez un chiffon sec pour essuyer la poussière et la saleté.
- Lorsque la surface est sale, essuyez avec un chiffon doux trempé dans un nettoyant neutre dilué dans une dose cinq ou six fois supérieure d'eau, et bien essoré. Essuyez encore avec un chiffon sec. Ne pas utiliser de cire ou nettoyant pour meubles.
- Ne jamais utiliser de diluants, benzine, insecticides en bombe ou autres produits chimiques sur ou près de cet appareil au risque d'entraîner une corrosion.

Spécifications

Section amplificateur

La spécification pour la puissance de sortie concerne les cas où l'alimentation électrique est de 230 V.

- **Puissance de sortie continue (les deux canaux fonctionnant entre 20 Hz et 20 kHz)**

A-70DA/A-50DA 90 W + 90 W (THD 0,5 %, 4 Ω)
A-70DA/A-50DA 65 W + 65 W (THD 0,5 %, 8 Ω)

Section audio

- **Bornes d'entrée (sensibilité/impédance)**

BALANCED 200 mV/82 kΩ
SACD/CD, NETWORK, LINE 1, LINE 2 200 mV/50 kΩ
POWER AMP DIRECT 1 V/10 kΩ
PHONO (MM) 2,8 mV/50 kΩ
PHONO (MC) 0,24 mV/100 Ω (A-70DA uniquement)
COAXIAL 500 mVp-p/75 Ω

- **Sortie (Niveau/impédance)**

LINE 2 OUT 200 mV/2,2 kΩ
------------	---------------------

- **Réponse en fréquence**

SACD/CD, NETWORK, LINE 1, LINE 2 de 5 Hz à 50 kHz ± 3 dB*
----------------------------------	--------------------------------

- **DÉVIATION RIAA**

PHONO (MM) 20 Hz à 20 kHz ± 0,5 dB*
PHONO (MC) de 20 Hz à 20 kHz ± 0,5 dB* (A-70DA uniquement)

* Mesure effectuée avec la touche DIRECT activée.

- **Commande de la tonalité**

Graves ± 10 dB (100 Hz)
Aigus ± 10 dB (10 kHz)

- **Rapport signal/bruit**

(IHF COURT-CIRCUITÉ, RÉSEAU A)

SACD/CD, NETWORK, LINE 1, LINE 2 101 dB*
PHONO (MM, entrée de 5 mV) 89 dB*
PHONO (MC, entrée 0,5 mV) 74 dB* (A-70DA uniquement)

* Mesure effectuée avec la touche DIRECT activée.

- **Impédance garantie**

A, B 4 Ω à 16 Ω
A+B 8 Ω à 32 Ω
Bi-câblage 4 Ω à 16 Ω

Divers

Conditions d'alimentation requises
..... CA 220 V à 230 V, 50 Hz

Consommation électrique

A-70DA 74 W
A-50DA 72 W
En mode veille 0,3 W

Dimensions

A-70DA 435 mm (L) x 141,5 mm (H) x 370 mm (P)
A-50DA 435 mm (L) x 138,5 mm (H) x 368 mm (P)
Poids (sans emballage)
A-70DA 17,2 kg
A-50DA 11,2 kg

Accessoires

Télécommande 1
Piles sèches AAA/IEC R03 2
Fiche à broche courte 2
Cordon d'alimentation
Carte de garantie
Feuille d'avertissements
Mode d'emploi (ce document)



Remarque

- Les spécifications et la conception sont sujettes à de possibles modifications sans préavis, suite à des améliorations.
- Les noms d'entreprise et de produit mentionnés dans les présentes sont des marques de commerce ou des marques déposées de leur propriétaire respectif.
- «Pioneer» est une marque de commerce de Pioneer Corporation et est utilisée sous licence.

Informationen für Anwender zur Sammlung und Entsorgung von Altgeräten und gebrauchten Batterien

(Symbol für Geräte)



(Symbolbeispiele für Batterien)



Pb

Diese Symbole auf den Produkten, der Verpackung und/oder Begleitdokumenten bedeuten, dass gebrauchte elektrische und elektronische Produkte und Batterien nicht über den Haushaltsmüll entsorgt werden dürfen.

Zur richtigen Handhabung, Rückgewinnung und Wiederverwertung von Altprodukten und gebrauchten Batterien bringen Sie diese bitte zu den gemäß der nationalen Gesetzgebung dafür zuständigen Sammelstellen.

Mit der korrekten Entsorgung dieser Produkte und Batterien helfen Sie dabei, wertvolle Ressourcen zu schonen und vermeiden mögliche negative Auswirkungen auf die Gesundheit und die Umwelt, die durch eine unsachgemäße Behandlung des Abfalls entstehen könnten.

Weitere Informationen zur Sammlung und Wiederverwertung von Altprodukten und Batterien erhalten Sie von Ihrer örtlichen Gemeindeverwaltung, Ihrem Müllentsorger oder dem Verkaufsort, an dem Sie die Waren erworben haben.

Diese Symbole gelten ausschließlich in der Europäischen Union.

Für Länder außerhalb der Europäischen Union:

Wenn Sie diese Gegenstände entsorgen wollen, wenden Sie sich bitte an Ihre lokalen Behörden oder Händler und fragen Sie dort nach der korrekten Entsorgungsweise.

K058a_A1_De

ACHTUNG

UM SICH NICHT DER GEFAHR EINES ELEKTRISCHEN SCHLAGES AUSZUSETZEN, DÜRFEN SIE NICHT DEN DECKEL (ODER DIE RÜCKSEITE) ENTFERNEN. IM GERÄTEINNEREN BEFINDEN SICH KEINE VOM BENUTZER REPARIERBAREN TEILE. ÜBERLASSEN SIE REPARATUREN DEM QUALIFIZIERTEN KUNDENDIENST.

D3-4-2-1-1_B1_De

WARNUNG

Dieses Gerät ist nicht wasserdicht. Zur Vermeidung der Gefahr von Brand und Stromschlag keine Behälter mit Flüssigkeiten (z.B. Blumenvasen und -töpfe) in die Nähe des Gerätes bringen und dieses vor Tropfwasser, Spritzwasser, Regen und Nässe schützen.

D3-4-2-1-3_A1_De

WARNUNG

Keine Quellen offener Flammen (z.B. eine brennende Kerze) auf dieses Gerät stellen.

D3-4-2-1-7a_A1_De

VORSICHTSHINWEIS ZUR BELÜFTUNG

Bei der Aufstellung dieses Gerätes muss für einen ausreichenden Freiraum gesorgt werden, um eine einwandfreie Wärmeabfuhr zu gewährleisten (mindestens 30 cm oberhalb des Gerätes, 10 cm hinter dem Gerät und jeweils 10 cm an der Seite des Gerätes).

WARNUNG

Im Gerätegehäuse sind Ventilationsschlitze und andere Öffnungen vorgesehen, die dazu dienen, eine Überhitzung des Gerätes zu verhindern und einen zuverlässigen Betrieb zu gewährleisten. Um Brandgefahr auszuschließen, dürfen diese Öffnungen auf keinen Fall blockiert oder mit Gegenständen (z.B. Zeitungen, Tischdecken und Gardinen) abgedeckt werden, und das Gerät darf beim Betrieb nicht auf einem dicken Teppich oder Bett aufgestellt sein.

D3-4-2-1-7b*_A1_De

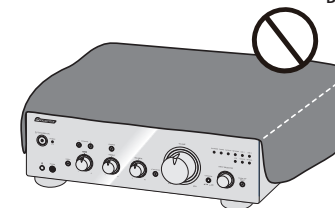

Betriebsumgebung

Betriebstemperatur und Betriebsluftfeuchtigkeit:
+5 °C bis +35 °C, 85 % rel. Feuchte max.
(Ventilationsschlitze nicht blockiert)

Eine Aufstellung dieses Gerät an einem unzureichend belüfteten, sehr feuchten oder heißen Ort ist zu vermeiden, und das Gerät darf weder direkter Sonneneinstrahlung noch starken Kunstlichtquellen ausgesetzt werden.

D3-4-2-1-7c*_A1_De

ACHTUNG

Der **⏻/I STANDBY/ON**-Schalter dieses Gerätes trennt das Gerät nicht vollständig vom Stromnetz. Um das Gerät vollständig vom Netz zu trennen, muss der Netzstecker aus der Netzsteckdose gezogen werden. Daher sollte das Gerät so aufgestellt werden, dass stets ein unbehinderter Zugang zur Netzsteckdose gewährleistet ist, damit der Netzstecker in einer Notsituation sofort abgezogen werden kann. Um Brandgefahr auszuschließen, sollte der Netzstecker vor einem längeren Nichtgebrauch des Gerätes, beispielsweise während des Urlaubs, grundsätzlich von der Netzsteckdose getrennt werden.

D3-4-2-2-2a*_A1_De

Dieses Gerät ist für den Heimgebrauch vorgesehen. Falls bei Einsatz zu einem anderem Zweck (z.B. Langzeitgebrauch zu gewerblichen Zwecken in einem Restaurant oder Betrieb in einem Fahrzeug bzw. Schiff) eine Funktionsstörung auftritt, die eine Reparatur des Gerätes erforderlich macht, werden die Reparaturkosten dem Kunden selbst dann in Rechnung gestellt, wenn die Garantiefrist noch nicht abgelaufen ist.

K041_A1_De

VORSICHT MIT DEM NETZKABEL

Fassen Sie das Netzkabel immer am Stecker. Ziehen Sie nicht am Kabel selbst, und fassen Sie das Netzkabel niemals mit nassen Händen an, da dies einen Kurzschluss oder elektrischen Schlag verursachen kann. Stellen Sie nicht das Gerät, Möbelstücke o.ä. auf das Netzkabel; sehen Sie auch zu, dass es nicht eingeklemmt wird. Machen Sie niemals einen Knoten in das Netzkabel, und binden Sie es nicht mit anderen Kabeln. Das Netzkabel sollte so gelegt werden, dass niemand darauf tritt. Ein beschädigtes Netzkabel kann einen Brand oder elektrischen Schlag verursachen. Prüfen Sie das Netzkabel von Zeit zu Zeit. Sollte es beschädigt sein, wenden Sie sich an Ihre nächste autorisierte PIONEER-Kundendienststelle oder Ihren Händler, um es zu ersetzen.

S002*_A1_De

Wir danken Ihnen für den Kauf dieses Pioneer-Produkts.

Lesen Sie sich bitte diese Bedienungsanleitung durch. Dann wissen Sie, wie Sie Ihr Gerät richtig bedienen. Bewahren Sie sie an einem sicheren Platz auf, um auch zukünftig nachschlagen zu können.

Inhalt

01 Bevor Sie beginnen

Prüfung des Kartoninhalts.	4
Batterien in Fernbedienung einlegen.	4
Verwendung der Fernbedienung.	4
Aufstellung des Verstärkers.	4

02 Anschlüsse

Anschließen der Kabel.	5
"Bi-wiring" (Doppelverkabelung)	5
Lautsprecherkabel anschließen.	6
Audiokabel anschließen.	6
Anschluss an die symmetrischen Eingänge (nur A-70DA)	6
Digitale Audioeingänge.	7
Einen Computer per USB-Kabel anschließen.	7
Zentrale Steuerung mit anderen Pioneer-Komponenten verwenden.	7
Anschließen.	7

03 Bedienelemente und Anzeigen

Vorderseite.	8
Rückwand.	9
Fernbedienung.	10

04 Bedienung

Wiedergabe.	11
Bereitschaftsmodus einstellen.	11
Beim Einsatz des Gerätes als Verstärker.	11
Musik von einer digitalen Audiokomponenten wiedergeben.	11
Vornahme eine Audioaufnahme.	12
Automatisch in den Bereitschaftsmodus wechseln (Auto-Abschaltung).	12
Alle Einstellungen auf die Werkseinstellungen rücksetzen.	12

05 Verwendung der USB DAC-Funktion

Installieren Sie den Treiber.	13
Musik von einem Computer wiedergeben.	13

06 Zusätzliche Informationen

Fehlerbehandlung.	14
Über die USB DAC-Funktion.	15
Reinigung des Geräts.	15
Technische Daten.	16

Kapitel 1:

Bevor Sie beginnen

Prüfung des Kartoninhalts

Achten Sie bitte darauf, dass sich beim Öffnen des Kartons folgendes Zubehör darin befindet:

- Fernbedienung
- AAA/IEC R03-Trockenbatterien x2
- Stecker mit kurzem Stift x2 (Diese Stecker wurden zum Zeitpunkt des Kaufs werkseitig an den **PHONO IN**-Anschlüssen an der Rückblende angebracht.)
- Netzkabel (Länge: 1,8 m)
- Garantiekarte
- Sicherheitsblatt (für Einsteiger)
- Bedienungsanleitung (dieses Dokument)

⚠️ WARNUNG

- Kleine Teile ausserhalb der Reichweite von Kleinkindern und Kindern aufbewahren. Bei unbeabsichtigtem Verschlucken ist unverzüglich ein Arzt aufzusuchen.

📖 Hinweis

- Die Abbildungen in der Bedienungsanleitung wurden zur besseren Erkennbarkeit vereinfacht, können daher etwas vom Aussehen des tatsächlichen Produktes abweichen.
- Bei den Illustrationen wird meist die A-70DA dargestellt.

Batterien in Fernbedienung einlegen

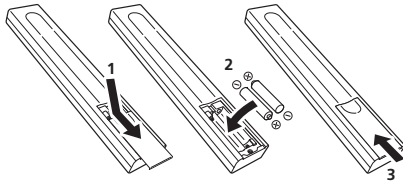

1 Öffnen Sie den Deckel an der Rückseite.

2 Legen Sie neue Batterien richtig herum ein; orientieren sich dabei an den Polaritätskennzeichnungen im Inneren des Batteriefachs.

3 Schließen Sie den Deckel an der Rückseite.

Die mit dem Gerät gelieferten Batterien dienen in erster Linie zur Überprüfung, ob das Gerät richtig funktioniert; dürften daher auch nicht übermäßig lange halten. Wir empfehlen Alkalibatterien, die deutlich länger durchhalten.

⚠️ WARNUNG

- Vermeiden Sie Gebrauch und Lagerung von Batterien unter direkter Sonneneinstrahlung oder an einem anderen sehr heißen Ort, z.B. im Inneren eines Fahrzeugs oder in der Nähe eines Heizkörpers. Dadurch können die Batterien auslaufen, sich überhitzen, explodieren oder in Brand geraten. Auch kann dies die Lebensdauer der Batterien verringern.

⚠️ Vorsicht

Eine unsachgemäße Verwendung der Batterien kann zu Gefährdungen durch Auslaufen oder Explosion führen. Beachten Sie die folgenden Vorsichtsmaßnahmen:

- Achten Sie beim Einlegen der Batterien darauf, die Federn an den Batteriekontakten ⊖ nicht zu beschädigen. Andernfalls können die Batterien auslaufen oder überhitzen.
- Verwenden Sie ausschließlich Batterien vom angegebenen Typ. Mischen Sie keine frischen mit älteren Batterien.
- Achten Sie beim Einlegen der Batterien in die Fernbedienung darauf, dass diese richtig herum eingelegt werden. Orientieren Sie sich dabei an den Polaritätsmarkierungen ⊕ und ⊖.
- Batterien nicht erhitzen, nicht zerlegen, nicht verbrennen, nicht mit Wasser in Berührung kommen lassen.
- Batterien können auch bei identischer Größe und Form unterschiedliche Spannungen aufweisen. Verwenden Sie unterschiedliche Batterietypen niemals gleichzeitig.

- Zum Schutz vor auslaufender Batterieflüssigkeit nehmen Sie die Batterien heraus, wenn Sie die Fernbedienung längere Zeit (länger als einen Monat) nicht benutzen. Falls Batterieflüssigkeit auslaufen sollte, wischen Sie diese sorgfältig und restlos aus dem Inneren des Gehäuses, anschließend legen Sie neue Batterien ein. Falls auslaufende Batterieflüssigkeit an Ihre Haut gelangen sollte, spülen Sie diese sofort mit viel Wasser ab.
- Bei der Entsorgung von verbrauchten Batterien sind die einschlägigen gesetzlichen Vorschriften und Umweltschutzbestimmungen strikt einzuhalten.

Verwendung der Fernbedienung

Die Fernbedienung hat einen Wirkungsbereich von ca. 7 m bei einem Winkel von ca. 30° zu ihrem Sensor.

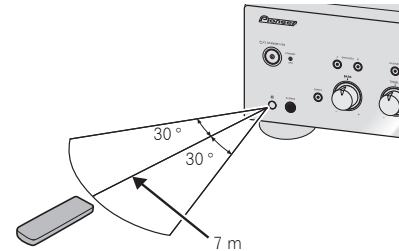

Beachten Sie bei der Verwendung der Fernbedienung folgende Punkte:

- Achten Sie darauf, dass sich keine Hindernisse zwischen der Fernbedienung und ihrem Sensor am Gerät befinden.
- Die Fernbedienung arbeitet nicht zuverlässig, wenn ihr Sensor am Gerät starker Sonneneinstrahlung oder dem Licht einer Leuchtstofflampe ausgesetzt wird.
- Fernbedienungen verschiedener Geräte können sich gegenseitig beeinflussen. Vermeiden Sie den Gebrauch anderer Fernbedienungen in der Nähe dieses Geräts.
- Wechseln Sie die Batterien aus, wenn die Reichweite der Fernbedienung merklich nachlässt.

Aufstellung des Verstärkers

Achten Sie bei der Aufstellung des Geräts darauf, dass es auf einer ebenen und stabilen Oberfläche steht.

- Stellen Sie das Gerät nicht an folgenden Orten auf:
 - auf einem Farbfernsehgerät (das Bild könnte infolgedessen verzerrt sein)
 - in der Nähe eines Kassettenspielerrekorders (oder eines anderen Gerätes, das ein magnetisches Feld erzeugt). Dadurch kann der Klang beeinträchtigt werden.
 - in direktem Sonnenlicht
 - in feuchten oder nassen Bereichen
 - in sehr heißen oder kalten Bereichen
 - an Orten mit starken Vibrationen oder Erschütterungen
 - an staubigen Orten
 - an Orten mit heißen Dämpfen oder Öldämpfen (wie z. B. in einer Küche)
- Installieren Sie das Gerät nicht auf Sofas oder anderen schallschluckenden Objekten; andernfalls kann die Klangqualität leiden.

Kapitel 2: Anschlüsse

Anschließen der Kabel

⚠ Vorsicht

- Bevor Sie Anschlüsse vornehmen oder abtrennen, schalten Sie das Gerät aus und ziehen Sie das Netzkabel aus der Netzsteckdose.
- Schließen Sie erst dann das Netzteil an, wenn sämtliche Verbindungen zwischen den Geräten hergestellt wurden.

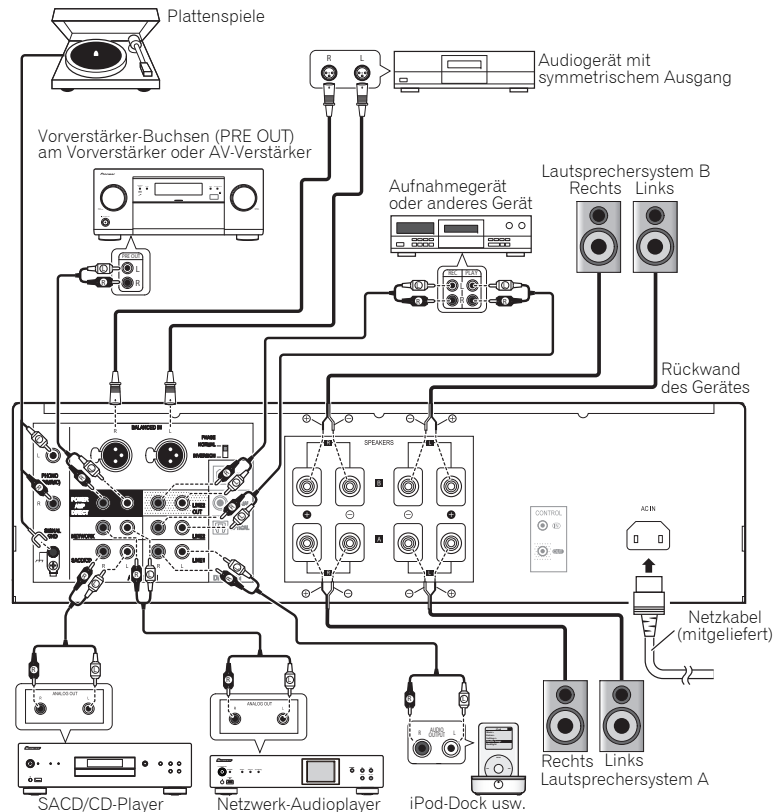

⚠ Vorsicht

- Der **SIGNAL GND**-Anschluss reduziert Störgeräusche, wenn das Gerät an Komponenten wie analoge Plattenspieler angeschlossen wird.
- Die **PHONO IN**-Anschlüsse sind werkseitig mit kurzen Stiften ausgestattet. Sie sollten außer bei Anschließen eines Plattenspielers nicht entfernt werden. Denken Sie daran, die kurzen Stifte an einem sicheren Ort aufzubewahren.
- Stecken Sie die Stecker mit kurzen Stiften ausschließlich in **PHONO IN**-Anschlüsse. Wenn Sie an andere Anschlüsse angeschlossen werden, kann dies Fehlfunktionen verursachen.
- Schließen Sie die **PHONO IN**-Anschlüsse ausschließlich an Plattenspieler an; schließen Sie keine Plattenspieler mit integriertem Equalizer an. Andernfalls kann es zu extrem lauter, verzerrter Tonausgabe kommen, die Lautsprecher und andere Geräte beschädigen kann.
- Die **PHONO IN**-Anschlüsse des A-50DA sind nur zum Anschluss von Plattenspielern mit MM-Tonabnehmern (Moving Magnet) vorgesehen. Plattenspieler mit MC-Tonabnehmern (Moving Coil) können nicht angeschlossen werden.
- Achten Sie darauf, die Kabel nicht über die Oberseite des Geräts zu führen (wie auf der Abbildung gezeigt). In diesem Fall kann das von den Transformatoren in diesem Gerät erzeugte magnetische Feld ein Brummen in den Lautsprechern hervorrufen.

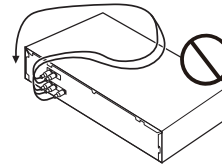

- Mit den **POWER AMP DIRECT**-Anschlüssen des Gerätes sollten niemals andere Komponenten verbunden werden; Ausnahme: Vorverstärkerausgänge (PRE-AMP OUT).
- Falls Ihr Plattenspieler über ein geerdetes Kabel verfügt, schließen Sie dieses an den Erdungsanschluss dieses Verstärkers an.

🔧 Hinweis

- Beim Anschluss eines Cassettenspielaufwerks kann es je nach Aufstellungsort zu Störgeräuschen bei der Wiedergabe kommen. Solche Störgeräusche entstehen durch Einstrahlungen durch das Verstärkernetzteil. In solchen Fällen ändern Sie den Aufstellungsort oder sorgen für mehr Abstand zwischen Cassettenspielaufwerk und Verstärker.
- iPod ist ein in den USA und anderen Ländern eingetragenes Warenzeichen der Apple Inc.

“Bi-wiring” (Doppelverkabelung)

Das Gerät kann mit Bi-wiring-fähigen Lautsprechern eingesetzt werden. Achten Sie darauf, die Verbindungen zum Hochtoner und Tieftöner korrekt herzustellen.

- Achten Sie bei der Wiedergabe darauf, dass die Tasten **SPEAKERS A** und **SPEAKERS B** beide EINGeschaltet sind (Seite 8).

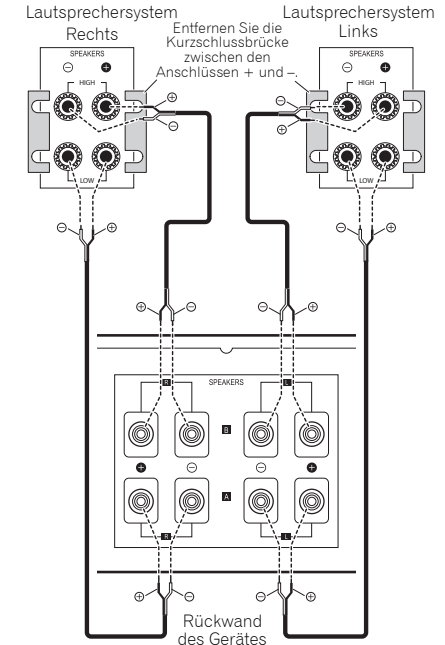

⚠ Vorsicht

- Bei Bi-wiring-Anschluss der Lautsprecher achten Sie unbedingt darauf, dass die mit den Lautsprechern gelieferten und vermutlich angebrachten HIGH- und LOW-Kurzschlussbrücken entfernt werden, damit der Verstärker nicht beeinträchtigt wird. Detaillierte Hinweise finden Sie in der mit den Lautsprechern gelieferten Dokumentation.

- Wenn Lautsprecher mit trennbaren Netzwerkschaltungen verwendet werden, beachten Sie bitte, dass nach Netztrennung kein Ton ausgegeben wird und die Lautsprecher beschädigt werden können.
- Eine weitere Anschlussvariante besteht darin, die **SPEAKERS A**-Anschlüsse mit HIGH und die **SPEAKERS B**-Anschlüsse mit LOW zu verbinden (entgegengesetzt zur Abbildung).

Lautsprecherkabel anschließen

1 Verdrillen Sie die Seele (den Kern aus Metalladern) des Kabels.

2 Lösen Sie die Klemmmutter am **SPEAKERS**-Anschluss, führen Sie das Lautsprecherkabel in die nun sichtbare Öffnung am Anschluss.

3 Ziehen Sie die Klemmmutter wieder an.

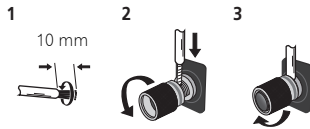

Vorsicht

- Wenn Sie nur ein einziges Lautsprecheranschlusspaar (**SPEAKERS A** oder **SPEAKERS B**) oder eine Bi-wiring-Verbindung nutzen, sollte der Lautsprecher eine Nennimpedanz zwischen 4Ω und 16Ω aufweisen. Wenn Sie beide Lautsprecheranschlusspaare nutzen, sollten die angeschlossenen Lautsprecher eine Nennimpedanz zwischen 8Ω und 32Ω aufweisen. Hinweise zur Impedanz finden Sie in der mit den Lautsprechern gelieferten Dokumentation.
- Achten Sie darauf, dass die positiven und negativen Anschlüsse am Verstärker (+/-) mit den richtigen Anschlüssen an den Lautsprechern verbunden werden.

- An den Lautsprecherklemmen dieses Gerätes liegt eine potentiell **GEFÄHRLICHE Spannung** an. Zur Vermeidung von Stromschlaggefahr ist unbedingt darauf zu achten, den Netzstecker beim Anschließen und Abtrennen der Lautsprecherkabel von der Netzsteckdose zu trennen, bevor irgendwelche nicht isolierten Teile berührt werden.
- Sorgen Sie dafür, dass sämtliche blanken Lautsprecheradern gut verdrillt und vollständig in den Lautsprecheranschluss eingeführt werden. Falls blanke Adern an die Rückwand geraten, kann sich das Gerät aus Sicherheitsgründen abschalten.

Audiokabel anschließen

Schließen Sie den weißen Stecker an die linke Buchse (L), den roten Stecker an die rechte Buchse (R) an. Stecken Sie die Stecker bis zum Anschlag ein.

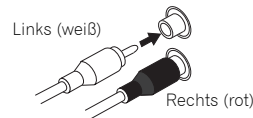

Anschluss an die symmetrischen Eingänge (nur A-70DA)

Verbinden Sie die **BALANCED IN**-Anschlüsse des Gerätes mit einem SACD-Player, USB DAC, Netzwerk-Player oder einem anderen Gerät mit symmetrischen Ausgängen.

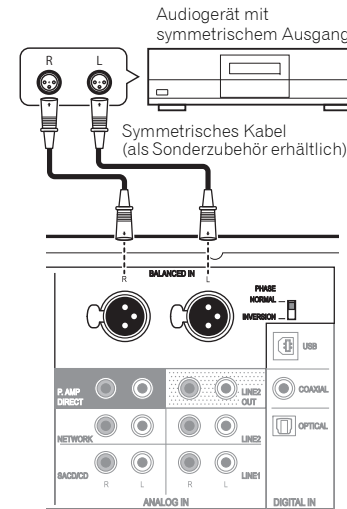

A-70DA-Rückwand

Vorsicht

- Die Funktionen **BASS**, **TREBLE**, **BALANCE** und **LOUDNESS** funktionieren nicht für ein Gerät, das an die **BALANCED IN**-Anschlüsse angeschlossen ist.

Die Phase unterscheidet sich eventuell je nach angeschlossenerem Gerät. Verwenden Sie den Phasenauswahlschalter an der Geräterückseite, um die Phase anzupassen.

- **Grundeinstellung (Nr. 2 HOT)**

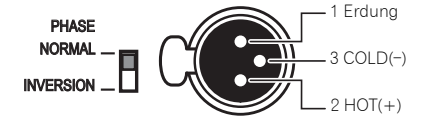

- **Einstellung bei vertauschter Polarität (Nr. 3 HOT)**

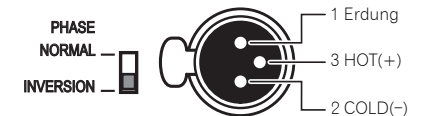

Hinweis

- Weitere Einzelheiten zur Phase der symmetrischen Ausgänge des anzuschließenden Gerätes finden Sie in der Bedienungsanleitung des Gerätes.
- Wenn Sie das Gerät an einen Pioneer-Player anschließen, passen Sie die Phase an die Grundeinstellung an (Nr. 2 HOT).

Digitale Audioeingänge

Wenn Sie den **DIGITAL IN**-Anschluss des Geräts und den Digitalaudioausgang eines Digitalaudiogeräts mit einem separat erhältlichen Digitalkabel verbinden, kann der Ton des Digitalaudiogeräts über das Gerät ausgegeben werden.

Weitere Einzelheiten zur Ausgabe des Audioeingangs des **DIGITAL IN**-Anschlusses finden Sie auf Seite 11.

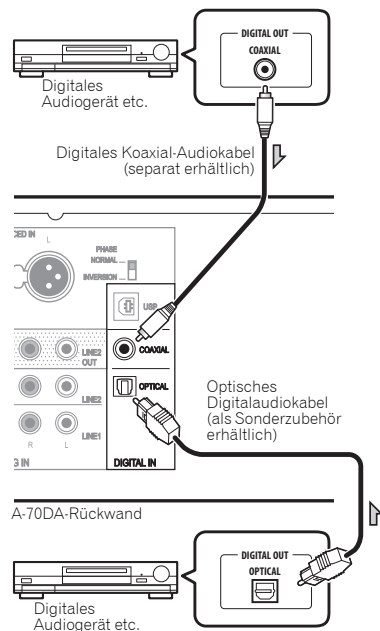

Hinweis

- Digitale Signalformate können an diesem Gerät eingegeben werden, inklusive linearer PCM-Signale mit Abtastrate und quantitativen Bits bis 192 kHz/32 bit. (Je nach angeschlossenen Gerät und Umgebung kann der Betrieb fehlschlagen.)

Einen Computer per USB-Kabel anschließen

Falls der **DIGITAL IN USB**-Anschluss des Geräts über ein USB-Kabel (separat erhältlich) mit dem USB-Port eines Computers verbunden wird, können Musikdateien auf dem Computer über dieses Gerät wiedergegeben werden.

Weitere Informationen zur Ausgabe von Audiosignalen an den **DIGITAL IN USB**-Anschluss finden Sie auf Seite 13.

Wichtig

- Ein spezieller Treiber muss auf dem Computer installiert sein (Seite 13).

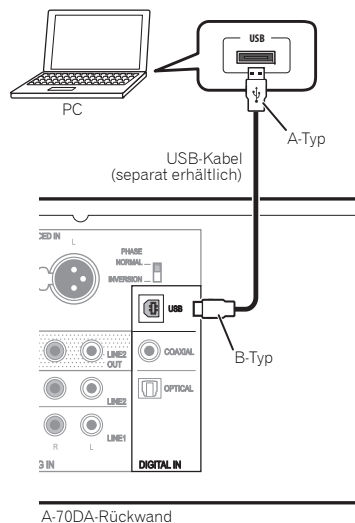

Hinweis

- Dieses Gerät kann nicht zur Wiedergabe von Audiodateien auf einem Computer verwendet werden, falls Media Player auf dem angeschlossenen Computer nicht installiert ist.

Zentrale Steuerung mit anderen Pioneer-Komponenten verwenden

Mehrere mit **CONTROL IN/OUT**-Anschlüssen ausgestattete Pioneer-Komponenten lassen sich mit dem Gerät verbinden; dadurch können diese Komponenten zentral über den Fernbedienungssensor des Gerätes gesteuert werden. Auf diese Weise können auch Komponenten ohne Fernbedienungssensor gesteuert oder Komponenten an Stellen platziert werden, die nicht mit der regulären Fernbedienung erreicht werden.

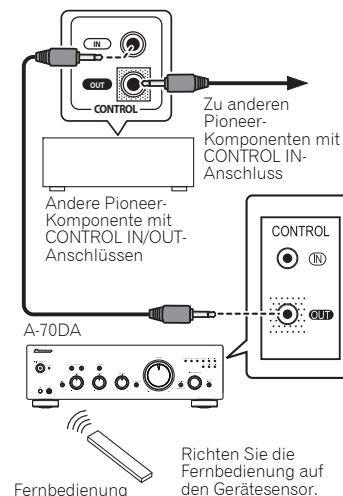

Hinweis

- Zur Verbindung verwenden Sie ein handelsübliches Mono-Klinkensteckerkabel (ohne Widerstand).
- Wenn die **CONTROL IN/OUT**-Anschlüsse verwendet werden, müssen analoge Verbindungen ebenfalls über handelsübliche Audiokabel hergestellt werden. Wenn lediglich die **CONTROL IN/OUT**-Verbindungen hergestellt werden, lässt sich das System nicht richtig steuern.
- Wenn ein Fernbedienungskabel am **CONTROL IN**-Anschluss des Gerätes angeschlossen ist, kann das Gerät nicht durch Richten der Fernbedienung auf das Gerät gesteuert werden (der Fernbedienungssensor wird automatisch deaktiviert).

Anschließen

Wichtig

- Ziehen Sie grundsätzlich den Netzstecker aus der Steckdose, wenn Sie Urlaub machen oder das Gerät aus anderen Gründen längere Zeit nicht nutzen. Beachten Sie, dass interne Einstellungen auch dann nicht verloren gehen, wenn das Gerät längere Zeit vom Stromnetz getrennt wird.
- Bevor Sie den Netzstecker ziehen: Drücken Sie zuerst die Taste **⏻/I STANDBY/ON** an der Frontblende des Gerätes, damit das Gerät abgeschaltet wird, bevor Sie die Verbindung zur Stromversorgung trennen.

Vorsicht

- Verwenden Sie nur das mitgelieferte Netzkabel; andernfalls erlischt die Garantie und Pioneer übernimmt keine Verantwortung für jegliche Schäden. (Das mit dem Gerät gelieferte Netzkabel hat einen Nennstrom von 10 A.)
- Verwenden Sie ausschließlich das mit dem Gerät gelieferte Netzkabel.
- Nutzen Sie das mitgelieferte Netzkabel ausschließlich für die nachstehend beschriebenen Zwecke.

Nachdem sämtliche sonstigen Verbindungen hergestellt wurden, schließen Sie das Gerät an eine Steckdose an.

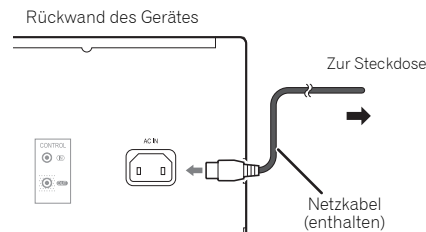

1 Schließen Sie das mitgelieferte Netzkabel an den AC IN-Anschluss an der Rückwand des Gerätes an.

2 Stecken Sie den Netzstecker in eine Steckdose.

Kapitel 3: Bedienelemente und Anzeigen

Vorderseite

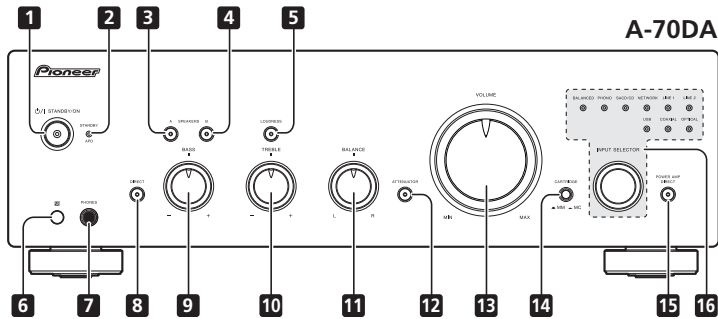

1 **⏻/I** STANDBY/ON

Schaltet den Verstärker ein und aus. Im Betrieb leuchtet die Betriebsanzeige in der Mitte der Taste auf.

2 **STANDBY/APD**-Anzeige

Diese Anzeige leuchtet im Bereitschaftsmodus rot. Bei aktiver Auto-Abschaltung (APD) leuchtet die Anzeige grün (Seite 12).

3 **SPEAKERS A**-Taste/Anzeige

Mit dieser Taste schalten Sie zu den mit den **SPEAKERS A**-Anschlüssen verbundenen Lautsprechern um.

On : Die Anzeige leuchtet auf. Ton wird über das Lautsprechersystem ausgegeben.

Off : Die Anzeige erlischt. Die Tonausgabe über das Lautsprechersystem ist abgeschaltet.

4 **SPEAKERS B**-Taste/Anzeige

Mit dieser Taste schalten Sie zu den mit den **SPEAKERS B**-Anschlüssen verbundenen Lautsprechern um.

On : Die Anzeige leuchtet auf. Ton wird über das Lautsprechersystem ausgegeben.

Off : Die Anzeige erlischt. Die Tonausgabe über das Lautsprechersystem ist abgeschaltet.

5 **LOUDNESS**-Taste/Anzeige

Zum Hören bei geringer Lautstärke.

On : Die Anzeige leuchtet auf: Betont die Wiedergabe niedriger und hoher Frequenzen zum Ausgleich von Klangverlusten bei geringer Lautstärke.

Off : Die Anzeige erlischt: Diese Einstellung empfiehlt sich im Normalbetrieb.

- Diese Taste ist ohne Funktion, wenn die **DIRECT**-Taste betätigt wurde.
- Je höher die Lautstärke, desto weniger wirkt sich die **LOUDNESS**-Schaltung aus.

6 **Fernbedienungssensor**

Empfängt Signale von der Fernbedienung (Seite 4).

7 **PHONES**-Buchse

Zum Anschluss des Kopfhörers (bei dessen Anschluss von den Lautsprechern kein Ton ausgegeben wird). Bei gedrückter **POWER AMP DIRECT**-Taste wird kein Ton ausgegeben.

8 **DIRECT**-Taste/Anzeige

On : Die Anzeige leuchtet auf: Wenn die Funktion dieser Taste aktiv ist, wird der Klang direkt ausgegeben, ohne zuvor durch diverse Klangeinstellungsschaltungen (**BASS**, **TREBLE**, **BALANCE**, **LOUDNESS**) geleitet zu werden. Dies erlaubt eine möglichst naturgetreue Wiedergabe, setzt jedoch sämtliche **BASS**-, **TREBLE**-, **BALANCE**- und **LOUDNESS**-Regelungen außer Kraft. Wenn ein an den **BALANCED IN**-Anschlüssen angeschlossenes Gerät abgespielt wird, schaltet sich **DIRECT** ein und kann nicht abgeschaltet werden.

Off : Die Anzeige erlischt: Das Signal wird durch die verschiedenen Klangeinstellungsschaltungen geleitet. Wenn die Anzeige nicht leuchtet, können Anpassungen über die **BASS**-, **TREBLE**-, **BALANCE**- und **LOUDNESS**-Regler vorgenommen werden.

9 **BASS**-Tonsteuerung

Zum Anpassen der Wiedergabe niederfrequenter Töne. In der mittleren Position (Normal) wird der Klang nicht beeinflusst. Bei Drehung nach rechts werden niederfrequente Töne betont, bei Drehung nach links entsprechend reduziert.

- Diese Taste ist ohne Funktion, wenn die **DIRECT**-Taste betätigt wurde.

10 **TREBLE**-Tonsteuerung

Zum Anpassen der Wiedergabe hochfrequenter Töne. In der mittleren Position (Normal) wird der Klang nicht beeinflusst. Bei Drehung nach rechts werden hochfrequente Töne betont, bei Drehung nach links entsprechend reduziert.

- Diese Taste ist ohne Funktion, wenn die **DIRECT**-Taste betätigt wurde.

11 **BALANCE**-Regler

Dieser Regler sollte gewöhnlich in der mittleren Position verbleiben. Zum Anpassen der Balance, falls der Ton eines Lautsprechers oder Lautsprecherpaares lauter wiedergegeben wird. Wenn die rechte Seite lauter erscheint, drehen Sie den Regler nach links; falls die linke Seite lauter erscheint, entsprechend nach rechts.

- Diese Taste ist ohne Funktion, wenn die **DIRECT**-Taste betätigt wurde.

12 **ATTENUATOR**-Taste (nur A-70DA)

Drücken Sie diese Taste, wenn Sie Feineinstellungen an der Lautstärke bei Wiedergabe von sehr leisen Tönen vornehmen möchten.

13 **VOLUME**-Regler

Zum Einstellen der Lautstärke. (Auch zum Einstellen der Kopfhörerlautstärke.)

14 **CARTRIDGE**-Auswahlschalter (nur A-70DA)

Wählen Sie den Tonabnehmer, der mit Ihrem Plattenspieler verwendet werden soll.

15 **POWER AMP DIRECT**-Taste/Anzeige

Diese Taste drücken Sie, wenn das Gerät als Verstärker eingesetzt wird (Seite 11).

16 **INPUT SELECTOR**-Knöpfe/Anzeigen

Drehen Sie den Knopf im oder gegen den Uhrzeigersinn, bis die Anzeige der gewünschten Eingangsquelle aufleuchtet. Wenn Sie den Knopf im Uhrzeigersinn drehen, leuchtet die Anzeige rechts, bei Drehung gegen den Uhrzeigersinn die Anzeige links. Wenn der Ton über die Fernbedienungstaste **MUTE** stummgeschaltet wird, blinkt die Anzeige der mit dem Knopf **INPUT SELECTOR** ausgewählten Eingangsquelle.

Rückwand

Detaillierte Hinweise zu Anschlüssen finden Sie auf den Seiten 5 – 7.

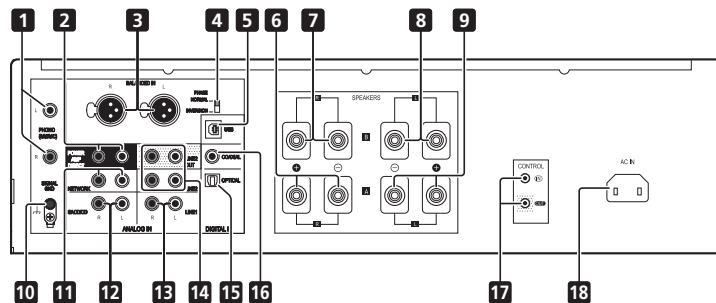

1 PHONO IN (MM/MC)-Anschlüsse (A-70DA)

PHONO IN (MM)-Anschlüsse (A-50DA)

2 POWER AMP DIRECT IN-Anschlüsse

Hier schließen Sie den Vorverstärker an, wenn Sie das Gerät als Verstärker einsetzen (Seite 11).

3 BALANCED IN-Anschlüsse (nur A-70DA)

4 Phasenauswahlschalter (nur A-70DA)

Wechselt die Phasen der **BALANCED IN**-Anschlüsse.

5 DIGITAL IN USB-Anschluss

6 SPEAKERS A-Anschlüsse (rechter Kanal)

7 SPEAKERS B-Anschlüsse (rechter Kanal)

8 SPEAKERS B-Anschlüsse (linker Kanal)

9 SPEAKERS A-Anschlüsse (linker Kanal)

10 GND-Anschluss (Plattenspieler-Masse)

Dieser Masseanschluss vermindert Störgeräusche beim Anschluss eines analogen Plattenspielers. Es handelt sich nicht um Schutzerde.

11 NETWORK IN-Anschlüsse

12 SACD/CD IN-Anschlüsse

13 LINE 1-Anschlüsse

14 LINE 2 IN/OUT-Anschlüsse

15 DIGITAL IN OPTICAL-Anschluss

16 DIGITAL IN COAXIAL-Anschluss

17 CONTROL IN/OUT-Buchse

18 AC IN-Buchse

Diesen Anschluss verbinden Sie über das Netzkabel mit der Steckdose.

Fernbedienung

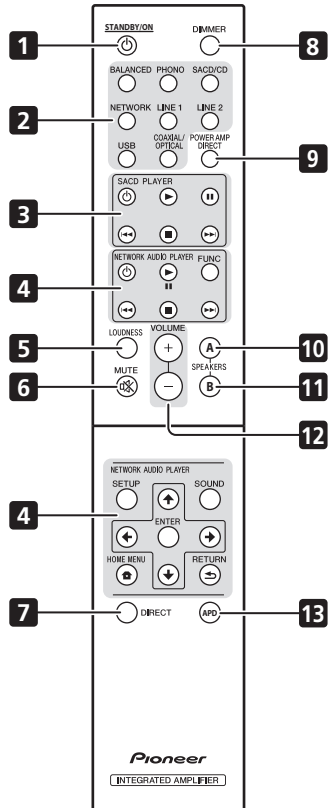
**1** **STANDBY/ON**

Umschalten des Verstärker zwischen Bereitschaft und Einschalten.

2 **Funktionswahl**

Zur Wahl einer Signalquelle drücken. Auswahl des an den entsprechenden Eingang an der Rückseite angeschlossenen Geräts.

- Die **BALANCED**-Taste kann nicht mit dem A-50DA verwendet werden.

3 **SACD PLAYER-Bedienungstasten**

Zum Steuern eines Pioneer-SACD-Players.

4 **NETWORK AUDIO PLAYER-Bedientasten**

Zum Steuern eines Pioneer-Netzwerk-Audioplayers.

5 **LOUDNESS**

Zum Ein- und Ausschalten der Loudness-Schaltung (Seite 8).

6 **MUTE**

Stumm-/Einschalten des Tons.

7 **DIRECT**

Zum Umschalten auf Direktes Hören drücken (Seite 8).

8 **DIMMER**

Mit dieser Taste stellen Sie die Helligkeit der Anzeigeleuchten an der Vorderseite des Gerätes in drei Stufen ein (die **STANDBY**-Anzeige wird nicht beeinflusst).

9 **POWER AMP DIRECT**

Diese Taste drücken Sie, wenn das Gerät als Verstärker eingesetzt wird (Seite 11).

10 **SPEAKERS A**

Mit dieser Taste schalten Sie zu den mit den **SPEAKERS A**-Anschlüssen verbundenen Lautsprechern um.

11 **SPEAKERS B**

Mit dieser Taste schalten Sie zu den mit den **SPEAKERS B**-Anschlüssen verbundenen Lautsprechern um.

12 **VOLUME +/-**

Einstellung der Hörlautstärke.

13 **APD**

Zum Ein- und Ausschalten der Auto-Abschaltung (Seite 12).

Kapitel 4: Bedienung

Wiedergabe

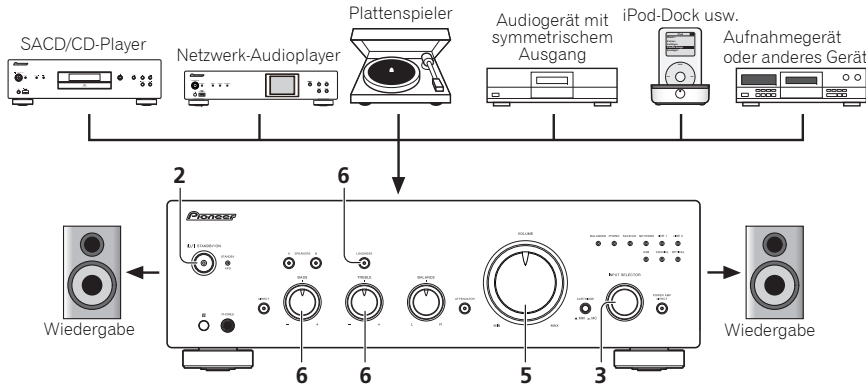

1 Schalten Sie den Strom des Wiedergabegeräts ein.

2 Schalten Sie das Gerät EIN.

- Falls sich das Gerät im Bereitschaftsmodus befindet, drücken Sie die Fernbedienungstaste **STANDBY/ON**.



3 Wählen Sie die gewünschte Wiedergabequelle.

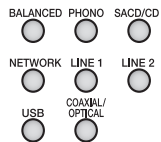

Wählen Sie die gewünschte Wiedergabekomponente aus.

- Zur Auswahl an der Frontblende drehen Sie den Knopf **INPUT SELECTOR**.
- Wenn beim A-70DA **PHONO** ausgewählt ist, legen Sie mit dem **CARTRIDGE**-Auswahlschalter die Art des Tonabnehmers Ihres Plattenspielers fest: MM (■) oder MC (▲).

4 Starten Sie die Wiedergabe des in Schritt 1 gewählten Geräts.

5 Stellen Sie die Wiedergabelautstärke mit dem VOLUME-Regler ein.



6 Passen Sie den Klang mit den BASS- und TREBLE-Reglern sowie mit der LOUDNESS-Taste an Ihren persönlichen Geschmack an.

Bei aktiver **DIRECT**-Taste sind diese Regler ohne Funktion.

⚠ Vorsicht

- Die Funktionen **BASS**, **TREBLE**, **BALANCE** und **LOUDNESS** funktionieren nicht für ein Gerät, das an die **BALANCED IN**-Anschlüsse angeschlossen ist.

Bereitschaftsmodus einstellen

1 Drücken Sie die Fernbedienungstaste **STANDBY/ON**.



Zum nächsten Einschalten drücken Sie die Fernbedienungstaste **STANDBY/ON**.

- Wenn die Taste **STANDBY/ON** an der Frontblende gedrückt wird, schaltet sich das Gerät aus. In diesem Fall lässt sich das Gerät nicht mehr mit der Fernbedienungstaste **STANDBY/ON** einschalten. Zum Einschalten drücken Sie bitte die Taste **STANDBY/ON** an der Frontblende.

Beim Einsatz des Gerätes als Verstärker

Wenn ein Vorverstärker an die **POWER AMP DIRECT IN**-Anschlüsse angeschlossen wird, lässt sich das Gerät als Verstärker einsetzen.

1 Drücken Sie auf die **POWER AMP DIRECT**-Taste auf der Fernbedienung oder der Gerätevorderseite.

Die **POWER AMP DIRECT**-Anzeige leuchtet auf.

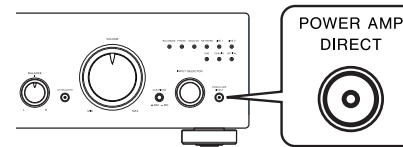

⚠ Vorsicht

- Wenn die **POWER AMP DIRECT**-Anzeige leuchtet, ändert sich die Bedienung wie folgt:
 - Die Frontblendenbedienelemente **VOLUME**, **BASS**, **TREBLE** und **BALANCE** werden außer Kraft gesetzt. Diese Einstellungen werden nun durch die Komponente gesteuert, die mit den Anschlüssen **POWER AMP DIRECT IN** verbunden wurde.

- Die Tasten **LOUDNESS** und **ATTENUATOR** (nur A-70DA) werden deaktiviert.
- Wenn die **POWER AMP DIRECT**-Anzeige leuchtet, wird die Audiolautstärke vom Gerät automatisch auf die höchste Stufe festgelegt. Beim Einsatz des Gerätes als Verstärker prüfen Sie bitte die Ausgabestufe der an den **POWER AMP DIRECT IN**-Anschlüssen angeschlossenen Komponente und stellen Sie auf einen geeigneten geringen Wert ein, bevor Sie die **POWER AMP DIRECT**-Anzeige einschalten. Falls die Audiolautstärke der mit den **POWER AMP DIRECT IN**-Anschlüssen verbundenen Komponente auf einen hohen Wert eingestellt ist, kann plötzlich lauter Ton ausgegeben werden, wenn die **POWER AMP DIRECT**-Anzeige leuchtet.
- Über die Anschlüsse **PHONES** und **LINE 2 OUT** wird kein Ton ausgegeben.
- Weitere Informationen finden Sie in der Bedienungsanleitung des Gerätes, das mit den **POWER AMP DIRECT IN**-Anschlüssen des Gerätes verbunden wurde.

Musik von einer digitalen Audiokomponente wiedergeben

Geben Sie den Digitalaudioeingang an den **DIGITAL IN COAXIAL**- oder **OPTICAL**-Anschluss aus.

1 Stellen Sie eine digitale Eingangsverbindung her.

- Siehe *Digitale Audioeingänge* auf Seite 7.

2 Wechseln Sie zum **COAXIAL**- oder **OPTICAL**-Eingang.

Mit jedem Druck der **COAXIAL/OPTICAL**-Taste auf der Fernbedienung wechselt der Eingang.

- Zur Auswahl an der Frontblende drehen Sie den Knopf **INPUT SELECTOR**.
- Der Ton wird von den **LINE 2 OUT**-Anschlüssen produziert.

📌 Hinweis

- Digitale Signalfomate können an diesem Gerät eingegeben werden, inklusive linearer PCM-Signale mit Abtastraten und quantitativen Bits von bis zu 192 kHz/32 bit. (Je nach angeschlossenem Gerät und Umgebung kann der Betrieb fehlschlagen.)

Vornahme eine Audioaufnahme

Sie können eine Audioaufnahme von jeglicher an den Verstärker angeschlossenen Quelle vornehmen.

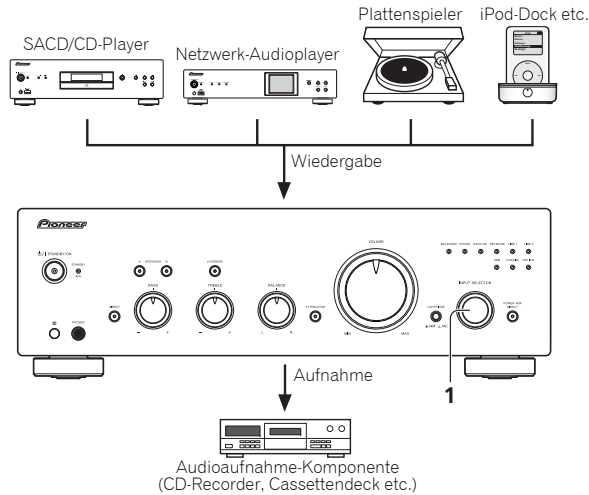

1 Wählen Sie die gewünschte Aufnahmequelle.

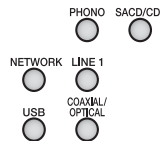

2 Starten Sie die Aufnahme und dann die Wiedergabe des Quellengeräts.

⚠ Vorsicht

- Vergewissern Sie sich, dass die Stecker mit kurzen Stiften nicht in den **LINE 2 OUT**-Anschlüssen eingesteckt sind, da andernfalls eine Fehlfunktion auftreten kann.
- Mit den folgenden Anschlüssen verbundenes Audio kann nicht über die **LINE 2 OUT**-Anschlüsse ausgegeben werden.
 - **LINE 2 IN**
 - **BALANCED IN**
 - **POWER AMP DIRECT IN**

Automatisch in den Bereitschaftsmodus wechseln (Auto-Abschaltung)

Diese Funktion schaltet das Gerät automatisch in den Bereitschaftsmodus, falls 30 Minuten lang kein Signal und keine Tastenbetätigung erkannt wird.

1 Falls das Gerät eingeschaltet ist, drücken Sie die Fernbedienungstaste **APD**.



Wenn diese Funktionen aktiv ist, leuchtet die **STANDBY/APD**-Anzeige an der Frontblende des Gerätes grün. Zum Abschalten drücken Sie die Taste noch einmal.

- Diese Einstellung kann auch vorgenommen werden, indem Sie die Tasten **LOUDNESS** und **POWER AMP DIRECT** an der Frontblende gleichzeitig 3 Sekunden lang gedrückt halten.
- Diese Funktion ist per Werksvorgabe eingeschaltet.
- Das Drehen der Regler **TREBLE**, **BASS**, **BALANCE** und **VOLUME** wird nicht als Bedienung ausgelegt; der 30-Minuten-Timer zum automatischen Abschalten wird dadurch also nicht neu gestartet.

📌 Hinweis

- Je nach den angeschlossenen Geräten wird dieses Gerät eventuell nicht automatisch abgeschaltet, da beispielsweise ein übermäßiges Rauschen als Audiosignal interpretiert wird.

Alle Einstellungen auf die Werkseinstellungen zurücksetzen

1 Halten Sie im Bereitschaftsmodus die Frontblendentasten **SPEAKERS A** und **POWER AMP DIRECT** gleichzeitig 5 Sekunden lang gedrückt.

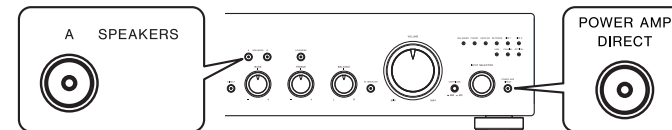

2 Schalten Sie das Gerät EIN.

Kapitel 5:

Verwendung der USB DAC-Funktion

Installieren Sie den Treiber

- Sie müssen einen speziellen Treiber auf Ihrem Computer installieren, um über den **DIGITAL IN USB**-Anschluss dieses Geräts Musikdateien des Computers wiederzugeben. Einzelheiten finden Sie auf der Pioneer-Website. Sie sollten ebenfalls auf die Bedienungsanleitung Bezug nehmen, da sie zusätzliche Informationen zum Installationsverfahren und zu den Computereinstellungen enthält.

Musik von einem Computer wiedergeben

Mit dieser Funktion können Sie digitales Audio, das am **DIGITAL IN USB**-Port an der Geräterückwand eingegeben wird, wiedergeben.

1 Gerät per USB-Kabel mit einem Computer verbinden (Seite 7).

2 Wählen Sie mit der USB-Taste **DIGITAL IN USB** als Eingangsquelle.

- Zur Auswahl an der Frontblende drehen Sie den Knopf **INPUT SELECTOR**.
- Der Ton wird von den **LINE 2 OUT**-Anschlüssen produziert.

3 Beginnen Sie die Wiedergabe am Computer.



Hinweis

- Wenn das Gerät und ein Computer über ein USB-Kabel zum Abspielen von Ton verbunden sind, kann das Gerät folgende Signale einspeisen:
 - Linear PCM
 - Quantitative Bits: 16 bit, 24 bit, 32 bit
 - Abtastfrequenz: 44,1 kHz, 48 kHz, 88,2 kHz, 96 kHz, 176,4 kHz, 192 kHz, 352,8 kHz, 384 kHz
 - DSD
 - Abtastfrequenz: 2,8 MHz, 5,6 MHz, 11,2 MHz
- Die Wiedergabe kann während des Einsatzes dieser Funktion nicht über dieses Gerät gesteuert werden; steuern Sie die Wiedergabe über Ihren Computer.
- Beenden Sie immer zuerst die Wiedergabe am Computer, bevor Sie das USB-Kabel trennen.
- Ton kann nicht ausgegeben werden, falls Ihr Computer USB 2.0 HS nicht unterstützt.
- Dieses Gerät unterstützt keinen USB-Hub. Schließen Sie das Gerät immer direkt über ein USB-Kabel am Computer an.

Kapitel 6:

Zusätzliche Informationen

Fehlerbehandlung

Häufig ist eine vermeintliche Störung oder Fehlfunktion durch einen Bedienungsfehler bedingt. Wenn das Gerät nicht richtig arbeitet, gehen Sie zunächst die unten stehenden Punkte durch. Manchmal könnte die Störung von einem anderen Gerät verursacht werden. Überprüfen Sie die anderen verwendeten Geräte und elektrischen Zusatzgeräte. Wenn Sie das Problem auch nach Prüfung der folgenden Punkte nicht beheben können, wenden Sie sich für Reparaturen an die nächste Pioneer-Kundendienststelle oder Ihren Händler.

- Wenn das Gerät aufgrund externer Einwirkungen wie statischer Elektrizität nicht richtig funktioniert, ziehen Sie den Stecker aus der Steckdose und stecken Sie ihn wieder ein, um den normalen Betrieb fortzusetzen.

Problem	Abhilfe
Das Gerät schaltet sich nicht ein.	<ul style="list-style-type: none"> • Wurde der Netzstecker aus der Steckdose gezogen? Schließen Sie den Netzstecker richtig an die Steckdose an (Seite 7). • Wurde das Netzkabel aus dem AC IN-Anschluss gezogen? Schließen Sie das Netzkabel richtig an (Seite 7).
Das Gerät schaltet sich ab.	<ul style="list-style-type: none"> • Ist die Auto-Abschaltung aktiv? Wenn Sie nicht möchten, dass sich das Gerät automatisch abschaltet, deaktivieren Sie die Auto-Abschaltung (Seite 12).
Das Gerät hat sich ausgeschaltet und die STANDBY/APD -Anzeige blinkt wiederholt drei Mal.	<ul style="list-style-type: none"> • Die Schutzschaltung wurde aktiviert. Dies geschieht, wenn sehr niederfrequenter Ton bei hoher Lautstärke wiedergegeben wird. <ul style="list-style-type: none"> - Schalten Sie das Gerät aus, warten Sie mindestens eine Minute, schalten Sie das Gerät dann wieder ein; geben Sie die Musik bei einer geringeren Lautstärke wieder. - Wenn nach dem erneuten Einschalten des Geräts die STANDBY/APD-Anzeige vier Mal blinkt, verweist dies darauf, dass die Gerätekanäle nicht funktionieren. Trennen Sie das Netzkabel, wenden Sie sich an Ihren Händler oder an den autorisierten Pioneer-Kundendienst in Ihrer Nähe.
Das Gerät hat sich ausgeschaltet und die STANDBY/APD -Anzeige blinkt ein Mal jede zwei Sekunden.	<ul style="list-style-type: none"> • Die Innentemperatur des Gerätes ist zu hoch, die Sicherheitsschaltung wurde ausgelöst. <ul style="list-style-type: none"> - Schalten Sie das Gerät aus, warten Sie mindestens eine Minute; lassen Sie das Gerät abkühlen, bevor Sie es wieder einschalten. - Stellen Sie das Gerät an einer Stelle auf, an der es besser belüftet wird. - Überzeugen Sie sich davon, dass das Gerät richtig aufgestellt, installiert und angeschlossen wurde. Falls das Gerät wieder eingeschaltet wird, ohne zuvor abzukühlen, kann dasselbe Problem erneut auftreten (Seite 4).
Das Gerät hat sich ausgeschaltet und die STANDBY/APD -Anzeige blinkt wiederholt zwei Mal.	<ul style="list-style-type: none"> • Nutzen Sie Lautsprecher, deren Impedanz nicht von Ihrem Gerät unterstützt wird. Überzeugen Sie sich von der richtigen Impedanz der Lautsprecher (Seite 6). • Gibt es lose Kabel an den SPEAKERS-Anschlüssen, berühren diese andere Kabel oder die Rückwand? Ziehen Sie den Netzstecker, schließen Sie die Lautsprecherkabel richtig an (Seite 6).
Das Gerät hat sich ausgeschaltet und die STANDBY/APD -Anzeige blinkt wiederholt sechs Mal.	<ul style="list-style-type: none"> • Die Schutzschaltung wurde aktiviert. Dies geschieht, wenn sehr hochfrequenter Ton bei hoher Lautstärke wiedergegeben wird. <ul style="list-style-type: none"> - Verringern Sie die Lautstärke und versuchen Sie es noch einmal. - Falls dasselbe Symptom auftritt, wenn das Gerät aus- und anschließend wieder eingeschaltet wird, ist möglicherweise der Schaltkreis des Gerätes beschädigt. Trennen Sie das Netzkabel, wenden Sie sich an Ihren Händler oder an den autorisierten Pioneer-Kundendienst in Ihrer Nähe.
Die STANDBY/APD -Anzeige blinkt vier Mal, fünf Mal oder sieben Mal wiederholt und das Gerät schaltet sich nicht aus.	<ul style="list-style-type: none"> • Die Schaltungen des Gerätes sind beschädigt. Trennen Sie das Netzkabel, wenden Sie sich an Ihren Händler oder an den autorisierten Pioneer-Kundendienst in Ihrer Nähe.
Problem	Abhilfe
Bei Auswahl einer Funktion erfolgt keine Tonausgabe.	<ul style="list-style-type: none"> • Ein Verbindungskabel ist nicht oder nicht richtig angeschlossen. Prüfen Sie die Verbindungen (Seite 5). • Stecker oder Kontakte sind verschmutzt. Wischen Sie sämtliche Verschmutzungen von Steckern und Kontakten ab. • Überzeugen Sie sich davon, dass der Eingangswähler des Gerätes auf die gewünschte Wiedergabekomponente eingestellt ist. Stellen Sie den Regler richtig ein (Seite 11). • Schalten Sie die Stummschaltung mit der Fernbedienungstaste MUTE ab (Seite 10).
Kein Ton aus einem Lautsprecher.	<ul style="list-style-type: none"> • Sind Verbindungskabel oder Lautsprecherkabel auf einer Seite nicht richtig angeschlossen? Achten Sie auf gute, wackelfreie Verbindungen (Seite 5).
Die Fernbedienung funktioniert nicht.	<ul style="list-style-type: none"> • Tauschen Sie die Batterien aus (Seite 4). • Achten Sie auf einen Abstand von maximal 7 m und einen Winkel von maximal 30° zwischen Fernbedienung und Frontblende (Seite 4). • Beseitigen Sie Hindernisse oder begeben Sie sich an eine andere Stelle. • Vermeiden Sie direkten Lichteinfall auf den Fernbedienungssensor an der Frontblende. • Wurde das Steuerkabel einer Komponente nicht richtig angeschlossen? Vergewissern Sie sich, dass die Verbindungen richtig hergestellt wurden (Seite 7).
Die Eingangsquelle kann nicht geändert werden.	<ul style="list-style-type: none"> • Schauen Sie nach, ob die POWER AMP DIRECT-Funktion eingeschaltet ist. Falls ja, schalten Sie die Funktion mit der Frontblendentaste POWER AMP DIRECT AUS (Seite 11).
Der Ton des Digitaleingangs wird nicht ausgegeben.	<ul style="list-style-type: none"> • Das Digitalformat des Ausgabe Geräts wird nicht unterstützt. Wenn für das Ausgabegerät ein anderes Audiosignal als PCM (Dolby Digital, DTS usw.) eingestellt ist, ändern Sie die Einstellung zu PCM.
Bei der Wiedergabe von SACD wird der Ton des Digitaleingangs nicht ausgegeben.	<ul style="list-style-type: none"> • Viele SACD-Player (einschließlich Blu-ray-Player und mit SACD kompatible DVD-Player) unterstützen keine Digitalausgabe bei der Wiedergabe von SACD. Überprüfen Sie die Spezifikationen des SACD-Players. Geben Sie den Ton alternativ mit einer Analogverbindung wieder.
Es ist kein Ton zu hören, wenn ein lineares PCM-Signal mit einer Frequenz von 96 kHz oder mehr am DIGITAL IN COAXIAL -Anschluss eingegeben wird.	<ul style="list-style-type: none"> • Möglicherweise wird der Ton nicht richtig an dem eingesetzten digitalen Koaxialkabel ausgegeben; versuchen Sie, das Kabel (separat erhältlich) durch ein anderes zu ersetzen.

Über die USB DAC-Funktion

Problem	Abhilfe
Musikdateien auf einem über USB verbundenen Computer können nicht wiedergegeben werden.	<ul style="list-style-type: none"> • Um einen Computer und das Gerät über USB zu verbinden und dann Musikdateien über USB wiederzugeben, müssen Sie einen speziellen Treiber von der Pioneer-Website herunterladen und dann auf dem Computer installieren. Anweisungen zur Treiberinstallation finden Sie auf der Pioneer-Webseite.
Beim Versuch, Dateien auf einem Computer wiederzugeben, wird kein Ton ausgegeben.	<ul style="list-style-type: none"> • Stimmen die Lautstärkeinstellungen von Betriebssystem und Anwendungsprogramm? Erhöhen Sie die Lautstärkeinstellungen wie erforderlich. • Ist die Audioausgabe des Betriebssystems stumm geschaltet? Brechen Sie die Stummschaltung ab. • Laufen mehrere Anwendungen gleichzeitig? Schließen Sie Anwendungen, die Sie aktuell nicht benötigen. • Wurde die Audioausgabe im Betriebssystem und der eingesetzten Anwendung richtig eingestellt? Wählen Sie als Audiogerät „Pioneer A-70DA A-50DA USB Audio“.
Bei Verwendung des USB-Eingangs erfolgt keine Tonausgabe.	<ul style="list-style-type: none"> • Ist ein anderes Gerät in den Computereinstellungen ausgewählt oder ist der Ton in den Computereinstellungen stummgeschaltet? Überprüfen Sie die Computereinstellungen. • Ist das Gerät ordnungsgemäß verbunden? Wird das Gerät vom Computer erkannt? Wenn das Gerät mit einem Computer verbunden wird und anschließend zum USB-Eingang gewechselt wird, kann in den Toneinstellungen des Computers eventuell ein anderes Gerät ausgewählt sein. Wählen Sie das Gerät in diesem Fall noch einmal aus. Prüfen Sie zudem die Verbindung. • Wird das Dateiformat, das Betriebssystem und die Software unterstützt? Überprüfen Sie, welches Betriebssystem, welche Software und welche Dateiabtastrfrequenzen unterstützt werden. • Ist der spezielle Treiber auf dem Computer installiert? Ein spezieller Treiber muss auf dem Computer installiert sein. Einzelheiten finden Sie auf der Pioneer-Website.
Computergeräusche (nicht Musik) sind vom USB-Eingang hörbar.	<ul style="list-style-type: none"> • Je nach den Computereinstellungen wird der Startton, Fehlertöne und andere Töne des Computers eventuell über das Gerät ausgegeben. Überprüfen Sie die Computereinstellungen.
Wenn eine andere Eingangsquelle als der USB-Eingang gewählt ist, kann das Gerät keine Musikdateien am Computer abspielen.	<ul style="list-style-type: none"> • Bei einem anderen Eingang als USB wird das Gerät vom Computer erkannt. Wechseln Sie zu USB und wählen Sie anschließend erneut das Gerät in den Toneinstellungen des Computers aus.
Wenn in den Toneinstellungen des Computers 384 kHz oder 356 kHz eingestellt ist, wird ein bestimmter Browser oder eine Software beendet und die Wiedergabe erfolgt ohne Ton.	<ul style="list-style-type: none"> • Der Browser oder die Software unterstützen 384 kHz oder 356 kHz eventuell nicht. Überprüfen Sie die Spezifikationen des Browsers oder der Software.

Reinigung des Geräts

- Verwenden Sie ein trockenes Poliertuch, um Staub und Schmutz abzuwischen.
- Bei starker Verschmutzung wischen Sie das Gehäuse mit einem weichen, in ein fünf- oder sechsfach mit Wasser verdünntes, neutrales Reinigungsmittel getauchten und gründlich ausgewringenen Tuch ab. Wischen Sie anschließend mit einem trockenen Tuch nach. Verwenden Sie keine Möbelpolitur und keinen Haushaltsreiniger.
- Auf keinen Fall dürfen Verdünnner, Benzin, Insektensprays oder andere Chemikalien mit dem Gerät in Kontakt kommen oder in der Nähe des Geräts verwendet werden, da hierdurch die Oberfläche korrodiert.



Wichtig

- Weitere Einzelheiten zu den Computereinstellungen finden Sie ebenfalls in der Bedienungsanleitung der Treibersoftware, die auf der Pioneer-Website erhältlich ist.

Technische Daten

Verstärkereinheit

Die Angaben zur Leistungsausgabe beziehen sich auf eine Stromversorgung von 230 V.

- **Kontinuierliche Leistungsausgabe (beide Kanäle laufen auf 20 Hz bis 20 kHz)**

A-70DA/A-50DA	90 W + 90 W (Klirrfaktor (THD) 0,5 %, 4 Ω)
A-70DA/A-50DA	65 W + 65 W (Klirrfaktor (THD) 0,5 %, 8 Ω)

Audioeinheit

- **Eingänge (Empfindlichkeit/Impedanz)**

BALANCED	200 mV/82 kΩ
SACD/CD, NETWORK, LINE 1, LINE 2	200 mV/50 kΩ
POWER AMP DIRECT	1 V/10 kΩ
PHONO (MM)	2,8 mV/50 kΩ
PHONO (MC)	0,24 mV/100 Ω (nur A-70DA)
COAXIAL	500 mVp-p/75 Ω

- **Ausgabe (Pegel/Impedanz)**

LINE 2 OUT	200 mV/2,2 kΩ
------------	---------------

- **Frequenzgang**

SACD/CD, NETWORK, LINE 1, LINE 2	5 Hz bis 50 kHz ± 3 dB*
----------------------------------	-------------------------

- **RIAA-ABWEICHUNG**

PHONO (MM)	20 Hz bis 20 kHz ± 0,5 dB*
PHONO (MC)	20 Hz bis 20 kHz ± 0,5 dB* (nur A-70DA)

* Messung bei eingeschalteter DIRECT-Taste.

- **Tonsteuerung**

Bässe	± 10 dB (100 Hz)
Höhen	± 10 dB (10 kHz)

- **Signalrauschabstand (IHF SHORTED, A-NETWORK)**

SACD/CD, NETWORK, LINE 1, LINE 2	101 dB*
PHONO (MM, 5 mV-Eingang)	89 dB*
PHONO (MC, 0,5 mV-Eingang)	74 dB* (nur A-70DA)

* Messung bei eingeschalteter DIRECT-Taste.

- **Garantierte Impedanz**

A, B	4 Ω bis 16 Ω
A+B	8 Ω bis 32 Ω
Bi-wiring	4 Ω bis 16 Ω

Verschiedenes

Strom-versorgung	220 V bis 230 V Wechselfspannung, 50 Hz
Stromverbrauch	
A-70DA	74 W
A-50DA	72 W
In Bereitschaft	0,3 W
Abmessungen	
A-70DA	435 mm (B) x 141,5 mm (H) x 370 mm (T)
A-50DA	435 mm (B) x 138,5 mm (H) x 368 mm (T)
Gewicht (ohne Verpackung)	
A-70DA	17,2 kg
A-50DA	11,2 kg

Zubehör

Fernbedienung	1
AAA/IEC R03-Trockenbatterien	2
Stecker mit kurzem Stift	2
Netzkabel	
Garantiekarte	
Sicherheitsblatt	
Bedienungsanleitung (dieses Dokument)	



Hinweis

- Technische Daten und das Design können sich aufgrund von Verbesserungen ohne Ankündigung ändern.
- In diesem Dokument erwähnte Firmen- und Produktnamen sind Marken oder eingetragene Marken ihrer jeweiligen Inhaber.
- „Pioneer“ ist eine Marke der Pioneer Corporation und wird unter Lizenz verwendet.

Informazioni per gli utilizzatori finali sulla raccolta e lo smaltimento di vecchi dispositivi e batterie esauste

(Simbolo per
il prodotto)



Questi simboli sui prodotti, confezioni, e/o documenti allegati significano che vecchi prodotti elettrici ed elettronici e batterie esauste non devono essere mischiati ai rifiuti urbani indifferenziati.

Per l'appropriato trattamento, recupero e riciclaggio di vecchi prodotti e batterie esauste, fate riferimento ai punti di raccolta autorizzati in conformità alla vostra legislazione nazionale.

(Esempi di simboli
per le batterie)



Con il corretto smaltimento di questi prodotti e delle batterie, aiuterai a salvaguardare preziose risorse e prevenire i potenziali effetti negativi sull'ambiente e sulla salute umana che altrimenti potrebbero sorgere da una inappropriata gestione dei rifiuti.

Per maggiori informazioni sulla raccolta e il riciclaggio di vecchi prodotti e batterie esauste, contattate il vostro Comune, il Servizio di raccolta o il punto vendita dove avete acquistato l'articolo.



Questi simboli sono validi solo nell'Unione Europea.

Per i paesi al di fuori dell'unione Europea:

Se volete liberarvi questi oggetti, contattate le vostre autorità locali o il punto vendita per il corretto metodo di smaltimento.

K058a_A1_It

ATTENZIONE

PER EVITARE IL RISCHIO DI SCOSSE ELETTRICHE, NON RIMUOVERE IL COPERCHIO (O IL RETRO). NON CI SONO PARTI INTERNE LA CUI MANUTENZIONE POSSA ESSERE EFFETTUATA DALL'UTENTE. IN CASO DI NECESSITÀ, RIVOLGERSI ESCLUSIVAMENTE A PERSONALE DI SERVIZIO QUALIFICATO.

D3-4-2-1-1_B2_It

ATTENZIONE

Questo apparecchio non è impermeabile. Per prevenire pericoli di incendi o folgorazioni, non posizionare nelle vicinanze di questo apparecchio contenitori pieni di liquidi (quali vasi da fiori, o simili), e non esporre l'apparecchio a sgocciolii, schizzi, pioggia o umidità.

D3-4-2-1-3_A1_It

ATTENZIONE

Per evitare il pericolo di incendi, non posizionare sull'apparecchio dispositivi con fiamme vive (ad esempio una candela accesa, o simili). D3-4-2-1-7a_A1_It

AVVERTENZA PER LA VENTILAZIONE

Installare l'apparecchio avendo cura di lasciare un certo spazio all'intorno dello stesso per consentire una adeguata circolazione dell'aria e migliorare la dispersione del calore (almeno 30 cm sulla parte superiore, 10 cm sul retro, e 10 cm su ciascuno dei lati).

ATTENZIONE

L'apparecchio è dotato di un certo numero di fessure e di aperture per la ventilazione, allo scopo di garantirne un funzionamento affidabile, e per proteggerlo dal surriscaldamento. Per prevenire possibili pericoli di incendi le aperture non devono mai venire bloccate o coperte con oggetti vari (quali giornali, tovaglie, tende o tendaggi, ecc.), e l'apparecchio non deve essere utilizzato appoggiandolo su tappeti spessi o sul letto.

D3-4-2-1-7b*_A1_It

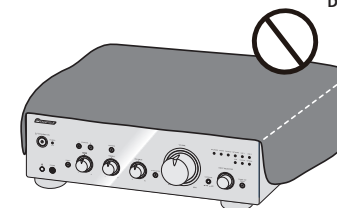

Condizioni ambientali di funzionamento

Gamma ideale della temperatura ed umidità dell'ambiente di funzionamento: da +5 °C a +35 °C, umidità relativa inferiore all'85 % (fessure di ventilazione non bloccate)
Non installare l'apparecchio in luoghi poco ventilati, o in luoghi esposti ad alte umidità o alla diretta luce del sole (o a sorgenti di luce artificiale molto forti).

D3-4-2-1-7c*_A1_it

AVVERTENZA

L'interruttore principale (⏻/I STANDBY/ON) dell'apparecchio non stacca completamente il flusso di corrente elettrica dalla presa di corrente alternata di rete. Dal momento che il cavo di alimentazione costituisce l'unico dispositivo di distacco dell'apparecchio dalla sorgente di alimentazione, il cavo stesso deve essere staccato dalla presa di corrente alternata di rete per sospendere completamente qualsiasi flusso di corrente. Verificare quindi che l'apparecchio sia stato installato in modo da poter procedere con facilità al distacco del cavo di alimentazione dalla presa di corrente, in caso di necessità. Per prevenire pericoli di incendi, inoltre, il cavo di alimentazione deve essere staccato dalla presa di corrente alternata di rete se si pensa di non utilizzare l'apparecchio per periodi di tempo relativamente lunghi (ad esempio, durante una vacanza).

D3-4-2-2-2a*_A1_it

Questo prodotto è destinato esclusivamente all'uso domestico. Eventuali disfunzioni dovute ad usi diversi (quali uso prolungato a scopi commerciali, in ristoranti, o uso in auto o su navi) e che richiedano particolari riparazioni, saranno a carico dell'utente, anche se nel corso del periodo di garanzia.

K041_A1_it

AVVERTIMENTO RIGUARDANTE IL FILO DI ALIMENTAZIONE

Prendete sempre il filo di alimentazione per la spina. Non tiratelo mai agendo per il filo stesso e non toccate mai il filo con le mani bagnate, perché questo potrebbe causare cortocircuiti o scosse elettriche. Non collocate l'unità, oppure dei mobili sopra il filo di alimentazione e controllate che lo stesso non sia premuto. Non annodate mai il filo di alimentazione nè collegatelo con altri fili. I fili di alimentazione devono essere collocati in tal modo che non saranno calpestati. Un filo di alimentazione danneggiato potrebbe causare incendi o scosse elettriche. Controllate il filo di alimentazione regolarmente. Quando localizzate un eventuale danno, rivolgetevi al più vicino centro assistenza autorizzato della PIONEER oppure al vostro rivenditore per la sostituzione del filo di alimentazione.

5002*_A1_it

Grazie per aver acquistato questo prodotto Pioneer.

Leggere attentamente questo manuale di istruzioni per familiarizzarsi con l'uso dell'apparecchio. Conservare poi il manuale per ogni eventuale futuro riferimento.

Contenuto

01 Prima di iniziare

Contenuto della confezione	4
Inserimento delle batterie nel telecomando	4
Uso del telecomando	4
Installazione dell'amplificatore	4

02 Collegamento

Collegamento dei cavi	5
Informazioni sul "biwiring"	5
Collegamento dei cavi degli altoparlanti	6
Collegamento dei cavi audio	6
Collegamento ai terminali di ingresso bilanciati (solo A-70DA)	6
Collegamenti degli ingressi audio digitali	7
Utilizzo di un cavo USB per effettuare il collegamento a un computer	7
Utilizzo della funzione di controllo centralizzato con altri componenti Pioneer	7
Collegamento alla presa di corrente	7

03 Comandi e display

Pannello frontale	8
Pannello posteriore	9
Telecomando	10

04 Funzionamento

Riproduzione	11
Impostare la modalità di standby	11
Uso dell'unità come amplificatore di potenza	11
Riproduzione di musica da un componente audio digitale	11
Effettuazione di una registrazione audio	12
Impostazione dello stato di standby automatico (Auto Power Down)	12
Ripristino di tutte le impostazioni sui valori predefiniti	12

05 Uso della funzione USB DAC

Installare il driver	13
Riproduzione di musica da un computer	13

06 Informazioni supplementari

Risoluzione dei problemi	14
La funzione DAC USB	15
Pulizia dell'unità	15
Dati tecnici	16

Capitolo 1:

Prima di iniziare

Contenuto della confezione

Verificare che i seguenti accessori siano inclusi nella confezione.

- Telecomando
- Batterie a secco AAA/IEC R03 x2
- Spina con pin corti x2
(Al momento dell'acquisto queste spine sono di installazione predefinita in fabbrica sui terminali **PHONO IN** del pannello posteriore.)
- Cavo di alimentazione (Lunghezza: 1,8 m)
- Documento di garanzia
- Scheda avvertenze (per il primo utilizzo)
- Istruzioni per l'uso (questo documento)

⚠ AVVERTENZA

- Conservare i piccoli ricambi fuori dalla portata dei bambini e dei bebè. Se inghiottiti accidentalmente, recarsi immediatamente dal medico.

✍ Nota

- Le illustrazioni delle Istruzioni per l'uso potrebbero essere state modificate o semplificate per comodità di spiegazione e possono quindi essere diverse nell'aspetto rispetto al prodotto reale.
- Le illustrazioni usate in questa pubblicazione si riferiscono principalmente al modello A-70DA.

Inserimento delle batterie nel telecomando

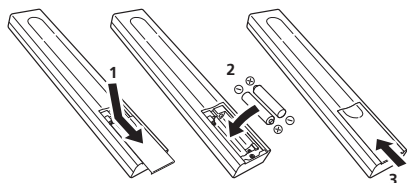
**1 Aprire il coperchio posteriore.****2 Inserire le batterie nuove, rispettando le polarità come indicato all'interno dello scomparto.****3 Chiudere il coperchio posteriore.**

Le batterie in dotazione con l'unità sono state fornite per permettere di controllare il funzionamento del prodotto e potrebbero non durare a lungo. Per una maggiore durata di utilizzo si raccomanda di usare batterie alcaline.

⚠ AVVERTENZA

- Non usare né conservare le batterie alla luce diretta del sole o in luoghi eccessivamente caldi, ad esempio all'interno di un'automobile o in prossimità di un calorifero. Le batterie potrebbero perdere liquido, surriscaldarsi, esplodere o prendere fuoco. Anche la durata e le prestazioni delle batterie potrebbero risultare ridotte.

⚠ Attenzione

L'uso non corretto delle batterie può causare pericolo di perdite e di esplosione. Osservare le seguenti precauzioni:

- Quando si inseriscono le batterie, prestare attenzione a non danneggiare le molle dei terminali ⊕. Ciò potrebbe causare fuoriuscite di liquido dalle batterie o il loro surriscaldamento.
- Non usare batterie diverse da quelle specificate. Inoltre, non usare batterie nuove insieme a batterie vecchie.
- Quando si installano le batterie nel telecomando, inserirle nella direzione corretta, come indicato dai segni di polarità (⊕ e ⊖).
- Non scaldare, smontare o gettare le batterie nel fuoco o nell'acqua.
- Le batterie possono avere tensioni diverse, anche se sono delle stesse dimensioni e della stessa forma. Non usare tipi diversi di batterie insieme.
- Per evitare la fuoriuscita di elettroliti, rimuovere le batterie se si prevede di non usare il telecomando per un periodo di tempo prolungato (1 mese o più). Se c'è una perdita di elettroliti, pulire accuratamente l'interno dello scomparto batterie e poi inserire delle nuove batterie. Se una batteria perde elettroliti e il liquido entra in contatto con la pelle, lavare la parte interessata con abbondante acqua.

- Per lo smaltimento delle batterie usate osservare le leggi statali o le regolamentazioni in materia di ambiente emesse dagli enti pubblici in vigore nel proprio paese/regione.

Uso del telecomando

Il telecomando dispone di un raggio di circa 7 m in un angolo di circa 30° dal sensore remoto.

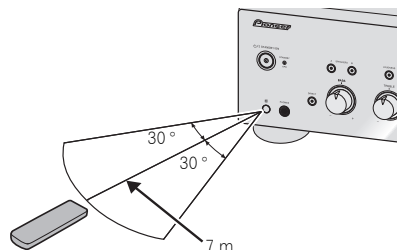

Quando si usa il telecomando, tenere presente quanto segue:

- Accertarsi che non vi siano ostacoli tra il telecomando e il relativo sensore presente sull'unità.
- Il funzionamento del telecomando può risultare scarsamente affidabile se la luce del sole o di una lampada fluorescente si riflette sul sensore del telecomando situato sull'unità.
- I telecomandi di unità differenti possono interferire tra loro. Evitare di usare i telecomandi di apparati differenti situati in prossimità di questa unità.
- Sostituire le batterie quando si nota una riduzione del raggio di azione del telecomando.

Installazione dell'amplificatore

Quando si installa l'unità, avere cura di collocarla su una superficie piana e stabile.

- Evitare di installare l'apparecchio nei seguenti luoghi:
 - su un televisore a colori (possibile distorsione dello schermo)
 - in prossimità di una piastra a cassette (o vicino a un dispositivo che genera campi magnetici). Ciò potrebbe interferire con il suono.
 - alla luce diretta del sole
 - in luoghi umidi o bagnati
 - in luoghi eccessivamente caldi o freddi
 - in luoghi esposti a vibrazioni o a movimenti di altro tipo
 - in luoghi molto polverosi
 - in luoghi esposti a vapori caldi o ai grassi (ad esempio in cucina)
- Non montare l'unità su un divano o altro oggetto o materiale dotato di qualità assorbenti poiché la qualità del suono può essere influenzata negativamente.

Capitolo 2: Collegamento

Collegamento dei cavi

Attenzione

- Prima di effettuare o modificare i collegamenti, spegnere l'unità e scollegare il cavo di alimentazione dalla presa di corrente CA.
- Collegare il cavo di alimentazione dopo avere collegato tutti i dispositivi.

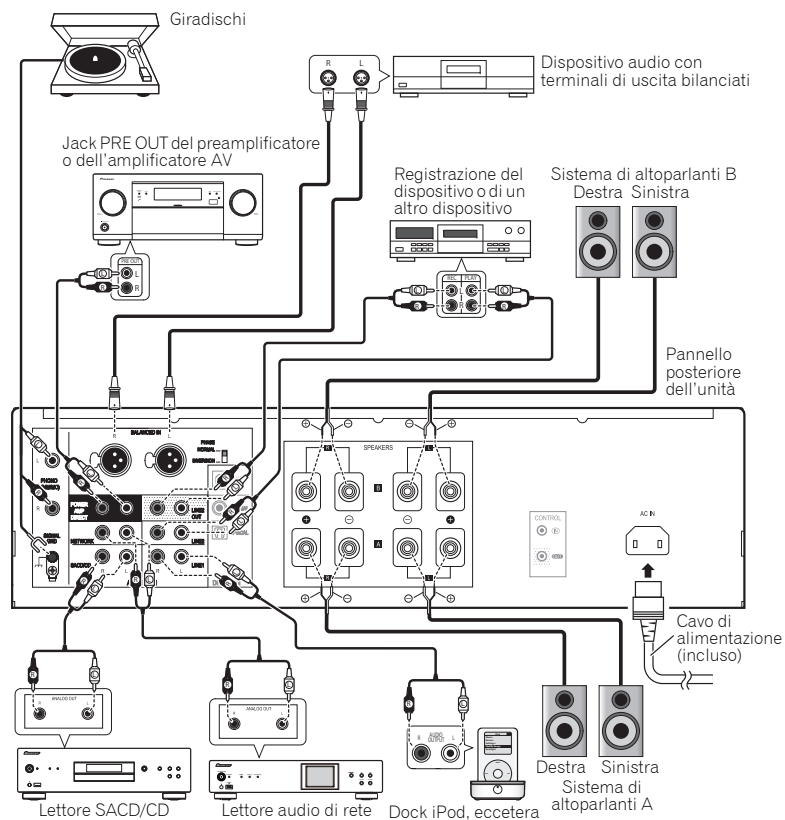

Attenzione

- Per ridurre i disturbi quando l'unità è collegata a componenti come un giradischi analogico viene fornito il terminale **SIGNAL GND**.
- I terminali **PHONO IN** vengono dotati di spine con pin corti per impostazione predefinita di fabbrica. Queste ultime non devono essere asportate tranne nel caso in cui si colleghi un giradischi. Accertarsi di custodire le spine con pin corti in un luogo sicuro.
- Non inserire le spine con pin corti in connettori diversi dai terminali **PHONO IN**. Collegarle ad altri terminali potrebbe provocare problemi di funzionamento.
- Non collegare i terminali **PHONO IN** a componenti diversi dai giradischi; inoltre, non collegare giradischi dotati di equalizzatore integrato. Potrebbe essere prodotta un'uscita audio di volume eccessivamente elevato, provocando danni agli altoparlanti o ad altri dispositivi.
- I terminali **PHONO IN** del modello A-50DA sono progettati per essere usati esclusivamente con giradischi dotati di cartucce di tipo MM (a magnete mobile). Non possono essere usati giradischi dotati di cartucce MC (a bobina mobile).
- Avere cura di non piegare i cavi sulla parte superiore di questa unità (come mostrato in figura). Se ciò dovesse accadere, il campo magnetico prodotto dai trasformatori presenti nell'unità potrebbe causare l'emissione di un ronzio dai diffusori.

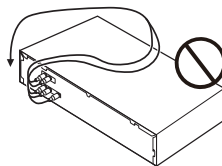

- I terminali **POWER AMP DIRECT** dell'unità non dovrebbero mai essere collegati a connettori di altri componenti, fatta eccezione per quelli delle uscite pre-amplificate.
- Se il giradischi dispone di un filo di massa, fissarlo al terminale di messa a terra dell'amplificatore.

Nota

- Quando si collega un registratore di audiocassette, si potrebbero sentire dei disturbi durante la riproduzione, ciò dipende dal luogo d'installazione. Questo disturbo è causato da una perdita di flusso dal trasformatore dell'amplificatore. In questo caso, cambiare la posizione d'installazione, o allontanare il registratore dall'amplificatore.
- iPod è un marchio di fabbrica di Apple Inc., registrato negli Stati Uniti ed in altri Paesi.

Informazioni sul "biwiring"

Questa unità può essere usata con altoparlanti che supportano il biwiring. Assicurarsi di collegare correttamente i collegamenti ad alta frequenza e bassa frequenza.

- Durante la riproduzione, assicurarsi che sia il pulsante **SPEAKERS A** sia il pulsante **SPEAKERS B** siano impostati su ON (pagina 8).

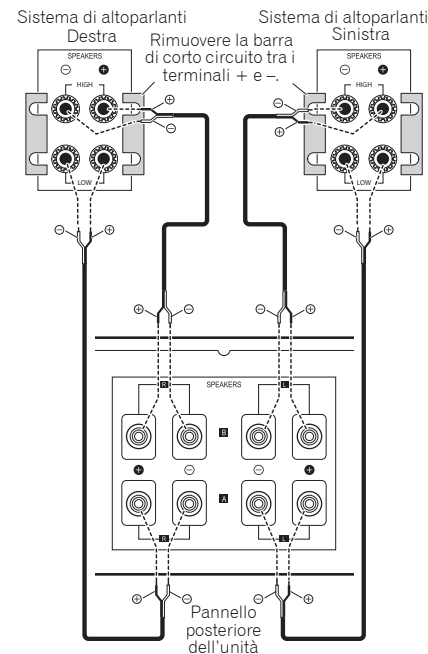

Attenzione

- Quando si usa il biwiring per collegare gli altoparlanti, evitare effetti negativi sull'amplificatore accertandosi di rimuovere le barre di corto circuito HIGH e LOW fornite in dotazione con gli altoparlanti. Per informazioni dettagliate, consultare le istruzioni fornite con gli altoparlanti.

- Quando si usano altoparlanti con circuiti di rete rimovibili, notare che se la rete è rimossa, non sarà prodotto alcun effetto e gli altoparlanti potrebbero subire danni.
- Un altro metodo di collegamento è quello di collegare i terminali **SPEAKERS A** a HIGH e i terminali **SPEAKERS B** a LOW (inversamente rispetto a quello che è mostrato nella figura).

- Assicurarsi che tutti i cavi nudi degli altoparlanti siano attorcigliati tra loro e inseriti completamente nel terminale dell'altoparlante. Se uno qualsiasi dei cavi nudi degli altoparlanti tocca il pannello posteriore, il sistema potrebbe spegnersi come misura di sicurezza.

Collegamento dei cavi audio

Collegare la spina bianca al jack sinistro (L) e la spina rossa al jack destro (R). Assicurarsi di inserire completamente le spine nei jack.

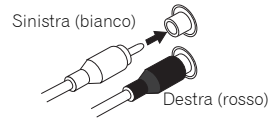

Collegamento dei cavi degli altoparlanti

- 1 Attorcigliare i fili del cavo.
- 2 Allentare il dado del terminale **SPEAKERS** e inserire il cavo nel foro esposto presente nell'asta del terminale.
- 3 Serrare di nuovo il dado del terminale.

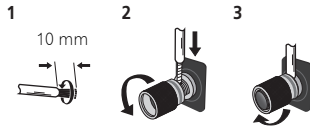

⚠ Attenzione

- Quando si usa solo una serie di terminali per altoparlanti (**SPEAKERS A** o **SPEAKERS B**), o quando si usano collegamenti biwiring, l'altoparlante usato deve avere un'impedenza nominale compresa tra 4 Ω e 16 Ω. Quando si usano entrambe le serie di terminali, gli altoparlanti collegati devono avere un'impedenza nominale compresa tra 8 Ω e 32 Ω. Per informazioni in dettaglio sul valore dell'impedenza consultare le istruzioni fornite con gli altoparlanti.
- Assicurarsi che i terminali positivo e negativo (+/-) dell'amplificatore corrispondano a quelli degli altoparlanti.
- I terminali degli altoparlanti sono sotto tensione, alla stessa **PERICOLOSA tensione** della corrente di rete. Per prevenire il rischio di scosse elettriche quando si collegano o disconnettono i cavi degli altoparlanti, staccare il cavo di alimentazione prima di toccare qualsiasi parte non isolata.

Collegamento ai terminali di ingresso bilanciati (solo A-70DA)

Collegare i terminali **BALANCED IN** dell'unità a un lettore SACD, a un DAC USB, a un lettore di rete o a un altro dispositivo con terminali di uscita bilanciati.

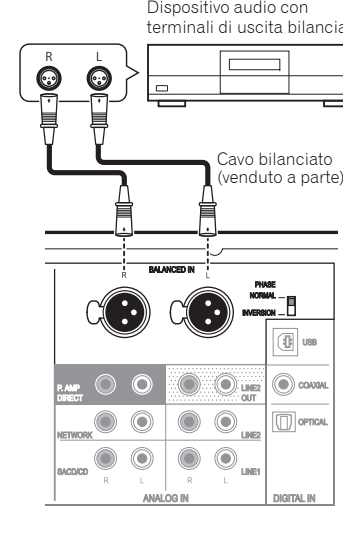

Pannello posteriore A-70DA

⚠ Attenzione

- Le funzioni **BASS**, **TREBLE**, **BALANCE** e **LOUDNESS** non possono essere utilizzate su un dispositivo collegato ai terminali **BALANCED IN**.

La fase può variare a seconda del dispositivo da collegare. Utilizzare il selettore di fase sul pannello posteriore dell'unità per individuare la fase corrispondente.

- **Impostazioni iniziali (NORMALE n. 2)**

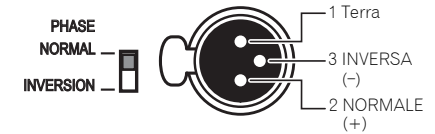

- **Impostazioni con polarità modificata (NORMALE n. 3)**

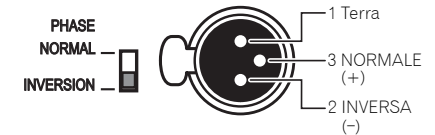

📌 Nota

- Per dettagli sulla fase dei terminali di uscita bilanciati del dispositivo da collegare, consultare il manuale di istruzioni del dispositivo.
- Utilizzare la fase indicata nelle impostazioni iniziali (NORMALE n. 2) quando si collega l'unità a un lettore Pioneer.

Collegamenti degli ingressi audio digitali

Collegando il terminale **DIGITAL IN** dell'unità e l'uscita audio digitale di un dispositivo audio digitale con un cavo digitale (venduto a parte), è possibile riprodurre l'audio del dispositivo audio digitale con l'unità.

Per dettagli sull'uscita dell'ingresso audio al terminale **DIGITAL IN** consultare pagina 11.

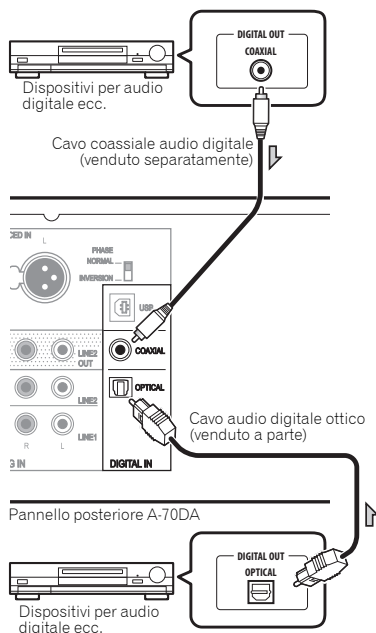

Nota

- I formati di segnale digitale accettati dall'unità comprendono i segnali in PCM lineare con frequenze di campionamento e velocità di trasmissione che arrivano a 192 kHz/32 bit. (A seconda del dispositivo collegato e dell'ambiente, l'operazione potrebbe non andare a buon fine).

Utilizzo di un cavo USB per effettuare il collegamento a un computer

Se si fa ricorso a un cavo USB (venduto separatamente) per collegare il terminale **DIGITAL IN USB** dell'unità a una porta USB di un computer, è possibile riprodurre attraverso questa unità i file musicali che si trovano sul computer.

Per ulteriori informazioni inerenti all'ingresso al terminale **DIGITAL IN USB** che consente l'uscita di segnali audio, consultare pagina 13.

Importante

- È necessario installare un apposito driver sul computer (pagina 13).

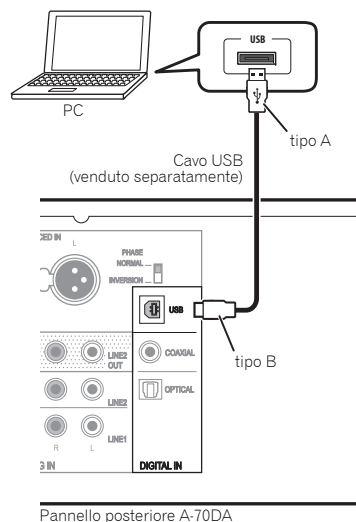

Nota

- L'unità non può essere usata per riprodurre file audio salvati su un computer se sul computer ad essa collegato non è installato Media Player.

Utilizzo della funzione di controllo centralizzato con altri componenti Pioneer

Più componenti Pioneer dotati di jack **CONTROL IN/OUT** possono essere collegati all'unità, consentendo il controllo centralizzato dei componenti tramite il sensore remoto dell'unità. Questo permette di controllare componenti non dotati di sensore remoto, oppure che sono installati in luoghi dove non è possibile accedere al sensore remoto del componente.

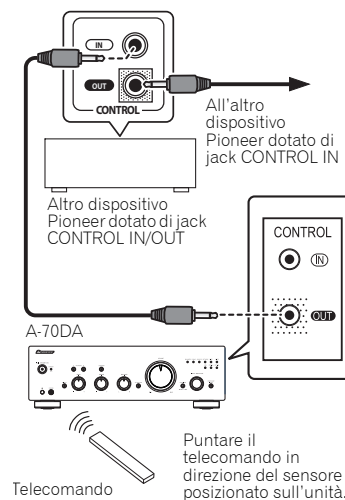

Nota

- Per i collegamenti usare un cavo mini plug mono (senza resistenza) reperibile in commercio.
- Quando si collegano i jack **CONTROL IN/OUT**, per eseguire i collegamenti analogici devono inoltre essere usati dei cavi audio disponibili sul mercato. Collegare soltanto i jack **CONTROL IN/OUT** non permette un adeguato controllo del sistema.
- Quando un cavo di controllo è collegato al jack **CONTROL IN** dell'unità, quest'ultima non può essere controllata puntando il telecomando in direzione dell'unità (il sensore remoto è disabilitato automaticamente).

Collegamento alla presa di corrente

Importante

- Quando si parte per un viaggio, oppure non si usa l'unità per un periodo di tempo prolungato, staccare sempre il cavo di alimentazione dalla presa di corrente. Notare che varie impostazioni interne non andranno perse nemmeno se il cavo di alimentazione è staccato dalla presa di corrente per un lungo periodo di tempo.
- Se è necessario staccare il cavo di alimentazione, accertarsi innanzi tutto di premere il pulsante **Φ/I STANDBY/ON** situato sul pannello frontale dell'unità in modo che essa venga SPENTA prima di disinserire il cavo.

Attenzione

- L'utilizzo di un cavo di alimentazione diverso da quello fornito renderà nulla la garanzia, in quanto Pioneer non sarà responsabile per eventuali danni prodotti. (Il cavo di alimentazione fornito insieme all'unità ha una corrente nominale con capacità pari a 10 A.)
- Non usare cavi di alimentazione diversi da quelli forniti in dotazione con questa unità.
- Non usare il cavo di alimentazione fornito per scopi diversi da quelli descritti di seguito.

Dopo avere eseguito tutti i collegamenti, collegare l'unità a una presa AC.

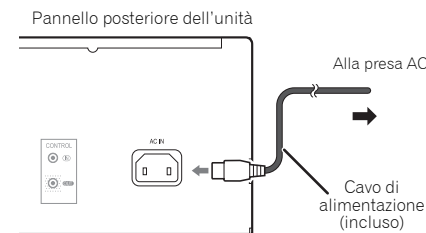

1 Collegare il cavo di alimentazione fornito in dotazione alla presa AC IN posizionata sul pannello posteriore dell'unità.

2 Collegare l'altra estremità a una presa AC.

Capitolo 3:

Comandi e display

Pannello frontale

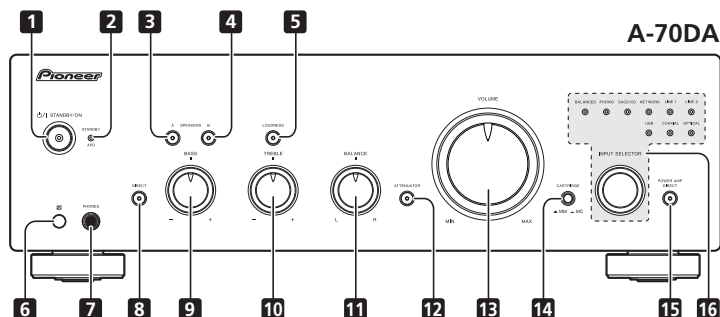
**1** **⏻/I STANDBY/ON**

Accende e spegne l'amplificatore. Quando l'alimentazione è attivata, la spia di alimentazione posizionata al centro del pulsante si accende.

2 **Spia STANDBY/APD**

Quando l'alimentazione è in modalità di standby, la spia si accende assumendo un colore rosso. Quando la funzione di spegnimento automatico (Auto Power Down - APD) è attiva, la spia si accende assumendo un colore verde (pagina 12).

3 **Pulsante/spia SPEAKERS A**

Usare questo pulsante per ascoltare l'audio dal sistema di altoparlanti collegato ai terminali **SPEAKERS A**.

On : La spia si accende. Il sistema di altoparlanti produce del suono.

Off : La spia si spegne. Il sistema di altoparlanti non produce suono.

4 **Pulsante/spia SPEAKERS B**

Usare questo pulsante per ascoltare l'audio dal sistema di altoparlanti collegato ai terminali **SPEAKERS B**.

On : La spia si accende. Il sistema di altoparlanti produce del suono.

Off : La spia si spegne. Il sistema di altoparlanti non produce suono.

5 **Pulsante/spia LOUDNESS**

Usare per l'ascolto a volume basso.

On : La spia si accende: Potenzia le frequenze alte e basse per conferire maggior forza alla riproduzione anche a volume basso.

Off : La spia si spegne: Di norma il pulsante dovrebbe essere lasciato in questa posizione.

- Questo tasto non funziona quando il pulsante **DIRECT** è in posizione di accensione.
- Quando si alza il volume, la quantità di cambiamento prodotta dal circuito **LOUDNESS** viene ridotta.

6 **Sensore remoto**

Riceve i segnali dal telecomando (pagina 4).

7 **Presca PHONES**

Usare per collegare le cuffie (quando sono collegate, viene escluso il suono dai diffusori). Quando il pulsante **POWER AMP DIRECT** è acceso non viene prodotto suono.

8 **Pulsante/spia DIRECT**

On : La spia si accende: Quando questo pulsante è posizionato su ON, i segnali audio sono emessi direttamente, senza passare attraverso i vari circuiti di regolazione (**BASS, TREBLE, BALANCE, LOUDNESS**). Questo permette la riproduzione dei segnali con una maggiore fedeltà, ma disabilita tutte le impostazioni configurate per i comandi **BASS, TREBLE, BALANCE** o **LOUDNESS**. Quando viene avviata la riproduzione da un dispositivo collegato ai terminali **BALANCED IN, DIRECT** si attiva e non può essere disattivato.

Off : La spia si spegne: Il segnale passa attraverso i vari circuiti di regolazione della frequenza. Quando la spia è spenta, le regolazioni possono essere eseguite con i comandi **BASS, TREBLE, BALANCE** e **LOUDNESS**.

9 **Comando per la regolazione del tono BASS**

Utilizzare per regolare i toni che operano sulle frequenze basse. La posizione centrale è la posizione di mezzo tono (normale). Quando il comando viene ruotato verso destra, i toni a bassa frequenza vengono accentuati; quando è ruotato verso sinistra, si toglie loro enfasi.

- Questo tasto non funziona quando il pulsante **DIRECT** è in posizione di accensione.

10 **Comando per la regolazione del tono TREBLE**

Utilizzare per regolare i toni che operano sulle frequenze alte. La posizione centrale è la posizione di mezzo tono (normale). Quando il comando viene ruotato verso destra, i toni ad alta frequenza vengono accentuati; quando è ruotato verso sinistra, si toglie loro enfasi.

- Questo tasto non funziona quando il pulsante **DIRECT** è in posizione di accensione.

11 **Comando BALANCE**

Di norma dovrebbe essere lasciato in posizione centrale. Se il suono esce con più forza da uno degli altoparlanti regolare il bilanciamento. Se il suono fuoriesce più forte dal lato destro, ruotare il comando verso la posizione L (sinistra), se è più forte in uscita dal lato sinistro, ruotarlo verso la posizione R (destra).

- Questo tasto non funziona quando il pulsante **DIRECT** è in posizione di accensione.

12 **Pulsante ATTENUATOR (solo per il modello A-70DA)**

Premere il pulsante quando si desidera eseguire regolazioni fini del volume del suono durante riproduzioni a volume molto basso.

13 **Comando VOLUME**

Utilizzare per regolare il livello del volume. (Consente anche la regolazione del volume delle cuffie.)

14 **Interruttore di selezione CARTRIDGE (solo per il modello A-70DA)**

Selezionare il tipo di cartuccia utilizzata con il giradischi.

15 **Pulsante/spia POWER AMP DIRECT**

Premere questo pulsante quando l'unità deve essere usata come amplificatore di potenza (pagina 11).

16 **Manopola/spie INPUT SELECTOR**

Girare la manopola in senso orario o antiorario per accendere la spia indicante la sorgente di ingresso desiderata. Girando la manopola in senso orario si accende la spia di destra. Girandola in senso antiorario si accende la spia di sinistra. Quando si preme il tasto **MUTE** del telecomando per silenziare l'audio, la spia indicante la sorgente di ingresso selezionata usando la manopola **INPUT SELECTOR** lampeggia.

Pannello posteriore

Per informazioni in dettaglio sui collegamenti fare riferimento alle pagine 5-7.

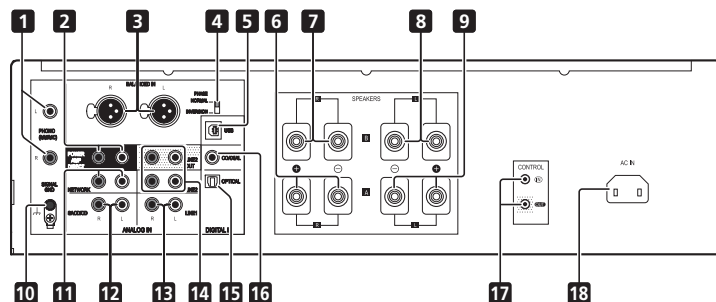

**1 Terminali PHONO IN (MM/MC)
(A-70DA)**

PHONO IN (MM) Terminali (A-50DA)

2 Terminali POWER AMP DIRECT IN

Quando si usa l'unità come amplificatore di potenza, collegare qui il preamplificatore (pagina 11).

3 Terminali BALANCED IN (solo A-70DA)

4 Selettore di fase (solo A-70DA)

Commuta la fase dei terminali **BALANCED IN**.

5 Terminali DIGITAL IN USB

6 Terminali SPEAKERS A (canale destro)

7 Terminali SPEAKERS B (canale destro)

8 Terminali SPEAKERS B (canale sinistro)

9 Terminali SPEAKERS A (canale sinistro)

10 Terminale GND (terra piatto giradischi)

Questo terminale di terra è stato progettato per ridurre il disturbo quando è collegato un giradischi. Non è una messa a terra di sicurezza.

11 Terminali NETWORK IN

12 Terminali SACD/CD IN

13 Terminali LINE 1

14 Terminali LINE 2 IN/OUT

15 Terminale DIGITAL IN OPTICAL

16 Terminali DIGITAL IN COAXIAL

17 Presa CONTROL IN/OUT

18 Presa AC IN

Collegare il cavo di alimentazione qui e a una presa a muro di tipo AC.

Telecomando

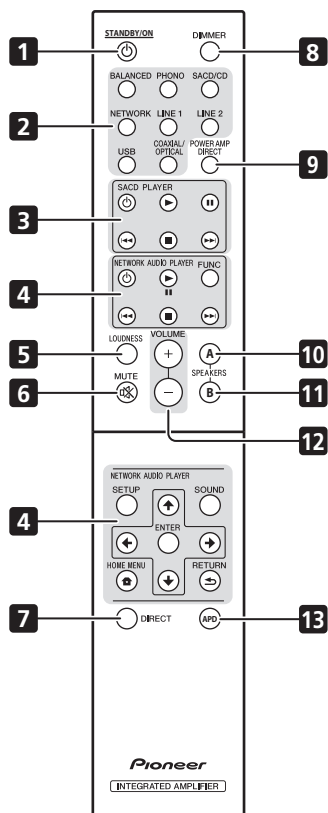
**1** **STANDBY/ON**

Accende l'amplificatore o lo pone in standby.

2 **Tasti del selettore di ingresso**

Premere questo tasto per selezionare una sorgente di ingresso. In tal modo si seleziona il componente collegato all'ingresso corrispondente del pannello posteriore.

- Non è possibile adoperare il pulsante **BALANCED** con l'A-50DA.

3 **Pulsanti del comando SACD PLAYER**

Usare il telecomando per impartire comandi al lettore SACD Pioneer.

4 **Pulsanti del comando NETWORK AUDIO PLAYER**

Usare per regolare il lettore audio di rete Pioneer.

5 **LOUDNESS**

Usare per attivare/disattivare il circuito del volume (pagina 8).

6 **MUTE**

Consente di eliminare/ripristinare l'audio.

7 **DIRECT**

Premere per accedere a di ascolto directo (pagina 8).

8 **DIMMER**

Questo pulsante permette di impostare su tre livelli l'illuminazione delle spie del pannello frontale dell'unità (non influenza la spia **STANDBY**).

9 **POWER AMP DIRECT**

Premere questo pulsante quando l'unità deve essere usata come amplificatore di potenza (pagina 11).

10 **SPEAKERS A**

Usare questo pulsante per ascoltare l'audio dal sistema di altoparlanti collegato ai terminali **SPEAKERS A**.

11 **SPEAKERS B**

Usare questo pulsante per ascoltare l'audio dal sistema di altoparlanti collegato ai terminali **SPEAKERS B**.

12 **VOLUME +/-**

Si utilizza per impostare il volume di ascolto.

13 **APD**

Usare per attivare/disattivare la funzione di spegnimento automatico APD (Auto Power Down) (pagina 12).

Capitolo 4: Funzionamento

Riproduzione

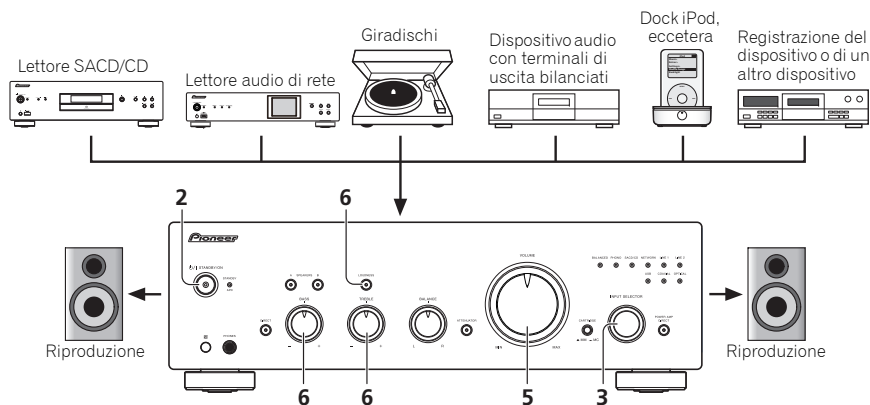

1 Accendere il componente di riproduzione.

2 Accendere l'unità.

- Se l'unità è in modalità di standby, premere il tasto **STANDBY/ON** del telecomando.



3 Selezionare la sorgente che si desidera riprodurre.

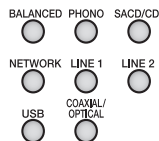

Selezionare il componente di riproduzione.

- Quando si usano i comandi del pannello frontale, girare la manopola **INPUT SELECTOR**.

- Nel caso del modello A-70DA, se viene selezionato **PHONO** fare uso dell' interruttore di selezione **CARTRIDGE** per designare il tipo di cartuccia utilizzata con il giradischi: MM (■) o MC (▲).

4 Avviare la riproduzione del componente selezionato nel punto 1.

5 Regolare il volume di riproduzione usando il comando VOLUME.

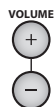

6 Regolare le preferenze in materia di tono usando i comandi BASS e TREBLE e il pulsante LOUDNESS.

Se il pulsante **DIRECT** è stato posizionato su ON, questi comandi sono disabilitati.

Attenzione

- Le funzioni **BASS**, **TREBLE**, **BALANCE** e **LOUDNESS** non possono essere utilizzate su un dispositivo collegato ai terminali **BALANCED IN**.

Impostare la modalità di standby

1 Premere il tasto **STANDBY/ON del telecomando.**



Per riaccendere l'unità, premere il tasto **STANDBY/ON** del telecomando.

- Se il pulsante **STANDBY/ON** del pannello frontale è premuto, l'alimentazione sarà disattivata. In questo caso, se l'unità è spenta, premendo il tasto **STANDBY/ON** del telecomando l'unità non si accenderà. Per riaccendere l'unità, premere il pulsante **STANDBY/ON** sul pannello frontale.

Uso dell'unità come amplificatore di potenza

Quando un preamplificatore è collegato ai suoi terminali **POWER AMP DIRECT IN**, l'unità può essere usata come un amplificatore di potenza.

1 Premere il pulsante POWER AMP DIRECT sul telecomando o sul frontalino dell'unità.

La spia **POWER AMP DIRECT** si accenderà.

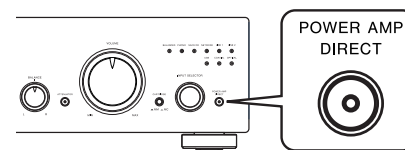

Attenzione

- Quando la spia **POWER AMP DIRECT** è accesa, le operazioni cambiano come segue:
 - I comandi **VOLUME**, **BASS**, **TREBLE** e **BALANCE** del pannello frontale dell'unità sono disabilitati. Queste regolazioni sono controllate dal componente collegato ai terminali **POWER AMP DIRECT IN** dell'unità.

- I pulsanti **LOUDNESS** e **ATTENUATOR** sono disabilitati (solo modello A-70DA).
- Quando la spia **POWER AMP DIRECT** è accesa, il volume del suono emesso dall'unità sarà automaticamente regolato sul valore massimo. Quando si fa uso dell'unità come amplificatore di potenza, controllare il livello dell'uscita dal componente collegato ai terminali **POWER AMP DIRECT IN** e impostarlo su un valore basso, come opportuno, prima dell'accensione della spia **POWER AMP DIRECT**. Se il volume del suono del componente collegato ai terminali **POWER AMP DIRECT IN** inizialmente è impostato su un livello elevato di uscita, all'accendersi della spia **POWER AMP DIRECT** potrebbero essere prodotti improvvisamente suoni di volume elevato.
- Il presa **PHONES** e i terminali **LINE 2 OUT** non producono suono.
- Per altre informazioni, consultare le istruzioni di funzionamento relative al componente collegato ai terminali **POWER AMP DIRECT IN** dell'unità.

Riproduzione di musica da un componente audio digitale

Regolare l'uscita dell'ingresso audio digitale sul terminale **DIGITAL IN COAXIAL** o **OPTICAL**.

1 Effettuare un collegamento all'ingresso digitale.

- V. *Collegamenti degli ingressi audio digitali* a pagina 7.

2 Passare all'ingresso COAXIAL o OPTICAL.

Premendo il pulsante **COAXIAL/OPTICAL** sul telecomando commuta tra i due ingressi.

- Quando si usano i comandi del pannello frontale, girare la manopola **INPUT SELECTOR**.
- Il suono viene emesso dai terminali **LINE 2 OUT**.

Nota

- I formati di segnale digitale accettati in ingresso dall'unità comprendono i segnali in PCM lineare con frequenze di campionamento e velocità di trasmissione che raggiungono i 192 kHz/32 bit (a seconda del dispositivo collegato e dell'ambiente, l'operazione potrebbe non andare a buon fine).

Effettuazione di una registrazione audio

È possibile effettuare una registrazione audio da qualsiasi sorgente collegata all'amplificatore.

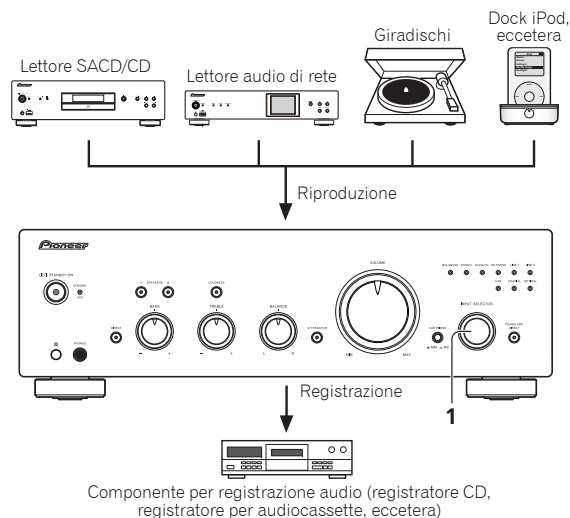

1 Selezionare la sorgente che si desidera registrare.

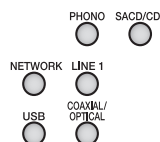

2 Avviare la registrazione, quindi avviare la riproduzione della sorgente.

⚠ Attenzione

- Accertarsi che spine con pin corti non siano inserite nei terminali **LINE 2 OUT**, dal momento che, in caso contrario, ne deriverebbe un malfunzionamento dell'apparecchio.
- L'audio collegato ai seguenti terminali non può utilizzare i terminali di uscita **LINE 2 OUT**.
 - **LINE 2 IN**
 - **BALANCED IN**
 - **POWER AMP DIRECT IN**

Impostazione dello stato di standby automatico (Auto Power Down)

Questa funzione mette automaticamente l'unità in modalità di attesa se non vengono rilevati segnali o funzionamento dell'interruttore per 30 minuti.

1 Se l'alimentazione dell'unità è **ACCESA**, premere il tasto **APD** sul telecomando.



Quando questa funzione è attivata, la spia **STANDBY/APD** del pannello frontale dell'unità si accenderà assumendo un colore verde. Premere di nuovo i pulsanti per disabilitare l'impostazione.

- Si può inserire questa impostazione anche premendo simultaneamente i pulsanti **LOUDNESS** e **POWER AMP DIRECT** del pannello frontale e mantenendoli premuti per 3 secondi.
- Per impostazione predefinita la funzione è attiva.
- Ruotare i comandi **TREBLE**, **BASS**, **BALANCE** o **VOLUME** non sarà considerato come un'operazione di controllo ai fini dell'azzeramento del timer di spegnimento automatico (Automatic Power Down) una volta trascorsi 30 minuti di inattività.

✍ Nota

- A seconda del dispositivo collegato, l'unità potrebbe non spegnersi automaticamente per diversi motivi, come ad esempio per la presenza di troppo rumore.

Ripristino di tutte le impostazioni sui valori predefiniti

1 Quando l'unità è in modalità di standby, tenere premuti contemporaneamente per cinque secondi il pulsante **SPEAKERS A** e il pulsante **POWER AMP DIRECT** del pannello frontale.

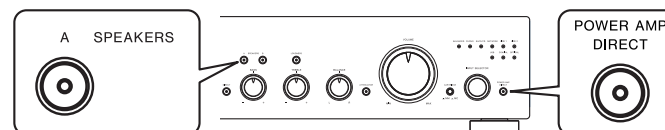

2 Accendere l'unità.

Capitolo 5:

Uso della funzione USB DAC

Installare il driver

- Per usare il terminale **DIGITAL IN USB** per riprodurre file musicali su un computer con l'unità è necessario installare un apposito driver sul computer. Per ulteriori dettagli, consultare il sito Web Pioneer. Il manuale di istruzioni contiene anche informazioni in merito alla procedura di installazione e alle impostazioni del computer. Pertanto, è opportuno consultare anche tale manuale.

Riproduzione di musica da un computer

Utilizzare questa funzione per riprodurre i dati audio digitali in ingresso alla porta **DIGITAL IN USB** situata sul pannello posteriore dell'unità.

1 Collegare l'unità a un computer tramite un cavo USB (pagina 7).

2 Premere USB per selezionare DIGITAL IN USB come sorgente di ingresso.

- Quando si usano i comandi del pannello frontale, girare la manopola **INPUT SELECTOR**.
- Il suono viene emesso dai terminali **LINE 2 OUT**.

3 Dare inizio alla riproduzione sul computer.



Nota

- Quando l'unità è collegata a un computer per riprodurre audio tramite un cavo USB, l'unità può ricevere i seguenti segnali in ingresso:
 - PCM lineare
 - Velocità di trasmissione: 16 bit, 24 bit, 32 bit
 - Frequenza di campionamento: 44,1 kHz, 48 kHz, 88,2 kHz, 96 kHz, 176,4 kHz, 192 kHz, 352,8 kHz, 384 kHz
 - DSD
 - Frequenza di campionamento: 2,8 MHz, 5,6 MHz, 11,2 MHz
- Quando questa funzione è in uso non è possibile controllare la riproduzione dall'unità; controllare la riproduzione dal computer.
- Arrestare sempre la riproduzione sul computer prima di staccare il cavo USB.
- È possibile che non vi sia riproduzione di suoni se il computer non supporta lo standard USB 2.0 HS.
- L'unità non supporta l'utilizzo di un hub USB. Fare sempre ricorso a un cavo USB per collegare l'unità direttamente al computer.

Capitolo 6:

Informazioni supplementari

Risoluzione dei problemi

Operazioni non corrette sono spesso scambiate per guasti o malfunzionamenti. Se si ritiene che vi siano problemi a carico di questo componente, controllare i punti indicati di seguito. A volte il guasto può essere localizzato in un altro componente. Controllare gli altri componenti e le altre apparecchiature elettriche utilizzati. Se il guasto non può essere riparato neanche dopo aver eseguito i controlli elencati di seguito, richiedere un intervento di riparazione al centro di assistenza autorizzato Pioneer più vicino o al proprio rivenditore.

- Se l'unità non funziona regolarmente a causa di fattori esterni quali elettricità statica, scollegare la spina di alimentazione dalla presa e inserirla di nuovo per ripristinare le condizioni di funzionamento normali.

Problema	Soluzione
L'alimentazione non si attiva.	<ul style="list-style-type: none"> • La spina è staccata dalla presa a muro? Collegare in modo appropriato la spina alla sua presa di corrente (pagina 7). • Il cavo di alimentazione è staccato dal connettore AC IN? Collegare correttamente il cavo di alimentazione (pagina 7).
L'unità si spegne.	<ul style="list-style-type: none"> • La funzione APD (Auto Power Down) è attivata? Se non si vuole che l'unità si spenga automaticamente, disabilitare la funzione APD (Auto Power Down) (pagina 12).
Alimentazione disattivata e spia STANDBY/APD che lampeggia ripetutamente per tre volte.	<ul style="list-style-type: none"> • Il circuito di protezione è stato attivato. Questa situazione si produrrà se un suono a frequenza molto bassa viene riprodotto a un livello di volume elevato. <ul style="list-style-type: none"> - SPEGNERE l'alimentazione e attendere almeno un minuto, poi RIACCENDERE l'alimentazione; riprodurre la musica a un volume inferiore. - Dopo aver riavviato l'alimentazione, i canali dell'unità non funzionano correttamente se la spia STANDBY/APD lampeggia per quattro volte. Staccare il cavo di alimentazione e contattare il proprio rivenditore di fiducia o il più vicino centro assistenza autorizzato Pioneer.
Alimentazione disattivata e spia STANDBY/APD che lampeggia una volta ogni due secondi.	<ul style="list-style-type: none"> • La temperatura interna dell'unità è aumentata e si è attivato il circuito di sicurezza. <ul style="list-style-type: none"> - SPEGNERE l'alimentazione e attendere un minuto o un intervallo di tempo più lungo, in modo da consentire all'unità di raffreddarsi prima di ACCENDERLA nuovamente. - Installare l'unità in un luogo con una ventilazione migliore. - Accertarsi che l'unità sia installata correttamente; se l'unità viene riaccesa senza averla lasciata raffreddare, possono manifestarsi gli stessi sintomi (pagina 4).
Alimentazione disattivata e spia STANDBY/APD che lampeggia ripetutamente per due volte.	<ul style="list-style-type: none"> • Si stanno usando degli altoparlanti con dei valori di impedenza non supportati da questa unità? Verificare il valore nominale di impedenza degli altoparlanti (pagina 6). • Ci sono dei cavi degli altoparlanti allentati sui terminali SPEAKERS e/o a contatto con altri cavi o con la superficie del pannello posteriore? Staccare il cavo di alimentazione e ricollegare correttamente i cavi degli altoparlanti (pagina 6).
Alimentazione disattivata e spia STANDBY/APD che lampeggia ripetutamente per sei volte.	<ul style="list-style-type: none"> • Il circuito di protezione è stato attivato. Questa situazione si produrrà se un suono a frequenza molto alta viene riprodotto a un livello di volume elevato. <ul style="list-style-type: none"> - Abbassare il volume del suono e riprovare a eseguire la riproduzione. - Se lo stesso indizio si manifesta quando l'alimentazione viene SPENTA e RIACCESA, i circuiti dell'unità potrebbero essere danneggiati. Staccare il cavo di alimentazione e contattare il proprio rivenditore di fiducia o il più vicino centro assistenza autorizzato Pioneer.
La spia STANDBY/APD lampeggia ripetutamente per quattro, cinque o sette volte e l'alimentazione non si riattiva.	<ul style="list-style-type: none"> • I circuiti dell'unità sono danneggiati. Staccare il cavo di alimentazione e contattare il proprio rivenditore di fiducia o il più vicino Centro Assistenza autorizzato Pioneer.

Problema	Soluzione
Non viene emesso alcun suono quando viene selezionata una funzione.	<ul style="list-style-type: none"> • Un cavo di collegamento è staccato, oppure è collegato in modo inappropriato. Verificare i collegamenti (pagina 5). • I connettori o le spine a poli di un cavo sono sporchi. Eliminare la sporcizia dai connettori e dalle spine a poli. • Verificare che il selettore di ingresso dell'unità sia impostato sul componente di riproduzione desiderato. Impostare correttamente il selettore (pagina 11). • Premere il tasto MUTE del telecomando per disattivare l'esclusione audio (pagina 10).
Uno degli altoparlanti non emette suoni.	<ul style="list-style-type: none"> • I cavi di collegamento o i cavi dell'altoparlante sono staccati su un lato? Ricollegarli bene (pagina 5).
Il telecomando non funziona.	<ul style="list-style-type: none"> • Sostituire le batterie (pagina 4). • Usare il telecomando entro una distanza di 7 m e 30° dal sensore remoto posto sul pannello frontale (pagina 4). • Rimuovere eventuali ostacoli oppure mettere in funzione da un'altra posizione. • Evitare di esporre alla luce diretta il sensore remoto posto sul pannello frontale. • Il cavo di controllo di un componente è collegato in modo scorretto? Verificare che i collegamenti siano corretti (pagina 6).
Non è possibile cambiare la sorgente di ingresso.	<ul style="list-style-type: none"> • Controllare se la funzione POWER AMP DIRECT è attiva. In tal caso, premere il pulsante POWER AMP DIRECT situato sul pannello frontale per disattivare la funzione (pagina 11).
Il suono dall'ingresso digitale non viene emesso.	<ul style="list-style-type: none"> • Il formato digitale del dispositivo di uscita non è supportato. Il dispositivo di uscita è impostato su un segnale audio diverso da PCM (Dolby Digital, DTS, ecc.). Impostarlo su PCM.
Il suono dall'ingresso digitale non viene emesso durante la riproduzione da SACD.	<ul style="list-style-type: none"> • Molti lettori SACD (compresi i lettori Blu-Ray e DVD compatibili con la riproduzione SACD) non prevedono la riproduzione digitale da SACD. Verificarne le specifiche. In alternativa, riprodurre l'audio utilizzando un collegamento analogico.
Non si avvertono suoni quando un segnale in formato PCM lineare con frequenza di 96 kHz o superiore è in ingresso nel terminale DIGITAL IN COAXIAL .	<ul style="list-style-type: none"> • Il suono potrebbe non uscire correttamente a causa del cavo coassiale digitale utilizzato; provare a sostituire il cavo (venduto separatamente) con un altro.

La funzione DAC USB

Problema	Soluzione
Non è possibile riprodurre file musicali da un computer collegato tramite USB.	<ul style="list-style-type: none"> Per collegare un computer e l'unità tramite USB e riprodurre i file musicali tramite USB è necessario scaricare un apposito driver dal sito Web Pioneer e installarlo sul computer. Consultare il sito web Pioneer per avere istruzioni sulle modalità di installazione del driver.
Non vengono prodotti suoni quando si cerca di riprodurre file su un computer.	<ul style="list-style-type: none"> L'impostazione del volume è corretta per il sistema operativo e l'applicazione? Alzare il volume come necessario. L'uscita audio del sistema operativo è impostata su MUTE? Annullare l'impostazione MUTE. Ci sono svariate applicazioni in esecuzione simultaneamente? Provare a chiudere le applicazioni al momento non in uso. L'uscita audio è stata configurata correttamente nel sistema operativo o nell'applicazione utilizzati? Per l'apparecchio audio selezionare "Pioneer A-70DA A-50DA USB Audio".
L'uso di ingressi USB non produce alcun suono.	<ul style="list-style-type: none"> Nelle impostazioni del computer è stato selezionato un dispositivo diverso, oppure il suono è stato disattivato nelle impostazioni del computer? Controllare le impostazioni del computer. È stata collegata l'unità corretta? Il computer ha rilevato l'unità? Se l'unità viene impostata su ingresso USB dopo il collegamento al computer, è possibile che nelle impostazioni audio del computer sia stata impostata un'unità differente. Qualora ciò accada, risSelectedionare l'unità. Verificare anche il collegamento. Il formato del file, il sistema operativo e il software sono supportati dall'unità? Verificare i sistemi operativi, i software e le frequenze di campionamento del file supportati. Vi è un driver apposito installato sul computer? È necessario installare un apposito driver sul computer. Per ulteriori dettagli, consultare il sito Web Pioneer.
Vengono riprodotti i segnali audio di interfaccia del computer attraverso l'uscita USB.	<ul style="list-style-type: none"> A seconda delle impostazioni del computer, è possibile che alcuni suoni del computer come quello all'avvio o quelli in caso di errore possano essere riprodotti dall'unità. Controllare le impostazioni del computer.
Se si sceglie un ingresso diverso da quello USB, i file musicali del computer non possono essere riprodotti.	<ul style="list-style-type: none"> Quando è impostato un ingresso diverso da USB, l'unità viene riconosciuta dal computer. Impostare nuovamente l'ingresso su USB, quindi selezionare l'unità nelle impostazioni audio del computer.
Se nelle impostazioni audio del computer sono impostate le frequenze a 384 kHz o 356 kHz, un browser o un programma viene arrestato e l'audio viene riprodotto ma non si avverte il suono.	<ul style="list-style-type: none"> Il browser o il software potrebbero non supportare le frequenze a 384 kHz o 356 kHz. Verificarne le specifiche.



Importante

- Per ulteriori dettagli sulle impostazioni del computer, consultare anche il manuale di istruzioni del software del driver disponibile sul sito Web Pioneer.

Pulizia dell'unità

- Utilizzare un panno per lucidare o un panno asciutto per eliminare la polvere e lo sporco.
- Se la superficie è sporca, pulire con un panno morbido immerso in un detergente neutro diluito in cinque o sei parti di acqua e ben strizzato, quindi strofinare con un panno asciutto. Non utilizzare cera o detersivi per mobili.
- Non utilizzare mai solventi, benzina, spray insetticidi o altri agenti chimici sull'unità o in prossimità di essa, poiché potrebbero corroderne la superficie.

Dati tecnici

Sezione amplificatore

Specifica di potenza in uscita quando l'alimentazione è a 230 V.

- **Potenza continua in uscita (entrambi i canali da 20 Hz a 20 kHz)**

A-70DA / A-50DA 90 W + 90 W (THD 0,5 %, 4 Ω)
A-70DA / A-50DA 65 W + 65 W (THD 0,5 %, 8 Ω)

Sezione audio

- **Terminali di ingresso (sensibilità/impedenza)**

BALANCED 200 mV/82 kΩ
SACD/CD, NETWORK, LINE 1, LINE 2 200 mV/50 kΩ
POWER AMP DIRECT 1 V/10 kΩ
PHONO (MM) 2,8 mV/50 kΩ
PHONO (MC) 0,24 mV/100 Ω (solo per il modello A-70DA)
COAXIAL 500 mVp-p/75 Ω

- **Uscita (livello/impedenza)**

LINE 2 OUT 200 mV/2,2 kΩ
------------	---------------------

- **Risposta in frequenza**

SACD/CD, NETWORK, LINE 1, LINE 2 da 5 Hz a 50 kHz ± 3 dB*
----------------------------------	--------------------------------

- **DEVIAZIONE RIAA**

PHONO (MM) da 20 Hz a 20 kHz ± 0,5 dB*
PHONO (MC) da 20 Hz a 20 kHz ± 0,5 dB* (solo per il modello A-70DA)

* Misurato con il tasto DIRECT acceso.

- **Comando di tonalità**

Bassi ± 10 dB (100 Hz)
Alti ± 10 dB (10 kHz)

- **Rapporto disturbi (IHF IN CORTO, RETE A)**

SACD/CD, NETWORK, LINE 1, LINE 2 101 dB*
PHONO (MM, ingresso da 5 mV) 89 dB*
PHONO (MC, ingresso da 0,5 mV) 74 dB* (solo per il modello A-70DA)

* Misurato con il tasto DIRECT acceso.

- **Impedenza garantita**

A, B da 4 Ω a 16 Ω
A+B da 8 Ω a 32 Ω
Biwiring da 4 Ω a 16 Ω

Varie

Requisiti di potenza AC da 220 V a 230 V, 50 Hz
Consumo energetico	
A-70DA 74 W
A-50DA 72 W
In standby 0,3 W
Dimensioni	
A-70DA 435 mm (L) x 141,5 mm (H) x 370 mm (P)
A-50DA 435 mm (L) x 138,5 mm (H) x 368 mm (P)
Peso (senza imballaggio)	
A-70DA 17,2 kg
A-50DA 11,2 kg

Accessori

Telecomando 1
Batterie a cella secca AAA/IEC R03 2
Spina con pin corti 2
Cavo di alimentazione	
Documento di garanzia	
Scheda avvertenze	
Istruzioni per l'uso (questo documento)	



Nota

- Dati tecnici e disegno soggetti a possibili modifiche senza preavviso, dovute alle migliorie apportate.
- I nomi di società e prodotti citati nel presente documento sono marchi commerciali o marchi commerciali registrati delle rispettive società.
- "Pioneer" è un marchio di fabbrica di proprietà di Pioneer Corporation, ed è utilizzato su licenza.

Gebruikersinformatie voor het verzamelen en verwijderen van oude producten en batterijen

(Symbool voor
toestellen)



De symbolen op producten, verpakkingen en bijbehorende documenten geven aan dat de gebruikte elektronische producten en batterijen niet met het gewone huishoudelijk afval kunnen worden samengevoegd.

Er bestaat een speciaal wettelijk voorgeschreven verzamelstelsel voor de juiste behandeling, het opnieuw bruikbaar maken en de recyclage van gebruikte producten en batterijen.

Door een correcte verzamelhandeling zorgt u ervoor dat het verwijderde product en/of batterij op de juiste wijze wordt behandeld, opnieuw bruikbaar wordt gemaakt, wordt gerecycleerd en het niet schadelijk is voor de gezondheid en het milieu.

(Symbolen
voor batterijen)



Voor verdere informatie betreffende de juiste behandeling, het opnieuw bruikbaar maken en de recyclage van gebruikte producten en batterijen kunt u contact opnemen met de plaatselijke overheid of een verkooppunt.

Deze symbolen zijn enkel geldig in de landen van de Europese unie.



Indien u zich in een ander dan bovengenoemde landen bevindt kunt u contact opnemen met de plaatselijke overheid voor meer informatie over de juiste verwijdering van het product.

K058a_A1_NI

LET OP

OM HET GEVAAR VOOR EEN ELEKTRISCHE SHOCK TE VOORKOMEN, DEKSEL (OF RUG) NIET VERWIJDEREN. AAN DE BINNENZIJDE BEVINDEN ZICH GEEN ELEMENTEN DIE DOOR DE GEBRUIKER KUNNEN BEDIEND WORDEN. ENKEL DOOR GEKwalificeerd personeel te bedienen.

D3-4-2-1-1_B2_NI

WAARSCHUWING

Dit apparaat is niet waterdicht. Om brand of een elektrische schok te voorkomen, mag u geen voorwerp dat vloeistof bevat in de buurt van het apparaat zetten (bijvoorbeeld een bloemenvaas) of het apparaat op andere wijze blootstellen aan waterdruppels, opspattend water, regen of vocht.

D3-4-2-1-3_A1_NI

WAARSCHUWING

Om brand te voorkomen, mag u geen open vuur (zoals een brandende kaars) op de apparatuur zetten.

D3-4-2-1-7a_A1_NI

BELANGRIJKE INFORMATIE BETREFFENDE DE VENTILATIE

Let er bij het installeren van het apparaat op dat er voldoende vrije ruimte rondom het apparaat is om een goede doorstroming van lucht te waarborgen (tenminste 30 cm boven, 10 cm achter en 10 cm aan de zijkanten van het apparaat).

WAARSCHUWING

De gleuven en openingen in de behuizing van het apparaat zijn aangebracht voor de ventilatie, zodat een betrouwbare werking van het apparaat wordt verkregen en oververhitting wordt voorkomen. Om brand te voorkomen, moet u ervoor zorgen dat deze openingen nooit geblokkeerd worden of dat ze afgedekt worden door voorwerpen (kranten, tafelkleed, gordijn e.d.) of door gebruik van het apparaat op een dik tapijt of een bed.

D3-4-2-1-7b*_A1_NI

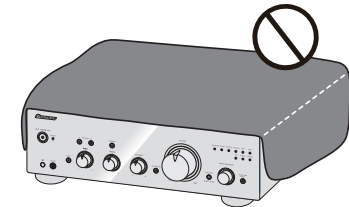

Gebruiksomgeving

Temperatuur en vochtigheidsgraad op de plaats van gebruik:

+5 °C tot +35 °C, minder dan 85 % RH

(ventilatieopeningen niet afgedekt)

Zet het apparaat niet op een slecht geventileerde plaats en stel het apparaat ook niet bloot aan hoge vochtigheid of direct zonlicht (of sterke kunstmatige verlichting).

D3-4-2-1-7c*_A1_NI

LET OP

De **⏻/I STANDBY/ON** schakelaar van dit apparaat koppelt het apparaat niet volledig los van het lichtnet. Aangezien er na het uitschakelen van het apparaat nog een kleine hoeveelheid stroom blijft lopen, moet u de stekker uit het stopcontact halen om het apparaat volledig van het lichtnet los te koppelen. Plaats het apparaat zodanig dat de stekker in een noodgeval gemakkelijk uit het stopcontact kan worden gehaald. Om brand te voorkomen, moet u de stekker uit het stopcontact halen wanneer u het apparaat langere tijd niet denkt te gebruiken (bijv. wanneer u op vakantie gaat).

D3-4-2-2a*_A1_NI

Dit apparaat is bestemd voor normaal huishoudelijk gebruik. Indien het apparaat voor andere doeleinden of op andere plaatsen wordt gebruikt (bijvoorbeeld langdurig gebruik in een restaurant voor zakelijke doeleinden, of gebruik in een auto of boot) en als gevolg hiervan defect zou raken, zullen de reparaties in rekening gebracht worden, ook als het apparaat nog in de garantieperiode is.

K041_A1_NI

WAARSCHUWING NETSNOER

Pak het netsnoer beet bij de stekker. Trek de stekker er niet uit door aan het snoer te trekken en trek nooit aan het netsnoer met natte handen aangezien dit kortsluiting of een elektrische schok tot gevolg kan hebben. Plaats geen toestel, meubelstuk o.i.d. op het netsnoer, en klem het niet vast. Maak er nooit een knoop in en verbind het evenmin met andere snoeren. De netsnoeren dienen zo te worden geleid dat er niet per ongeluk iemand op gaat staan. Een beschadigd netsnoer kan brand of een elektrische schok veroorzaken. Controleer het netsnoer af en toe. Wanneer u de indruk krijgt dat het beschadigd is, dient u bij uw dichtstbijzijnde erkende PIONEER onderhoudscentrum of uw dealer een nieuw snoer te kopen.

S002*_A1_NI

Hartelijk dank voor de aanschaf van dit Pioneer produkt.

Lees de gebruiksaanwijzing aandachtig door zodat u het apparaat op de juiste wijze kunt bedienen. Bewaar de gebruiksaanwijzing voor het geval u deze in de toekomst nogmaals nodig heeft.

Inhoud

01 Voordat u begint

De inhoud van de verpakking controleren	4
De batterijen laden in de afstandsbediening	4
Gebruik van de afstandsbediening	4
De versterker installeren	4

02 Aansluitingen

De kabels aansluiten	5
Over "dubbele bedrading"	5
Luidsprekerkabels aansluiten	6
Audiokabels aansluiten	6
Aansluiting maken op de gebalanceerde ingangsaansluitingen (alleen A-70DA)	6
Digitale audio-ingangen	7
Met een USB-kabel voor het aansluiten op een computer	7
Met gecentraliseerde bediening met andere Pioneer-componenten	7
De stekker in het stopcontact steken	7

03 Functies en displays

Voorpaneel	8
Achterpaneel	9
Afstandsbediening	10

04 Bediening

Afspelen	11
Stel de voeding in op stand-by	11
Wanneer u het apparaat gebruikt als stroomversterker	11
Muziek afspelen vanaf een digitale audiocomponent	11
.	11
Een audiopname maken	12
Instellen voor automatische stand-bystatus (Auto uitschakelen)	12
Alle instellingen opnieuw instellen naar de standaard fabrieksinstellingen	12

05 Gebruik van de USB DAC-functie

Het stuurprogramma installeren	13
Muziek afspelen vanaf een computer	13

06 Bijkomende informatie

Problemen oplossen	14
Over de USB DAC-functie	15
Reiniging van het toestel	15
Specificaties	16

Hoofdstuk 1:

Voordat u begint

De inhoud van de verpakking controleren

Verzeker u ervan dat de volgende accessoires zijn meegeleverd in de doos als u deze opent.

- Afstandsbediening
- AAA/IEC R03 droge celbatterijen x2
- Korte pinstekker x2 (Op het ogenblik van de aankoop zijn deze stekkers standaard aangesloten op de **PHONO IN**-aansluitingen op het achterpaneel.)
- Netsnoer (Lengte: 1,8 m)
- Garantiebewijs
- Waarschuwingblad (voor nieuwe gebruikers)
- Handleiding (dit document)

WAARSCHUWING

- Berg kleine onderdelen op buiten het bereik van kinderen en peuters. Raadpleeg onmiddellijk een arts indien kleine onderdelen per ongeluk worden ingeslikt.

Opmerking

- Illustraties in de handleiding kunnen zijn gewijzigd of vereenvoudigd voor een gemakkelijke uitleg en kan daarom verschillen van het eigenlijke uiterlijk van het product.
- De illustraties die hier zijn gebruikt, zijn hoofdzakelijk van de A-70DA.

De batterijen laden in de afstandsbediening

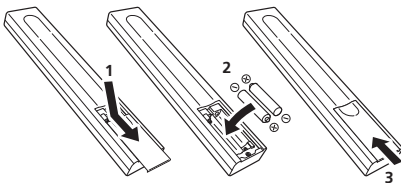
**1 Open het deksel achteraan.****2 Plaats de nieuwe batterijen en zorg dat de polariteiten overeenstemmen met de aanduidingen in het batterijvak.****3 Sluit het deksel achteraan.**

De batterijen bij het apparaat zijn geleverd zodat u het gebruik van het product kunt controleren. Ze zullen mogelijk niet lang werken. Wij raden u aan alkalinebatterijen te gebruiken die een langere levensduur hebben.

WAARSCHUWING

- Gebruik of bewaar batterijen niet in direct zonlicht of op een hete plaats, zoals in de auto of bij een kachel. Hierdoor kunnen batterijen gaan lekken, oververhit raken, exploderen of in brand vliegen. Bovendien reduceert dit de levensduur of prestatie van de batterijen.

Let op

Onjuist gebruik van de batterijen kan gevaar opleveren, zoals lekkage of ontploffen. Neem de volgende voorzorgsmaatregelen in acht:

- Wanneer u de batterijen plaatst, moet u ervoor zorgen dat u de veren op de \ominus -aansluitingen van de batterijen niet beschadigt. Hierdoor kunnen de batterijen lekken of oververhitten.
- Gebruik alleen de batterijen die zijn opgegeven. Gebruik ook geen nieuwe batterij samen met een oude.
- Let op, wanneer u de batterijen in de afstandsbediening plaatst, dat ze in de juiste richting worden geplaatst, zoals aangegeven door de polariteitsmarkeringen (\oplus en \ominus).
- Verwarm geen batterijen, demonteer ze niet of gooi ze niet in vuur of water.
- Batterijen kunnen verschillende spanningen hebben, zelfs als ze dezelfde grootte en vorm hebben. Gebruik nooit verschillende batterijen tegelijk.

- Om lekken van batterijvloeistof te voorkomen, moet u de batterijen verwijderen als u de afstandsbediening gedurende langere tijd niet zult gebruiken (1 maand of meer). Als er toch vloeistof zou lekken, veegt u het batterijvak voorzichtig schoon en plaatst u nieuwe batterijen. Als een batterij zou lekken en de vloeistof in contact komt met uw huid, moet u deze spoelen met een grote hoeveelheid water.
- Bij het weggooiën van gebruikte batterijen moet u de milieuwetten en andere openbare reglementeringen naleven die in uw land of streek van toepassing zijn.

Gebruik van de afstandsbediening

De afstandsbediening heeft een bereik van ongeveer 7 m bij een hoek van ongeveer 30° vanaf de afstandsbedieningssensor.

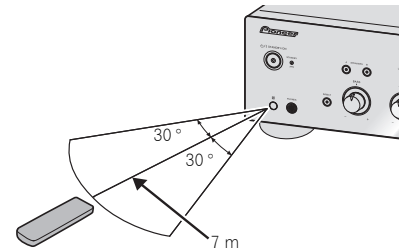

Houd tijdens het gebruik van de afstandsbediening rekening met het volgende:

- Zorg ervoor dat zich geen obstakels tussen de afstandsbediening en de sensor op de versterker bevinden.
- De afstandsbediening werkt mogelijk niet goed als sterk zonlicht of TL-licht op de afstandsbedieningssensor valt.
- De afstandsbedieningen van verschillende apparaten kunnen elkaar storen. Het gebruik van afstandsbedieningen voor andere apparatuur vlakbij dit apparaat moet worden vermeden.
- Vervang de batterijen wanneer het bereik van de afstandsbediening begint af te nemen.

De versterker installeren

Installeer dit toestel op een vlak en stabiel oppervlak.

- Installeer het niet op de volgende plaatsen:
 - op een kleuren-TV (kan beeldvervalsing veroorzaken)
 - dicht bij een cassettedeck (of een ander apparaat dat een magnetisch veld opwekt). Dit kan storingen in het geluid veroorzaken.
 - in direct zonlicht
 - een vochtige of natte omgeving
 - een zeer warme of koude omgeving
 - op plaatsen die onderhevig zijn aan trilling of andere bewegingen
 - op zeer stoffige plaatsen
 - op plaatsen waar hete dampen of olie aanwezig zijn (bv. in de keuken)
- Plaats het apparaat niet op een sofa of een ander object of materiaal met absorberende eigenschappen waardoor de geluidskwaliteit negatief kan worden beïnvloed.

Hoofdstuk 2: Aansluitingen

De kabels aansluiten

Let op

- Voordat u aansluitingen maakt of wijzigt, moet u dit toestel uitschakelen en de stekker van het netsnoer uit het stopcontact trekken.
- Sluit de voedingskabel aan nadat alle aansluitingen tussen apparaten zijn voltooid.

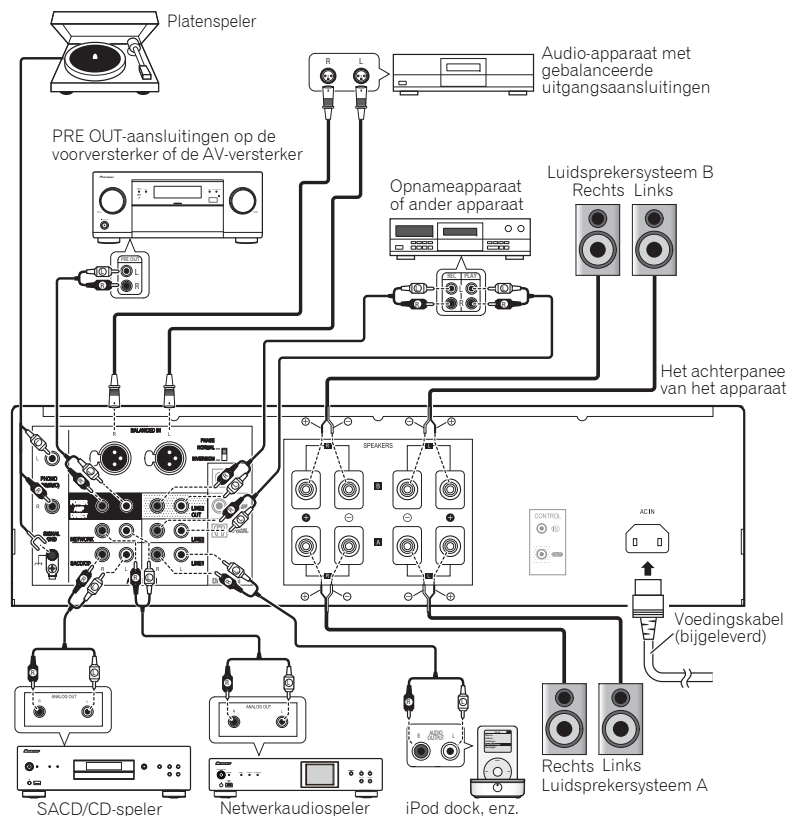

Let op

- De **SIGNAL GND**-aansluiting is voorzien om het lawaai te verminderen wanneer u het apparaat aansluit op componenten, zoals een analoge platenspeler.
- De **PHONO IN**-aansluitingen zijn standaard uitgerust met korte pinstekkers. Deze mogen niet worden verwijderd behalve wanneer u een platendraaier aansluit. Zorg dat u de korte pinstekkers op een veilige plaats bewaart.
- Stop de korte pinstekkers in andere aansluitingen dan de **PHONO IN**-aansluitingen. Wanneer u ze aansluit op andere aansluitingen, kan dit een defect veroorzaken.
- Sluit de **PHONO IN**-aansluitingen op een andere component aan dan op een platenspeler. Voer ook geen aansluitingen uit op een platenspeler die is uitgerust met een ingebouwde equalizer. Er kan een extreem hoog geluid worden weergegeven waardoor uw luidsprekers of andere apparaten kunnen schade oplopen.
- De **PHONO IN**-aansluitingen van de A-50DA zijn ontworpen om alleen te worden gebruikt met platenspelers die zijn uitgerust met cartridges van het MM-type (moving-magnet). De platenspelers die zijn uitgerust met MC-cartridges (moving-coil), kunnen niet worden gebruikt.
- Zorg ervoor dat de kabels niet over het apparaat heen liggen (zoals aangegeven in de afbeelding). Anders produceert het magnetische veld van de transformatoren in het apparaat een brom in de luidsprekers.

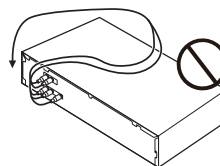

- De aansluitingen van **POWER AMP DIRECT** het apparaat mogen nooit worden aangesloten op de aansluitingen van een andere component, behalve de PRE-AMP OUT.
- Als uw platenspeler is voorzien van een aardingsdraad, dient u dit vast te maken aan de ground-aansluiting van deze versterker.

Opmerking

- Wanneer u een cassettedeck aansluit, kan er ruis hoorbaar zijn, afhankelijk van de installatielocatie. Deze ruis wordt veroorzaakt door lekkage van de transformator van de versterker. Wijzig in dat geval de installatielocatie of plaats de deck verder van de versterker.
- iPod is een geregistreerd handelsmerk van Apple Inc. in de V.S. en andere landen.

Over "dubbele bedrading"

Dit apparaat kan worden gebruikt met luidsprekers die dubbele bedrading ondersteunen. Zorg dat u de hoog- en laagfrequentie-aansluitingen correct aansluit.

- Zorg er tijdens het aansluiten voor dat zowel de **SPEAKERS A**- als de **SPEAKERS B**-knop zijn ingesteld op AAN (pagina 8).

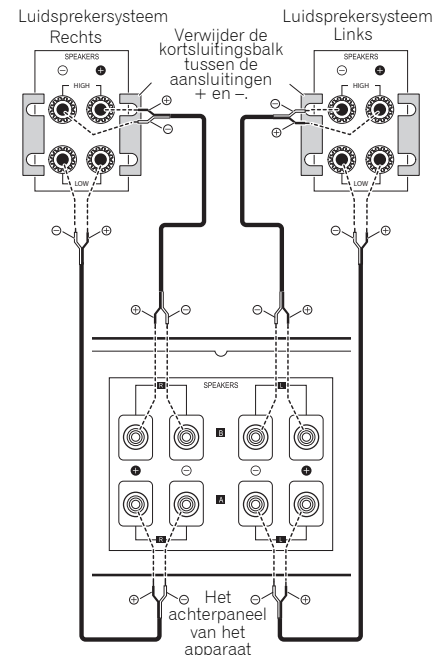

Let op

- Wanneer u dubbele bedrading gebruikt voor het aansluiten van de luidsprekers, kunt u negatieve invloeden op de versterker voorkomen door de kortsluitingsbalken HOOG en LAAG die bij de luidsprekers zijn geleverd, te verwijderen. Raadpleeg de instructies die bij de luidsprekers zijn geleverd voor gedetailleerde informatie.

- Wanneer u luidsprekers gebruikt met afneembare netwerkcircuits, wordt er bij het verwijderen van het netwerk, geen effect geproduceerd en kan de luidspreker schade oplopen.
- Een andere methode is het aansluiten van de **SPEAKERS A**-aansluitingen op HOOG en van de **SPEAKERS B**-aansluitingen op LAAG (omgekeerd dan in afbeelding).

- Zorg dat alle ontblote luidsprekerdraden samen zijn gedraaid en volledig in de luidsprekeraansluiting zijn gestopt. Als een ontblote luidsprekerdraad het achterpaneel raakt, kan de stroom worden uitgeschakeld als veiligheidsmaatregel.

Audiokabels aansluiten

Sluit de witte stekker aan op de linkeraansluiting (L) en de rode op de rechteraansluiting (R). Zorg dat u de stekkers volledig in de aansluitingen stopt.

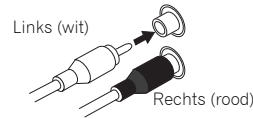

Luidsprekerkabels aansluiten

- 1 Draai de kabelkernen.
- 2 Maak de moer los op de **SPEAKERS**-aansluiting en stop de luidsprekerkabel in de opening in de aansluitingsas.
- 3 Maak de moer van de aansluiting opnieuw vast.

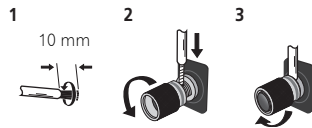

⚠ Let op

- Wanneer u slechts één set luidsprekeraansluitingen gebruikt (**SPEAKERS A** of **SPEAKERS B**) of wanneer u aansluitingen met twee draden gebruikt, moet de gebruikte luidsprekers een nominale impedantie hebben tussen 4 Ω en 16 Ω. Wanneer u beide sets aansluitingen gebruikt, moeten de aangesloten luidsprekers een nominale impedantie hebben van 8 Ω tot 32 Ω. Raadpleeg de instructies die bij uw luidsprekers zijn geleverd voor meer informatie over de impedantiewaarde.
- De positieve en negatieve (+/-) aansluitingen op de versterker moeten overeenkomen met die van de luidsprekers.
- Op deze luidsprekeraansluitingen staat een **GEVAARLIJKE spanning**. Om een elektrische schok te voorkomen bij het aansluiten en losmaken van de luidsprekerkabels, moet u de stekker uit het stopcontact halen voordat u niet geïsoleerde onderdelen aanraakt.

Aansluiting maken op de gebalanceerde ingangsaansluitingen (alleen A-70DA)

Verbind de **BALANCED IN**-aansluitingen van het toestel met een SACD-speler, USB DAC, netwerkspeler of ander apparaat met gebalanceerde uitgangsaansluitingen.

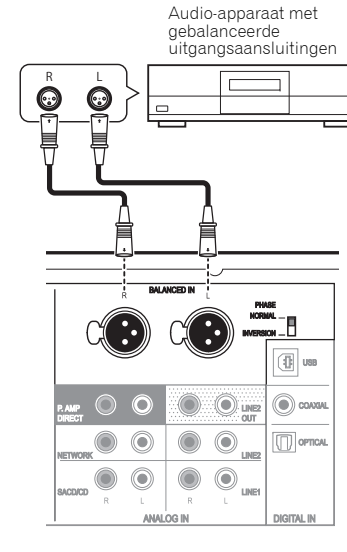

Achterpaneel A-70DA

⚠ Let op

- De functies **BASS**, **TREBLE**, **BALANCE** en **LOUDNESS** werken niet voor een apparaat dat is aangesloten op de **BALANCED IN**-aansluitingen.

Afhankelijk van het aan te sluiten apparaat kan de fase verschillen. Gebruik de faseselectieschakelaar op het achterpaneel van het toestel om de fase af te stemmen.

- **Begininstelling (nr. 2 HOT)**

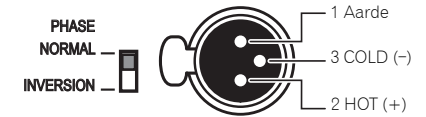

- **Instelling bij gewijzigde polariteit (nr. 3 HOT)**

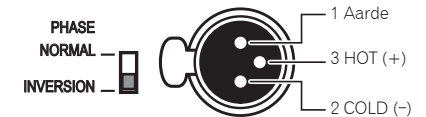

📖 Opmerking

- Raadpleeg de instructiehandleiding van het apparaat dat u wilt aansluiten voor details over de fase van de gebalanceerde uitgangsaansluitingen ervan.
- Als u het toestel op een Pioneer-speler aansluit, stelt u de fase in op de begininstelling (nr. 2 HOT).

Digitale audio-ingangen

Als u de aansluiting **DIGITAL IN** van het toestel en de digitale audio-uitgang van een digitaal audioapparaat met een los verkrijgbare digitale audiokabel verbindt, kunt u de audio van het digitale audioapparaat op het toestel afspelen.

Raadpleeg pagina 11 voor details over de uitvoer van audio-invoer naar de **DIGITAL IN**-aansluiting.

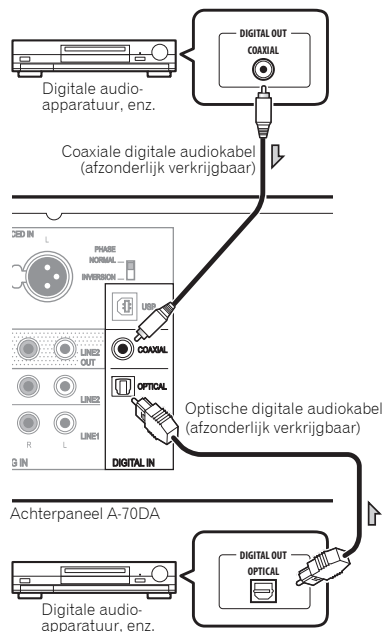

Opmerking

- Digitale signaalformaten die in dit apparaat kunnen worden ingevoerd, bevatten lineaire PCM-signalen met een bemonsteringsfrequentie en kwantitatieve bits tot 192 kHz/32 bits. (De bewerking kan mislukken, afhankelijk van het aangesloten apparaat en de omgeving).

Met een USB-kabel voor het aansluiten op een computer

Als een USB-kabel (afzonderlijk verkrijgbaar) wordt gebruikt om de **DIGITAL IN USB**-aansluiting van dit apparaat aan te sluiten op de USB-poort van een computer, kunnen de muziekbestanden die zich op de computer bevinden, via dit apparaat worden afgespeeld. Meer informatie over het uitvoeren van de audiosignalen die zijn ingevoerd naar de **DIGITAL IN USB**-terminal, vindt u op pagina 13.

Belangrijk

- Op de computer moet een speciaal stuurprogramma geïnstalleerd zijn (pagina 13).

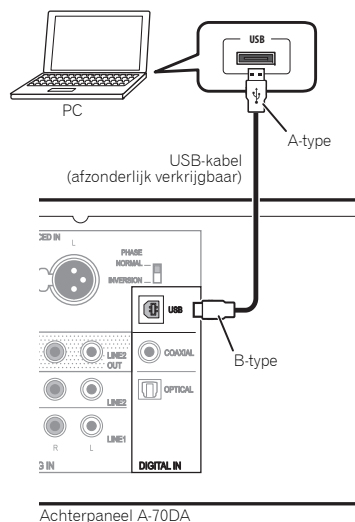

Opmerking

- Dit apparaat kan niet worden gebruikt om audiobestanden af te spelen vanaf een computer, tenzij Media Player is geïnstalleerd op de aangesloten computer.

Met gecentraliseerde bediening met andere Pioneer-componenten

Meerdere Pioneer-componenten die zijn uitgerust met **CONTROL IN/OUT**-aansluitingen kunnen worden aangesloten op het apparaat. Hierdoor is gecentraliseerd beheer van de componenten mogelijk via de afstandsbedieningssensor op het apparaat. Hierdoor is het ook mogelijk componenten die niet zijn uitgerust met een afstandsbedieningssensor of die zijn geïnstalleerd op plaatsen waar de afstandsbedieningssensor geen bereik heeft, op afstand te bedienen.

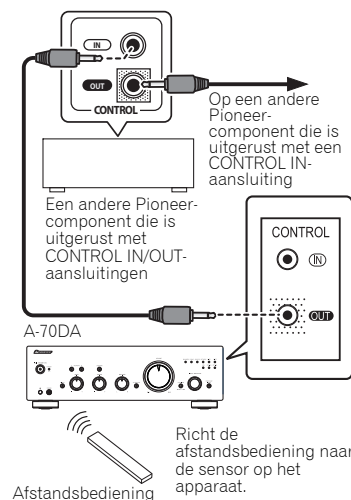

Opmerking

- Gebruik een in de handel verkrijgbare mono ministekkerkabel (zonder weerstand) voor aansluitingen.
- Wanneer u de **CONTROL IN/OUT**-aansluitingen aansluit, moeten ook in de handel verkrijgbare kabels worden gebruikt voor het maken van analoge aansluitingen. Wanneer u alleen de **CONTROL IN/OUT**-aansluitingen aansluit, is er geen goed systeembeheer mogelijk.
- Wanneer een besturingskabel is aangesloten op de **CONTROL IN**-aansluiting van het apparaat, kan het niet worden bediend door de afstandsbediening naar het apparaat te richten (de afstandsbedieningssensor wordt automatisch uitgeschakeld).

De stekker in het stopcontact steken

Belangrijk

- Wanneer u op reis bent of het apparaat voor een andere reden niet gebruikt gedurende langere tijd, moet u de voedingskabel altijd loskoppelen van het stopcontact. De verschillende interne instellingen gaan niet verloren, zelfs wanneer de voedingskabel langere tijd niet is losgekoppeld van dit stopcontact.
- Als het nodig is de voedingskabel los te koppelen, moet u eerst drukken op de knop **⏻ / I / STANDBY / ON** op het voorpaneel van het apparaat, zodat het apparaat wordt **UITGESCHAKELD** voordat u de kabel loskoppelt.

Let op

- Het gebruik van een andere voedingskabel dan de bijgeleverde, zal de garantie ongeldig maken omdat Pioneer niet aansprakelijk kan worden gehouden voor enige opgelopen schade. (De bijgeleverde voedingskabel die bij het apparaat is geleverd, heeft een nominaal vermogen van 10 A.)
- Gebruik alleen een voedingskabel die bij dit apparaat is geleverd.
- Gebruik de bijgeleverde voedingskabel alleen voor de doeleinden die hieronder zijn beschreven.

Sluit het apparaat aan op de netstroom nadat u alle aansluitingen hebt uitgevoerd.

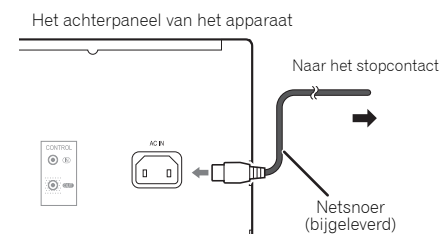

1 Sluit de bijgeleverde voedingskabel aan op de AC IN-aansluiting op het achterpaneel van het apparaat.

2 Sluit het andere uiteinde aan op een stopcontact.

Hoofdstuk 3:

Functies en displays

Voorpaneel

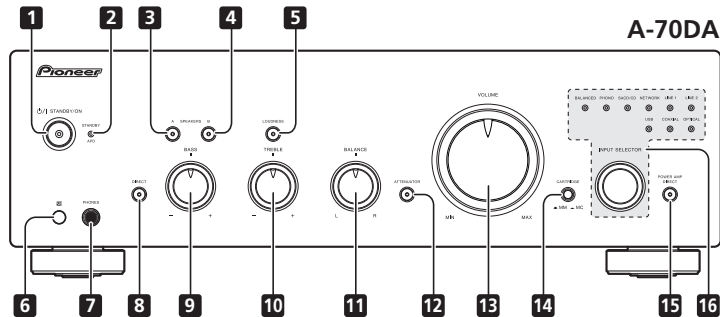
**1** **⏻/I STANDBY/ON**

Schakelt de versterker uit en in. Wanneer de voeding is ingeschakeld, licht de voedingsindicator in het midden op.

2 **STANDBY/APD-indicator**

Wanneer de voeding in stand-by is, licht de indicator rood op. Wanneer de functie Auto uitschakelen is ingeschakeld, licht de indicator groen op (pagina 12).

3 **SPEAKERS A-knop/indicator**

Gebruik deze knop om te luisteren naar het luidsprekersysteem dat is aangesloten op de **SPEAKERS A**-aansluitingen.

On : de indicator licht op. Er is geluid te horen via het luidsprekersysteem.

Off : de indicator dooft. Er is geen geluid te horen via het luidsprekersysteem.

4 **SPEAKERS B-knop/indicator**

Gebruik deze knop om te luisteren naar het luidsprekersysteem dat is aangesloten op de **SPEAKERS B**-aansluitingen.

On : de indicator licht op. Er is geluid te horen via het luidsprekersysteem.

Off : de indicator dooft. Er is geen geluid te horen via het luidsprekersysteem.

5 **LOUDNESS-knop/indicator**

Gebruiken wanneer u luistert met een laag volume.

On : de indicator licht op; Versterkt lage en hoge frequenties om extra kracht te geven aan het afspelen, zelfs bij een laag volumeniveau.

Off : de indicator dooft. Dit zou normaal op deze positie moeten blijven.

- Deze knop werkt niet wanneer de **DIRECT**-knop op AAN staat.
- Wanneer het geluidsvolume wordt verhoogd, wordt de aanpassing die wordt geproduceerd door het **LOUDNESS**-circuit verminderd.

6 **Afstandsbedieningssensor**

Ontvangt de signalen van de afstandsbediening (pagina 4).

7 **PHONES-aansluiting**

Voor het aansluiten van een hoofdtelefoon (wanneer er één is aangesloten wordt er geen geluid weergegeven via de luidsprekers). Er wordt geen geluid weergegeven wanneer de **POWER AMP DIRECT**-knop AAN is.

8 **DIRECT-knop/indicator**

On : de indicator licht op: Wanneer deze knop is ingesteld op AAN, worden de geluidssignalen direct uitgevoerd, zonder dat er via de verschillende aanpassingcircuits wordt gegaan (**BASS, TREBLE, BALANCE, LOUDNESS**). Hierdoor kunnen signalen natuurgetrouwer worden weergegeven, maar worden alle instellingen die u hebt gemaakt met de bedieningselementen **BASS, TREBLE, BALANCE** of **LOUDNESS** uitgeschakeld. Als een apparaat wordt afgespeeld dat op de **BALANCED IN**-aansluitingen is aangesloten, wordt **DIRECT** ingeschakeld en kan het niet worden uitgeschakeld.

Off : de indicator dooft. Het signaal gaat door de verschillende circuits voor frequentieaanpassingen. Wanneer de indicator UIT is, kunnen aanpassingen worden uitgevoerd met de bedieningselementen **BASS, TREBLE, BALANCE** en **LOUDNESS**.

9 **BASS-toonbeheersing**

Gebruiken voor het aanpassen van een laagfrequentietoon. De middelste positie is de platte (normale) positie. Wanneer deze naar rechts wordt gedraaid, worden de laagfrequentietonen benadrukt en wanneer deze naar links wordt gedraaid, wordt de nadruk van de laagfrequentietonen verminderd.

- Deze knop werkt niet wanneer de **DIRECT**-knop op AAN staat.

10 **TREBLE-toonbeheersing**

Gebruiken voor het aanpassen van een hoogfrequentietoon. De middelste positie is de platte (normale) positie. Wanneer deze naar rechts wordt gedraaid, worden de hoogfrequentietonen benadrukt en wanneer deze naar links wordt gedraaid, wordt de nadruk van de hoogfrequentietonen verminderd.

- Deze knop werkt niet wanneer de **DIRECT**-knop op AAN staat.

11 **BALANCE-regeling**

Dit zou normaal in de middelste positie moeten blijven. Pas de balans aan als het geluid luider is uit een van de luidsprekers. Als de rechterzijde luider is, draait u deze naar links (L) en als de linkerzijde luider is, draait u deze naar rechts (R).

- Deze knop werkt niet wanneer de **DIRECT**-knop op AAN staat.

12 **ATTENUATOR-aansluitingen (alleen A-70DA)**

Indrukken wanneer u fijne aanpassingen wilt aanbrengen aan de geluidsterkte wanneer u afspeelt op een zeer laag volumeniveau.

13 **VOLUME-regeling**

Gebruiken voor het aanpassen van het volumeniveau. (Hiermee kunt u ook het volume van de hoofdtelefoon aanpassen.)

14 **CARTRIDGE-keuzeschakelaar (alleen A-70DA)**

Selecteer het type cartridge dat wordt gebruikt met uw platenspeler.

15 **POWER AMP DIRECT-knop/indicator**

Druk op deze knop wanneer het apparaat moet worden gebruikt als een stroomversterker (pagina 11).

16 **INPUT SELECTOR-knop/indicators**

Draai de knop naar rechts of links zodat de indicator oplicht voor de gewenste invoerbron. Wanneer u de knop naar rechts draait, licht de indicator naar rechts op. Wanneer u de knop naar links draait, licht de indicator naar links op. Wanneer u op de **MUTE**-knop van de afstandsbediening drukt om het geluid te dempen, knippert de indicator voor de invoerbron die is geselecteerd met de **INPUT SELECTOR**-knop.

Achterpaneel

Raadpleeg pagina's 5-7 voor details over verbindingen.

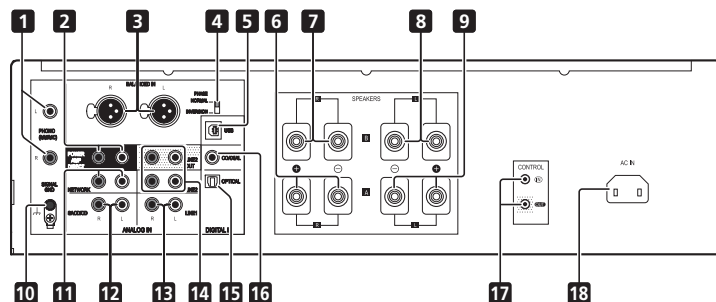

- 1 PHONO IN (MM/MC)-aansluitingen (A-70DA)**
PHONO IN (MM)-aansluitingen (A-50DA)

- 2 POWER AMP DIRECT IN-aansluitingen**
Wanneer u het apparaat gebruikt als stroomversterker, sluit u hier de voorversterker aan (pagina 11).

- 3 BALANCED IN-aansluitingen (alleen A-70DA)**

- 4 Faseselectieschakelaar (alleen A-70DA)**
Overschakelen van de fase van de **BALANCED IN-**aansluitingen.

- 5 DIGITAL IN USB-aansluiting**

- 6 SPEAKERS A-aansluitingen (rechterkanaal)**

- 7 SPEAKERS B-aansluitingen (rechterkanaal)**

- 8 SPEAKERS B-aansluitingen (linkerkanaal)**

- 9 SPEAKERS A-aansluitingen (linkerkanaal)**

- 10 GND-aansluiting (aarding platendraaier)**
Deze aardingsaansluiting is ontworpen om ruis te onderdrukken wanneer een platendraaier is aangesloten. Dit is geen veiligheidsaarding.

- 11 NETWORK IN-aansluitingen**

- 12 SACD/CD IN-aansluitingen**

- 13 LINE 1-aansluitingen**

- 14 LINE 2 IN/OUT-aansluitingen**

- 15 DIGITAL IN OPTICAL-aansluiting**

- 16 DIGITAL IN COAXIAL-aansluiting**

- 17 CONTROL IN/OUT-aansluiting**

- 18 AC IN-aansluiting**
Sluit de voedingskabel hier aan en op een stopcontact.

Afstandsbediening

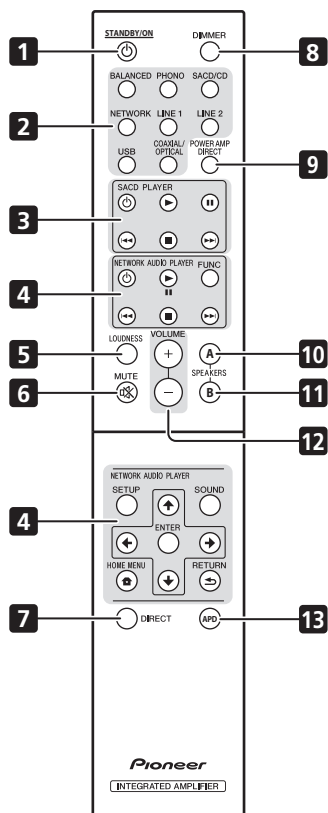
**1** **STANDBY/ON**

Voor het kiezen tussen stand-by en het inschakelen van de versterker.

2 **Ingangselectietoetsen**

Indrukken om een input te selecteren. Voor het selecteren van het component dat is aangesloten op de overeenkomstige aansluiting op het achterpaneel.

- De knop **BALANCED** kan niet worden gebruikt met de A-50DA.

3 **SACD PLAYER-bedieningsknoppen**

Gebruiken om de Pioneer SACD-speler te bedienen.

4 **NETWERKAUDIOSPELER-bedieningsknoppen**

Gebruiken om de Pioneer netwerkaudiospeler te bedienen.

5 **LOUDNESS**

Gebruiken om het volumecircuit AAN/UIT te zetten (pagina 8).

6 **MUTE**

Mute/unmute van het geluid.

7 **DIRECT**

Druk hierop om Direct luisteren te activeren (pagina 8).

8 **DIMMER**

Met deze knop kunt u het oplichten van de indicators op het voorpaneel van het apparaat instellen op drie niveaus (heeft geen invloed op de **STANDBY**-indicator).

9 **POWER AMP DIRECT**

Druk op deze knop wanneer het apparaat moet worden gebruikt als een stroomversterker (pagina 11).

10 **SPEAKERS A**

Gebruik deze knop om te luisteren naar het luidsprekersysteem dat is aangesloten op de **SPEAKERS A**-aansluitingen.

11 **SPEAKERS B**

Gebruik deze knop om te luisteren naar het luidsprekersysteem dat is aangesloten op de **SPEAKERS B**-aansluitingen.

12 **VOLUME +/-**

Gebruik deze knop om het volume te regelen.

13 **APD**

Gebruiken om de functie Auto uitschakelen in te stellen op AAN/UIT (pagina 12).

Hoofdstuk 4: Bediening

Afspelen

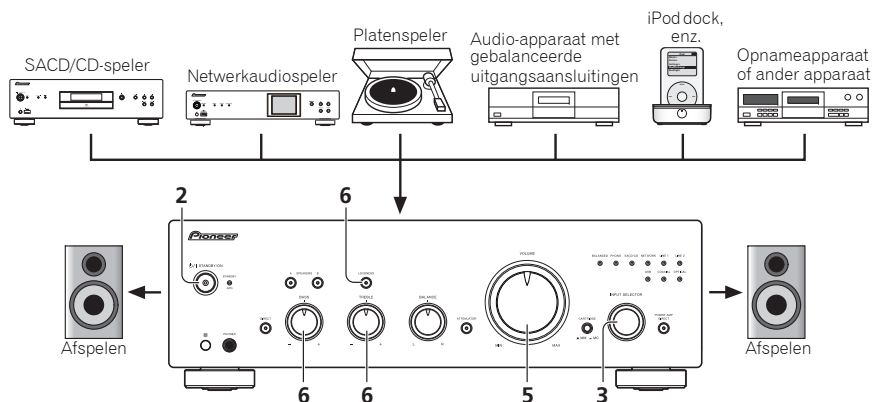

1 Schakel de stroom van de weergaveapparatuur uit.

2 Schakel de voeding van het toestel IN.

- Als het apparaat in stand-bymodus is, drukt u op de knop **STANDBY/ON** van de afstandsbediening.



3 Selecteer de bron die u wenst weer te geven.

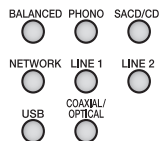

Selecteer de weergavecomponent.

- Wanneer u de bedieningselementen van het voorpaneel gebruikt, draait u aan de **INPUT SELECTOR**-knop.

- Als in het geval van de A-70DA, **PHONO** is geselecteerd, gebruikt u de **CARTRIDGE**-keuzeschakelaar om het type cartridge aan te geven dat met uw platenspeler wordt gebruikt, MM (■) of MC (◄).

4 Start de weergave van het apparaat dat u heeft geselecteerd in stap 1.

5 Pas het weergavevolume aan met de **VOLUME**-bediening.

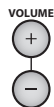

6 Regel de toon volgens uw voorkeur met de **BASS**- en **TREBLE**-bedieningselementen en met de **LOUDNESS**-knop.

Als de **DIRECT**-knop is ingesteld op AAN, worden deze bedieningselementen uitgeschakeld.

Let op

- De functies **BASS**, **TREBLE**, **BALANCE** en **LOUDNESS** werken niet voor een apparaat dat is aangesloten op de **BALANCED IN**-aansluitingen.

Stel de voeding in op stand-by

1 Druk op de **STANDBY/ON**-knop van de afstandsbediening.



Wanneer u de voeding de volgende keer wilt inschakelen, drukt u op de **STANDBY/ON**-knop van de afstandsbediening.

- Als u op het voorpaneel op de knop **STANDBY/ON** drukt, wordt de voeding uitgeschakeld. Als de voeding is uitgeschakeld en u in dit geval op de **STANDBY/ON**-knop op de afstandsbediening drukt, wordt de voeding niet ingeschakeld. Druk op de **STANDBY/ON**-knop op het voorpaneel om de voeding opnieuw in te schakelen.

Wanneer u het apparaat gebruikt als stroomversterker

Wanneer een voorversterker is aangesloten op de **POWER AMP DIRECT IN**-aansluitingen van het apparaat, kan dit worden gebruikt als een stroomversterker.

1 Druk op de knop **POWER AMP DIRECT** op de afstandsbediening of het voorpaneel van het toestel.

De **POWER AMP DIRECT**-indicator licht op.

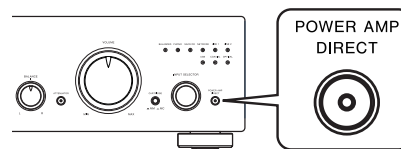

Let op

- Wanneer de **POWER AMP DIRECT**-indicator is opgelicht, veranderen de bewerkingen als volgt:

- De bedieningselementen **VOLUME**, **BASS**, **TREBLE** en **BALANCE** op het voorpaneel van het apparaat, zijn uitgeschakeld. Deze aanpassingen worden bestuurd door de component die is aangesloten op de **POWER AMP DIRECT IN**-aansluitingen van het apparaat.
- De knoppen **LOUDNESS** en **ATTENUATOR** (alleen A-70DA) zijn uitgeschakeld.
- Wanneer de **POWER AMP DIRECT**-indicator is opgelicht, wordt het volume van het apparaat automatisch vast ingesteld op het maximale vermogen. Wanneer u dit apparaat gebruikt als stroomversterker, moet u het uitvoerniveau van de component die is aangesloten op de **POWER AMP DIRECT IN**-aansluitingen controleren en dit instellen tot een laag en geschikt niveau voordat u de **POWER AMP DIRECT**-indicator inschakelt. Als het volume van de component die is aangesloten op de **POWER AMP DIRECT IN**-aansluitingen aanvankelijk is ingesteld op een hoog uitvoerniveau, kan plots een luid geluid worden uitgevoerd wanneer de **POWER AMP DIRECT**-indicator oplicht.
- Het geluid wordt niet geproduceerd vanaf de **PHONES**-stekker en **LINE 2 OUT**-aansluitingen.
- Raadpleeg de bedieningsinstructies voor meer informatie over de component die is aangesloten op de **POWER AMP DIRECT IN**-aansluitingen van het apparaat.

Muziek afspelen vanaf een digitale audiocomponent

Voer de digitale audio-ingang uit naar de aansluiting **DIGITAL IN COAXIAL** of **OPTICAL**.

1 Maak een digitale ingangsaansluiting.

- Zie *Digitale audio-ingangen* op pagina 7.

2 Schakel over naar de ingang **COAXIAL** of **OPTICAL**.

Elke keer als u op de afstandsbediening op de knop **COAXIAL/OPTICAL** drukt, wordt de ingang omgeschakeld.

- Wanneer u de bedieningselementen van het voorpaneel gebruikt, draait u aan de **INPUT SELECTOR**-knop.
- Er wordt geluid weergegeven vanaf de **LINE 2 OUT**-aansluitingen.

Opmerking

- Digitale signaalformaten die kunnen worden ingevoerd naar dit apparaat, omvatten lineaire PCM-signalen met bemonsteringsfrequenties en kwantitatieve bits tot 192 kHz/32 bits (afhankelijk van het aangesloten apparaat en de omgeving, kan de bewerking mogelijk mislukken).

Een audioopname maken

U kunt audio opnemen dat afkomstig is van iedere willekeurige bron die is aangesloten op de versterker.

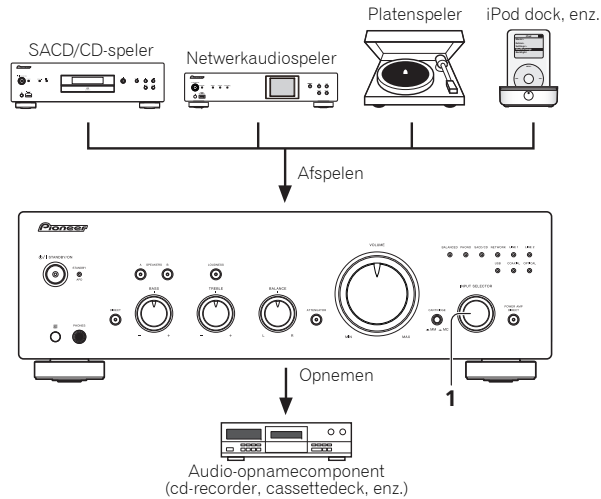

1 Selecteer de bron waar u van wenst op te nemen.

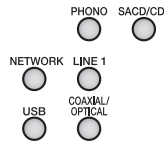

2 Start de opname en start daarna de weergave van de bronapparatuur.

⚠ Let op

- Controleer of de korte pinstekkers niet in de **LINE 2 OUT**-aansluitingen zijn gestopt, omdat hierdoor een defect kan ontstaan.
- Audio die op de volgende aansluitingen is aangesloten, kan niet worden uitgevoerd via de **LINE 2 OUT**-aansluitingen.
 - **LINE 2 IN**
 - **BALANCED IN**
 - **POWER AMP DIRECT IN**

Instellen voor automatische stand-bystatus (Auto uitschakelen)

Deze functie schakelt het apparaat automatisch naar de stand-bymodus als er gedurende 30 minuten geen signaal of schakelbewerking wordt gedetecteerd.

1 Als de voeding van het apparaat is **INGESCHAKELD**, drukt u op de **APD**-knop op de afstandsbediening.



Wanneer deze voorwaarde is ingesteld op AAN, zal de **STANDBY/APD**-indicator op het voorpaneel groen oplichten. Druk opnieuw op de knoppen om de instelling uit te schakelen.

- Deze instelling kan ook worden uitgevoerd door de knoppen **LOUDNESS** en **POWER AMP DIRECT** tegelijkertijd in te drukken en ze 3 seconden ingedrukt te houden.
- De standaard fabrieksinstelling is AAN.
- Het draaien van de bedieningselementen **TREBLE**, **BASS**, **BALANCE** of **VOLUME** wordt niet beschouwd als een bediening voor het opnieuw instellen van de 30 minuten-timer voor het automatisch uitschakelen.

📌 Opmerking

- Afhankelijk van de aangesloten apparaten wordt het toestel mogelijk niet automatisch uitgeschakeld, bijvoorbeeld als er veel ruis is.

Alle instellingen opnieuw instellen naar de standaard fabrieksinstellingen

1 Wanneer de voeding in stand-by is, houdt u de **SPEAKERS A**-knop en de **POWER AMP DIRECT**-knop op het voorpaneel tegelijkertijd ingedrukt gedurende vijf seconden.

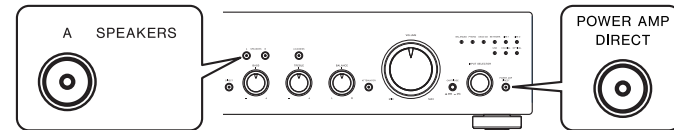

2 Schakel de voeding van het toestel **IN**.

Hoofdstuk 5:

Gebruik van de USB DAC-functie

Het stuurprogramma installeren

- Als u de **DIGITAL IN USB**-aansluiting wilt gebruiken om met het toestel muziekbestanden op de computer af te spelen, moet u op de computer een speciaal stuurprogramma installeren. Raadpleeg de Pioneer-website voor meer informatie. De instructiehandleiding bevat ook informatie over de installatieprocedure en de instellingen op de computer, dus raadpleeg hem.

Muziek afspelen vanaf een computer

Gebruik deze functie voor het afspelen van digitale audio-invoer naar de **DIGITAL IN USB**-poort op het achterpaneel van het apparaat.

1 Sluit het apparaat aan op een computer via een USB-kabel (pagina 7).

2 Druk op USB om DIGITAL IN USB te selecteren als de invoerbron.

- Wanneer u de bedieningselementen van het voorpaneel gebruikt, draait u aan de **INPUT SELECTOR**-knop.
- Er wordt geluid weergegeven vanaf de **LINE 2 OUT**-aansluitingen.

3 Start het afspelen op de computer.



Opmerking

- Als u dit toestel met een USB-kabel op een computer aansluit om muziekbestanden af te spelen, kan het toestel de volgende signalen invoeren:
 - Lineaire PCM
 - Kwantitatieve bits: 16 bits, 24 bits, 32 bits
 - Bemonsteringsfrequentie: 44,1 kHz, 48 kHz, 88,2 kHz, 96 kHz, 176,4 kHz, 192 kHz, 352,8 kHz, 384 kHz
 - DSD
 - Bemonsteringsfrequentie: 2,8 MHz, 5,6 MHz, 11,2 MHz
- Het afspelen kan niet worden bediend vanaf dit apparaat tijdens het gebruik van deze functie. Gebruik uw computer om het afspelen te beheren.
- Wanneer u de USB-kabel loskoppelt, moet u altijd eerst het afspelen op de computer stoppen.
- Er wordt mogelijk geen geluid weergegeven als uw computer USB 2.0 HS niet ondersteunt.
- Dit apparaat biedt geen ondersteuning voor het gebruik van een USB-hub. Gebruik altijd een USB-kabel om het apparaat direct aan te sluiten op de computer.

Hoofdstuk 6:

Bijkomende informatie

Problemen oplossen

Vaak worden onjuiste handelingen verward met problemen of storingen. Wanneer u denkt dat er iets mis is met dit apparaat, controleer dan eerst de onderstaande punten. Soms kan de storing veroorzaakt worden door een ander component. Controleer daarom ook de andere componenten en elektrische apparatuur die gebruikt wordt. Als u het probleem aan de hand van de gegeven maatregelen niet kunt verhelpen, dient u contact op te nemen met uw dichtstbijzijnde officiële Pioneer-servicecentrum of met uw vakhandelaar om het apparaat te laten repareren.

- Als dit toestel niet naar behoren functioneert vanwege externe effecten zoals statische elektriciteit, trek dan de stekker uit het stopcontact en steek hem weer in om het toestel weer normaal te doen werken.

Probleem	Oplossing
Het apparaat gaat niet aan.	<ul style="list-style-type: none"> Is de voedingsstekker losgekoppeld van het stopcontact? Sluit de voedingsstekker correct aan op het stopcontact (pagina 7). Is de voedingskabel losgekoppeld van de AC IN-aansluiting? Sluit de voedingskabel correct aan (pagina 7).
De voeding wordt uitgeschakeld.	<ul style="list-style-type: none"> Is de functie Automatisch uitschakelen AAN? Als u niet wilt dat het apparaat automatisch wordt uitgeschakeld, moet u de functie Automatisch uitschakelen deactiveren (pagina 12).
De voeding is uitgeschakeld en de STANDBY/APD -indicator knippert herhaaldelijk drie keer.	<ul style="list-style-type: none"> Het beveiligingscircuit is geactiveerd. Dit wordt veroorzaakt wanneer een geluid met een zeer lage frequentie wordt weergegeven aan een hoog volumeniveau. <ul style="list-style-type: none"> Schakel de voeding UIT, wacht minstens één minuut en schakel vervolgens de voeding opnieuw IN. Speel de muziek af op een lager volumeniveau. Als de STANDBY/APD-indicator vier keer knippert nadat de voeding opnieuw is ingeschakeld, betekent dit dat er een storing is van de kanalen van het toestel. Koppel de voedingskabel los en raadpleeg uw leverancier of een Pioneer servicestation in uw buurt.
De voeding werd uitgeschakeld en de STANDBY/APD -indicator knippert een keer om de twee seconden.	<ul style="list-style-type: none"> De interne temperatuur van het apparaat is gestegen en het veiligheidscircuit heeft gewerkt. <ul style="list-style-type: none"> Schakel de voeding UIT en wacht een of meer minuten. Laat de temperatuur van het apparaat afkoelen voordat u de voeding opnieuw INSCHAKELT. Installeer het apparaat op een locatie met een betere ventilatie. Controleer of het apparaat correct is geïnstalleerd. Als het apparaat opnieuw wordt ingeschakeld zonder dat het heeft kunnen afkoelen, kunnen dezelfde symptomen optreden (pagina 4).
De voeding werd uitgeschakeld en de STANDBY/APD -indicator knippert herhaaldelijk twee keer.	<ul style="list-style-type: none"> Gebruikt u luidsprekers met impedantiewaarden die niet worden ondersteund door dit apparaat? Controleer de normale impedantie van de luidspreker (pagina 6). Zijn er luidsprekerkabels losgekoppeld van de SPEAKERS-aansluiting en zijn er andere draden die het oppervlak van het achterpaneel raken? Koppel de voedingskabel los en sluit de luidsprekerkabels correct aan (pagina 6).
De voeding werd uitgeschakeld en de STANDBY/APD -indicator knippert herhaaldelijk zes keer.	<ul style="list-style-type: none"> Het beveiligingscircuit is geactiveerd. Dit wordt veroorzaakt wanneer een geluid met een zeer hoge frequentie wordt weergegeven aan een hoog volumeniveau. <ul style="list-style-type: none"> Verlaag het volume en probeer opnieuw af te spelen. Als hetzelfde symptoom verschijnt wanneer de voeding wordt UITGESCHAKELD en opnieuw INGESCHAKELD, kan het circuit van het apparaat beschadigd raken. Koppel de voedingskabel los en raadpleeg uw leverancier of een Pioneer servicestation in uw buurt.

Probleem	Oplossing
De STANDBY/APD -indicator knippert herhaaldelijk vier keer, vijf keer of zeven keer, en de voeding wordt niet ingeschakeld.	<ul style="list-style-type: none"> Het circuit van het apparaat is beschadigd. Koppel de voedingskabel los en raadpleeg uw leverancier of een erkend Pioneer servicepunt in uw buurt.
Er is geen geluid als u een functie selecteert.	<ul style="list-style-type: none"> Een verbindingkabel is losgekoppeld of onjuist aangesloten. Controleer uw verbindingen (pagina 5). De aansluitingen of pinstekkers op een kabel zijn vuil. Veeg eventueel vuil af van de aansluitingen en pinstekkers. Controleer of de ingangselectie voor het apparaat is ingesteld op de gewenste weergavecomponent. Stel de selectieknop correct in (pagina 11). Druk op MUTE op de afstandsbediening om het dempen uit te schakelen (pagina 10).
Er komt geen geluid uit een luidspreker.	<ul style="list-style-type: none"> Zijn de aansluitkabels of luidsprekerkabels aan één zijde losgekoppeld. Sluit veilig opnieuw aan (pagina 5).
De afstandsbediening doet het niet.	<ul style="list-style-type: none"> Vervang de batterij (pagina 4). Blijf binnen 7 m en 30° van de sensor op het voorpaneel (pagina 4). Verwijder het obstakel of ga op een andere plaats zitten of staan. Zorg dat er geen direct licht valt op de sensor op het voorpaneel. Is de besturingskabel voor een component verkeerd aangesloten? Controleer of de aansluitingen juist zijn (pagina 6).
Kan invoerbron niet wijzigen.	<ul style="list-style-type: none"> Controleer of de POWER AMP DIRECT-functie AAN is. Indien dat zo is, drukt u op de POWER AMP DIRECT-knop op het voorpaneel om de functie UIT te schakelen (pagina 11).
Geluid van de digitale ingang wordt niet uitgevoerd.	<ul style="list-style-type: none"> De digitale indeling van het uitgangsuparaat wordt niet ondersteund. Als het uitvoerapparaat is ingesteld op een ander audiosignaal (Dolby Digital, DTS, enz.) dan PCM, zet de instelling dan op PCM.
Geluid van de digitale ingang wordt niet uitgevoerd als een SACD wordt afgespeeld.	<ul style="list-style-type: none"> Veel SACD-spelers (inclusief Blu-ray-spelers en dvd-spelers die compatibel zijn met SACD-weergave) ondersteunen geen digitale uitvoer wanneer een SACD wordt afgespeeld. Controleer de specificaties van de SACD-speler. Of speel de audio af via een analoge aansluiting.
Er is geen geluid hoorbaar wanneer een lineair PCM-signaal met een frequentie van 96 kHz of meer wordt ingevoerd naar de DIGITAL IN COAXIAL -aansluiting.	<ul style="list-style-type: none"> Het geluid wordt mogelijk niet juist uitgevoerd, afhankelijk van de digitale coaxiale kabel die wordt gebruikt. Probeer de kabel (afzonderlijk verkrijgbaar) te vervangen door een andere.

Over de USB DAC-functie

Probleem	Oplossing
Er kunnen geen muziekbestanden worden afgespeeld van een computer die via USB is aangesloten.	<ul style="list-style-type: none"> Als u een computer en het toestel via USB wilt verbinden en muziekbestanden via USB-invoer wilt afspelen, moet u op de computer een speciaal stuurprogramma installeren dat u kunt downloaden van de Pioneer-website. Raadpleeg de Pioneer-website voor instructies over het installeren van het stuurprogramma.
Er wordt geen geluid weergegeven wanneer u probeert bestanden af te spelen op een computer.	<ul style="list-style-type: none"> Zijn de volumeinstellingen correct voor het besturingssysteem en de toepassing? Verhoog de volumeinstellingen zoals nodig. Is de audio-uitvoer van het besturingssysteem ingesteld op MUTE (DEMPEN)? Annuleer de instelling MUTE (DEMPEN). Worden meerdere toepassingen tegelijk uitgevoerd? Probeer de toepassingen die niet in gebruik zijn, te sluiten. Is de audio-uitgang goed ingesteld in het besturingssysteem of de toepassing die wordt gebruikt? Selecteer "Pioneer A-70DA A-50DA USB Audio".
Er is geen geluid bij gebruik van de USB-ingang.	<ul style="list-style-type: none"> Is een ander apparaat geselecteerd in de computerinstellingen, of is het geluid gedempt in de computerinstellingen? Controleer de instellingen van de computer. Is het toestel juist aangesloten? Wordt het toestel door de computer gedetecteerd? Als het toestel naar de USB-ingang wordt overgeschakeld nadat het op de computer is aangesloten, kan een ander toestel geselecteerd zijn in de instellingen van de computer. Selecteer in dat geval het toestel opnieuw. Controleer ook de verbinding. Worden de bestandsindeling, het besturingssysteem en de software ondersteund? Controleer de ondersteuning voor het besturingssysteem, de software en de bemonsteringsfrequentie van het bestand. Is het speciale stuurprogramma op de computer geïnstalleerd? Op de computer moet een speciaal stuurprogramma geïnstalleerd zijn. Raadpleeg de Pioneer-website voor meer informatie.
Er zijn niet-muzikale computergeluiden van de USB-ingang hoorbaar.	<ul style="list-style-type: none"> Afhankelijk van de computerinstellingen kunnen het opstartgeluid, geluiden voor foutmeldingen en andere geluiden van de computer via het toestel worden weergegeven. Controleer de instellingen van de computer.
Bij gebruik van een andere bron dan de USB-ingang kunnen de muziekbestanden op de computer niet worden weergegeven.	<ul style="list-style-type: none"> Als de ingang niet USB is, wordt het toestel door de computer herkend. Schakel de ingang over naar USB en selecteer het toestel opnieuw in de geluidsinstellingen van de computer.
Als in de geluidsinstellingen van de computer 384 kHz of 356 kHz is ingesteld, stopt een browser of programma en wordt de audio zonder geluid afgespeeld.	<ul style="list-style-type: none"> De browser of het programma ondersteunt 384 kHz of 356 kHz niet. Controleer de specificaties van de browser of het programma.



Belangrijk

- Raadpleeg voor details over de computerinstellingen ook de instructiehandleiding van het stuurprogramma dat beschikbaar is op de Pioneer-website.

Reiniging van het toestel

- Gebruik een poetsdoek of een droge doek om stof en vuil van het toestel te vegen.
- Wanneer het buitenoppervlak van het toestel vuil is, veeg het dan schoon met een zachte doek die u in een neutraal reinigingsmiddel, vijf- tot zesmaal verdund in water, heeft gedompeld en goed heeft uitgewrongen. Gebruik geen meubelwas of meubelreinigers.
- Gebruik nooit verdunner, benzine, insectensprays of andere chemische producten op of in de omgeving van dit product, want deze kunnen corrosie op het buitenoppervlak veroorzaken.

Specificaties

Versterkerdeelte

Het aangeduide uitgangsvermogen is van toepassing bij gebruik van een stroomvoorziening van 230 V.

- **Continu uitgangsvermogen (beide kanalen bij 20 Hz t/m 20 kHz)**

A-70DA/A-50DA90 W + 90 W
		(THD 0,5 %, 4 Ω)
A-70DA/A-50DA65 W + 65 W
		(THD 0,5 %, 8 Ω)

Audiogedeelte

- **Ingangsaansluitingen (gevoeligheid/impedantie)**

BALANCED	200 mV/82 kΩ
SACD/CD, NETWORK, LINE 1, LINE 2	200 mV/50 kΩ
POWER AMP DIRECT1 V/10 kΩ
PHONO (MM)	2,8 mV/50 kΩ
PHONO (MC)0.24 mV/100 Ω (alleen A-70DA)
COAXIAL	500 mVp-p/75 Ω

- **Uitvoer (niveau/impedantie)**

LINE 2 OUT	200 mV/2,2 kΩ
------------	-------	---------------

- **Frequentieresponse**

SACD/CD, NETWORK, LINE 1, LINE 25 Hz tot 50 kHz ± 3 dB*
----------------------------------	-------	--------------------------

- **RIAA-AFWIJKING**

PHONO (MM)	20 Hz t/m 20 kHz ±0,5 dB*
PHONO (MC)	20 Hz t/m 20 kHz ±0,5 dB* (alleen A-70DA)

* Gemeten terwijl de DIRECT-toets is ingeschakeld.

- **Toonbeheersing**

Bass	± 10 dB (100 Hz)
Treble	± 10 dB (10 kHz)

- **Signaal-ruisverhouding (IHF SHORTED, A-NETWORK)**

SACD/CD, NETWORK, LINE 1, LINE 2	101 dB*
PHONO (MM, 5 mV invoer)	89 dB*
PHONO (MC, 0,5 mV ingang)	74 dB* (alleen A-70DA)

* Gemeten terwijl de DIRECT-toets is ingeschakeld.

- **Gegarandeerde impedantie**

A, B	4 Ω tot 16 Ω
A+B	8 Ω tot 32 Ω
Dubbele bedrading	4 Ω tot 16 Ω

Diversen

Voeding vereiste	AC 220 V tot 230 V, 50 Hz
Stroomverbruik	
A-70DA	74 W
A-50DA	72 W
In stand-by	0,3 W
Afmetingen	
A-70DA	435 mm (B) x 141,5 mm (H) x 370 mm (D)
A-50DA	435 mm (B) x 138,5 mm (H) x 368 mm (D)
Gewicht (zonder verpakking)	
A-70DA	17,2 kg
A-50DA	11,2 kg

Accessoires

Afstandsbediening	1
AAA/IEC R03 droge celbatterijen	2
Korte pinstekker	2
Netsnoer	
Garantiebewijs	
Waarschuingsblad	
Handleiding (dit document)	



Opmerking

- De technische gegevens en het ontwerp kunnen met het oog op verbeteringen zonder voorafgaande kennisgeving worden gewijzigd.
- Bedrijfs- en productnamen die hierin worden vermeld, zijn handelsmerken of gedeponeerde handelsmerken van de respectieve bedrijven.
- "Pioneer" is een handelsmerk van Pioneer Corporation en wordt gebruikt onder licentie.

Información para los usuarios en la recogida y tratamiento de los equipos al final de su vida y de las pilas y baterías usadas.

(Símbolo para equipos)



Estos símbolos en los productos, embalaje, y/o en los documentos que los acompañan significa que los productos eléctricos y electrónicos al final de su vida, las pilas y baterías no deben mezclarse con los residuos generales de su hogar.

Para el tratamiento adecuado, recuperación y reciclado de los productos viejos y las pilas usadas, por favor deposítelos en los puntos de recogida de acuerdo con su legislación nacional.

Mediante el tratamiento correctamente de estos productos y pilas, ayudará a preservar los recursos y prevenir cualquier efecto negativo en la salud humana y el medio-ambiente que podría surgir por una inadecuada manipulación de los desperdicios.

(Símbolo para pilas y baterías)



Para más información sobre recogida y reciclado de los productos viejos, pilas y baterías, por favor contacte con su municipio, sobre localización de los puntos limpios o diríjase al punto de venta donde compró los productos.

Estos símbolos sólo son válidos en la Unión Europea.

Para países fuera de la Unión europea:

Si desea eliminar estos artículos, por favor contactar con las autoridades locales o el distribuidor y pida por el método correcto de tratamiento.



K058a_A1_Es

ADVERTENCIA

Para evitar el peligro de incendio, no ponga nada con fuego encendido (como pueda ser una vela) encima del aparato.

D3-4-2-1-7a_A1_Es

PRECAUCIÓN PARA LA VENTILACIÓN

Cuando instale este aparato, asegúrese de dejar espacio en torno al mismo para la ventilación con el fin de mejorar la disipación de calor (por lo menos 30 cm encima, 10 cm detrás, y 10 cm en cada lado).

ADVERTENCIA

Las ranuras y aberturas de la caja del aparato sirven para su ventilación para poder asegurar un funcionamiento fiable del aparato y para protegerlo contra sobrecalentamiento. Para evitar el peligro de incendio, las aberturas nunca deberán taparse ni cubrirse con nada (como por ejemplo, periódicos, manteles, cortinas) ni ponerse en funcionamiento el aparato sobre una alfombra gruesas o una cama.

D3-4-2-1-7b*_A1_Es

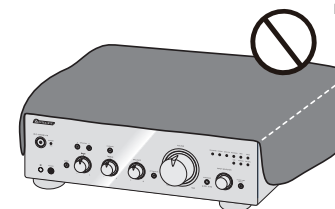

PRECAUCIÓN

PARA PREVENIR EL PELIGRO DE CHOQUE ELÉCTRICO NO REMOVER LA TAPA NI LAS PARTES DENTRO NO UTILIZADAS, LLAMAR UNA PERSONA CUALIFICADA.

D3-4-2-1-1_B2_Es

ADVERTENCIA

Este aparato no es impermeable. Para evitar el riesgo de incendio y de descargas eléctricas, no ponga ningún recipiente lleno de líquido (como pueda ser un vaso o un florero) cerca del aparato ni lo exponga a goteo, salpicaduras, lluvia o humedad

D3-4-2-1-3_A1_Es

Entorno de funcionamiento

Temperatura y humedad del entorno de funcionamiento +5 °C a +35 °C; menos del 85 % de humedad relativa (rejillas de refrigeración no obstruidas)
No instale este aparato en un lugar mal ventilado, ni en lugares expuestos a alta humedad o a la luz directa del sol (o de otra luz artificial potente).

D3-4-2-1-7c*_A1_Es

PRECAUCIÓN

El interruptor de la alimentación ϕ /I **STANDBY/ON** de este aparato no corta por completo toda la alimentación de la toma de corriente de CA. Puesto que el cable de alimentación hace las funciones de dispositivo de desconexión de la corriente para el aparato, para desconectar toda la alimentación del aparato deberá desenchufar el cable de la toma de corriente de CA. Por lo tanto, asegúrese de instalar el aparato de modo que el cable de alimentación pueda desenchufarse con facilidad de la toma de corriente de CA en caso de un accidente. Para evitar correr el peligro de incendio, el cable de alimentación también deberá desenchufarse de la toma de corriente de CA cuando no se tenga la intención de utilizarlo durante mucho tiempo seguido (por ejemplo, antes de irse de vacaciones).

D3-4-2-2a*_A1_Es

Este producto es para tareas domésticas generales. Cualquiera avería debida a otra utilización que tareas domésticas (tales como el uso a largo plazo para motivos de negocios en un restaurante o el uso en un coche o un barco) y que necesita una reparación hará que cobrarla incluso durante el período de garantía.

K041_A1_Es

PRECAUCIONES CONCERNIENTES A LA MANIPULACIÓN DEL CABLE DE ALIMENTACIÓN

Tome el cable de alimentación por la clavija. No extraiga la clavija tirando del cable. Nunca toque el cable de alimentación cuando sus manos estén mojadas, ya que esto podría causar cortocircuitos o descargas eléctricas. No coloque la unidad, algún mueble, etc., sobre el cable de alimentación. Asegúrese de no hacer nudos en el cable ni de unirlo a otros cables. Los cables de alimentación deberán ser dispuestos de tal forma que la probabilidad de que sean pisados sea mínima. Una cable de alimentación dañado podrá causar incendios o descargas eléctricas. Revise el cable de alimentación está dañado, solicite el reemplazo del mismo al centro de servicio autorizado PIONEER más cercano, o a su distribuidor.

S002*_A1_Es

Gracias por la adquisición de este producto Pioneer.

Lea completamente este manual de instrucciones para aprender a utilizar correctamente el aparato. Después de haber terminado la lectura de las instrucciones, guarde el manual en un lugar seguro para poderlo consultar en el futuro.

Contenido

01 Antes de comenzar

Contenido de la caja	4
Cargar las pilas el mando a distancia	4
Uso del mando a distancia	4
Instalación del amplificador	4

02 Conexión

Conexiones del cableado	5
El "cableado doble"	5
Conectar los cables de los altavoces	6
Conectar los cables de audio	6
Conexión a los terminales de entrada balanceados (A-70DA solamente)	6
Conexiones de entradas de audio digital	7
Utilizar un cable USB para conectar un equipo	7
Utilizar control centralizado con otros componentes de Pioneer	7
Enchufado	7

03 Controles y pantallas

Panel delantero	8
Panel posterior	9
Mando a distancia	10

04 Funcionamiento

Reproducción	11
Establecer la alimentación en el modo de espera	11
Cuando se utilice la unidad como amplificador de potencia	11
Reproducir música procedente de un componente de audio digital	11
Realizar una grabación de audio	12
Para establecer el estado de espera automático (apagado automático)	12
Restaurar los valores de fábrica de toda la configuración	12

05 Utilización de la función DAC de USB

Instalación del controlador	13
Reproducir música procedente de un equipo	13

06 Información adicional

Resolución de problemas	14
Acerca de la función USB DAC	15
Limpieza de la unidad	15
Especificaciones	16

Capítulo 1:

Antes de comenzar

Contenido de la caja

Verifique que los siguientes accesorios están en la caja al abrirla.

- Mando a distancia
- Pilas secas AAA/IEC R03 x2
- Clavija corta x2
(En el momento de la compra, estas clavijas se han instalado de fábrica en los terminales **PHONO IN** del panel posterior.)
- Cable de alimentación (Longitud: 1,8 m)
- Tarjeta de garantía
- Hoja de precauciones (para usuarios principiantes)
- Manual de instrucciones (este documento)

⚠ ADVERTENCIA

- Guarde las piezas pequeñas fuera del alcance de los niños. Si las ingirieran accidentalmente, póngase de inmediato en contacto con un médico.

✍ Nota

- Las ilustraciones incluidas en las instrucciones de funcionamiento se pueden haber modificado o simplificado para facilitar la explicación y, por tanto, pueden no coincidir con la apariencia del producto real.
- Las ilustraciones aquí utilizadas corresponden principalmente a la unidad A-70DA.

Cargar las pilas el mando a distancia

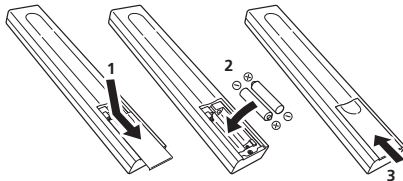
**1 Abra la tapa posterior.****2 Inserte las pilas nuevas, haciendo coincidir las polaridades tal y como se indica dentro de la carcasa.****3 Cierre la tapa posterior.**

Las pilas incluidas con la unidad se han proporcionado para que pueda comprobar el funcionamiento del producto y es posible que no duren mucho. Es recomendable utilizar pilas alcalinas que tengan mayor duración.

⚠ ADVERTENCIA

- No utilice o almacene las pilas bajo la luz solar directa o en otros lugares excesivamente calientes, como el interior de un coche o cerca de un calefactor. Esto puede ocasionar que las pilas goteen, se sobrecalienten, exploten o se incendien. También se puede reducir la vida o el rendimiento de las mismas.

⚠ Precaución

El uso incorrecto de las pilas puede provocar que estas se sulfaten o exploten. Siga las siguientes precauciones:

- Cuando inserte las pilas, asegúrese de no dañar los muelles de los terminales \ominus de las mismas. Esto puede provocar fugas o sobrecalentamiento en las pilas.
- No utilice pilas distintas a las especificadas. Asimismo, no utilice ninguna pila nueva con otra usada.
- Cuando cargue las pilas en el mando a distancia, colóquelas en la dirección adecuada tal y como indican las marcas de polaridad (\oplus y \ominus).
- No caliente las pilas, no las desmonte ni las exponga al fuego o al agua.
- Las pilas pueden tener diferentes voltajes, incluso si tienen el mismo tamaño y forma. No utilice tipos de pilas diferentes conjuntamente.
- Para evitar fugas del líquido de las pilas, quítelas si no pretende utilizar el mando a distancia durante un prolongado período de tiempo (1 mes o más). Si el líquido de las pilas se fuga, quítelo con cuidado

del interior de la carcasa y, a continuación, inserte pilas nuevas. Si el líquido de las pilas se fuga y entra en contacto con su piel, elimínelo con grandes cantidades de agua.

- Cuando elimine pilas usadas, asegúrese de cumplir los requisitos de los reglamentos gubernamentales y las normas de los organismos públicos de medioambiente que correspondan a su país o zona.

Uso del mando a distancia

El mando a distancia tiene un alcance de unos 7 metros en un ángulo de 30° desde el sensor remoto.

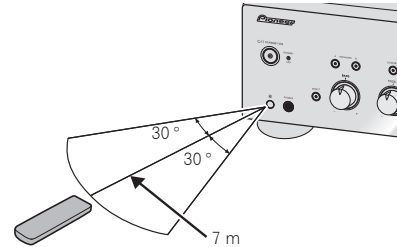

Cuando utilice el mando a distancia, tenga en cuenta lo siguiente:

- Asegúrese de que no haya obstáculos entre el mando a distancia y el sensor del equipo.
- El funcionamiento del mando a distancia puede verse alterado si incide sobre el sensor remoto del equipo la luz fuerte del sol o de un fluorescente.
- Los mandos a distancia de diferentes dispositivos pueden interferir entre ellos. Evite utilizar mandos a distancia de otros dispositivos cerca de este equipo.
- Cambie las pilas cuando observe que disminuye el alcance de funcionamiento del mando a distancia.

Instalación del amplificador

Cuando instale este equipo, asegúrese de colocarlo sobre una superficie nivelada y estable.

- No lo coloque en los siguientes lugares:
 - sobre un televisor en color (puede distorsionar la pantalla)
 - cerca de una pletina (o cerca de un dispositivo que emita un campo magnético). Podría interferir en el sonido.
 - expuesto a la luz directa del sol
 - en zonas húmedas
 - en zonas extremadamente frías o calientes
 - en lugares donde esté expuesto a vibraciones u otros movimientos
 - en lugares con mucho polvo
 - en lugares que tengan humos calientes o aceites (como una cocina)
- No monte la unidad en un sofá o en otro objeto o material absorbente, ya que la calidad del sonido puede verse negativamente afectada.

Capítulo 2: Conexión

Conexiones del cableado

⚠ Precaución

- Antes de hacer o cambiar las conexiones, apague la unidad y desenchufe el cable de alimentación de la toma de CA.
- Conecte el cable de alimentación después de que todas las conexiones entre los dispositivos se hayan completado.

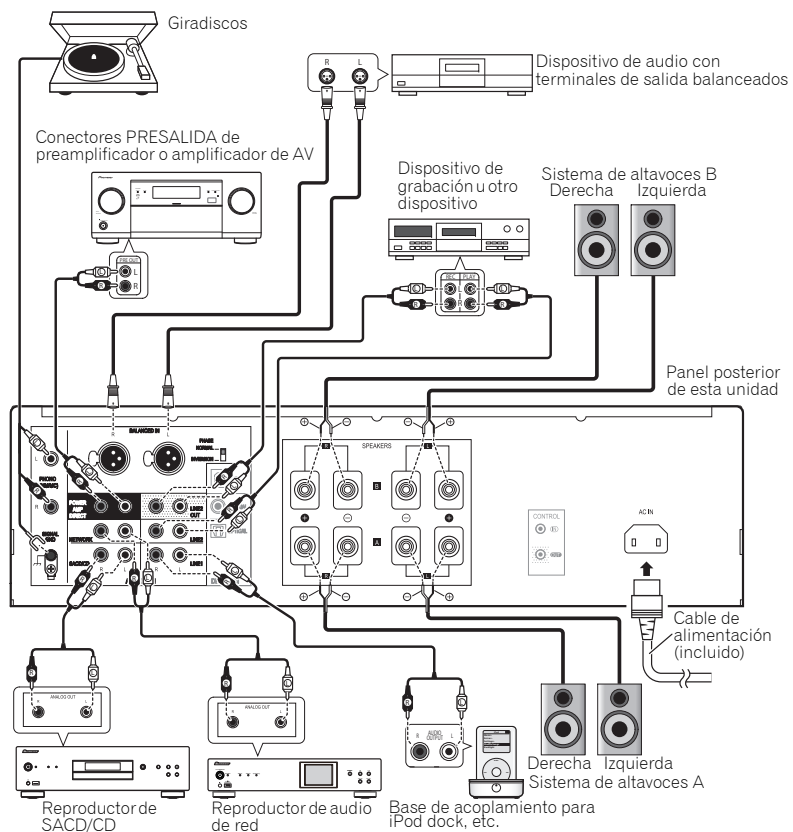

⚠ Precaución

- El terminal **SIGNAL GND** se proporciona para reducir el ruido cuando la unidad se conecta a componentes como una pletina analógica.
- Los terminales **PHONO IN** se proporcionan con clavijas cortas. Estas clavijas no se deben quitar excepto cuando se conecta una pletina. Asegúrese de guardar las clavijas cortas en un lugar seguro.
- No inserte las clavijas cortas en ningún conector que no sea en los terminales **PHONO IN**. Si se conectan en cualquier otro terminal, se pueden producir averías.
- No conecte los terminales **PHONO IN** a ningún componente que no sea una pletina; asimismo, no realice la conexión con una pletina que cuente con un ecualizador integrado. Se puede producir una salida de sonido excesivamente alta, lo que dañaría los altavoces u otros dispositivos.
- Los terminales **PHONO IN** de la unidad A-50DA están diseñados para utilizarse con pletinas equipadas con cartuchos de tipo MM (imán móvil). Las pletinas con cartuchos de tipo MC (bobina móvil) no se pueden utilizar.
- Asegúrese de no doblar los cables por encima del equipo (tal como se muestra en la ilustración). Si esto sucede, el campo magnético producido por los transformadores de este equipo podría provocar un zumbido en los altavoces.

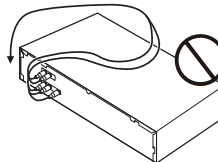

- Los terminales **POWER AMP DIRECT** de la unidad nunca se deben conectar a ningún otro conector del componente excepto a PRE-AMP OUT.
- Si su giradiscos tiene un cable de toma a tierra, asegúrelo al terminal de toma a tierra de este amplificador.

🔪 Nota

- Cuando conecte una pletina de casete, se puede escuchar ruido en función de la ubicación de instalación elegida. Este ruido está causado por el flujo de fuga del transformador del amplificador. En este caso, cambie la ubicación de la instalación o aleje la pletina de amplificador.
- iPod es una marca comercial de Apple Inc., registrada en EE.UU. y en otros países.

El "cableado doble"

Esta unidad se puede utilizar con altavoces que admiten cableado doble. Asegúrese de realizar las conexiones de alta y baja frecuencia correctamente.

- Durante la reproducción, asegúrese de que tanto el botón **SPEAKERS A** como el botón **SPEAKERS B** estén **ACTIVADOS** (página 8).

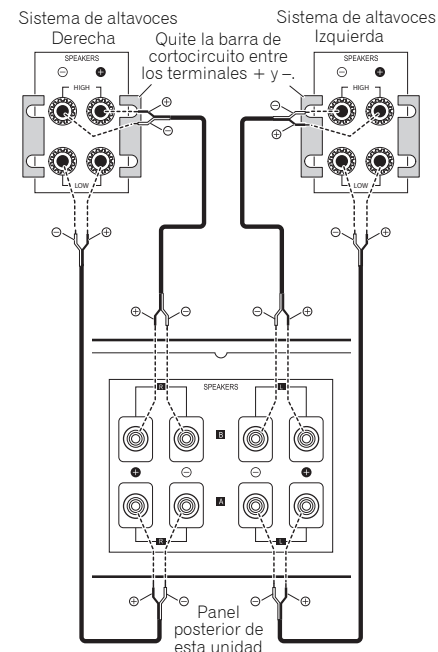

⚠ Precaución

- Cuando utilice cableado doble para conectar altavoces, evite efectos adversos en el amplificador asegurándose de quitar las barras de cortocircuito de ALTA y BAJA proporcionadas con los altavoces. Para obtener información detallada, consulte las instrucciones proporcionadas con los altavoces.

- Cuando utilice altavoces con circuitos de red extraíbles, tenga en cuenta que si la red se quita, no tendrá ningún efecto y se pueden provocar daños al altavoz.
- Otro método de conexión consiste en conectar los terminales **SPEAKERS A** a ALTA y los terminales **SPEAKERS B** a BAJA (a la inversa de lo que se muestra en la ilustración).

Conectar los cables de los altavoces

- 1 Retuerza los núcleos de los cables.
- 2 Afloje la tuerca del terminal **SPEAKERS** e inserte el cable del altavoz en el orificio visible en el eje de dicho terminal.
- 3 Vuelva a apretar la tuerca del terminal.

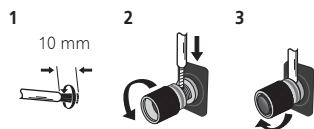

⚠ Precaución

- Cuando utilice solamente un juego de terminales de altavoz (**SPEAKERS A** o **SPEAKERS B**), o cuando utilice conexiones de cableado doble, el altavoz utilizado debe tener una impedancia nominal de entre 4Ω y 16Ω . Cuando utilice ambos juegos de terminales, los altavoces conectados deben tener una impedancia nominal de entre 8Ω y 32Ω . Consulte las instrucciones que acompañan a los altavoces para obtener detalles relacionados con el valor de impedancia.
- Asegúrese de que los terminales positivo y negativo (+/-) del amplificador coinciden con los de los altavoces.
- Por estos terminales de altavoz circula **tensión ACTIVA que es PELIGROSA**. Para evitar el peligro de descargas eléctricas al conectar o desconectar los cables de altavoz, desenchufe el cable de alimentación antes de tocar las partes de los cables que no están aisladas.

- Asegúrese de que el hilo del altavoz desnudo está perfectamente retorcido e insertado completamente en el terminal del altavoz. Si cualquiera de los hilos del altavoz desnudos tocan el panel posterior se puede provocar un corte de alimentación como medida de seguridad.

Conectar los cables de audio

Conecte el enchufe de color blanco en el conector izquierdo (L) y el enchufe de color rojo en el conector derecho (R). Asegúrese de insertar los enchufes completamente en los conectores.

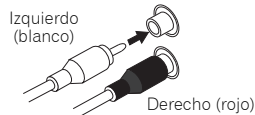

Conexión a los terminales de entrada balanceados (A-70DA solamente)

Conecte los terminales **BALANCED IN** de la unidad a un reproductor SACD, DAC USB, un reproductor de red u otro dispositivo con terminales de salida balanceados.

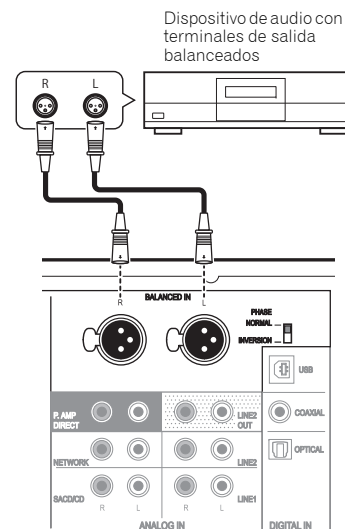

Panel posterior de la unidad A-70DA

⚠ Precaución

- Las funciones **BASS**, **TREBLE**, **BALANCE** y **LOUDNESS** no funcionan para un dispositivo conectado a los terminales **BALANCED IN**.

La fase puede ser diferente en función del dispositivo que se desee conectar. Utilice el conmutador selector de fase del panel posterior de la unidad para ajustar la fase.

• Ajuste inicial (Núm. 2 CALIENTE)

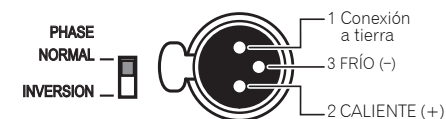

• Ajustes con la polaridad cambiada (Núm. 3 CALIENTE)

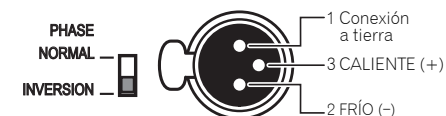

📌 Nota

- Para obtener más información sobre la fase de los terminales de salida balanceados del dispositivo que se desea conectar, consulte el manual de instrucciones del dispositivo.
- Cuando conecte la unidad a un reproductor Pioneer, adapte la fase al ajuste inicial (Núm. 2 CALIENTE).

Conexiones de entradas de audio digital

Si conecta el terminal **DIGITAL IN** de la unidad y la salida de audio digital de un dispositivo de audio digital con un cable digital que se vende por separado, puede reproducir el audio del dispositivo digital con la unidad. Para obtener más información sobre la salida de entrada de audio al terminal **DIGITAL IN**, consulte la página 11.

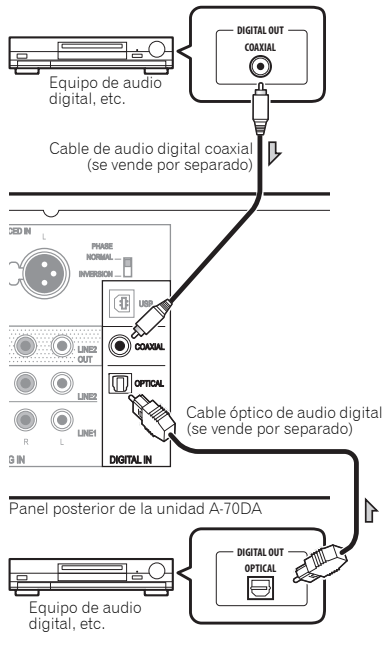

Nota

- Los formatos de las señales digitales que se pueden transmitir a esta unidad incluyen señales PCM lineales con tasa de muestreo y bits cuantitativos de hasta 192 kHz/32 bits. (Dependiendo del dispositivo conectado y del entorno, el funcionamiento puede no ser correcto).

Utilizar un cable USB para conectar un equipo

Si se utiliza un cable USB (se vende por separado) para conectar el terminal **DIGITAL IN USB** de esta unidad al puerto USB de un equipo, los archivos de música que se encuentren en dicho equipo se pueden reproducir a través de esta unidad.

Para obtener más información acerca de la salida de entrada de señales de audio al terminal **DIGITAL IN USB**, consulte la página 13.

Importante

- Se debe instalar un controlador dedicado en el ordenador (página 13).

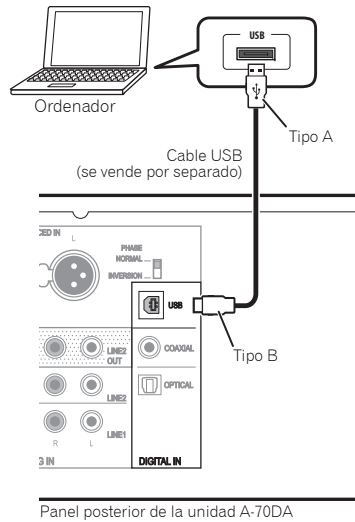

Nota

- Esta unidad no se puede utilizar para reproducir archivos de audio desde un equipo a menos que haya un reproductor multimedia instalado en el equipo conectado.

Utilizar control centralizado con otros componentes de Pioneer

Se pueden conectar varios componentes de Pioneer equipados con conectores **CONTROL IN/OUT** a la unidad, lo que permite un control centralizado de dichos componentes a través del sensor remoto de dicha unidad. De esta forma se puede controlar remotamente los componentes que no cuentan con un sensor remoto o que están instalados en lugares donde no se puede acceder al sensor remoto del componente.

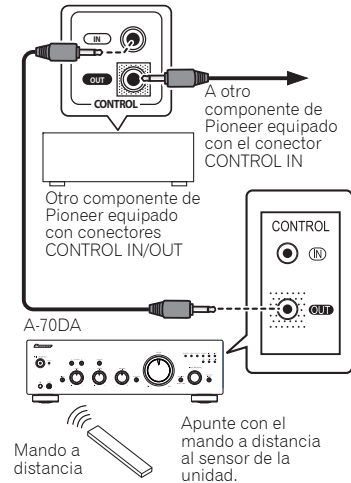

Nota

- Para las conexiones utilice un cable con mini enchufe monoaural (sin resistor) que puede encontrar en cualquier tienda especializada.
- Cuando conecte los conectores **CONTROL IN/OUT**, los cables de audio que puede encontrar en cualquier tienda especializada también se deben utilizar para realizar las conexiones analógicas. La simple conexión de los conectores **CONTROL IN/OUT** no permitirá el control del sistema adecuado.
- Cuando se conecte un cable de control al conector **CONTROL IN** de la unidad, esta no se podrá controlar apuntando a ella con el mando a distancia (el sensor remoto se deshabilita automáticamente).

Enchufado

Importante

- Cuando salga de viaje o no vaya a utilizar la unidad durante un prolongado período de tiempo, desconecte siempre el cable de alimentación de su toma de corriente eléctrica. Tenga en cuenta que las diferentes configuraciones internas no se perderán aunque desconecte el cable de alimentación de su toma de corriente eléctrica durante mucho tiempo.
- Si es necesario desenchufar el cable de alimentación, asegúrese antes de presionar el botón **⏻/I STANDBY/ON** situado en el panel delantero de la unidad para apagar esta.

Precaución

- Si utiliza un cable de alimentación distinto al proporcionado se invalidará la garantía, ya que Pioneer no asumirá ninguna responsabilidad por ningún daño producido. (El cable de alimentación proporcionado con la unidad tiene una capacidad de corriente nominal de 10 A.)
- No utilice ningún otro cable de alimentación que no sea el proporcionado con esta unidad.
- No utilice el cable de alimentación proporcionado para ninguna otra cosa que no sea la aquí descrita.

Cuando haya terminado de realizar todas las conexiones, enchufe la unidad a una toma de corriente eléctrica alterna (CA).

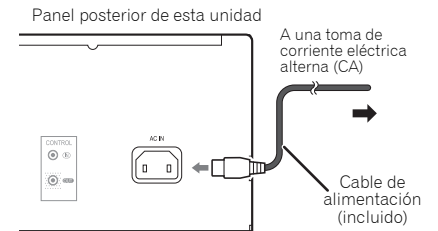

1 Enchufe el cable de alimentación proporcionado a la toma AC IN situada en el panel posterior de la unidad.

2 Enchufe el otro extremo a la toma de corriente eléctrica alterna (CA).

Capítulo 3:

Controles y pantallas

Panel delantero

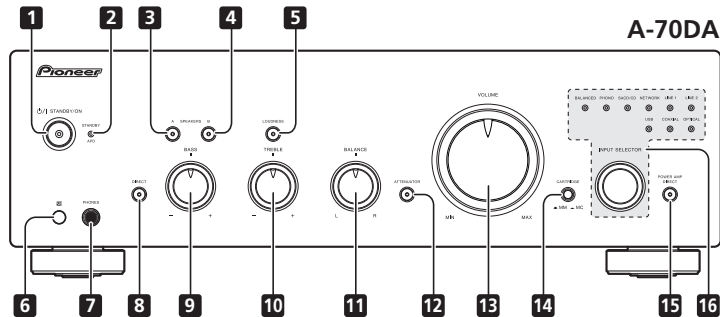
**1** **⏻/I** **STANDBY/ON**

Permite apagar y encender el amplificador. Cuando la alimentación está conectada, el indicador de alimentación situado en el centro del botón se ilumina.

2 **Indicador STANDBY/APD**

Cuando la alimentación está establecida en el modo de espera, el indicador se ilumina en color rojo. Cuando la función de apagado automático (APD, Auto Power Down) está activada, el indicador se ilumina en color verde (página 12).

3 **Botón/Indicador SPEAKERS A**

Utilice este botón para escuchar el sistema de altavoces conectados a los terminales **SPEAKERS A**.

On : el indicador se ilumina. Se escucha el sonido del sistema de altavoces.

Off : el indicador se apaga. No se escucha el sonido del sistema de altavoces.

4 **Botón/Indicador SPEAKERS B**

Utilice este botón para escuchar el sistema de altavoces conectados a los terminales **SPEAKERS B**.

On : el indicador se ilumina. Se escucha el sonido del sistema de altavoces.

Off : el indicador se apaga. No se escucha el sonido del sistema de altavoces.

5 **Botón/Indicador LOUDNESS**

Utilícelo cuando escuche con un nivel de sonido bajo.

On : el indicador se ilumina. Realza las frecuencias bajas y altas para proporcionar más fuerza a la reproducción, incluso a un nivel bajo de volumen.

Off : el indicador se apaga. Normalmente se debe dejar en esta posición.

- Este botón no funciona cuando el botón **DIRECT** se encuentra en la posición de encendido.
- Cuando el nivel de volumen aumenta, la cantidad de cambio producido por el circuito **LOUDNESS** se reduce.

6 **Sensor remoto**

Recibe las señales del mando a distancia (página 4).

7 **Toma PHONES**

Utilícela para conectar los auriculares (al conectar, no hay salida de sonido de los altavoces). No se transmite sonido cuando el botón **POWER AMP DIRECT** está **ACTIVADO**.

8 **Botón/Indicador DIRECT**

On : el indicador se ilumina. Cuando este botón está **ACTIVADO**, las señales de sonido se transmiten directamente sin pasar por los distintos circuitos de ajuste (**BASS**, **TREBLE**, **BALANCE** y **LOUDNESS**). Esto permite reproducir las señales con mayor fidelidad, pero deshabilita cualquier configuración realizada con los controles **BASS**, **TREBLE**, **BALANCE** o **LOUDNESS**.

Durante la reproducción en un dispositivo conectado a los terminales **BALANCED IN**, **DIRECT** se enciende y no se puede apagar.

Off : el indicador se apaga. La señal pasa por los diferentes circuitos de ajuste de frecuencia. Cuando el indicador está **APAGADO**, los ajustes se pueden realizar con los controles **BASS**, **TREBLE**, **BALANCE** y **LOUDNESS**.

9 **Control del tono BASS**

Se utiliza para ajustar el tono de baja frecuencia. La posición central es la posición plana (normal). Cuando se gira hacia la derecha, se realzan los tonos de baja frecuencia; cuando se gira hacia la izquierda, se disminuyen dichos tonos.

- Este botón no funciona cuando el botón **DIRECT** se encuentra en la posición de encendido.

10 **Control del tono TREBLE**

Se utiliza para ajustar el tono de alta frecuencia. La posición central es la posición plana (normal). Cuando se gira hacia la derecha, se realzan los tonos de alta frecuencia; cuando se gira hacia la izquierda, se disminuyen dichos tonos.

- Este botón no funciona cuando el botón **DIRECT** se encuentra en la posición de encendido.

11 **Control BALANCE**

Normalmente se debe dejar en la posición central. Ajuste el balance si el sonido es más alto en uno de los altavoces. Si el lado derecho tiene más volumen, gire hacia la posición L (izquierda) y, viceversa, si el lado izquierdo se escucha más, gire hacia la posición R (derecha).

- Este botón no funciona cuando el botón **DIRECT** se encuentra en la posición de encendido.

12 **Botón ATTENUATOR (solo A-70DA)**

Presione este botón cuando desee realizar ajustes precisos en el volumen de sonido cuando la reproducción se realice a niveles de volumen de sonido muy bajos.

13 **Control VOLUME**

Se utiliza para ajustar el nivel de volumen. (También permite ajustar el volumen del sonido de los auriculares.)

14 **Conmutador de selección CARTRIDGE (solo A-70DA)**

Seleccione el tipo de cartucho utilizado con la pletina.

15 **Botón/Indicador POWER AMP DIRECT**

Presione este botón cuando la unidad se utilice como amplificador de potencia (página 11).

16 **Mando/Indicadores INPUT SELECTOR**

Gire el mando en el sentido de las agujas del reloj o en sentido contrario hasta que se ilumine el indicador correspondiente a la fuente de entrada que desea. Al girar el mando en el sentido de las agujas del reloj el indicador iluminado se moverá hacia la derecha. Al girar en sentido contrario a las agujas del reloj, se moverá hacia la izquierda. Cuando el botón **MUTE** del mando a distancia se presione para silenciar el sonido, el indicador de la fuente de entrada seleccionada con el mando **INPUT SELECTOR** parpadeará.

Panel posterior

Consulte las páginas 5-7 para obtener detalles relacionados con las conexiones.

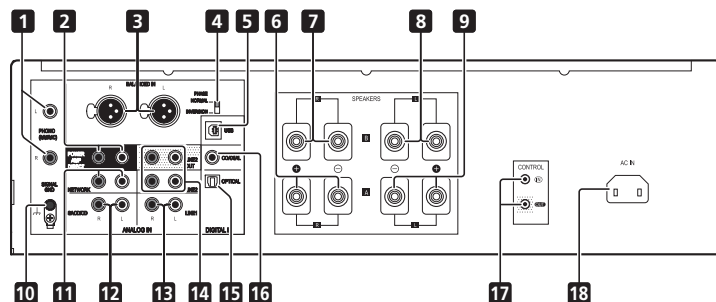

- 1 Terminales PHONO IN (MM/MC) (A-70DA)**
Terminales PHONO IN (MM) (A-50DA)

- 2 Terminales POWER AMP DIRECT IN**
Cuando utiliza la unidad como amplificador de potencia, conecte el preamplificador aquí (página 11).

- 3 Terminales BALANCED IN (A-70DA solamente)**

- 4 Conmutador selector de fase (A-70DA solamente)**
Conmuta la fase de los terminales BALANCED IN.

- 5 Terminal DIGITAL IN USB**

- 6 Terminales SPEAKERS A (canal Derecho)**

- 7 Terminales SPEAKERS B (canal Derecho)**

- 8 Terminales SPEAKERS B (canal Izquierdo)**

- 9 Terminales SPEAKERS A (canal Izquierdo)**

- 10 Terminal GND (tierra giratoria)**
Este terminal de tierra está diseñado para ayudar a reducir el ruido cuando se conecta una pletina. No es un terminal de seguridad.

- 11 Terminales NETWORK IN**

- 12 Terminales SACD/CD IN**

- 13 Terminales LINE 1**

- 14 Terminales LINE 2 IN/OUT**

- 15 Terminal DIGITAL IN OPTICAL**

- 16 Terminal DIGITAL IN COAXIAL**

- 17 Toma CONTROL IN/OUT**

- 18 Toma AC IN**
Conecte el cable de alimentación aquí y a una toma de corriente eléctrica alterna (CA).

Mando a distancia

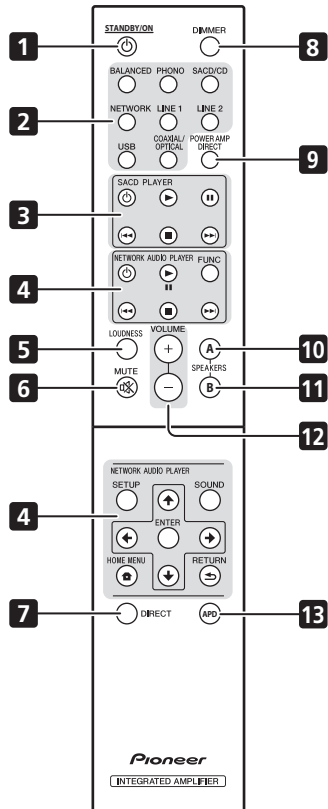
**1** **STANDBY/ON**

Cambia el amplificador entre standby y on.

2 **Botones del selector de entrada**

Púselos para seleccionar una fuente de entrada. Seleccionan el componente conectado a la entrada correspondiente del panel posterior.

- El botón **BALANCED** no se puede usar con A-50DA.

3 **Botones de control SACD PLAYER**

Utilícelos para controlar el reproductor de SACD de Pioneer.

4 **Botones de control NETWORK AUDIO PLAYER**

Utilícelos para controlar el reproductor de audio de red de Pioneer.

5 **LOUDNESS**

Utilícelos para ACTIVAR o DESACTIVAR el circuito de intensidad de volumen (página 8).

6 **MUTE**

Silencia/activa el sonido.

7 **DIRECT**

Púselo para acceder a "Escucha directa" (página 8).

8 **DIMMER**

Este botón permite que la iluminación de los indicadores del panel delantero de la unidad se establezca en tres niveles (no afecta al indicador **STANDBY**).

9 **POWER AMP DIRECT**

Presione este botón cuando la unidad se utilice como amplificador de potencia (página 11).

10 **SPEAKERS A**

Utilice este botón para escuchar el sistema de altavoces conectados a los terminales **SPEAKERS A**.

11 **SPEAKERS B**

Utilice este botón para escuchar el sistema de altavoces conectados a los terminales **SPEAKERS B**.

12 **VOLUME +/-**

Utilícelo para ajustar el volumen de escucha.

13 **APD**

Utilícelo para ACTIVAR o DESACTIVAR la función de apagado automático (página 12).

Capítulo 4: Funcionamiento

Reproducción

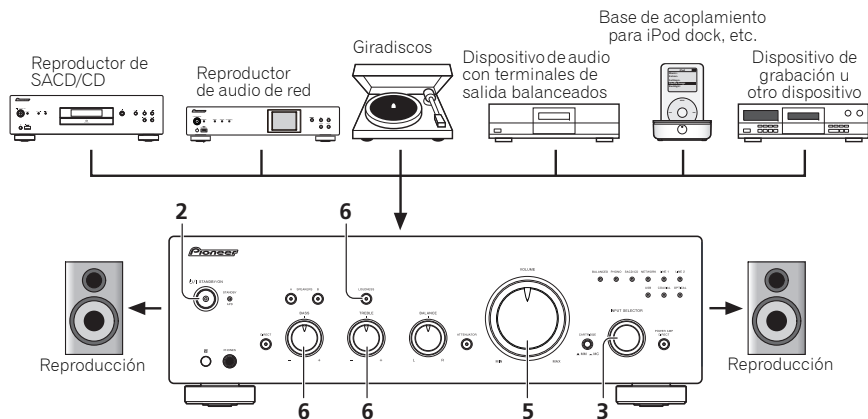

1 Apague el componente de reproducción.

2 ENCIENDA la unidad.

- Si la unidad se encuentra en el modo de espera, presione el botón **STANDBY/ON** del mando a distancia.



3 Seleccione la fuente que desea reproducir.

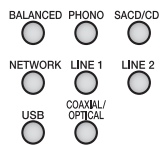

Seleccione el componente de reproducción.

- Cuando utilice los controles del panel delantero, gire el mando **INPUT SELECTOR**.

- En el caso de la unidad A-70DA, si selecciona **PHONO**, utilice el conmutador de selección **CARTRIDGE** para designar el tipo de cartucho utilizado con la pletina, bien MM (■) o bien MC (□).

4 Inicie la reproducción del componente seleccionado en el paso 1.

5 Ajuste el volumen de reproducción con el control **VOLUME**.



6 Ajuste el tono conforme a sus preferencias utilizando los controles **BASS** y **TREBLE**, y el botón **LOUDNESS**.

Si el botón **DIRECT** se ha establecido en ACTIVADO, estos controles se deshabilitan.

⚠ Precaución

- Las funciones **BASS**, **TREBLE**, **BALANCE** y **LOUDNESS** no funcionan para un dispositivo conectado a los terminales **BALANCED IN**.

Establecer la alimentación en el modo de espera

1 Presione el botón **STANDBY/ON** del mando a distancia.



La próxima vez que desee encender la alimentación, presione el botón **STANDBY/ON** del mando a distancia.

- Si presiona el botón **STANDBY/ON** del panel delantero, la alimentación se desconectará. En este caso, si la alimentación está apagada, al presionar el botón **STANDBY/ON** del mando a distancia, dicha alimentación no se conectará. Para encender de nuevo la alimentación, presione el botón **STANDBY/ON** del panel delantero.

Quando se utilice la unidad como amplificador de potencia

Cuando se conoce un preamplificador a los terminales **POWER AMP DIRECT IN** de la unidad, esta se puede utilizar como amplificador de potencia.

1 Presione el botón **POWER AMP DIRECT** en el mando a distancia o el panel delantero de la unidad.

El indicador **POWER AMP DIRECT** se iluminará.

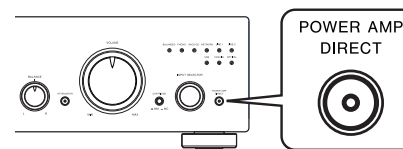

⚠ Precaución

- Cuando el indicador **POWER AMP DIRECT** se ilumine, las operaciones cambiarán tal y como se indica a continuación:
 - Los controles **VOLUME**, **BASS**, **TREBLE** y **BALANCE** del panel delantero de la unidad se deshabilitan. Estos ajustes están controlados por el componente conectado a los terminales **POWER AMP DIRECT IN** de la unidad.

- Los botones **LOUDNESS** y **ATTENUATOR** (solo A-70DA) se deshabilitan.
- Cuando el indicador **POWER AMP DIRECT** está iluminado, el volumen del sonido de la unidad se fijará automáticamente en su valor de salida máximo. Cuando utilice esta unidad como amplificador de potencia, compruebe el nivel de salida del componente conectado a los terminales **POWER AMP DIRECT IN** y establézcalo en un nivel bajo apropiado antes de que se encienda el indicador **POWER AMP DIRECT**. Si el volumen del sonido del componente conectado a los terminales **POWER AMP DIRECT IN** está inicialmente establecido en un nivel de salida alto, se puede transmitir un sonido elevado repentinamente cuando el indicador **POWER AMP DIRECT** se ilumine.
- El sonido no se genera desde el conector **PHONES** y los terminales **LINE 2 OUT**.
- Para obtener más información, consulte las instrucciones de funcionamiento del componente conectado a los terminales **POWER AMP DIRECT IN** de la unidad.

Reproducir música procedente de un componente de audio digital

Emita la entrada de audio digital al terminal **DIGITAL IN COAXIAL** u **OPTICAL**.

1 Realice una conexión de entrada digital.

- Consulte la sección *Conexiones de entradas de audio digital* en la página 7.

2 Cambie a la entrada **COAXIAL** o **OPTICAL**.

Cada pulsación del botón **COAXIAL/OPTICAL** del mando a distancia conmuta la entrada alternativamente.

- Cuando utilice los controles del panel delantero, gire el mando **INPUT SELECTOR**.
- El sonido se genera desde los terminales **LINE 2 OUT**.

📌 Nota

- Los formatos de las señales digitales que se pueden transmitir a esta unidad incluyen señales PCM lineales con tasa de muestreo y bits cuantitativos de hasta 192 kHz/32 bits (Dependiendo del dispositivo conectado y del entorno, el funcionamiento puede no ser correcto).

Realizar una grabación de audio

Puede realizar una grabación de audio desde cualquier fuente de audio conectada al amplificador.

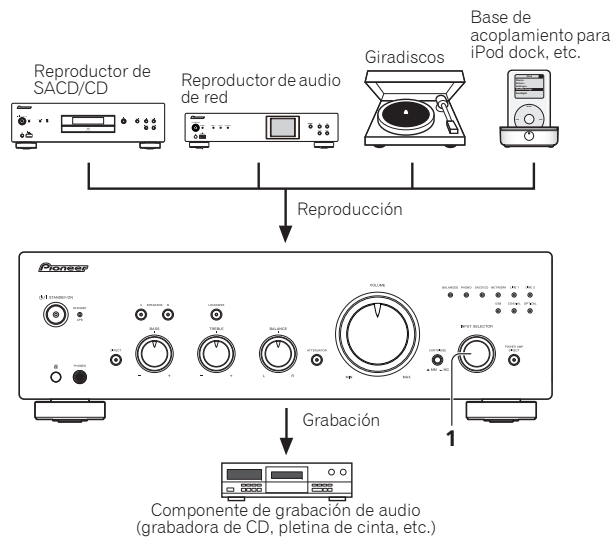

1 Seleccione la fuente que desea grabar.

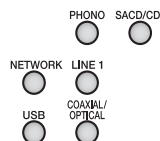

2 Inicie la grabación y, a continuación, la reproducción del componente fuente.

⚠ Precaución

- Confirme que las clavijas cortas no están insertas en los terminales **LINE 2 OUT**, ya que, si se insertan, se puede producir una avería.
- El audio conectado a los siguientes terminales no se puede emitir desde los terminales **LINE 2 OUT**.
 - LINE 2 IN
 - BALANCED IN
 - POWER AMP DIRECT IN

Para establecer el estado de espera automático (apagado automático)

Esta función cambia automáticamente la unidad al modo de espera si no se detecta señal o no se realiza ninguna operación durante 30 minutos.

1 Si la alimentación de la unidad está **CONECTADA**, presione el botón **APD** del mando a distancia.



Cuando esta condición está **ACTIVADA**, el indicador **STANDBY/APD** del panel delantero de la unidad se ilumina en verde. Presione de nuevo los botones para deshabilitar la configuración.

- Esta configuración también se puede realizar presionando los botones **LOUDNESS** y **POWER AMP DIRECT** del panel delantero simultáneamente y manteniéndolos presionados durante 3 segundos.
- La configuración predeterminada de fábrica está **ACTIVADA**.
- El giro de los controles **TREBLE**, **BASS**, **BALANCE** o **VOLUME** no será tenido en cuenta como funcionamiento del control desde el punto de vista del restablecimiento del temporizador de 30 minutos de la función de apagado automático.

📖 Nota

- En función de los dispositivos conectados, es posible que la unidad no se apague automáticamente por motivos tales como que haya mucho ruido.

Restaurar los valores de fábrica de toda la configuración

1 Cuando la alimentación se encuentre en el modo de espera, mantenga presionados los botones **SPEAKERS A** y **POWER AMP DIRECT** del panel delantero simultáneamente durante cinco segundos.

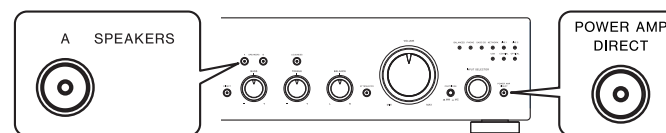

2 **ENCIENDA** la unidad.

Capítulo 5:

Utilización de la función DAC de USB

Instalación del controlador

- Para usar el terminal **DIGITAL IN USB** para reproducir archivos de música en el ordenador con esta unidad, debe instalar un controlador dedicado en el ordenador. Para obtener más información, visite el sitio web de Pioneer. El manual de instrucciones también contiene información acerca del procedimiento de instalación y la configuración del ordenador, por lo que también debe consultar el manual de instrucciones.

Reproducir música procedente de un equipo

Utilice esta función para reproducir la entrada de audio digital en el puerto **DIGITAL IN USB** del panel posterior de la unidad.

1 Conectar la unidad a un equipo a través de un cable USB (página 7).

2 Presione USB para seleccionar DIGITAL IN USB como la fuente de entrada.

- Cuando utilice los controles del panel delantero, gire el mando **INPUT SELECTOR**.
- El sonido se genera desde los terminales **LINE 2 OUT**.

3 Inicie la reproducción en el equipo.

Nota

- Cuando estén conectados la unidad y un ordenador para reproducir audio con un cable USB, la unidad podrá recibir las siguientes señales:
 - PCM lineal
 - Bits cuantitativos: 16 bit, 24 bit, 32 bit
 - Frecuencia de muestreo: 44,1 kHz, 48 kHz, 88,2 kHz, 96 kHz, 176,4 kHz, 192 kHz, 352,8 kHz, 384 kHz
 - DSD
 - Frecuencia de muestreo: 2,8 MHz, 5,6 MHz, 11,2 MHz
- La reproducción no se puede controlar desde esta unidad durante el uso de esta función; utilice el equipo para controlar la reproducción.
- Cuando desconecte el cable USB, detenga siempre primero la reproducción en el equipo.
- El sonido no se puede reproducir si el equipo no admite HS USB 2.0.
- Esta unidad no admite el uso de un concentrador USB. Utilice siempre un cable USB para conectar la unidad directamente al equipo.

Capítulo 6:

Información adicional

Resolución de problemas

Las operaciones incorrectas se malinterpretan a menudo como problemas y errores de funcionamiento. Si cree que este componente presenta algún defecto, compruebe los puntos siguientes. En ocasiones, el problema puede estar en otro componente. Investigue los demás componentes y electrodomésticos que estén utilizándose. Si no puede rectificarse el problema incluso después de haber efectuado las comprobaciones enumeradas abajo, solicite al centro de servicio Pioneer más cercano o a su establecimiento que lleven a cabo tareas de reparación.

- Si la unidad no funciona con normalidad debido a efectos externos como la electricidad estática, desconecte el enchufe de la toma de corriente e introdúzcalo de nuevo para volver a las condiciones de funcionamiento normales.

Problema	Solución
La unidad no se enciende.	<ul style="list-style-type: none"> • ¿Está el enchufe de alimentación desconectado de la toma de corriente eléctrica? Conecte el enchufe de alimentación correctamente a su toma de corriente eléctrica (página 7). • ¿Está el enchufe de alimentación desconectado del conector ENTRADA DE CA? Conecte el cable de alimentación correctamente (página 7).
La alimentación se desconecta.	<ul style="list-style-type: none"> • ¿Está ACTIVADA la función de apagado automático? Si no desea que la alimentación se desconecte automáticamente, deshabilite la función de apagado automático (página 12).
Se ha desconectado la alimentación y el indicador STANDBY/APD parpadea tres veces repetidamente.	<ul style="list-style-type: none"> • El circuito de protección se ha activado. Esta condición se puede producir si se reproduce un sonido de muy baja frecuencia con un elevado nivel de volumen de sonido. <ul style="list-style-type: none"> - DESCONECTE la alimentación y espere al menos un minuto y, a continuación, vuelva a CONECTAR la alimentación; reproduzca la música con un nivel de volumen de sonido más bajo. - Tras restablecer la alimentación, si el indicador STANDBY/APD parpadea cuatro veces, indica que los canales de la unidad tienen un funcionamiento incorrecto. Desconecte el cable de alimentación y consulte a su distribuidor o al centro de servicio de Pioneer más cercano.
Se ha desconectado la alimentación y el indicador STANDBY/APD una vez cada dos segundos.	<ul style="list-style-type: none"> • La temperatura interna de la unidad ha aumentado y se ha activado el circuito de seguridad. <ul style="list-style-type: none"> - DESCONECTE alimentación y espere al menos un minuto para dejar que la temperatura de la unidad descienda antes de volver a CONECTAR la alimentación. - Instale la unidad en una ubicación con mejor ventilación. - Confirme que la unidad está correctamente instalada; si la unidad se enciende de nuevo sin dejar que se enfríe, pueden aparecer los mismos síntomas (página 4).
Se ha desconectado la alimentación y el indicador STANDBY/APD parpadea dos veces repetidamente.	<ul style="list-style-type: none"> • ¿Está utilizando altavoces con valores de impedancia que no admite esta unidad? Confirme el valor de impedancia nominal del altavoz (página 6). • ¿Están los cables del altavoz sueltos de los terminales SPEAKERS y tocan otros cables o la superficie del panel posterior? Desconecte el cable de alimentación y vuelva a conectar los cables del altavoz correctamente (página 6).
Se ha desconectado la alimentación y el indicador STANDBY/APD parpadea seis veces repetidamente.	<ul style="list-style-type: none"> • El circuito de protección se ha activado. Esta condición se puede producir si se reproduce un sonido de muy alta frecuencia con un elevado nivel de volumen de sonido. <ul style="list-style-type: none"> - Reduzca el volumen del sonido e intente realizar la reproducción de nuevo. - Si se siguen dando los mismos síntomas cuando la alimentación se DESCONECTA y, a continuación, se CONECTA de nuevo, la circuitería de la unidad puede estar dañada. Desconecte el cable de alimentación y consulte a su distribuidor o al centro de servicio de Pioneer más cercano.

Problema	Solución
El indicador STANDBY/APD parpadea cuatro, cinco o siete veces repetidamente y no se conecta la alimentación.	<ul style="list-style-type: none"> • La circuitería de la unidad está dañada. Desconecte el cable de alimentación y consulte a su distribuidor o al centro de servicio autorizado de Pioneer más cercano.
No se emite ningún sonido cuando se selecciona una función.	<ul style="list-style-type: none"> • Un cable de conexión está desconectado o no está conectado correctamente. Compruebe las conexiones (página 5). • Los conectores o enchufes con contactos de un cable están sucios. Quite cualquier suciedad de los conectores y de los enchufes con contactos. • Asegúrese de que el selector de entrada de la unidad está establecido en el componente de reproducción que desea. Establezca el selector correctamente (página 11). • Presione MUTE en el mando a distancia para desactivar el silencio (página 10).
No hay sonido en un altavoz.	<ul style="list-style-type: none"> • ¿Están los cables de conexión o los cables del altavoz desconectados en un lado? Vuelva a conectarlos de forma segura (página 5).
El mando a distancia no funciona.	<ul style="list-style-type: none"> • Cambie las pilas (página 4). • Utilícelo a una distancia no superior a 7 m y con un ángulo no mayor de 30° del sensor remoto del panel delantero (página 4). • Retire cualquier obstáculo o utilícelo desde otra posición. • Evite exponer el sensor remoto del panel delantero a la luz directa. • ¿Está el cable de control para un componente conectado incorrectamente? Confirme que las conexiones son correctas (página 7).
No se puede cambiar la fuente de entrada.	<ul style="list-style-type: none"> • Compruebe si la función POWER AMP DIRECT está ACTIVADA. Si es así, presione el botón POWER AMP DIRECT del panel delantero para DESACTIVAR dicha función (página 11).
No se emite sonido de la entrada digital.	<ul style="list-style-type: none"> • No se admite el formato digital del dispositivo de salida. Si el dispositivo de salida se configura en una señal de audio (Dolby Digital, DTS, etc.) diferente de PCM, cambie el ajuste a PCM.
No se emite sonido de la entrada digital cuando se reproduce un SACD.	<ul style="list-style-type: none"> • Muchos reproductores SACD (incluyendo reproductores Blu-ray y reproductores de DVD compatibles con la reproducción SACD) no están diseñados para la emisión digital cuando reproducen en SACD. Compruebe las especificaciones del reproductor SACD. Alternativamente, reproduzca el audio con una conexión analógica.
Nos escucha ningún sonido cuando una señal PCM con una frecuencia de 96 kHz o superior se transmite al terminal DIGITAL IN COAXIAL .	<ul style="list-style-type: none"> • Es posible que la salida del sonido no sea correcta dependiendo del cable coaxial digital utilizado; intente cambiar el cable (se vende por separado) por otro.

Acerca de la función USB DAC

Problema	Solución
No se pueden reproducir archivos de música conectados mediante USB.	<ul style="list-style-type: none"> • Para conectar un ordenador y la unidad mediante USB y después reproducir los archivos de música mediante USB, debe descargar un controlador dedicado del sitio web de Pioneer y después instalarlo en el ordenador. Consulte el sitio Web de Pioneer para obtener instrucciones sobre cómo instalar el controlador.
No se genera sonido cuando se intenta reproducir archivos en un equipo.	<ul style="list-style-type: none"> • ¿Es la configuración del volumen correcta para el sistema operativo y el programa de aplicación? Establezca la configuración del volumen según sea necesario. • ¿Está la salida de audio del sistema operativo establecida en MUTE? Cancele el parámetro MUTE. • ¿Se están ejecutando varias aplicaciones simultáneamente? Intente cerrar las aplicaciones que no utilice. • ¿Se ha establecido la salida de audio correctamente dentro del sistema operativo o la aplicación utilizada? Para el dispositivo de audio seleccione "Pioneer A-70DA A-50DA USB Audio".
No se produce sonido cuando se utiliza una entrada USB.	<ul style="list-style-type: none"> • ¿Se ha seleccionado otro dispositivo en la configuración del ordenador o se ha silenciado el sonido en la configuración del ordenador? Compruebe la configuración del ordenador. • ¿La unidad se ha conectado correctamente? ¿El ordenador ha detectado la unidad? Si la unidad cambia a la entrada USB tras conectarse a un ordenador, se puede seleccionar un valor diferente de la unidad en la configuración de sonido del ordenador. En ese caso, vuelva a seleccionar la unidad. Compruebe también la conexión. • ¿Son compatibles el formato de archivo, el sistema operativo y el software? Compruebe los sistemas operativos, el software y las frecuencias de muestreo de archivos compatibles. • ¿Se ha instalado el controlador dedicado en el ordenador? Debe instalarse un controlador dedicado en el ordenador. Para obtener más información, visite el sitio web de Pioneer.
Los sonidos del ordenador que no son los de la música pueden oírse desde la entrada USB.	<ul style="list-style-type: none"> • En función de la configuración del ordenador, el sonido de inicio, los sonidos de error y otros sonidos del ordenador pueden reproducirse desde la unidad. Compruebe la configuración del ordenador.
Cuando utilice una fuente que no sea la entrada USB, no podrán reproducirse los archivos musicales del ordenador.	<ul style="list-style-type: none"> • Cuando la entrada no sea USB, la unidad se reconocerá desde el ordenador. Cambie la entrada a USB y después vuelva a seleccionar la unidad en la configuración de sonido del ordenador.
Si se configura 384 kHz o 356 kHz en la configuración de sonido del ordenador, se cierra un navegador o software y el audio se reproduce sin sonido.	<ul style="list-style-type: none"> • Es posible que el navegador o el software no sea compatible con 384 kHz o 356 kHz. Compruebe las especificaciones del navegador o del software.



Importante

- Para obtener más información sobre la configuración del ordenador, consulte también el manual de instrucciones del software del controlador disponible en el sitio web de Pioneer.

Limpeza de la unidad

- Utilice un paño de pulir o uno seco para limpiar el polvo y la suciedad.
- Cuando la superficie esté sucia, límpiela con un paño suave mojado con un limpiador neutro, diluido con cinco o seis partes de agua, y bien escurrido, y limpie después con un paño seco. No utilice cera para muebles ni detergentes.
- No utilice nunca disolventes, benceno, pulverizadores insecticidas ni otros productos químicos en esta unidad o cerca de ella, puesto que corroen la superficie.

Especificaciones

Sección del amplificador

La especificación de la salida de potencia es para alimentación a 230 V.

- **Salida de alimentación continua (ambos canales funcionan entre 20 Hz a 20 kHz)**

A-70DA/A-50DA	... 90 W + 90 W (THD 0,5 %, 4 Ω)
A-70DA/A-50DA	... 65 W + 65 W (THD 0,5 %, 8 Ω)

Sección Audio

- **Terminales de entrada (sensibilidad/impedancia)**

BALANCED	... 200 mV/82 kΩ
SACD/CD, NETWORK, LINE 1, LINE 2	... 200 mV/50 kΩ
POWER AMP DIRECT	... 1 V/10 kΩ
PHONO (MM)	... 2,8 mV/50 kΩ
PHONO (MC)	... 0,24 mV/100 Ω (solo A-70DA)
COAXIAL	... 500 mVp-p/75 Ω

- **Salida (Nivel/Impedancia)**

LINE 2 OUT	... 200 mV/2,2 kΩ
------------	-------------------

- **Frecuencia de respuesta**

SACD/CD, NETWORK, LINE 1, LINE 2	... 5 Hz a 50 kHz ± 3 dB*
----------------------------------	---------------------------

- **DESVIACIÓN RIAA**

PHONO (MM)	... 20 Hz a 20 kHz ± 0,5 dB*
PHONO (MC)	... 20 Hz a 20 kHz ± 0,5 dB* (solo A-70DA)

* Medición realizada con el botón DIRECT activado.

- **Control del tono**

Graves	... ± 10 dB (100 Hz)
Agudos	... ± 10 dB (10 kHz)

- **Relación señal/ruido (NORMAS IHF, PONDERACIÓN A)**

SACD/CD, NETWORK, LINE 1, LINE 2	... 101 dB*
PHONO (MM, entrada 5 mV)	... 89 dB*
PHONO (MC, entrada 0,5 mV)	... 74 dB* (solo A-70DA)

* Medición realizada con el botón DIRECT activado.

- **Impedancia garantizada**

A, B	... 4 Ω a 16 Ω
A+B	... 8 Ω a 32 Ω
Cableado doble	... 4 Ω a 16 Ω

Misceláneo

Alimentación	... CA 220 V a 230 V, 50 Hz
Consumo eléctrico	
A-70DA	... 74 W
A-50DA	... 72 W
En standby	... 0,3 W
Dimensiones	
A-70DA	... 435 mm (An) x 141,5 mm (Al) x 370 mm (Fo)
A-50DA	... 435 mm (An) x 138,5 mm (Al) x 368 mm (Fo)
Peso (sin paquete)	
A-70DA	... 17,2 kg
A-50DA	... 11,2 kg

Accesorios

Mando a distancia	... 1
Pilas secas AAA/IEC R03	... 2
Clavija corta	... 2
Cable de alimentación	
Tarjeta de garantía	
Hoja de precauciones	
Manual de instrucciones (este documento)	



Nota

- Las características técnicas y el diseño están sujetos a modificaciones sin previo aviso, debido a mejoras.
- Los nombres de productos y empresas aquí mencionados son marcas comerciales o marcas registradas de sus respectivas compañías.
- "Pioneer" es una marca comercial de Pioneer Corporation, y se usa bajo licencia.

Информация для пользователей по сбору и утилизации бывшего в эксплуатации оборудования и отработавших элементов питания

(Обозначение
для оборудования)



Эти обозначения на продукции, упаковке, и/или сопроводительных документах означают, что бывшая в эксплуатации электротехническая и электронная продукция и отработанные элементы питания не должны выбрасываться вместе с обычным бытовым мусором.

Для того чтобы данная бывшая в употреблении продукция и отработанные элементы питания были соответствующим образом обработаны, утилизированы и переработаны, пожалуйста, передайте их в соответствующий пункт сбора использованных электронных изделий в соответствии с местным законодательством.

(Обозначения
для элементов питания)

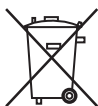

Pb

Утилизируя данные устройства и элементы питания правильно, Вы помогаете сохранить ценные ресурсы и предотвратить возможные негативные последствия для здоровья людей и окружающей среды, которые могут возникнуть в результате несоответствующего удаления отходов.

Для получения дополнительной информации о правильных способах сбора и утилизации отработавшего оборудования и использованных элементов питания обращайтесь в соответствующие местные органы самоуправления, в центры утилизации отходов или по месту покупки данного изделия.

Данные обозначения утверждены только для Европейского Союза.

Для стран, которые не входят в состав Европейского Союза:

Если Вы желаете утилизировать данные изделия, обратитесь в соответствующие местные учреждения или к дилерам для получения информации о правильных способах утилизации.

K058a_A1_Ru

ВНИМАНИЕ

ВО ИЗБЕЖАНИЕ ПОРАЖЕНИЯ ЭЛЕКТРИЧЕСКИМ ТОКОМ НЕ СНИМАЙТЕ КРЫШКУ (ИЛИ ЗАДНЮЮ СТЕНКУ). ВНУТРИ НЕ СОДЕРЖАТСЯ ДЕАТЛИ, ПРЕДНАЗНАЧЕННЫЕ ДЛЯ РЕМОНТА ПОЛЬЗОВАТЕЛЕМ. ДЛЯ ОБСЛУЖИВАНИЯ ОБРАТИТЕСЬ К КВАЛИФИЦИРОВАННОМУ СОТРУДНИКУ СЕРВИСНОЙ СЛУЖБЫ.

D3-4-2-1-1_B1_Ru

ПРЕДУПРЕЖДЕНИЕ

Данное оборудование не является водонепроницаемым. Во избежание пожара или поражения электрическим током не помещайте рядом с оборудованием емкости с жидкостями (например, вазы, цветочные горшки) и не допускайте попадания на него капель, брызг, дождя или влаги.

D3-4-2-1-3_A1_Ru

ПРЕДУПРЕЖДЕНИЕ

Во избежание пожара не приближайте к оборудованию источники открытого огня (например, зажженные свечи).

D3-4-2-1-7a_A1_Ru

ОБЯЗАТЕЛЬНАЯ ВЕНТИЛЯЦИЯ

При установке устройства обеспечьте достаточное пространство для вентиляции во избежание повышения температуры внутри устройства (не менее 30 см сверху, 10 см сзади и по 10 см слева и справа).

ПРЕДУПРЕЖДЕНИЕ

В корпусе устройства имеются щели и отверстия для вентиляции, обеспечивающие надежную работу изделия и защищающие его от перегрева. Во избежание пожара эти отверстия ни в коем случае не следует закрывать или заслонять другими предметами (газетами, скатертями и шторами) или устанавливать оборудование на толстом ковре или постели.

D3-4-2-1-7b*_A1_Ru

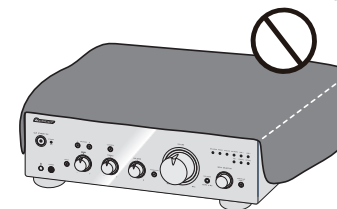

Условия эксплуатации

Изделие эксплуатируется при следующих температуре и влажности:

+5 °C до +35 °C; влажность менее 85 % (не заслоняйте охлаждающие вентиляторы)

Не устанавливайте изделие в плохо проветриваемом помещении или в месте с высокой влажностью, открытом для прямого солнечного света (или сильного искусственного света).

D3-4-2-1-7c*_A1_Ru

ВНИМАНИЕ

Выключатель ϕ /I **STANDBY/ON** данного устройства не полностью отключает его от электросети. Чтобы полностью отключить питание устройства, вытащите вилку кабеля питания из электророзетки. Поэтому устройство следует устанавливать так, чтобы вилку кабеля питания можно было легко вытащить из розетки в чрезвычайных обстоятельствах. Во избежание пожара следует извлекать вилку кабеля питания из розетки, если устройство не будет использоваться в течение долгого времени (например, если вы уезжаете в отпуск).

D3-4-2-2-2a*_A1_Ru

Данное изделие предназначено для использования в общих хозяйственных целях. В случае возникновения любой неисправности, связанной с использованием в других, нежели хозяйственных целях (таких, как длительное использование в коммерческих целях в ресторане или в автомобиле, или на корабле) и требующей ремонта, такой ремонт осуществляется за плату, даже в течение гарантийного срока.

K041_A1_Ru

МЕРЫ ПРЕДОСТОРОЖНОСТИ ПРИ ОБРАЩЕНИИ С СЕТЕВЫМ ШНУРОМ

Держите сетевой шнур за вилку. Не вытаскивайте вилку, взявшись за шнур, и никогда не касайтесь сетевого шнура, если Ваши руки влажные, так как это может привести к короткому замыканию или поражению электрическим током. Не ставьте аппарат, предметы мебели и т.д. на сетевой шнур, не зажимайте его. Не завязывайте узлов на шнуре и не связывайте его с другими шнурами. Сетевые шнуры должны лежать так, чтобы на них нельзя было наступить. Поврежденный сетевой шнур может стать причиной возникновения пожара или поразить Вас электрическим током. Время от времени проверяйте сетевой шнур. В случае обнаружения повреждения обратитесь за заменой в ближайший официальный сервисный центр фирмы PIONEER или к Вашему дилеру.

S002*_A1_Ru

Благодарим вас за покупку этого изделия марки Pioneer.

Полностью прочтите настоящие инструкции по эксплуатации, чтобы знать, как правильно обращаться с этой моделью. Прочитав инструкции, сохраните их в надежном месте для использования в будущем.

Содержание

01 Перед началом работы

Комплектация	4
Установка батареек в пульт ДУ	4
Использование пульта дистанционного управления	4
Установка усилителя	4

02 Подключение

Подключение кабелей	5
О “двухпроводном соединении”	5
Подключение кабелей АС	6
Подключение аудиокабелей	6
Подключение к устройству с балансными входами (только А-70DA)	6
Разъемы цифрового звукового сигнала	7
Подключение к компьютеру с помощью USB-кабеля	7
Использование централизованного управления с помощью других компонентов Pioneer	7
Подключение к сети	7

03 Органы управления и индикаторы

Передняя панель	8
Задняя панель	9
Пульт дистанционного управления	10

04 Эксплуатация

Прослушивание	11
Переключение усилителя в режим ожидания	11
Использование усилителя в качестве усилителя мощности	11
Воспроизведение музыки с устройства цифрового звука	11
Запись аудио сигнала (на внешнее записывающее устройство)	12
Активация функции автоматического перехода в режим ожидания (автоматического выключения)	12
Восстановление заводских настроек (перезагрузка усилителя)	12

05 Использование функции USB DAC

Установка драйвера	13
Воспроизведение музыки с компьютера	13

06 Дополнительная информация

Устранение неисправностей	14
О функции USB DAC	15
Чистка устройства	15
Технические характеристики	16

Глава 1:

Перед началом работы

Комплектация

Когда открываете коробку, проверьте, что в ней находятся следующие принадлежности:

- Пульт дистанционного управления
- Сухие батарейки AAA/IEC R03 x2
- Штекерная заглушка x2
(В момент приобретения эти заглушки установлены производителем в клеммы **PHONO IN** задней панели.)
- Кабель питания (Длина: 1,8 м)
- Гарантийный талон
- Лист с предупреждениями (для начинающих пользователей)
- Инструкции по эксплуатации (этот документ)

⚠ ВНИМАНИЕ

- Храните небольшие детали вне доступа детей. При случайном заглатывании, немедленно обращайтесь к врачу.

✎ Примечание

- Иллюстрации, представленные в разделе «Инструкции по эксплуатации», могут быть адаптированы или упрощены для более доступного понимания и, таким образом, могут не соответствовать фактическому внешнему виду изделия.
- Представленные иллюстрации в основном относятся к модели A-70DA.

Установка батареек в пульт ДУ

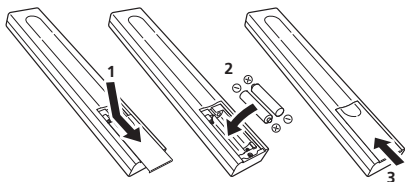

1 Откройте крышку батарейного отсека на задней стороне пульта.

2 Установите новые батарейки, соблюдая полярность в соответствии с маркировкой внутри отсека.

3 Закройте крышку батарейного отсека.

Батарейки, входящие в комплект поставки, предназначены для проверки работы устройства и могут проработать недолго. Рекомендуется использовать щелочные батареи, имеющие более продолжительный срок службы.

⚠ ВНИМАНИЕ

- Не используйте и не храните батарейки на прямом солнечном свете или в местах с повышенной температурой, например в автомобиле или возле батареи отопления. Это может вызвать протекание, перегрев, микровзрыв или возгорание батареек. Кроме того, это может привести к сокращению срока службы или производительности батареек.

⚠ Осторожно

Неправильное использование батареек может привести к таким опасным явлениям, как утечка и микровзрыв. Придерживайтесь следующих предосторожностей:

- При установке батареек соблюдайте осторожность, чтобы не повредить пружины контактов ⊖ в батарейном отсеке. Иначе, это может привести к протечке или перегреву батарей.
- Запрещается использовать батарейки какого-либо другого типа, кроме указанного. Также не следует использовать совместно новую и старую батарейки.
- Устанавливая батарейки в пульт ДУ, соблюдайте полярность в соответствии с маркировкой (+ и ⊖).
- Запрещается нагревать, разбирать, бросать батарейки в огонь или воду.
- Даже батарейки одинакового размера и формы могут иметь различное напряжение. Не следует использовать совместно батарейки различных типов.
- Во избежание утечки электролита извлеките батарейки, если не планируете использовать пульт ДУ длительное время (более 1 месяца). В случае утечки электролита тщательно очистите батарейный отсек, а затем установите новые батарейки. В случае утечки электролита из батарейки и попадания его на кожу смойте его большим количеством воды.

- При утилизации использованных батареек выполняйте государственные постановления и требования учреждений по охране окружающей среды, которые действуют в вашей стране или в вашем регионе.

Использование пульта дистанционного управления

Пульт дистанционного управления имеет дальность действия около 7 м при угле отклонения от сенсора 30°.

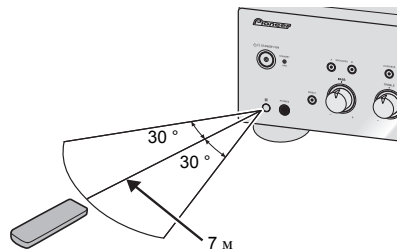

При использовании пульта дистанционного управления помните о следующем:

- Следите за тем, чтобы между пультом дистанционного управления и находящимся на усилителе приемным сенсором не было никаких препятствий.
- Пульт дистанционного управления может работать неустойчиво, если на приемник его сигналов попадает сильный солнечный свет или люминесцентное излучение.
- Пульты дистанционного управления от разных устройств могут мешать друг другу. Не используйте дистанционные пульты другого оборудования, расположенного рядом с этим устройством.
- Если вы заметите уменьшение дальности действия пульта дистанционного управления, замените в пульте батарейку.

Установка усилителя

Устройство нужно установить на ровную и устойчивую поверхность.

- Не устанавливайте его в следующие места:
 - на телевизор (это может вызвать искажение изображения)
 - возле кассетной деки (или вблизи устройства, генерирующего магнитное поле). Это может вызвать искажение звука.
 - на прямых солнечных лучах
 - в сырых и влажных местах
 - в чрезмерно холодных или горячих местах
 - в местах, где имеет место вибрация или другое движение
 - в очень пыльных местах
 - в местах, где присутствуют горячие испарения или масла (например, на кухне)
- Не устанавливайте данное устройство на диван или другой предмет или материал с поглощающими свойствами, так как это может неблагоприятно повлиять на качество звука.

Глава 2:

Подключение

Подключение кабелей

! Осторожно

- Прежде, чем производить какие-либо подключения, выключите питание и отключите сетевой шнур от розетки.
- Подключать кабель питания к электрической розетке следует после выполнения соединений между всеми устройствами.

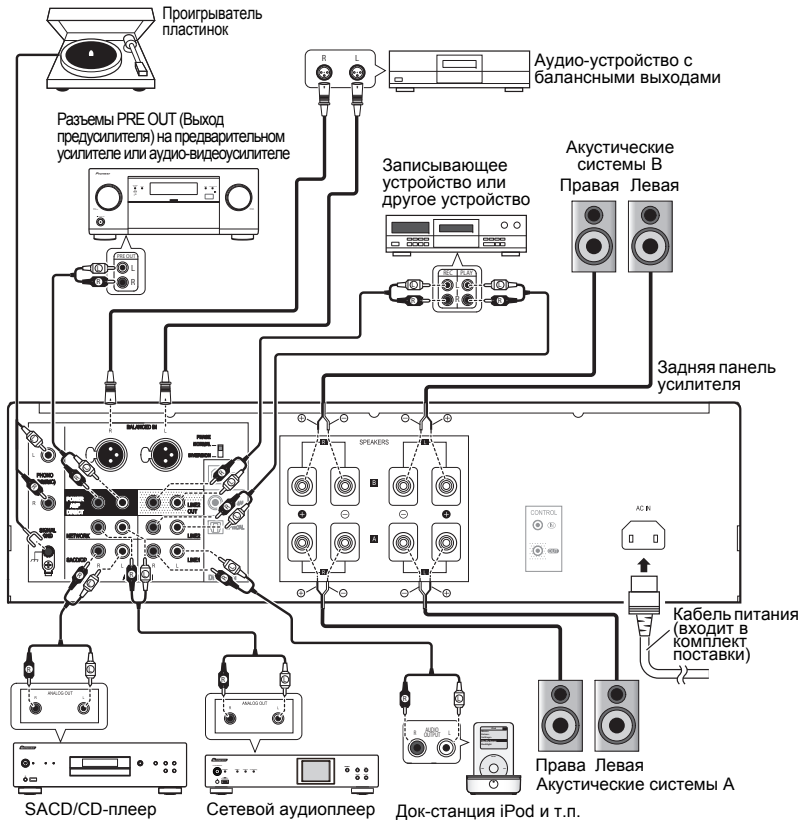
**!** Осторожно

- Клемма **SIGNAL GND** (Заземление сигнала) предназначена для снижения уровня шумов при подключении усилителя к таким устройствам, как проигрыватель виниловых пластинок.
- Клеммы **PHONO IN** оснащены штекерной заглушкой. Эту заглушку не следует снимать кроме случая подключения проигрывателя виниловых пластинок. Снятую заглушку следует хранить так, чтобы она не потерялась.
- Запрещается вставлять штекерную заглушку в какие-либо разъемы, кроме клемм **PHONO IN**. Подключение штекерной заглушки к какому-либо другому разъему может стать причиной неисправности.
- Не следует подключать к входу **PHONO IN** какие-либо устройства, кроме проигрывателя виниловых пластинок. Также не следует подключать к этому входу проигрыватель, оснащенный встроенным эквалайзером. Это может привести к выводу звука к чрезмерно высоким уровнем громкости и в результате – повреждению АС или других устройств.
- Клеммы **PHONO IN** модели А-50DA предназначены для подключения проигрывателей виниловых пластинок, оснащенных головкой звукоснимателя с подвижным магнитом (ММ). Не следует подключать проигрыватели, оснащенные головкой звукоснимателя с подвижной катушкой (МС).
- Не перегибайте кабели вверх устройства (как показано на иллюстрации). В этом случае создаваемое трансформаторами устройства электромагнитное поле может вызвать фоновый шум в динамиках.

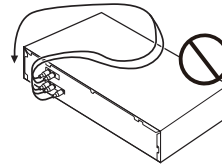

- К клеммам **POWER AMP DIRECT** усилителя не следует подключать какие-либо выходы, кроме выхода PRE-AMP OUT (Выход предусилителя).
- Если у вашего проигрывателя есть заземляющий провод, подключите его к заземляющей клемме усилителя.

! Примечание

- При подключении кассетной деки может быть слышен шум воспроизведения, в зависимости от места установки. Этот шум может быть вызван потоком рассеяния от трансформатора усилителя. В этом случае установите усилитель в другом месте или переместите деку на большее расстояние от усилителя.

- iPod является товарным знаком компании Apple Inc., зарегистрированным в США и других странах.

О “двухпроводном соединении”

Данный усилитель можно использовать с АС, поддерживающими двухпроводное соединение. Необходимо подсоединить клеммы низкочастотных и высокочастотных сигналов соответствующим образом.

- Во время прослушивания кнопки **SPEAKERS A** (Акустические системы А) и **SPEAKERS B** (Акустические системы В) должны находиться в положении «Вкл.», стр. 8.

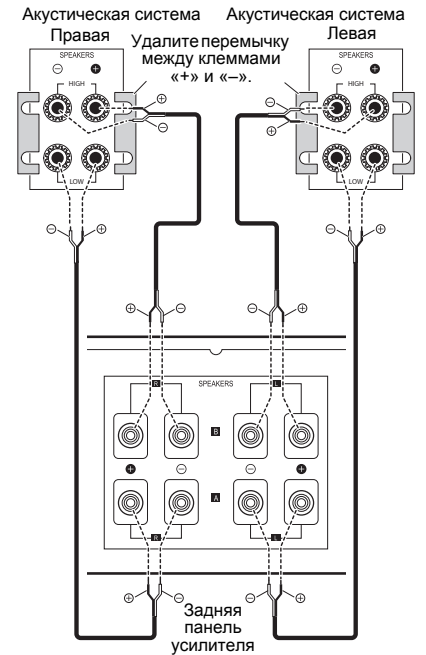
**!** Осторожно

- При использовании двухпроводного соединения АС необходимо удалить перемычки с клемм «HIGH» (ВЧ) и «LOW» (НЧ) на АС для предотвращения неблагоприятного воздействия на усилитель. Подробные сведения см. в инструкциях, входящих в комплект поставки АС.

- При использовании АС с отключаемыми разделительными фильтрами помните, что если фильтр отключен, эффект будет отсутствовать и может произойти повреждение АС.
- Также можно подключить провода от клемм **SPEAKERS A** (Акустические системы А) к клеммам «HIGH» (ВЧ), а от клемм **SPEAKERS B** (Акустические системы В) – к клеммам «LOW» (НЧ) (противоположным образом тому, как показано на рисунке).

Подключение кабелей АС

- 1 Скрутите жилы проводов кабеля.
- 2 Ослабьте гайку клеммы **SPEAKERS** (Акустические системы) и вставьте провод АС в открывшееся отверстие в штыре клеммы.
- 3 Затяните гайку клеммы.

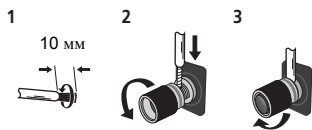

⚠ Осторожно

- При использовании только одного набора клемм АС **SPEAKERS A** (Акустические системы А) / **SPEAKERS B** (Акустические системы В) или при использовании двухпроводных соединений акустические системы должны иметь номинальное сопротивление в диапазоне от 4 Ω до 16 Ω. При использовании двух наборов клемм АС должны иметь номинальное сопротивление в диапазоне от 8 Ω до 32 Ω. Сведения о номинальном сопротивлении см. в инструкциях по эксплуатации АС.
- Положительные и отрицательные клеммы (+/-) на усилителе должны быть соединены с соответствующими клеммами на АС.
- На клеммах для подключения акустической системы имеется **ОПАСНОЕ ДЛЯ ЖИЗНИ НАПРЯЖЕНИЕ**. Во избежание поражения электрическим током при подсоединении и отсоединении проводов АС отсоедините кабель питания, прежде чем прикаснуться к каким-либо неизолированным деталям.
- Все жилы оголенного провода должны быть скручены, а провод должен быть полностью вставлен в клемму АС. Если какой-либо оголенный провод АС будет касаться задней панели, может сработать защитный выключатель питания.

Подключение аудиокабелей

Подсоедините белый штекер к гнезду левого канала (L), а красный штекер – к гнезду правого канала (R). Штекеры должны быть полностью вставлены в гнезда.

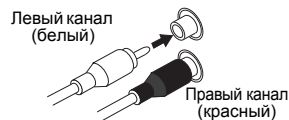

Подключение к устройству с балансными входами (только А-70ДА)

Подсоедините входы **BALANCED IN** данного устройства к проигрывателю SACD, сетевому проигрывателю USB DAC или другому устройству, оснащеному балансными выходами.

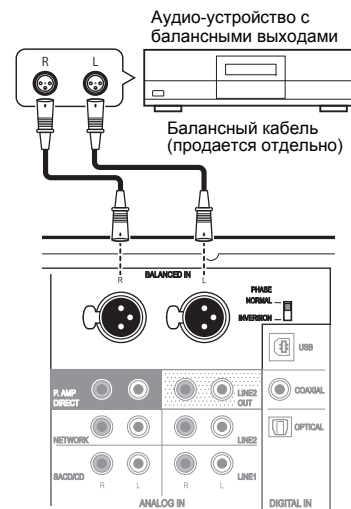

Задняя панель модели А-70ДА

⚠ Осторожно

- Функции **BASS**, **TREBLE**, **BALANCE** и **LOUDNESS** не работают для устройств, подключенных через входы **BALANCED IN**.

Фаза может отличаться в зависимости от того, какое устройство подключено. Для выбора правильной фазы используйте переключатель фаз на задней панели данного устройства.

• Начальная настройка (№2 HOT)

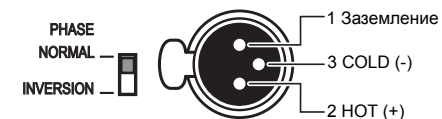

• Настройки при изменении полярности (№3 HOT)

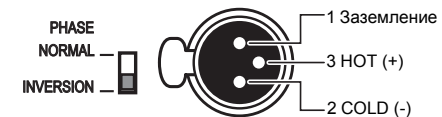

📌 Примечание

- Подробную информацию о фазе балансных выходов подключаемых устройств см. в руководстве по эксплуатации к устройству.
- При подключении данного устройства к проигрывателю Pioneer фаза должна совпадать с начальной настройкой (№2 HOT).

Разъемы цифрового звукового сигнала

При подключении входа **DIGITAL IN** к цифровому аудиовыходу цифрового аудио-устройства с помощью цифрового кабеля, приобретаемого отдельно, можно воспроизводить аудио с цифрового аудио-устройства на данном устройстве.

Подробную информацию о выводе цифрового входа на вход **DIGITAL IN** см. на стр. 11.

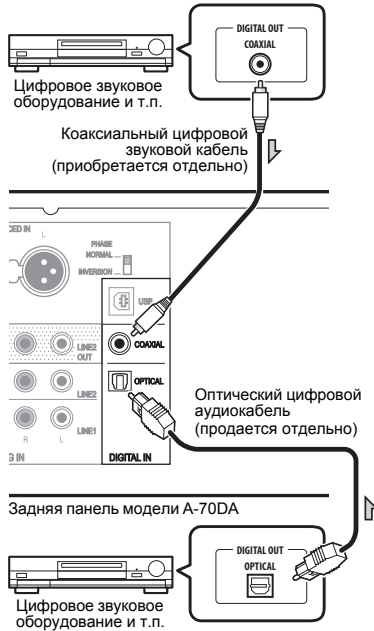

Примечание

- К форматам цифровых сигналов, которые могут быть поданы на усилитель, относятся сигналы линейной ИКМ с частотой дискретизации до 192 кГц и квантованием до 32 бит. (Некоторые подключаемые устройства или конфигурации могут не поддерживаться).

Подключение к компьютеру с помощью USB-кабеля

Если USB-кабель (приобретается отдельно) используется для подключения к клемме **DIGITAL IN USB** усилителя к USB-порту компьютера, через усилитель можно будет воспроизводить музыкальные файлы, хранящиеся в компьютере.

Для получения дополнительных сведений о выводе входных звуковых сигналов на клемму разъема **DIGITAL IN USB**, см. стр. 13.

Внимание

- Необходимо установить на компьютере соответствующий драйвер (стр. 13).

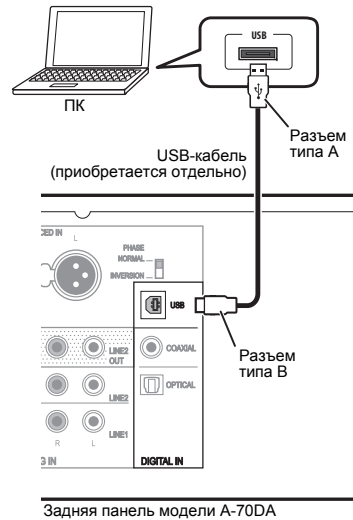

Примечание

- Для воспроизведения звуковых файлов с компьютера через этот усилитель, на подключенном компьютере должно быть установлено приложение Media Player.

Использование централизованного управления с помощью других компонентов Pioneer

К усилителю можно подключать различные компоненты Pioneer, оснащенные гнездами **CONTROL IN/OUT** (Вход и выход управления), что позволяет централизованно управлять компонентами посредством приемника ДУ на усилителе. Благодаря этому можно также дистанционно управлять устройствами, не оснащенными приемником ДУ или установленными в местах, где приемник ДУ устройства недоступен.

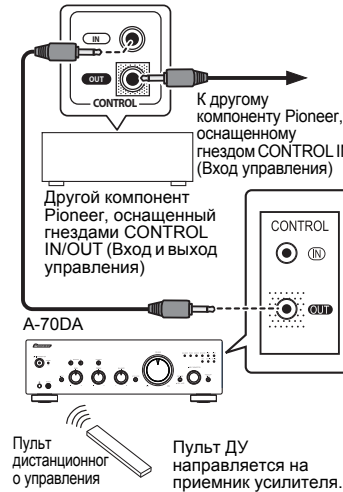

Примечание

- Для подключения устройств используйте имеющиеся в продаже монофонические кабели с миништекерами (без резистора).
- При подключении устройств к гнездам **CONTROL IN/OUT** (Вход и выход управления) необходимо также использовать имеющиеся в продаже аудиокабели для аналоговых соединений. Подключение только с использованием гнезд **CONTROL IN/OUT** (Вход и выход управления) не обеспечит возможность надлежащего управления системой.
- Если кабель управления подсоединен к гнезду **CONTROL IN** (Вход управления) усилителя, невозможно управлять усилителем, направив пульт ДУ на усилитель (приемник ДУ автоматически отключается).

Подключение к сети

Внимание

- Отправляясь в путешествие или по какой-либо иной причине планируете не использовать усилитель в течение длительного времени, всегда отключайте кабель питания от электрической розетки. Примечание: различные внутренние настройки не будут удалены, даже если кабель питания будет отключен от электрической розетки в течение длительного времени.
- Если необходимо отключить кабель питания от электрической розетки, сначала удостоверьтесь, что нажата кнопка **STANDBY/ON** (Сеть - Режим ожидания / вкл.) на передней панели усилителя, чтобы усилитель был **ВЫКЛЮЧЕН**, и только после этого отключайте кабель питания.

Осторожно

- Использование кабеля питания, не входящего в комплект поставки, приведет к аннулированию гарантии, поскольку компания Pioneer не будет нести ответственности за возникшие повреждения. (Кабель питания, входящий в комплект поставки усилителя, имеет номинальную токовую нагрузку в 10 А.)
- Не следует использовать какой-либо иной кабель питания, кроме входящего в комплект данного устройства.
- Запрещается использовать входящий в комплект поставки кабель питания для каких-либо иных целей, кроме указанных ниже.

После выполнения всех соединений подключите усилитель к розетке электрической сети переменного тока.

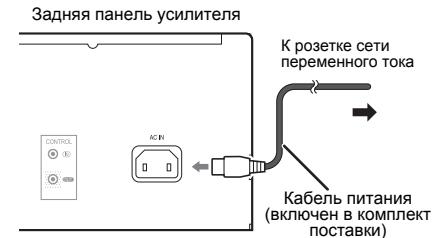

1 Подключите входящий в комплект кабель питания к гнезду **AC IN** (Вход питания переменного тока) на задней панели усилителя.

2 Вставьте штепсельную вилку в розетку электрической сети переменного тока.

Глава 3:

Органы управления и индикаторы

Передняя панель

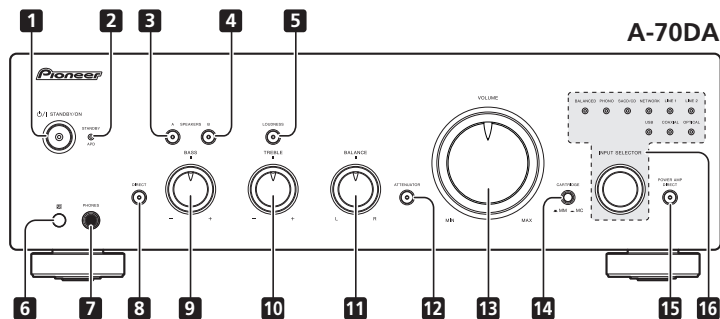

1 Кнопка ϕ /I STANDBY/ON (Сеть - Режим ожидания / вкл.)

Эта кнопка служит для выключения и включения усилителя. При включенном питании горит индикатор питания в центре кнопки.

2 Индикатор STANDBY/APD

Если усилитель находится в режиме ожидания, этот индикатор горит красным светом. Если функция автоматического выключения (APD) включена, этот индикатор горит зеленым светом (стр. 12).

3 Кнопка с индикатором SPEAKERS A

Нажмите эту кнопку для прослушивания АС, подключенных к клеммам **SPEAKERS A** (Акустические системы А).

On (Вкл.): индикатор горит. Акустические системы воспроизводят звук.

Off (Выкл.): индикатор не горит. Акустические системы не воспроизводят звук.

4 Кнопка с индикатором SPEAKERS B

Нажмите эту кнопку для прослушивания АС, подключенных к клеммам **SPEAKERS B** (Акустические системы А).

On (Вкл.): индикатор горит. Акустические системы воспроизводят звук.

Off (Выкл.): индикатор не горит. Акустические системы не воспроизводят звук.

5 Кнопка с индикатором LOUDNESS

Используйте эту кнопку при прослушивании звука на низкой громкости.

On (Вкл.): индикатор горит. Происходит усиление нижних и верхних звуковых частот для улучшения воспроизведения на низкой громкости.

Off (Выкл.): индикатор не горит. Кнопка обычно должна находиться в этом положении.

- Эта кнопка не функционирует, если кнопка **DIRECT** (Прямое подключение) находится в положении «Вкл.».
- При увеличении громкости звука величина изменения, выполняемого схемой **LOUDNESS** (Тонкомпенсация), уменьшается.

6 Сенсор сигналов пульта дистанционного управления

Принимает сигналы с пульта ДУ (см. стр. 4).

7 Гнездо PHONES

Используется для подключения наушников (при подключении наушников воспроизведение звука через колонки прекращается). Звук не воспроизводится, если кнопка **POWER AMP DIRECT** (Прямое подключение к усилителю мощности) находится в положении «Вкл.».

8 Кнопка с индикатором DIRECT

On (Вкл.): индикатор горит. Если эта кнопка находится в положении «Вкл.», звуковые сигналы подаются на выход напрямую, в обход различных схем регулировки: **BASS** (Тембр НЧ), **TREBLE** (Тембр ВЧ), **BALANCE** (Баланс), **LOUDNESS** (Тонкомпенсация). Благодаря этому достигается высокоточное воспроизведение звука, но отключаются все настройки, выполненные с помощью регуляторов **BASS** (Тембр НЧ), **TREBLE** (Тембр ВЧ), **BALANCE** (Баланс) или кнопки **LOUDNESS** (Тонкомпенсация). Если воспроизводится звук с устройства, подключенного через входы **BALANCED IN**, принудительно включается функция **DIRECT**, и выключить ее нельзя.

Off (Выкл.): индикатор не горит. Сигнал проходит через различные схемы частотной коррекции. Если индикатор не горит, возможно выполнение настроек с помощью регуляторов **BASS** (Тембр НЧ), **TREBLE** (Тембр ВЧ), **BALANCE** (Баланс) и кнопки **LOUDNESS** (Тонкомпенсация).

9 Регулятор BASS

Этот регулятор служит для настройки тембра нижних звуковых частот. Центральное положение этого регулятора соответствует линейной (обычной) АЧХ. При повороте регулятора вправо усиление нижних частот повышается; при повороте влево усиление нижних частот снижается.

- Эта кнопка не функционирует, если кнопка **DIRECT** (Прямое подключение) находится в положении «Вкл.».

10 Регулятор TREBLE

Этот регулятор служит для настройки тембра верхних звуковых частот. Центральное положение этого регулятора соответствует линейной (обычной) АЧХ. При повороте регулятора вправо усиление верхних частот повышается; при повороте влево усиление верхних частот снижается.

- Эта кнопка не функционирует, если кнопка **DIRECT** (Прямое подключение) находится в положении «Вкл.».

11 Регулятор BALANCE

Этот регулятор обычно должен оставаться в центральном положении. Отрегулируйте баланс, если звук АС одного канала громче звука АС другого канала. Если звук громче в правом канале, поворачивайте регулятор в направлении положения «L» (Левый канал), а если звук громче в левом канале, поворачивайте регулятор в направлении положения «R» (Правый канал).

- Эта кнопка не функционирует, если кнопка **DIRECT** (Прямое подключение) находится в положении «Вкл.».

12 Кнопка ATTENUATOR (только на модели A-70DA)

Нажмите эту кнопку, если требуется точная настройка уровня громкости звука при воспроизведении звука на низких уровнях громкости.

13 Регулятор VOLUME

Этот регулятор служит для настройки громкости звука. (Он также позволяет регулировать громкость звука наушников.)

14 Переключатель CARTRIDGE (только на модели A-70DA)

Выбор типа головки звукоснимателя, установленной на используемом проигрывателе виниловых пластинок.

15 Кнопка с индикатором POWER AMP DIRECT

Нажмите эту кнопку, если усилитель используется в качестве усилителя мощности (см. стр. 11).

16 Селектор с индикаторами INPUT SELECTOR

Поворачивайте этот селектор по часовой стрелке или против часовой стрелки так, чтобы загорелся индикатор необходимого источника сигнала. При вращении селектора по часовой стрелке будут гореть индикаторы с правой стороны. При вращении селектора против часовой стрелки будут гореть индикаторы с левой стороны. При нажатии на пульт ДУ кнопки **MUTE** (Отключение звука) индикатор источника входного сигнала, выбранного с помощью селектора **INPUT SELECTOR** (Выбор входа), начнет мигать.

Задняя панель

Сведения о подключении см. на стр. 5-7.

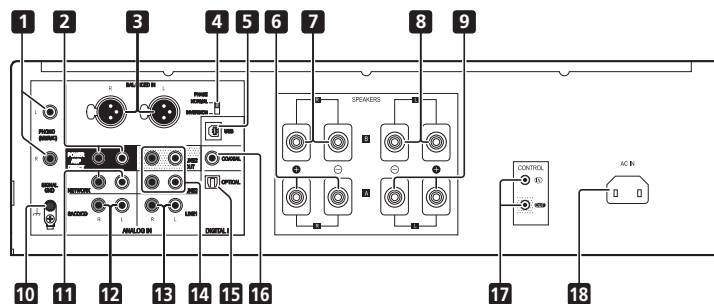

**1 Клеммы PHONO IN (MM/MC) (A-70DA)
Клеммы PHONO IN (MM) (A-50DA)**

2 Вход POWER AMP DIRECT IN
При использовании этого усилителя в качестве усилителя мощности подключите к этому входу предварительный усилитель (см. стр. 11).

**3 Входы BALANCED IN
(только A-70DA)**

**4 Переключатель фаз
(только A-70DA)**
Переключает фазы входов BALANCED IN.

5 Клемма DIGITAL IN USB

6 Клеммы SPEAKERS A (Акустические системы A) (правый канал)

7 Клеммы SPEAKERS B (Акустические системы A) (правый канал)

8 Клеммы SPEAKERS B (Акустические системы B) (левый канал)

9 Клеммы SPEAKERS A (Акустические системы B) (левый канал)

10 Клемма GND (Заземление проигрывателя)

Эта клемма заземления предназначена для снижения уровня шумов при подключении усилителя к проигрывателю виниловых пластинок. Она не обеспечивает защитного заземления.

11 Вход NETWORK IN

12 Вход SACD/CD IN

13 Разъемы LINE 1

14 Разъемы LINE 2 IN/OUT

15 Разъем DIGITAL IN OPTICAL

16 Клемма DIGITAL IN COAXIAL

17 Гнездо CONTROL IN/OUT

18 Гнездо AC IN

Это гнездо служит для подключения кабеля питания, штепсельная вилка которого подключается к электрической розетке.

Пульт дистанционного управления

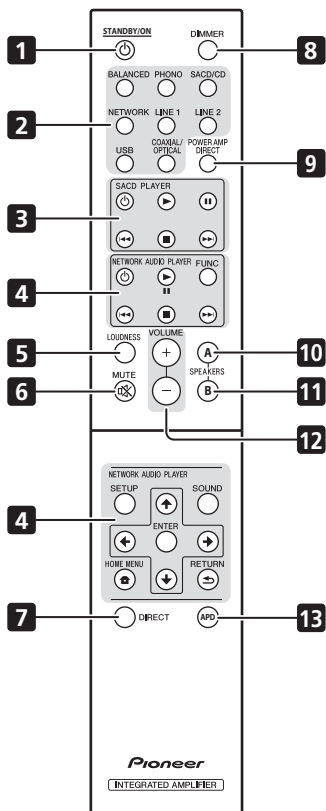
**1** **STANDBY/ON**

Переключает усилитель между режимом ожидания и включенным состоянием.

2 **Кнопки переключения входов**

Используйте эти кнопки для выбора источника входного сигнала. Эти кнопки выбирают компонент, подключенный к соответствующему входу на задней панели.

- Кнопку **BALANCED** нельзя использовать с A-50DA.

3 **Кнопки управления SACD PLAYER (SACD-плеер)**

С помощью этих кнопок осуществляется управление SACD-плеером.

4 **Кнопки управления NETWORK AUDIO PLAYER (Сетевой аудиоплеер)**

С помощью этих кнопок осуществляется управление сетевым аудиоплеером.

5 **LOUDNESS**

С помощью этой кнопки включается и отключается схема тонкомпенсации (см. стр. 8).

6 **MUTE**

Отключает и включает звук.

7 **DIRECT**

Нажимайте эту кнопку для включения/выключения функции прямого воспроизведения (стр. 8).

8 **DIMMER**

Эта кнопка позволяет устанавливать три уровня яркости горения индикаторов, расположенных на передней панели усилителя, но не влияет на индикатор **STANDBY** (Режим ожидания).

9 **POWER AMP DIRECT**

Нажмите эту кнопку, если усилитель используется в качестве усилителя мощности (см. стр. 11).

10 **SPEAKERS A (Акустические системы A)**

Нажмите эту кнопку для прослушивания AC, подключенных к клеммам **SPEAKERS A** (Акустические системы A).

11 **SPEAKERS B (Акустические системы B)**

Нажмите эту кнопку для прослушивания AC, подключенных к клеммам **SPEAKERS B** (Акустические системы A).

12 **VOLUME +/-**

Используются для регулировки громкости воспроизведения.

13 **APD**

С помощью этой кнопки включается и отключается функция автоматического выключения (см. стр. 12).

Глава 4: Эксплуатация

Прослушивание



1 Включите питание компонента, сигнал с которого будет использоваться.

2 Включите питание усилителя.

• Если усилитель находится в режиме ожидания, нажмите на пульте ДУ кнопку **STANDBY/ON** (Режим ожидания / вкл.).



3 Выберите источник, сигнал с которого вы хотите воспроизвести.

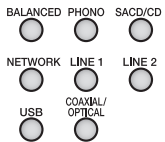

Выберите компонент для прослушивания.

• В случае использования органов управления на передней панели поворачивайте селектор **INPUT SELECTOR** (Выбор входа).

• При использовании усилителя модели A-70DA, если выбран **PHONO**, с помощью переключателя **CARTRIDGE** задайте тип головки звукоснимателя, установленного на используемом проигрывателе виниловых пластинок – **MM** (■) или **MC** (▲).

4 Начните воспроизведение на компоненте, выбранном на шаге 1.

5 Отрегулируйте уровень громкости с помощью регулятора **VOLUME** (Громкость).

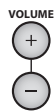

6 Отрегулируйте тембр в соответствии со своими предпочтениями с помощью регуляторов **BASS** (Тембр НЧ) и **TREBLE** (Тембр ВЧ), а также кнопки **LOUDNESS** (Тонкомпенсация).

При нажатии кнопки **DIRECT** (Прямое подключение) эти регуляторы не функционируют.

⚠ Осторожно

- Функции **BASS**, **TREBLE**, **BALANCE** и **LOUDNESS** не работают для устройств, подключенных через входы **BALANCED IN**.

Переключение усилителя в режим ожидания

1 Нажмите на пульте ДУ кнопку

⊖ **STANDBY/ON** (Режим ожидания / вкл.).



Для последующего включения питания нажмите на пульте ДУ кнопку **STANDBY/ON** (Режим ожидания / вкл.).

- Если на передней панели нажата кнопка **STANDBY/ON** (Режим ожидания / вкл.), питание будет отключено. В этом случае, если питание отключено, нажатие на пульте ДУ кнопки **STANDBY/ON** (Режим ожидания / вкл.) не приведет к включению усилителя. Для повторного включения питания нажмите кнопку **STANDBY/ON** (Режим ожидания / вкл.) на передней панели усилителя.

Использование усилителя в качестве усилителя мощности

При подключении предварительного усилителя к одному из входов данного усилителя **POWER AMP DIRECT IN** (Прямое подключение к усилителю мощности) его можно использовать в качестве усилителя мощности.

1 Нажмите кнопку **POWER AMP DIRECT** на пульте ДУ или на передней панели устройства.

Загорится индикатор **POWER AMP DIRECT** (Прямое подключение к усилителю мощности).

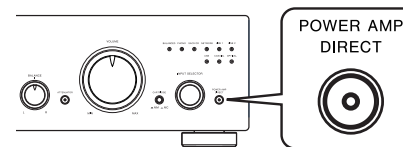

⚠ Осторожно

- Если горит индикатор **POWER AMP DIRECT** (Прямое подключение к усилителю мощности), функции усилителя меняются указанным ниже образом:

– Отключаются регуляторы **VOLUME** (Громкость), **BASS** (Тембр НЧ), **TREBLE** (Тембр ВЧ) и **BALANCE** (Баланс) на передней панели усилителя. Эти настройки выполняются с помощью регуляторов компонента, подключенного ко входу **POWER AMP DIRECT IN** (Прямое подключение к усилителю мощности) усилителя.

– Кнопка **LOUDNESS** и кнопка **ATTENUATOR** (только для модели A-70DA) автоматически отключаются.

– В случае, если горит индикатор **POWER AMP DIRECT** (Прямое подключение к усилителю мощности), громкость звука усилителя будет автоматически установлена на максимальное выходное значение. При использовании усилителя в качестве усилителя мощности, следует проверить выходной уровень компоненты, подключенной к клеммам **POWER AMP DIRECT IN** (Прямое подключение к усилителю мощности), и установить на требуемый минимальный уровень до включения индикатора **POWER AMP DIRECT**. Если громкость звука компоненты, подключенной к клеммам **POWER AMP DIRECT IN** (Прямое подключение к усилителю мощности), изначально установлена на высоком уровне, при включении индикаторов **POWER AMP DIRECT** может внезапно быть выдан громкий звук.

– Воспроизведение звука не будет осуществляться через выходы **PHONES** (Наушники) и **LINE 2 OUT** (Выход на рекордер).

- Дополнительные сведения см. в руководствах по эксплуатации компонентов, подключенных к клеммам **POWER AMP DIRECT IN**.

Воспроизведение музыки с устройства цифрового звука

Подключите цифровой аудиовход к разъему **DIGITAL IN COAXIAL** или **OPTICAL**.

1 Соберите схему с подключением цифрового сигнала.

- См. раздел *Разъемы цифрового звукового сигнала* на стр. 7.

2 Переключите на вход **COAXIAL** или **OPTICAL**.

При каждом нажатии кнопки **COAXIAL/OPTICAL** на пульте ДУ вход последовательно переключается.

- В случае использования органов управления на передней панели поворачивайте селектор **INPUT SELECTOR** (Выбор входа).
- Звук будет выводиться с клемм **LINE 2 OUT** (Выход записывающего устройства).

Примечание

- К форматам цифровых сигналов, которые могут быть поданы на усилитель, относятся сигналы линейной ИКМ с частотами дискретизации до 192 кГц и квантованием до 32 бит (некоторые подключаемые устройства или конфигурации могут не поддерживаться).

Запись аудио сигнала (на внешнее записывающее устройство)

Вы можете производить запись аудио сигнала с любого источника, подключенного к усилителю на любое записывающее устройство.

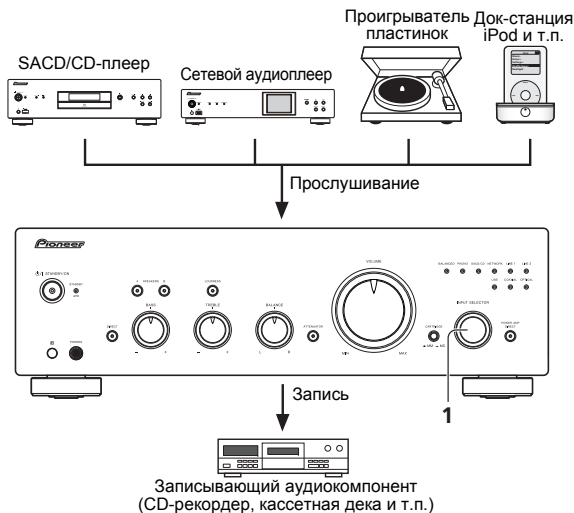

1 Выберите источник, сигнал с которого вы хотите записать.

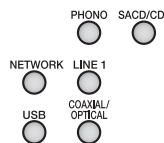

2 Начните запись, а затем начните воспроизведение на компоненте-источнике сигнала.

⚠ Осторожно

- Убедитесь, что в клеммы **LINE 2 OUT** (Выход записывающего устройства) не вставлена штекерная заглушка. В противном случае это может привести к неисправности.
- Звук с аудио-устройства, подключенного к перечисленным ниже разъемам, не выводится через разъемы **LINE 2 IN**, **BALANCED IN** и **POWER AMP DIRECT IN**.

Активация функции автоматического перехода в режим ожидания (автоматического выключения)

Эта функция автоматически переключит усилитель в режим ожидания в случае, если в течение 30 минут сигнал будет отсутствовать или не будет выполнено никаких переключений.

1 Если питание усилителя включено, нажмите кнопку **APD** на пульте ДУ.



Если эта функция активирована, индикатор **STANDBY/APD** (Режим ожидания / автовыключение) на передней панели усилителя будет гореть зеленым светом. Нажмите эти кнопки еще раз для отключения функции.

- Эта настройка также может быть выполнена путем нажатия кнопки **LOUDNESS** (Тонкомпенсация) на передней панели и кнопки **POWER AMP DIRECT** (Прямое подключение) одновременно, с их удерживанием в течение 3 секунд.
- Стандартная заводская настройка – «Вкл.».
- Вращение регулятора **TREBLE** (Тембр ВЧ), **BASS** (Тембр НЧ), **BALANCE** (Баланс) или **VOLUME** (Громкость) не считается операцией управления и не осуществляет сброс 30-минутного таймера автоматического выключения.

Примечание

- В зависимости от подключенного устройства функция автоматического выключения может не срабатывать, например, при наличии избыточного шума.

Восстановление заводских настроек (перезагрузка усилителя)

1 В режиме ожидания одновременно удерживайте в течение пяти секунд кнопки **SPEAKERS A** (Акустические системы A) и **POWER AMP DIRECT** (Прямое подключение) на передней панели усилителя.

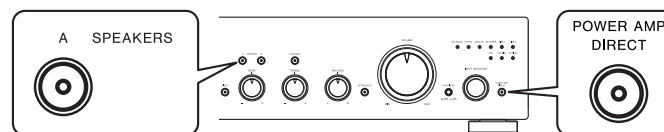

2 Включите питание усилителя.

Глава 5:

Использование функции USB DAC

Установка драйвера

- Для использования разъема **DIGITAL IN USB**, чтобы воспроизводить музыкальные файлы с компьютера на этом устройстве, необходимо установить на компьютере соответствующий драйвер. Подробнее см. на веб-сайте Pioneer. В руководстве по эксплуатации также содержится информация о порядке установки и настройках компьютера, поэтому также обратитесь к руководству по эксплуатации.

Воспроизведение музыки с компьютера

Эта функция позволяет воспроизводить цифровой звук, вводимый через порт **DIGITAL IN USB** (Цифровой USB-порт) на задней панели усилителя.

1 Соедините усилитель с компьютером через USB-кабель (стр. 7).

2 Нажмите кнопку USB (Коаксиал), чтобы выбрать DIGITAL IN USB (Коаксиальный цифровой вход) в качестве источника входного сигнала.

- В случае использования органов управления на передней панели поворачивайте селектор **INPUT SELECTOR** (Выбор входа).
- Звук будет выводиться с клемм **LINE 2 OUT** (Выход записывающего устройства).

3 Запустите воспроизведение на компьютере.



Примечание

- Когда данное устройство подключено к компьютеру с помощью кабеля USB, устройство может принимать следующие входные сигналы:
 - Линейный PCM
 - Разрядность: 16 бит, 24 бита, 32 бита
 - Частота дискретизации : 44,1 кГц, 48 кГц, 88,2 кГц, 96 кГц, 176,4 кГц, 192 кГц, 352,8 кГц, 384 кГц
 - DSD
 - Частота дискретизации : 2,8 МГц, 5,6 МГц, 11,2 МГц
- При использовании этой функции, воспроизведением нельзя управлять с усилителя; управлять воспроизведением следует на компьютере.
- Перед тем, как отсоединить USB-кабель, вначале следует остановить воспроизведение на компьютере.
- Вывод звука может быть невозможен в случае, если компьютер не поддерживает высокоскоростной интерфейс USB 2.0.

- Усилитель не поддерживает работу через USB-концентраторы. Следует всегда напрямую подключать усилитель к компьютеру с помощью USB-кабеля.

Глава 6:

Дополнительная информация

Устранение неисправностей

Зачастую неверные действия ошибочно принимаются за неполадки или неисправности. Если вам кажется, что этот компонент неисправен, пожалуйста, сначала ознакомьтесь с приведенными ниже пояснениями. Иногда проблема может быть связана с другим компонентом. Проверьте другие компоненты и используемые электрические приборы. Если неполадку не удастся устранить даже после ознакомления с приведенными ниже рекомендациями, то обратитесь в ближайший авторизованный сервисный центр Pioneer или к вашему дилеру.

- Если устройство перестает нормально работать из-за внешнего воздействия, например, из-за разрядов статического электричества, то отключите сетевую вилку от розетки, а затем подключите ее снова – это поможет вернуть исходные рабочие условия.

Проблема	Возможные действия
Не включается питание.	<ul style="list-style-type: none"> • Проверьте, не отключена ли штепсельная вилка от электрической розетки. Подключите штепсельную вилку к электрической розетке надлежащим образом (стр. 7). • Проверьте, не отключен ли кабель питания от гнезда AC IN (Вход питания переменного тока). Подключите кабель питания надлежащим образом (стр. 7).
Питание выключается.	<ul style="list-style-type: none"> • Проверьте, не активирована ли функция автоматического выключения. Если вы не хотите, чтобы питание автоматически выключалось, отключите функцию автоматического выключения (стр. 12).
Питание выключилось, а индикатор STANDBY/APD мигает подряд три раза.	<ul style="list-style-type: none"> • Будет включен режим защиты. Это может произойти в случае воспроизведения слишком низкочастотного звука на высоком уровне громкости. <ul style="list-style-type: none"> - Выключите питание, подождите не менее 1 минуты, затем включите питание снова, воспроизведение музыки выполняйте на более низком уровне громкости. - Если после повторного включения питания индикатор STANDBY/APD мигает четыре раза, это означает, что каналы устройства неисправны. Отсоедините кабель питания и обратитесь к продавцу усилителя или в ближайший сервисный центр Pioneer.
Питание выключилось, а индикатор STANDBY/APD мигает один раз каждые две секунды.	<ul style="list-style-type: none"> • Повысилась температура внутри усилителя, и сработала схема защиты. <ul style="list-style-type: none"> - Выключите питание, подождите одну или несколько минут, чтобы дать усилителю остыть, перед тем, как включить питание снова. - Установите усилитель в лучше проветриваемое место. - Удостоверьтесь в правильности установки усилителя. При повторном включении неустыившего усилителя проблема может возникнуть снова (стр. 4).
Питание выключилось, а индикатор STANDBY/APD несколько раз мигает дважды.	<ul style="list-style-type: none"> • Проверьте, не используются ли акустические системы с сопротивлением, недопустимым для данного усилителя? Проверьте номинальное сопротивление AC (стр. 6). • Проверьте, не отсоединились ли провода AC от клемм SPEAKERS (Акустические системы) и не касаются ли они других проводов или поверхности задней панели усилителя. Отсоедините кабель питания и подключите кабели AC надлежащим образом (стр. 6).
Питание выключилось, а индикатор STANDBY/APD мигает подряд шесть раз.	<ul style="list-style-type: none"> • Будет включен режим защиты. Это может произойти в случае воспроизведения слишком высокочастотного звука на высоком уровне громкости. <ul style="list-style-type: none"> - Уменьшите громкость звука и попытайтесь повторить воспроизведение. - Если аналогичный симптом проявляется при выключении и повторном включении питания, возможно повреждение схемотехники усилителя. Отсоедините кабель питания и обратитесь к продавцу усилителя или в ближайший сервисный центр Pioneer.
Проблема	Возможные действия
Индикатор STANDBY/APD мигает подряд четыре, пять или семь раз, и питание не включается.	<ul style="list-style-type: none"> • Повреждены схемы усилителя. Отсоедините кабель питания и обратитесь к продавцу усилителя или в ближайший авторизованный сервисный центр Pioneer.
При выборе функции на выходе отсутствует звук.	<ul style="list-style-type: none"> • Отсоединен или неправильно подключен межблочный кабель. Проверьте соединения (стр. 5). • Загрязнены разъемы или штекеры на кабеле. Сотрите загрязнения с разъемов и штекеров. • Удостоверьтесь, что селектор входов на усилителе переключен на соответствующий воспроизводящий компонент. Переключите селектор на соответствующий вход (стр. 11). • Для включения звука нажмите на пульте ДУ кнопку MUTE (Отключение звука) (стр. 10).
Одна из AC не воспроизводит звук.	<ul style="list-style-type: none"> • Проверьте, не отсоединены ли межблочные кабели или кабели AC с какой-либо стороны. Надежно подключите кабели (стр. 5).
Не работает пульт ДУ.	<ul style="list-style-type: none"> • Замените батарейки в пульте (стр. 4). • Пульт ДУ действует на расстоянии не более 7 м и под углом не более 30° от датчика ДУ на передней панели усилителя (стр. 4). • Удалите препятствие или попробуйте воспользоваться пультом из другой точки. • Не допускайте воздействия прямого света на расположенный на передней панели датчик ДУ. • Проверьте, не нарушено ли соединение одного из межблочных кабелей. Проверьте правильность соединений (стр. 6).
Невозможно изменить источник входного сигнала.	<ul style="list-style-type: none"> • Проверьте, не включена ли функция POWER AMP DIRECT (Прямое подключение к усилителю мощности). Если эта функция включена, чтобы отключить ее, нажмите на передней панели усилителя кнопку POWER AMP DIRECT (Прямое подключение к усилителю мощности) (стр. 11).
Звук с цифрового входа не выводится.	<ul style="list-style-type: none"> • Не поддерживается цифровой формат устройства вывода. Если для устройства вывода выбран любой другой аудиосигнал (Dolby Digital, DTS и т. д.), кроме ИКМ, измените настройку на ИКМ.
Звук с цифрового входа не выводится при воспроизведении SACD.	<ul style="list-style-type: none"> • Во многих проигрывателях SACD (в том числе проигрывателях Blu-ray и проигрывателях DVD с поддержкой SACD) не предусмотрен вывод цифрового сигнала при воспроизведении SACD. Проверьте характеристики проигрывателя SACD. Можно также воспользоваться аналоговым подключением для воспроизведения звука.
Не прослушивается звук в случае, если на разъем DIGITAL IN COAXIAL (Коаксиальный цифровой вход) подан сигнал с линейной ИКМ с частотой 96 кГц или больше.	<ul style="list-style-type: none"> • Звук может не выводиться надлежащим образом из-за используемого цифрового коаксиального кабеля; попытайтесь заменить кабель (приобретается отдельно) на другой.

О функции USB DAC

Проблема	Возможные действия
Не воспроизводятся музыкальные файлы с компьютера, подключенного через USB.	<ul style="list-style-type: none"> Чтобы подключить компьютер к устройству через USB и воспроизводить музыкальные файлы через USB, необходимо загрузить соответствующий драйвер на веб-сайте Pioneer и установить его на компьютер. Указания по установке драйвера см. в Интернете на веб-сайте компании Pioneer.
Нет звука при попытке воспроизведения файлов на компьютере.	<ul style="list-style-type: none"> В настройках операционной системы и прикладной программы установлен требуемый уровень громкости? Поднимите уровень громкости до требуемого. Звук отключен в параметрах вывода звука операционной системы? Отмените отключение звука. Одновременно запущено несколько приложений? Попробуйте закрыть приложения, которые не используются. Вывод звука в операционной системе или используемом приложении настроен правильно? В качестве звукового устройства выберите «Pioneer A-70DA A-50DA USB Audio».
При использовании входа USB звук не воспроизводится.	<ul style="list-style-type: none"> В настройках компьютера выбрано другое устройство или выключен звук? Проверьте настройки компьютера. Устройство подключено правильно? Компьютер обнаруживает устройство? Если устройство переключено на вход USB после подключения к компьютеру, в настройках звука компьютера может быть выбрано другое устройство. В этом случае выберите устройство еще раз. Также проверьте подключение. Поддерживается ли формат файла, операционная система и программное обеспечение? Проверьте, какие операционные системы, программные обеспечения и частота дискретизации файла поддерживаются. На компьютере установлен соответствующий драйвер? Необходимо установить на компьютер соответствующий драйвер. Подробнее см. на веб-сайте Pioneer.
С входа USB, помимо музыки, слышны посторонние звуки.	<ul style="list-style-type: none"> В зависимости от настроек компьютера через устройство могут воспроизводиться звуки запуска системы, звуки ошибок и другие звуки компьютера. Проверьте настройки компьютера.
При использовании любого другого источника сигнала, кроме USB, музыкальные файлы с компьютера воспроизводиться не будут.	<ul style="list-style-type: none"> Если выбран другой вход, кроме USB, устройство будет распознаваться компьютером. Переключите вход на USB и выберите устройство в настройках звука компьютера.
Если в настройках звука компьютера выбрано 384 кГц или 356 кГц, браузер или программное обеспечение будут закрыты и звук воспроизводиться не будет.	<ul style="list-style-type: none"> Браузеры и программное обеспечение не поддерживают 384 кГц и 356 кГц. Проверьте характеристики браузера или программного обеспечения.



Внимание

- Подробную информацию о настройках компьютера можно также найти в руководстве по эксплуатации драйвера, которое можно найти на веб-сайте Pioneer.

Чистка устройства

- Чтобы удалить с усилителя пыль или грязь, используйте полировочную ткань или сухую тряпочку.
- Если поверхность усилителя загрязнена, протрите ее мягкой тряпочкой, слегка увлажненной нейтральным моющим средством, разбавленным чистой водой в 5 до 6 раз, а затем снова вытрите сухой тряпочкой. Не используйте воск для мебели и моющие средства.
- Не используйте для очистки растворители, бензин, средства от насекомых и другие химикаты ни на поверхности этого устройства, ни рядом с ним – это может вызвать коррозию его поверхности.

Технические характеристики

Усилитель

Характеристики усилителя приводятся для напряжения питания 230 В.

• Непрерывная выходная мощность (оба канала в полосе частот от 20 Гц до 20 кГц)

A-70DA/A-50DA	90 Вт + 90 Вт (Коэффициент гармоник 0,5 %, 4 Ω)
A-70DA/A-50DA	65 Вт + 65 Вт (Коэффициент гармоник 0,5 %, 8 Ω)

Аудио

• Входы (чувствительность/сопротивление)

BALANCED	200 мВ/82 кΩ
SACD/CD, NETWORK, LINE 1, LINE 2	200 мВ/50 кΩ
POWER AMP DIRECT	1 В/10 кΩ
PHONO (MM)	2,8 мВ/50 кΩ
PHONO (MC)	0,24 мВ/100 Ω (только для модели A-70DA)
COAXIAL	500 мВp-p (двойная амплитуда)/75 Ω

• Выход (уровень/сопротивление)

LINE 2 OUT	200 мВ, 2,2 кΩ
------------	----------------

• Диапазон воспроизведения частот

SACD/CD, NETWORK, LINE 1, LINE 2	5 Гц до 50 кГц ±3 дБ*
----------------------------------	-----------------------

• ПОГРЕШНОСТЬ RIAA

PHONO (MM)	20 Гц до 20 кГц ±0,5 дБ*
PHONO (MC)	20 Гц до 20 кГц ±0,5 дБ* (только для модели A-70DA)

* Измерено при нажатой кнопке DIRECT.

• Регулировка тембра

Низкие частоты	± 10 дБ (100 Гц)
Высокие частоты	± 10 дБ (10 кГц)

• Отношение сигнал-шум (IHF, A-NETWORK, вход закорочен)

SACD/CD, NETWORK, LINE 1, LINE 2	101 дБ*
PHONO (MM, входной сигнал 5 мВ)	89 дБ*
PHONO (MC, вход 0,5 мВ)	74 дБ* (только для модели A-70DA)

* Измерено при нажатой кнопке DIRECT.

• Гарантированное сопротивление

A, B	4 Ω до 16 Ω
A+B	8 Ω до 32 Ω
Двухпроводное соединение	4 Ω до 16 Ω

Прочие параметры

Напряжение питания	220 В до 230 В переменного тока, 50 Гц
Потребляемая мощность	
A-70DA	74 Вт
A-50DA	72 Вт
В режиме ожидания	0,3 Вт
Габариты	
A-70DA	435 мм (Ш) x 141,5 мм (В) x 370 мм (Г)
A-50DA	435 мм (Ш) x 138,5 мм (В) x 368 мм (Г)
Вес (без упаковки)	
A-70DA	17,2 кг
A-50DA	11,2 кг

Принадлежности

Пульт дистанционного управления	1
Сухие батарейки AAA/IEC R03	2
Штекерная заглушка	2
Кабель питания	
Гарантийный талон	
Лист с предупреждениями	
Инструкции по эксплуатации (этот документ)	



Примечание

- В связи с постоянным совершенствованием изделия технические характеристики и конструкция могут быть изменены без предварительного уведомления.
- Упоминаемые в настоящем документе названия корпораций и изделий являются товарными знаками или зарегистрированными товарными знаками соответствующих корпораций.
- «Pioneer» — это товарный знак Pioneer Corporation, и он используется по лицензии.

Примечание:

Корпорация О энд Пи устанавливает следующую продолжительность срока службы официально поставляемых на Российский рынок товаров.

Аудио и видеооборудование: 7 лет

Переносное аудиооборудование: 6 лет

Другое оборудование (наушники, микрофон и т.д.): 5 лет

D3-7-10-6_A1_Ru

Информация для покупателей в ЕАЭС:

Уполномоченной организацией в соответствии с требованиями ТР ТС 004/2011, 020/2011, является ООО «ПИОНЕР РУС», Россия, 105064, г. Москва, Нижний Сусальный переулок, дом 5, строение 19, т. (495) 9568901

Дату изготовления оборудования можно определить по серийному номеру, который содержит информацию о месяце и годе производства.

Серийный номер

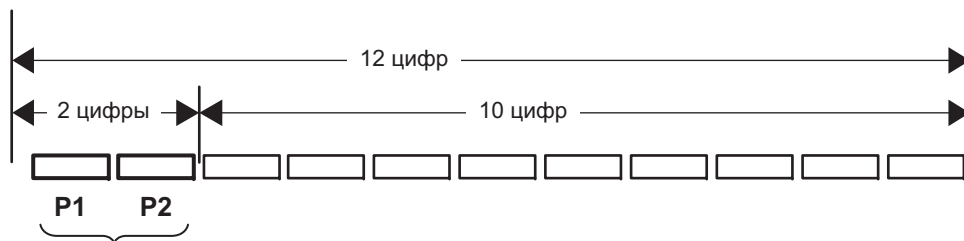

Дата изготовления оборудования

P1 - Год изготовления

Год	2001	2002	2003	2004	2005	2006	2007	2008	2009	2010
Символ	A	B	C	D	E	F	G	H	I	J

Год	2011	2012	2013	2014	2015	2016	2017	2018	2019	2020
Символ	K	L	M	N	O	P	Q	R	S	T

P2 - Месяц изготовления

Месяц	1	2	3	4	5	6	7	8	9	10	11	12
Символ	A	B	C	D	E	F	G	H	I	J	K	L

D3-7-10-7_A1_Ru

Discover the benefits of registering your product online at <http://www.pioneer.co.uk> (or <http://www.pioneer.eu>).

Découvrez les nombreux avantages offerts en enregistrant votre produit en ligne maintenant sur <http://www.pioneer.fr> (ou <http://www.pioneer.eu>).

Bitte nutzen Sie die Möglichkeit zur Registrierung Ihres Produktes unter <http://www.pioneer.de> (oder <http://www.pioneer.eu>)

Registra il tuo prodotto su <http://www.pioneer.it> (o <http://www.pioneer.eu>) e scopri subito quali vantaggi puoi ottenere!

Ontdek nu de voordelen van online registratie! Registreer uw Pioneer product via <http://www.pioneer.nl> - <http://www.pioneer.be> (of <http://www.pioneer.eu>)

Registre su producto en <http://www.pioneer.es> (o en <http://www.pioneer.eu>) Descubra los beneficios de registrarse on-line:

Зарегистрируйте Ваше изделие на <http://www.pioneer-rus.ru> (или <http://www.pioneer.eu>). Ознакомьтесь с преимуществами регистрации в Интернет

Pioneer

O&P Corporation

Onkyo Yaesu Bldg, 2-3-12 Yaesu, Chuo-Ku, Tokyo 104-0028, Japan

Корпорация О энд Пи

2-3-12, Яэсу, Чуо-ку, г. Токио, 104-0028, ЯПОНИЯ

<Germany>

Hanns-Martin-Schleyer-Straße 35, 47877 Willich, Germany

Tel: +49(0)2154 913222

<UK>

Anteros Building, Odyssey Business Park, West End Road, South Ruislip, Middlesex,

HA4 6QQ United Kingdom

Tel: +44(0)208 836 3612

<France>

6, Avenue de Marais F - 95816 Argenteuil Cedex FRANCE

Tel :+33(0)969 368 050

© 2015 Onkyo & Pioneer Corporation.

All rights reserved.

© 2015 Onkyo & Pioneer Corporation.

Tous droits de reproduction et de traduction réservés.

<VQX1A1939Z>

Printed in Vietnam

Imprimé au Vietnam

Сделано во Вьетнаме