

# ONKYO®

## 9-канальный усилитель мощности

# PA-MC5501

## Руководство по эксплуатации

## Содержание

Перед использованием.....2

Управление.....7

Соединения.....11

Приложение.....18

Благодарим вас за приобретение 9-канального усилителя Onkyo. Пожалуйста, прочитайте это руководство до конца перед выполнением соединений и включением питания. Нижеследующие инструкции в данном Руководстве позволят вам получить оптимальное качество и удовольствие от прослушивания от вашего нового 9-канального усилителя. Пожалуйста, сохраните данное руководство для обращения в будущем.

## Предупреждение:

Для предотвращения возгорания или опасности удара электрическим током, не подвергайте данное устройство воздействию дождя или влаги.

## Предостережение:

Для уменьшения опасности удара электрическим током, не снимайте крышку (или заднюю панель). Внутри отсутствуют части, обслуживаемые пользователем. Обращайтесь за обслуживанием к квалифицированному ремонтному персоналу.



**ОСТОРОЖНО**  
РИСК УДАРА ТОКОМ  
НЕ ОТКРЫВАТЬ



Символ молнии в равнобедренном треугольнике призван обратить внимание пользователя на присутствие неизолированного «опасного напряжения» внутри корпуса изделия, которое может быть достаточной величины, чтобы представлять опасность удара людей электрическим током.



Восклицательный знак в равнобедренном треугольнике призван обратить внимание пользователя на важные инструкции по эксплуатации и уходу (обслуживанию) в документации, сопровождающей прибор.

## Важные наставления по безопасности

1. Прочитайте эти инструкции.
2. Сохраните эти инструкции.
3. Обратите внимание на все предупреждения.
4. Следуйте всем инструкциям.
5. Не используйте данный прибор вблизи воды.
6. Очищайте только сухой тряпкой.
7. Не закрывайте никаких вентиляционных отверстий. Устанавливайте в соответствии с инструкциями производителя.
8. Не устанавливайте вблизи любых источников тепла, таких как батареи, обогреватели, печи или других устройств (включая усилители), которые производят тепло.
9. Не пренебрегайте назначением безопасности поляризованного или заземляющего штеккера. Поляризованный штеккер имеет два ножевых контакта, один из которых шире другого. Заземляющий штеккер имеет два ножевых контакта и третий заземляющий штырь. Широкий контакт или третий штырь предназначены для обеспечения вашей безопасности. Если поставляемый штеккер не подходит к вашей розетке, обратитесь к электрику для замены устаревшей розетки.
10. Предохраняйте сетевой шнур от пережимания, особенно в штеккерах, арматуре штепсельных розеток и в точке, где он выходит из устройства.
11. Используйте только крепления/принадлежности, указанные производителем.
12. Используйте только тележку, подставку, штатив, кронштейн или стол, указанный производителем, или проданный вместе с устройством. При использовании тележки, будьте осторожны при перемещении изделия на тележке, чтобы избежать травмы от опрокидывания.  

PORTABLE CART WARNING  
S3125A
13. Отсоединяйте прибор от сети во время грозы или когда он не используется длительные периоды времени.
14. Обращайтесь за обслуживанием только к квалифицированному ремонтному персоналу. Обслуживание необходимо, когда устройство было повреждено любым способом, поврежден сетевой шнур или штеккер, была пролита жидкость и предметы упали внутрь устройства; прибор был подвергнут воздействию дождя или влаги, работает не нормально или его уронили.
15. Повреждение, требующее обслуживания  
Отключите прибор от стеновой розетки и обратитесь за обслуживанием к квалифицированному персоналу при следующих условиях:  
**A.** Когда поврежден сетевой шнур или штеккер,  
**B.** Если была пролита жидкость, или внутрь аппарата упали предметы,  
**C.** Если устройство подверглось воздействию дождя или воды,  
**D.** Если устройство не управляется согласно инструкциям. Подстраивайте только те органы управления, которые описаны в руководстве, поскольку неправильная регулировка других органов управления может привести к повреждению и потребовать большой объем работы квалифицированного технического специалиста для восстановления нормальной работы устройства,  
**E.** Если прибор уронили или повредили любым другим способом, и  
**F.** Когда прибор демонстрирует заметное изменение характеристик, что указывает на необходимость в ремонте.
16. Попадание внутрь жидкости и предмета  
Никогда не проталкивайте предметы любого типа внутрь данного устройства через отверстия, т.к. они могут коснуться точек с опасным напряжением или закоротить детали, что может привести к возгоранию или удару электрическим током.  
Прибор не следует подвергать воздействию капель или брызг, на нем не следует размещать предметы с жидкостью, такие как вазы. Не ставьте свечи или другие горящие предметы на крышку этого устройства.
17. Батареи  
Всегда учитывайте соображения экологии и следуйте местным правилам при утилизации батарей.
18. Если вы установили аппарат в замкнутом пространстве, таком как книжная полка или стойка, обеспечьте там адекватную вентиляцию. Оставляйте 20 см свободного пространства сверху и с боков и 10 см сзади прибора. Задний край полки над прибором должен находиться на расстоянии 10 см от задней панели или стены, создавая зазор воздухопровода для отвода теплого воздуха.

# Меры предосторожности

1. Авторские права на запись – За исключением личного пользования, запись защищенного авторским правом материала незаконна без разрешения правообладателя.
2. **Сетевой предохранитель** – Сетевой предохранитель внутри прибора не предназначен для обслуживания пользователем. Если вы не можете включить прибор, обратитесь к вашему дилеру Onkyo.
3. **Уход** – Иногда вы должны вытирать пыль с прибора при помощи мягкой тряпки. Для неподатливых загрязнений, используйте мягкую тряпку, смоченную в слабом растворе умеренного моющего средства и воды. После этого немедленно вытрите прибор сухой тряпкой. Не применяйте абразивные тряпки, разбавители, спирт или другие химические растворители, поскольку они могут повредить отделку или удалить надписи на панели.
4. **Предупреждение относительно питания ПЕРЕД ПЕРВЫМ ПОДСОЕДИНЕНИЕМ ПРИБОРА К СЕТИ, ПРОЧИТАЙТЕ ВНИМАТЕЛЬНО СЛЕДУЮЩИЙ РАЗДЕЛ.**  
Напряжение в розетке сети переменного тока отличается от страны к стране. Убедитесь, что напряжение в вашей стране удовлетворяет требованиям, напечатанным на задней панели прибора (например, AC 230V, 50Hz или AC 120V, 60Hz).  
Штеккер сетевого кабеля используется для отключения этого прибора от источника питания переменного тока. Убедитесь, что этот штеккер легко доступен в любое время.  
Нажатие кнопки **ON/STANDBY** для выбора ждущего режима не полностью отключает данный прибор. Если вы не намерены использовать прибор длительное время, извлеките сетевой шнур из стенной розетки.
5. **Предотвращение потери слуха**  
Излишнее звуковое давление от ушных и головных телефонов может привести к потере слуха.
6. **Предупреждение о воздействии тепла на батареи**  
Батареи (батарейный блок или установленные батареи) не должны подвергаться воздействию излишнего тепла, такого как солнечный свет, огонь и т.п.
7. **Никогда не касайтесь этого прибора мокрыми руками** – Никогда не беритесь за этот прибор или его сетевой шнур, пока ваши руки мокрые или влажные. Если внутрь этого прибора попадает вода или другая жидкость, проверьте его у вашего дилера Onkyo.
8. **Замечания относительно обращения**  
\*Если вам необходимо перевозить этот прибор, используйте оригинальную упаковку, чтобы упаковать так, это было сделано при первоначальной покупке.  
\*Не оставляйте резиновые или пластмассовые предметы на этом приборе длительное время, поскольку они могут оставить следы на корпусе.

- При длительной эксплуатации, верхняя и задняя панели прибора могут стать теплыми. Это является нормальной работой.
- Если вы не используете этот прибор длительное время, он может работать не должным образом при следующем включении, поэтому используйте его время от времени.

## Модели для США

### Информация Федеральной комиссии по связи, предназначенная для пользователя:

Изменения или модификации, специально не одобренные компанией, ответственной за соответствие, могут аннулировать полномочия пользователя на управление оборудованием.

#### *ПРИМЕЧАНИЕ:*

Это оборудование было испытано и признано соответствующим ограничениям для цифрового прибора класса В, согласно Части 15 Наставлений Федеральной комиссии по связи. Эти ограничения разработаны для обеспечения разумной защиты против вредных помех в домашних условиях.

Это оборудование генерирует, использует и может излучать радиочастотную энергию и, если оно не установлено и не используется в соответствии с данными наставлениями, может давать вредные помехи для радиосвязи. Однако отсутствует гарантия, что эта помеха не появится при конкретной установке. Если это оборудование действительно дает вредную помеху радио- и телевизионному приему, которая может быть выявлена путем включения и выключения данного оборудования, пользователь уполномочен попытаться убрать помеху при помощи одного или более нижеперечисленных мероприятий:

- Переориентировать или установить в другом месте приемную антенну.
- Разнести оборудование и приемник.
- Подсоединить оборудование к питающей розетке, находящейся на другом фидере, к которому не подключен приемник.
- Обратиться к дилеру или опытному специалисту по радио/ТВ за помощью.

## Модели для Канады

**Примечание:** Этот цифровой прибор класса В соответствует канадскому стандарту ICES-003.

Для моделей, имеющих сетевой шнур с поляризованным штеккером:

**Предостережение:** Для предотвращения удара электрическим током, совместите широкий ножевой контакт штеккера с широкой прорезью, вставьте до конца.

## Modèle pour les Canadien

**REMARQUE:** CET APPAREIL NUMÉRIQUE DE LA CLASSE B EST CONFORME À LA NORME NMB-003 DU CANADA.

Sur les modèles dont la fiche est polarisée:

**ATTENTION:** POUR ÉVITER LES CHOCS ÉLECTRIQUES, INTRODUIRE LA LAME LA PLUS LARGE DE LA FICHE DANS LA BORNE CORRESPONDANTE DE LA PRISE ET POUSSER JUSQU'AU FOND.

## Модели для Великобритании

Замена или установка сетевого штеккера переменного тока на сетевой шнур этого прибора должна быть выполнена только квалифицированным обслуживающим персоналом.

### ВАЖНО

Провода в сетевом шнуре имеют цветовую маркировку в соответствии со следующим кодом:

Синий: Нейтраль

Коричневый: Фаза

Поскольку цвета проводов в сетевом шнуре этого прибора могут не соответствовать цветовой маркировке, идентифицирующей выводы в вашем штеккере, выполните следующие действия:

Синий провод должен быть подсоединен к выводу с черной маркировкой или буквой N.

Коричневый провод должен быть подсоединен к выводу с красной маркировкой или буквой L.

### ВАЖНО

Штеккер оснащен соответствующим предохранителем. Если предохранитель подлежит замене, предохранитель для замены должен соответствовать ASTA или BSI – DS1362 и иметь тот же самый паспортный ток, который указан на штеккере. Проверьте маркировку ASTA или BSI на корпусе предохранителя. Если штеккер сетевого шнура не подходит к вашим стенным розеткам, отрежьте его и оснастите шнур подходящим штеккером. Установите надлежащий предохранитель в штеккер.

## Для Европейских моделей

Декларация соответствия	
We, ONKYO EUROPE ELECTRONICS GmbH LIEGNITZERSTRASSE 6, 82194 GROEBENZELL, GERMANY	
declare in own responsibility, that the ONKYO product described in this instruction manual is in compliance with the corresponding technical standards such as EN60065, EN55013, EN55020 and EN61000-3-2, -3-3.	
GROEBENZELL, GERMANY	 K. MIYAGI
ONKYO EUROPE ELECTRONICS GmbH	

## Основные характеристики

- 150 Вт на канал, минимум с.к.з. на 8 Ом, нагружены 2 канала, от 20 до 20000 Гц с не более чем 0,05% общих гармонических искажений
- Сертифицирован THX™ Ultra2™ \*1
- Технология широкополосного усиления WRAT (полоса пропускания 5 Гц – 100 кГц)
- Двухтактная конструкция усиления с трехкаскадной инвертированной схемой Дарлингтона
- Солидный тороидальный трансформатор
- Массивные заказные конденсаторы 22000 мкФ для эффективного источника питания
- Аудиофильские конденсаторы референсного класса для каждого канала
- Медные шины с низким импедансом для превосходного потенциала заземления
- Позолоченные XLR и точеные бронзовые RCA входные разъемы
- Заказные мощные транзисторы для управления большими токами
- Печатная плата, использующая толстую медную фольгу (70 мкм), для большого тока и низкого импеданса
- Позолоченные, прозрачные зажимные клеммы акустических систем с цветовой маркировкой
- Функция автоматического отключения питания Auto Standby
- Возможность работы с несколькими зонами (до 3 зон)\*2
- Возможность работы с громкоговорителями по 2-канальной (Bi-amping) схеме \*2
- Запускающий триггерный вход 12 В
- Алюминиевая передняя панель
- Отсоединяемый сетевой шнур

\*1



\*1 THX и Ultra2 являются торговыми марками THX Ltd. THX может быть зарегистрирован в некоторых странах. Все права сохранены.

\*2 В зависимости от модели аудио/видео контроллера

# Содержание

---

## Перед эксплуатацией

Важные наставления по безопасности .....	2
Меры предосторожности .....	3
Основные характеристики.....	4
Комплект поставки.....	5
Меры предосторожности, касающиеся усилителя .	6

## Управление

Руководство по быстрому вводу в эксплуатацию .	7
Передняя и задняя панели .....	8
Передняя панель .....	8
Задняя панель .....	9

## Соединения

Подсоединение усилителя .....	11
Подсоединение ваших АС .....	11
Подсоединение к аудио/видео контроллеру с выходом XLR .....	13
Подсоединение к аудио/видео контроллеру с выходом RCA .....	14
Подключение фронтальных АС по Би-Ампингу.....	15
Мультирумные соединения .....	16

## Приложение

Возможные неисправности .....	18
Технические характеристики .....	19

# Комплект поставки

---

Проверьте нижеследующие принадлежности, поставленные с PA-MC5501.

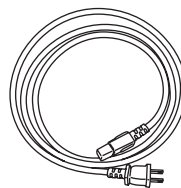

**Сетевой шнур**  
(Сетевой шнур изменяется от страны к стране.)

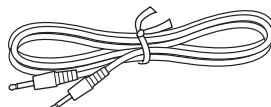

**Монофонический кабель «мини-джек»**  
(Для подсоединения к 12-вольтовым входам запуска.)

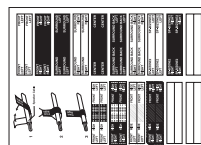

**Наклейки на кабели для акустических систем**

# Меры предосторожности, касающиеся усилителя

Перед использованием усилителя мощности PA-MC5501, обязательно прочитайте страницу выше, озаглавленную «Важные наставления по безопасности», и эту страницу, касающуюся мер предосторожности при работе с усилителем.

## Вентиляция

При эксплуатации PA-MC5501, внутренняя температура значительно возрастает. Чрезмерный рост температуры может повлиять на работу усилителя. Чтобы предотвратить повреждение, обусловленное высокими внутренними температурами, жизненно важно иметь должную вентиляцию и прохождение воздуха, чтобы отвести тепло и сохранить внутреннюю температуру в приемлемых диапазонах.

## Предостережение

- Не устанавливайте PA-MC5501 внутри шкафов или стенок, где существуют слабый ток воздуха и вентиляция.
- Не устанавливайте PA-MC5501 вблизи внешних источников тепла, таких как нагреватели или тепловые трубы.
- Не устанавливайте другие компоненты или предметы на или под PA-MC5501.

Верхняя крышка усилителя PA-MC5501 содержит вентиляционные отверстия для пропуска воздуха. Ни в коем случае не закрывайте и не блокируйте эти отверстия. Если вы планируете установить усилитель внутри шкафостойки, либо откройте отверстия в задней части стойки для улучшения вентиляции, либо используйте вентилятор для принудительной циркуляции воздуха. В общем случае, если в режиме покоя крышка слишком горячая, значит, вентиляция должна быть улучшена.

## Место и пространство для установки

Убедитесь, что пол или шкаф или стойка, где вы будете установлен усилитель, являются достаточно крепкими, чтобы выдержать его вес. Вам также потребуется оставить достаточное пространство позади усилителя PA-MC5501 для размещения сетевого шнура и других кабелей для подключения компонентов системы. Требуется минимум 10 см позади усилителя PA-MC5501, чтобы разместить кабели и шнуры без излишнего изгиба.

Не устанавливайте усилитель PA-MC5501 вблизи телевизора или радиоприемника. Это может обусловить помеху или нестабильное изображение на радио или телевизоре, соответственно.

## Сетевой шнур

Не используйте никакой сетевой шнур, кроме поставляемого вместе с усилителем PA-MC5501. Поставляемый сетевой шнур спроектирован для применения с усилителем PA-MC5501 и его не следует использовать с любым другим прибором. Обязательно используйте настенные розетки, которые полностью подходят к штекеру сетевого шнура. Если розетка не подходит к штекеру сетевого шнура, вам понадобится переходник. Всегда используйте переходник, который должным образом сертифицирован для такого применения.

## Акустические системы

Подсоединенные акустические системы должны иметь импеданс не менее 4 Ом. Если подсоединены акустические системы с импедансом менее 4 Ом, это может повредить усилитель PA-MC5501.

## Уход

Время от времени вам следует протирать переднюю и заднюю панели и корпус при помощи мягкой тряпки. Для сильных загрязнений, после тампонирования мягкой тряпкой, смоченной в слабом растворе мягкого моющего средства и воды и затем отжатой насухо, удалите грязь. Затем, немедленно протрите чистой тряпкой. Не применяйте грубые материалы, разбавители, спирт или химические растворители, поскольку они могут повредить отделку или удалить надписи на панели. Всякий раз при обслуживании усилителя PA-MC5501, любых поставленных с ним принадлежностей или любых подсоединенных к нему устройств, не используйте растворители или очистители любого типа, которые являются огнеопасными или легко воспламеняющимися. Когда вы очищаете входные/выходные разъемы на задней панели, не применяйте восстановитель контактов. Это может привести к повреждению изоляции.

## Другие меры

Ниже приводится список действий, которые никогда не следует выполнять.

- **Не используйте** усилитель PA-MC5501 в качестве системы вещания или усилителя для музыкального инструмента.
- **Никогда** не используйте генератор, преобразователь постоянного тока в переменный или преобразователь переменного тока или трансформатор для питания усилителя PA-MC5501.
- **Никогда** не выполняйте «проверку пальцем» (касание пальцами сигнального проводника на входе) на концах входных гнезд или входных кабелей. Это может повредить акустические системы.
- **Не закорачивайте** выходные гнезда между собой и с задней панелью.
- **Никогда** не снимайте крышку корпуса с усилителя PA-MC5501.
- **Не устанавливайте** усилитель PA-MC5501 в пределах досягаемости маленьких детей.

## Грозы

Во время грозы, никогда не касайтесь сетевого шнура, штекера или крышки корпуса усилителя PA-MC5501 и любых подсоединенных к нему устройств.

## Питание

**ПРЕДУПРЕЖДЕНИЕ:**  
ПЕРЕД ПЕРВЫМ ПОДСОЕДИНЕНИЕМ УСИЛИТЕЛЯ К СЕТИ, ПРОЧИТАЙТЕ ВНИМАТЕЛЬНО СЛЕДУЮЩИЙ РАЗДЕЛ.  
Напряжение в розетке сети переменного тока отличается от страны к стране. Убедитесь, что напряжение в вашей стране удовлетворяет требованиям, напечатанным на задней панели прибора (например, AC 230 В, 50/60 Гц или AC 120 В, 60 Гц).

# Руководство по быстрому вводу в эксплуатацию

Ниже приведено краткое руководство для тех, кто хочет слушать музыку или просматривать свои любимые кинофильмы как можно скорее. Соединения и операции поясняются здесь кратко с тем, чтобы вы просто начали эксплуатацию. Для тех, кто хочет управлять усилителем RA-MC5501 немедленно, следуйте приведенному ниже руководству. Однако это руководство по эксплуатации содержит большую долю другой информации, которую вам следует знать для правильного управления усилителем и для более приятного познания усилителя. Обязательно прочитайте остальную часть этого руководства после прочтения этого быстрого руководства. Процедуры, приведенные ниже, предполагают, что другие компоненты системы уже подсоединены и сконфигурированы. (Например, что компоненты – источники уже подсоединены к предварительному усилителю.)

- 1. Уменьшите громкость на предварительном усилителе.**  
Уменьшите громкость предварительного усилителя до минимума с тем, чтобы, когда усилитель включился, вы не услышали громких нежелательных звуков.
- 2. Подсоедините акустические системы к усилителю.**  
Подсоедините акустические системы к усилителю при помощи надлежащих кабелей для акустических систем. Обязательно согласуйте каналы и положительную (+) и отрицательную (-) полярности между громкоговорителями и усилителем. Если соединения выполнены ошибочно, правильная ориентация не может быть достигнута.
- 3. Выберите балансный вход (XLR) или однофазный вход (RCA) при помощи переключателя INPUT SELECT.**  
Усилитель оснащен балансным входом (XLR) и однофазным входом (RCA) для каждого канала, и переключатель на два положения расположен между двумя входными разъемами. Выберите правильный тип входа в зависимости от функциональности подсоединенных кабелей и предварительного усилителя.

#### Примечание:

- Не изменяйте настройку переключателя **INPUT SELECT**, когда усилитель включен.
- 4. Подсоедините предварительный усилитель к усилителю.**  
После выбора правильного типа входа в п.3, подсоедините выход предварительного усилителя к соответствующему входному разъему на усилителе.

#### Примечание:

- Не подсоединяйте ничего к другому входному гнезду.
- 5. Подсоедините шнур источника питания к усилителю и к стенной розетке.**  
Обязательно вставьте штекер шнура питания до конца.
  - 6. Нажмите переключатель ON/STANDBY.**  
Индикатор ON мигает около 5 секунд, а затем загорается постоянно.  
Когда вы подсоединяете другое устройство к разъему 12V TRIGGER IN при помощи поставляемого кабеля, состояние включения или выключения питания усилителя синхронизируется с действием включения и выключения питания подсоединенного устройства.
  - 7. Медленно увеличивайте громкость предварительного усилителя.**

#### Примечание:

- После включения усилителя требуется примерно 10 секунд перед тем как появляется звук на выходе. В это время не увеличивайте громкость.

*Теперь вам остается управлять предварительным усилителем и другими подсоединенными компонентами системы и наслаждаться вашей музыкой или кинофильмами.*

# Передняя и задняя панели

## Передняя панель

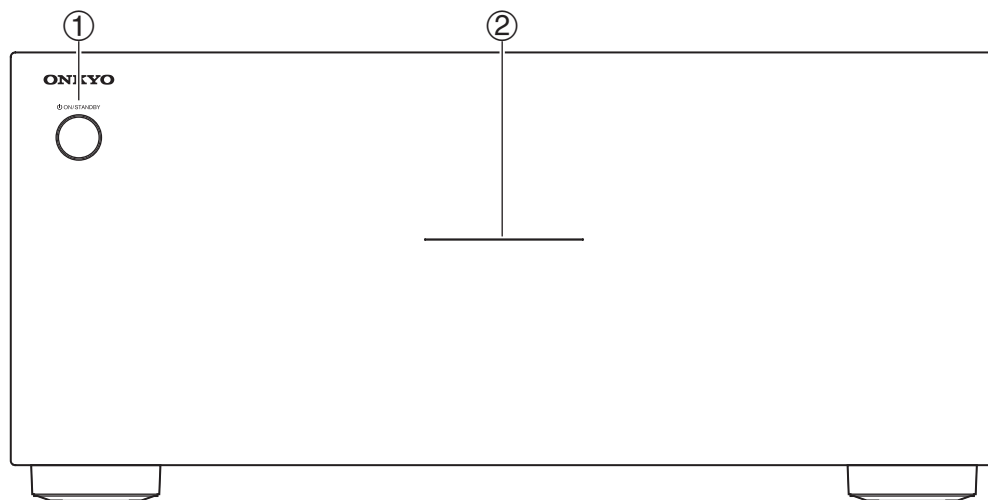

### ① Кнопка ON/STANDBY

Эта кнопка используется для включения или перевода усилителя в ждущий режим.

#### Примечание:

- Если вы хотите включить усилитель снова после того, как он был выключен, подождите несколько секунд.

### ② Индикатор ON

Когда питание усилителя включается индикатор ON мигает около 5 секунд, а затем загорается постоянно. Когда он загорается постоянно, вы можете воспроизводить звук от входного источника.

#### Примечания:

- Если нажата кнопка питания ON/STANDBY и не горит индикатор ON, проверьте, что шнур питания подсоединен должным образом. Если индикатор все еще не горит, выключите усилитель, отсоедините шнур питания от настенной розетки и обратитесь к вашему дилеру Onkyo.
- Если питание не включается или же сразу выключается после нажатия на кнопку ON/STANDBY, значит активировалась схема защиты усилителя. Схема защиты срабатывает, если появляется проблема, такая как закорачивание кабеля громкоговорителя либо превышение температуры. Немедленно выньте вилку сетевого кабеля из розетки. Убедитесь, что все кабели к акустическим системам и к входным источникам подсоединены правильно и оставьте усилитель отсоединенным от сети на 1 час. После этого включите усилитель снова. Если проблема все еще не устранена, выключите усилитель, отсоедините шнур питания от настенной розетки и обратитесь к вашему дилеру Onkyo.

#### ПРЕДУПРЕЖДЕНИЕ

Если из усилителя пошел дым или ощущается ненормальный шум или посторонний запах, немедленно выньте вилку сетевого кабеля из розетки и обратитесь к вашему дилеру Onkyo.



## Задняя панель

Этот прибор оснащен 9 независимыми усилителями мощности, каждый способен воспроизводить звук одинакового качества через свой канал. Отметим, что вы должны подключить входной источник и громкоговоритель к каждому используемому каналу.

### Предостережение

- Не подсоединяйте сетевой шнур, пока вы не закончили все остальные подключения.
- Прочтите инструкции, которые пришли с другими компонентами, которые вы подсоединяете.
- Не выполняйте подключения к гнездам входа или выхода, пока усилитель включен.
- Уменьшите громкость предварительного усилителя перед тем, как включить усилитель.

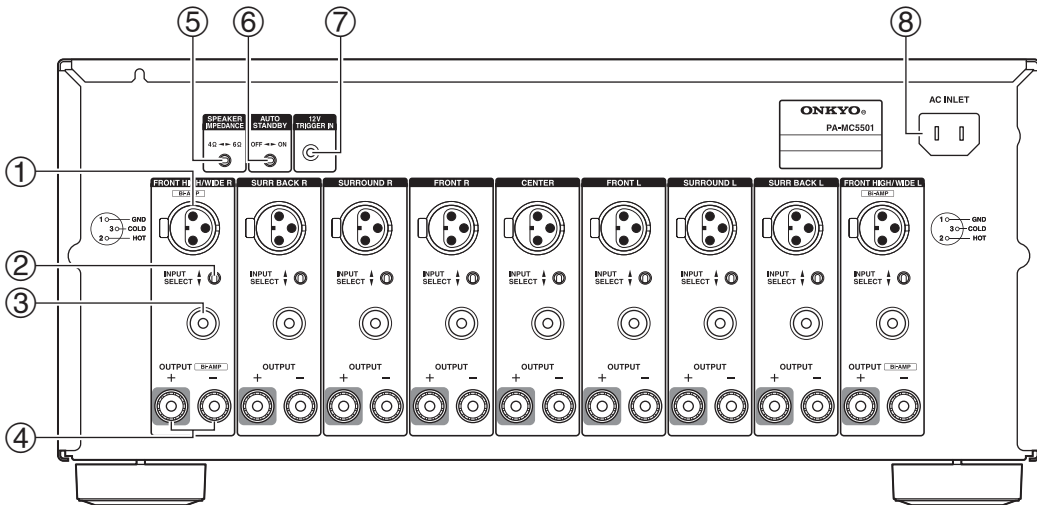

### ① Балансный вход (Balanced Input, разъем XLR)

Подсоедините аудио/видео контроллеры или предварительные усилители с балансными выходами для высококачественного звука.

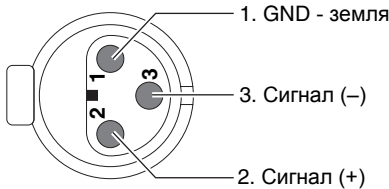

Разъем заземления: Заземленное шасси

Выше приведено назначение выводов для этого разъема. Это назначение выводов удовлетворяет стандарту, принятому Обществом звукоинженеров (AES). Обратитесь к руководству, поставленному с предварительным усилителем, и удостоверьтесь, что его выходной разъем совместим с назначением выводов для этого разъема. Выходной разъем Onkyo PR-SC5507 совместим с назначением выводов для разъема этого усилителя.

Усилитель использует Европейский тип разъема XLR. Фаза сигнала изменяется на обратную, когда кабель XLR подсоединен к предварительному усилителю, который использует американский тип разъема XLR. В этом случае, поменяйте выводы 2 и 3 местами, чтобы установить полярность Европейского типа перед подключением.

### Подключение кабеля XLR

Выводите и вставьте разъем, пока не услышите щелчок. Убедитесь, что разъем заблокирован, слегка потянув за кабель соединения.

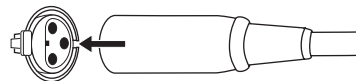

### Отключение кабеля XLR

Потяните за кабель, удерживая нажатым рычаг.



### Примечания:

- При использовании этого балансного соединения для конкретного канала между предварительным усилителем и этим усилителем, установите переключатель **INPUT SELECT** в верхнее положение (сторона балансного входа), чтобы выбрать балансный вход. Затем, используйте покупной балансный кабель XLR и подсоедините балансный выход предварительного усилителя к соответствующему балансному входу на этом усилителе.
- Не подсоединяйте ничего к гнезду аудио входа типа RCA.

## ② Переключатель INPUT SELECT

Этот переключатель расположен между балансным входом и однофазным входом RCA для каждого канала. Используйте этот переключатель для выбора типа входа для своего канала. При установке переключателя в верхнее положение, выбран балансный вход. При установке переключателя в нижнее положение, выбран звуковой вход RCA.

### Примечания:

- Не изменяйте настройку переключателя INPUT SELECT, когда усилитель включен.
- Убедитесь, что соединения были выполнены только для входов, выбранных при помощи переключателей INPUT SELECT, и ничего не подсоединено к другим входам.

## ③ Однофазный (небалансный) вход (Unbalanced Input, RCA)

Подсоедините аудио/видео контроллеры или предварительные усилители с однофазными выходами.

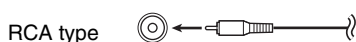

### Примечания:

- При использовании однофазного соединения для конкретного канала, установите переключатель INPUT SELECT в нижнее положение (сторона аудио входа RCA), используйте покупной звуковой кабель со штеккерами RCA и подсоедините однофазные выходы.
- Не подсоединяйте ничего к балансному входному гнезду.

## ④ OUTPUT (выходы на громкоговорители и зажимные клеммы)

Эти зажимные клеммы предназначены для акустических систем фронтальных левого и правого L/R, центрального, боковых левого и правого L/R, тыловых левого и правого L/R и центральных верхних/широких левого и правого L/R акустических систем. Зажимные клеммы FRONT L/R и SURR BACK L/R могут быть использованы вместе с фронтальными громкоговорителями и тыловыми громкоговорителями, соответственно, или использованы для двухканального подключения фронтальных акустических систем. См. раздел «Би-ампинговое подключение фронтальных АС»

на стр. 15).

## ⑤ Переключатель SPEAKER IMPEDANCE

Используйте этот переключатель для выбора импеданса АС

**4Ω:** Выберите, если импеданс любого из акустических систем составляет от 4 до 6 Ом.

**6Ω:** Выберите, если импедансы всех акустических систем находятся между 6 и 16 Ом.

## ⑥ Переключатель AUTO STANDBY

Вы можете использовать функцию автоматического выключения питания. Если усилитель не принимает никакого сигнала в течение 3 часов, он автоматически перейдет в ждущий режим. Когда была активирована функция автоматического выключения питания, усилитель не включится автоматически, даже если он принимает сигнал. Чтобы включить усилитель, нажмите переключатель ON/STANDBY вручную. Вы также можете отключить эту функцию, установив этот переключатель в положение OFF. Настройка по умолчанию: ON (европейские модели), OFF (модели для Северной Америки и Азии)

### Примечания:

- Независимо от положения переключателя, эта функция не будет работать, когда усилитель был включен при помощи запускающего 12-вольтового сигнала.
- Перед входом в ждущий режим посредством функции автоматического выключения, усилитель извещает вас вспыхиванием индикатора ON в течение 10 секунд.
- В зависимости от некоторых источников, функция автоматического отключения питания может активироваться во время воспроизведения.

## ⑦ 12V TRIGGER IN (Запускающий вход 12 В)

Подсоединяет 12-вольтовый выходной разъем на другом компоненте для управления усилителем. Это позволяет усилителю включаться и переходить в ждущий режим на основе состояния включения или ждущего режима подсоединенного компонента. Используйте поставляемый или покупной 3,5-мм монофонический кабель для подсоединения 12-вольтового запускающего выходного разъема на другом устройстве. Полярность центрального вывода разъемов показана ниже.

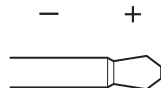

От 5 до 12 вольт, положительная полярность центрального вывода

## ⑧ Г гнездо питания AC INLET

Вставьте сетевой шнур из комплекта поставки в это гнездо AC INLET и затем в сетевую розетку



- Не подключайте усилитель ни в какую розетку, кроме стенной розетки переменного тока.
- Не используйте никакой сетевой шнур, кроме шнура, поставляемого с усилителем. Поставляемый сетевой шнур спроектирован для применения с усилителем PA-MC5501 и его не следует использовать с любым другим прибором. Никогда не держите сетевой шнур отключенным от усилителя, в то время как другой конец шнура вставлен в стенную розетку. Это может привести к удару электрическим током. Всегда подключайтесь, вставляя в стенную розетку в последнюю очередь и отсоединяя ее в первую очередь.
- Перед подключением усилителя, удостоверьтесь, что все соединения были выполнены должным образом.
- Включение питания может вызвать кратковременный всплеск в сети, который может интерферировать с другим электрическим оборудованием в той же самой цепи, таком как компьютеры. Если это происходит, используйте стенную розетку на другом фидере.

# Подсоединение усилителя

## Подсоединение ваших акустических систем

Перед подсоединением акустических систем, расположите их правильно, обратившись к инструкциям на акустические системы. Для воспроизведения окружающего звука, конфигурация и расположение ваших акустических систем являются очень важными. Пожалуйста, помните, что подсоединение акустических систем малой мощности не обеспечивает большую громкость звука. Для таких акустических систем, большая громкость звука, приводящая к излишнему входному уровню, может повредить акустические системы.

### Примечание:

- Когда вы завершили подключение акустических систем, вы должны включить аудио/видео контроллер или предварительный усилитель и сконфигурировать выходные каналы.

## Прикрепление ярлыков для акустических систем

Все положительные (+) клеммы акустических систем на усилителе являются красными, а отрицательные (-) – черными.

Громкоговоритель	Цвет
Фронтальный левый	Белый
Фронтальный правый	Красный
Центральный	Зеленый
Боковой левый	Синий
Боковой правый	Серый
Тыловой левый	Коричневый
Тыловой правый	Бронзовый
Фронт. верхний/широтный левый	белый
Фронт. верхний / широтный правый	Красный

Поставляемые наклейки на кабели для акустических систем также имеют цветовое кодирование, и вы должны закрепить их на плюсовой (+) стороне каждого кабеля для громкоговорителя в соответствии с вышеприведенной таблицей. Все, что вам требуется сделать – подобрать цвет каждой наклейки к соответствующей клемме громкоговорителя.



### (Североамериканские модели)

- Если вы используете штекеры типа "банан", затяните клемму громкоговорителя перед тем, как вставить этот штекер.
- Не вставляйте цветовую наклейку непосредственно в центральное отверстие клеммы громкоговорителя.

## Меры предосторожности при подсоединении АС

Прочитайте нижеследующее перед подсоединением ваших АС

- Вы должны подсоединять акустические системы с импедансом от 4 до 16 Ом. Если импеданс любого из подсоединенных акустических систем составляет 4 Ом или более, но менее 6 Ом, обязательно установите импеданс громкоговорителя в положение "4 Ohms" (см. страницу 10). Если вы используете акустические системы с более низким импедансом, и используете усилитель на высоких уровнях громкости длительный период времени, может быть активирована встроенная схема защиты.
- Отсоедините сетевой шнур от стенной розетки перед выполнением любых соединений.
- Прочитайте все инструкции, поставленные с вашими громкоговорителями.
- Уделите особое внимание полярности проводов акустических систем. Иначе говоря, подсоединяйте плюсовые (+) клеммы только к плюсовым клеммам, а минусовые (-) клеммы только к минусовым клеммам. Если вы перепутаете, звук будет не в фазе и не естественным.
- Излишне длинные или очень тонкие кабели акустических систем могут влиять на качество звучания, и следует их избегать.
- Если вы используете 4 или 5 акустических систем, подсоедините каждый из двух акустических систем звукового окружения к клеммам **SURR L/R**. Не подсоединяйте их к клеммам **SURR BACK L/R** или **FRONT HIGH/WIDE L/R**.
- Будьте осторожны, не закорачивайте плюсовые и минусовые провода. Это может повредить усилитель.
- Убедитесь, что металлический сердечник провода не контактирует с задней панелью усилителя. Это может повредить усилитель

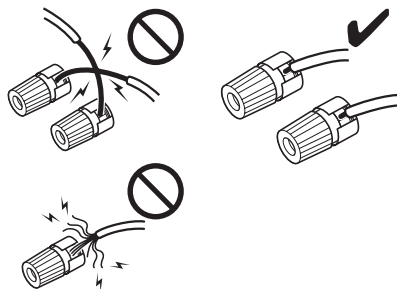

- Не подсоединяйте более одного кабеля к каждой клемме громкоговорителя. Это может повредить усилитель.
- Не подсоединяйте один громкоговоритель к нескольким клеммам.

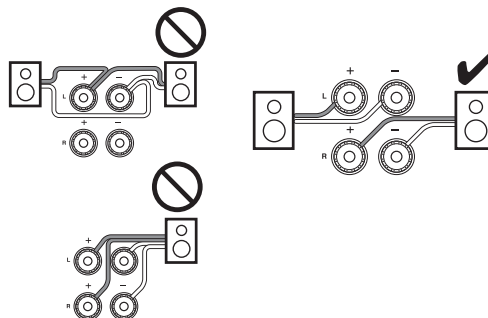

## Подсоединение кабелей акустических систем

**1** Зачистите примерно от 12 до 15 мм изоляции с концов кабелей акустических систем и плотно скрутите зачищенные проводники, как показано.

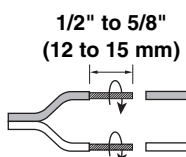

**3** Полностью вставьте зачищенные проводники.



**2** Отвинтите клемму.



**4** Туго затяните клемму.



Нижеследующая иллюстрация показывает, какой громкоговоритель должен быть подсоединен к каждой паре клемм. Если вы используете только один тыловой громкоговоритель, подсоедините его к зажимным клеммам **SURR BACK L**.

### Примечание:

- Если вы используете фронтальные высокие или фронтальные широкие акустические системы, вы должны включить аудио/видео контроллер и выбрать акустические системы, которые будут использованы. Подробную информацию см. в руководстве на подсоединенный компонент.

### Усилитель

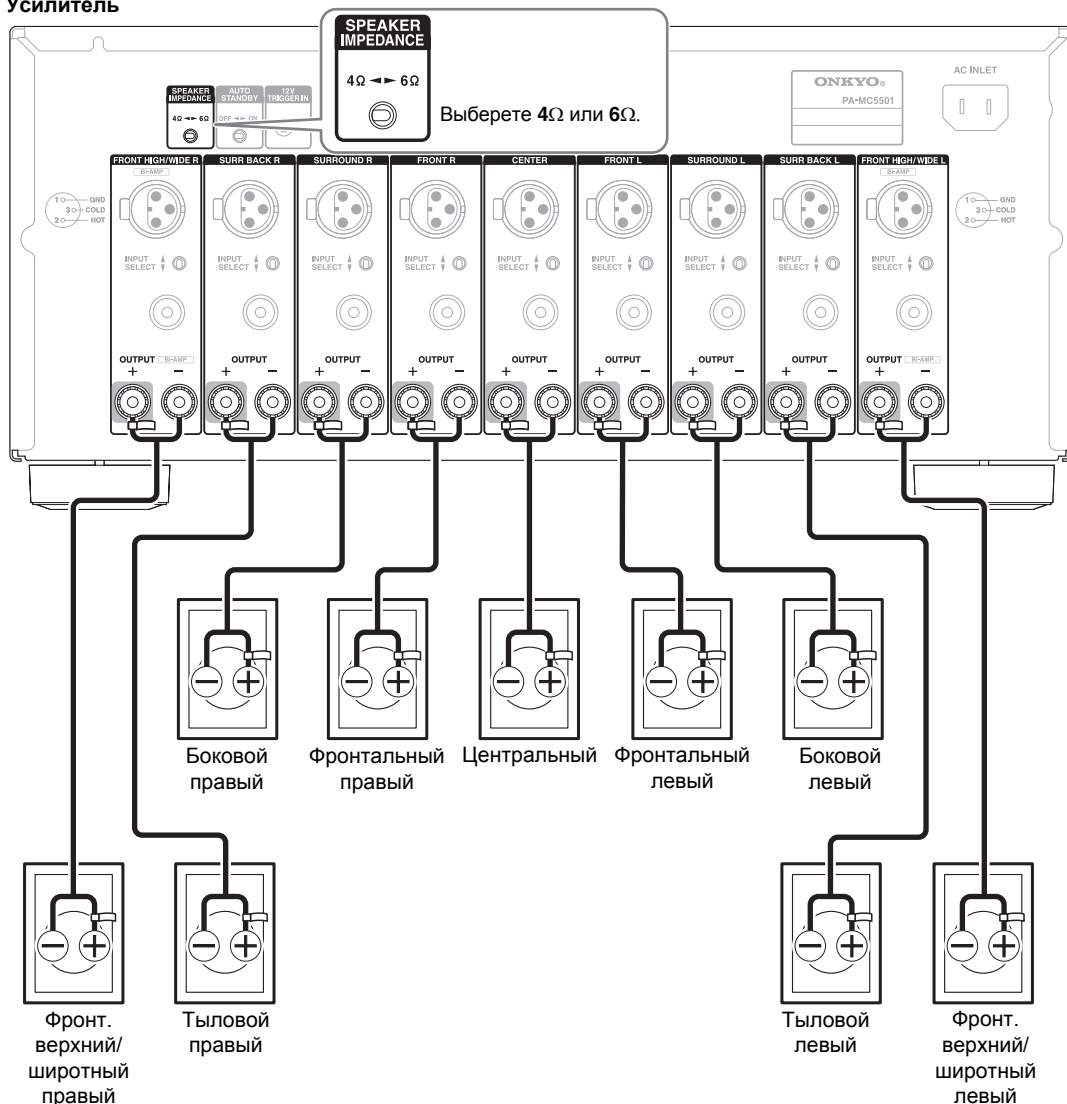

## Подсоединение к аудио/видео контроллеру с выходами XLR

Поскольку многие пользователи купят усилитель вместе с аудио/видео контроллером Onkyo PR-SC5509, здесь приведено пояснение, как подсоединить усилитель к PR-SC5509. Подробную информацию см. в руководстве на подсоединенный компонент.

### Примечания:

- При использовании балансных входов, не подсоединяйте ничего к входам RCA.
- Убедитесь, что провода в балансном кабеле скручены между собой. Раздельные провода в балансном кабеле могут стать причиной возникновения помех.
- Если подсоединено устройство с американским типом разъема, фаза сигнала будет обратной. В таком случае, поменяйте полярность разъема XLR с целью установить полярность европейского типа перед подсоединением кабеля.

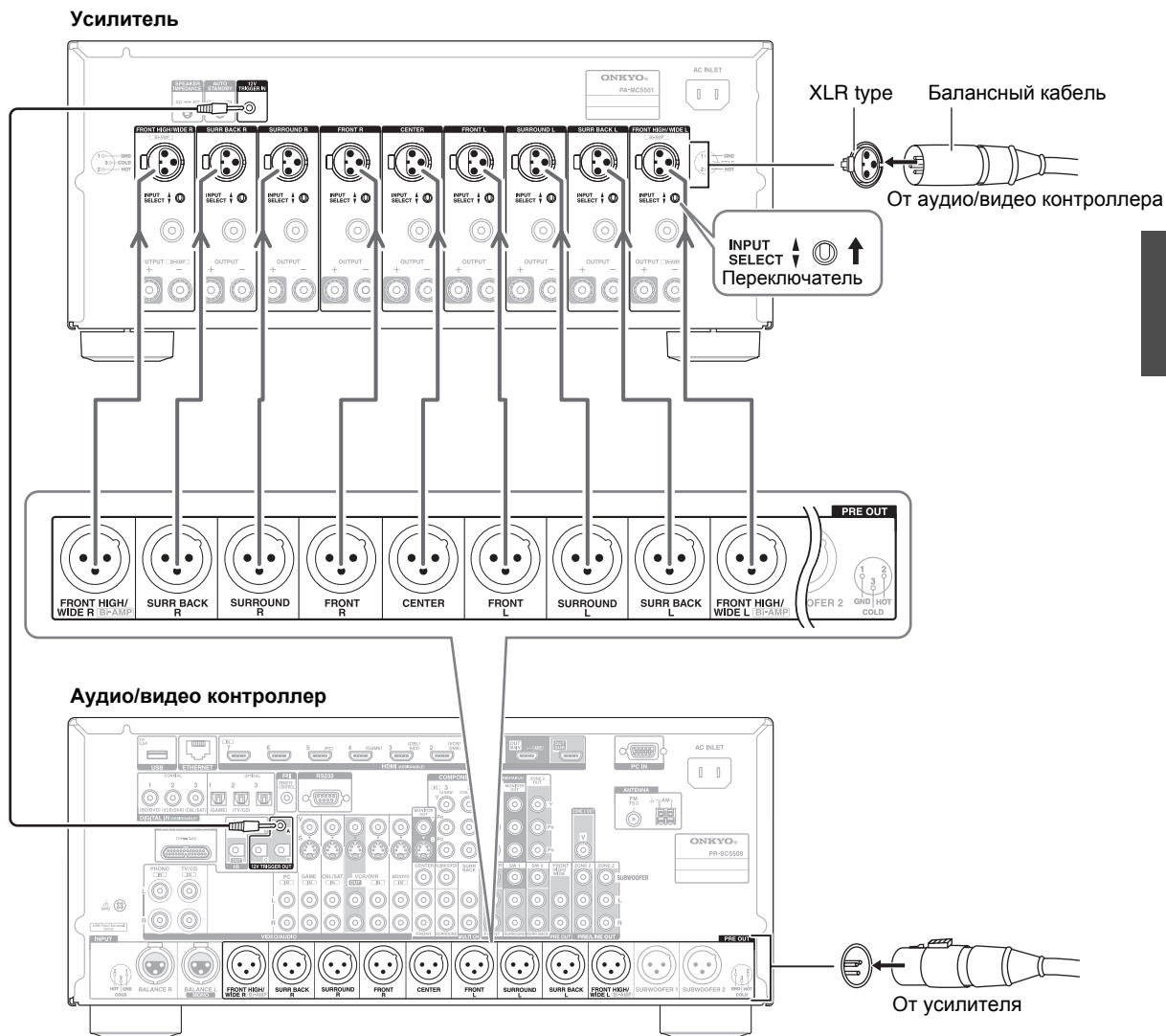

## Подсоединение к аудио/видео контроллеру с выходом RCA

Поскольку многие пользователи купят усилитель вместе с аудио/видео контроллером Onkyo PR-SC5509, здесь приведено пояснение, как подсоединить усилитель к PR-SC5509. Подробную информацию см. в руководстве на подсоединенный компонент.

### Примечания:

- При использовании входов RCA, не подсоединяйте ничего к балансным входам.
- Убедитесь, что кабель со штекером не разделен на несколько проводов. Раздельные провода в кабеле со штекером могут стать причиной возникновения помех.
- Для выполнения хорошего соединения, вставьте каждый штеккер до конца (плохие соединения могут привести к помехам или неисправностям).
- Для предотвращения помех, держите звуковые и видео кабели вдали от сетевых шнуров и кабелей акустических систем.

### Усилитель

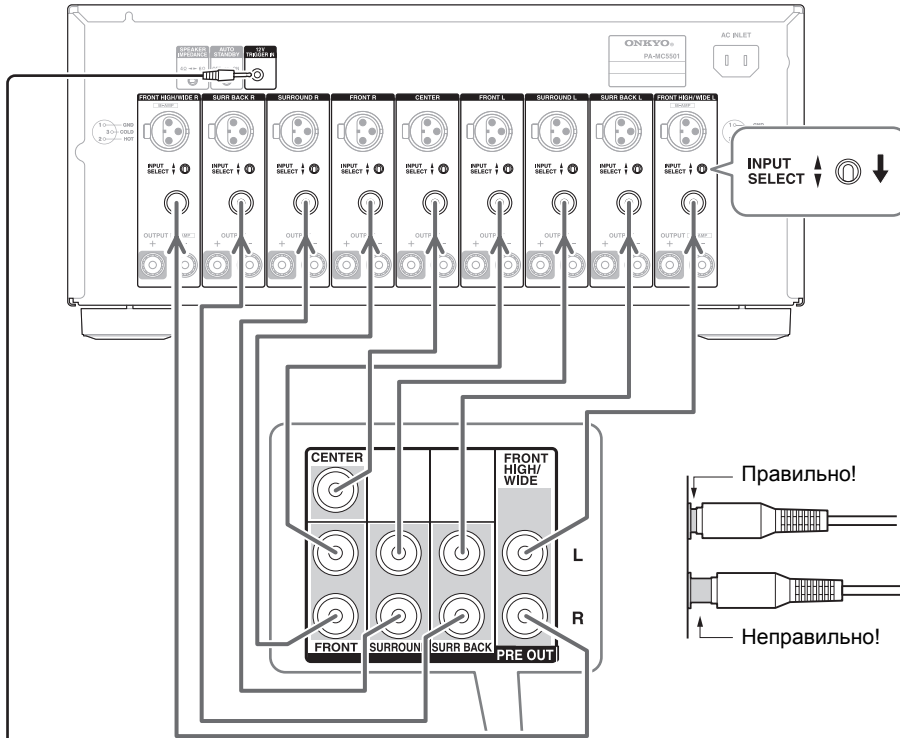

### Аудио/видео контроллер

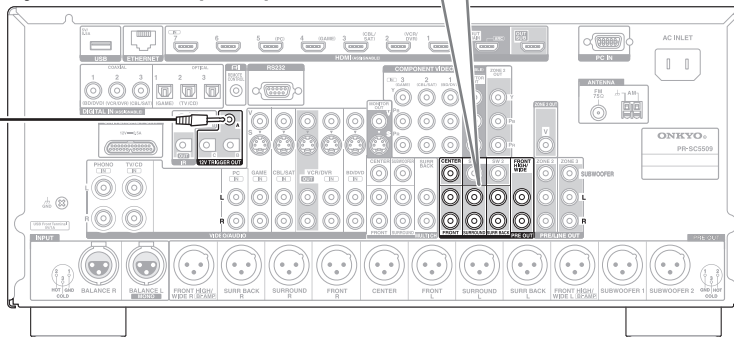

## Подключение фронтальных акустических систем по 2-канальной схеме (би-ампингом)

Зажимные клеммы **FRONT L/R** и **FRONT HIGH/WIDE L/R** могут быть использованы вместе с фронтальными громкоговорителями и тыловыми громкоговорителями, соответственно, или включены по 2-канальной схеме для обеспечения раздельного подключения к высокочастотному и низкочастотному динамикам для фронтальных акустических систем, обеспечивая улучшенное качество воспроизведения низких и высоких частот.

### Примечания:

- Пожалуйста, убедитесь, что ваш аудио/видео контроллер поддерживает 2-канальное соединение.
- Когда используется двухканальное включение, усилитель может работать в 7-канальной конфигурации акустических систем в основной комнате.
- Когда используется 2-канальное подключение, тыловые окружающие акустические системы не могут быть использованы.
- В двухканальной схеме, выходы **FRONT L/R** подсоединяются к клеммам низкочастотной секции фронтальных АС. А выходы **FRONT HIGH/WIDE L/R** подсоединяются к клеммам высокочастотной секции фронтальных АС.
- Когда вы завершили 2-канальные соединения, показанные ниже, вы должны включить аудио/видео контроллер и сконфигурировать его для 2-канальной схемы. Подробную информацию см. в руководстве на подсоединенный компонент.
- Вы также можете использовать однофазные (RCA) соединения для 2-канальной схемы.

### Важно:

- При выполнении двухканальных соединений, обязательно снимите закорачивающие пластины, которые соединяют клеммы высокочастотного (high) динамика и низкочастотного (low) динамика.
- Двухканальное включение может быть использовано только с громкоговорителями, которые поддерживают такое включение. Обратитесь к вашему руководству на акустические системы.

### Аудио/видео контроллер

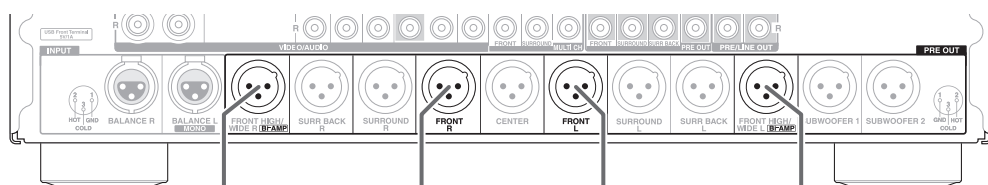

### Усилитель

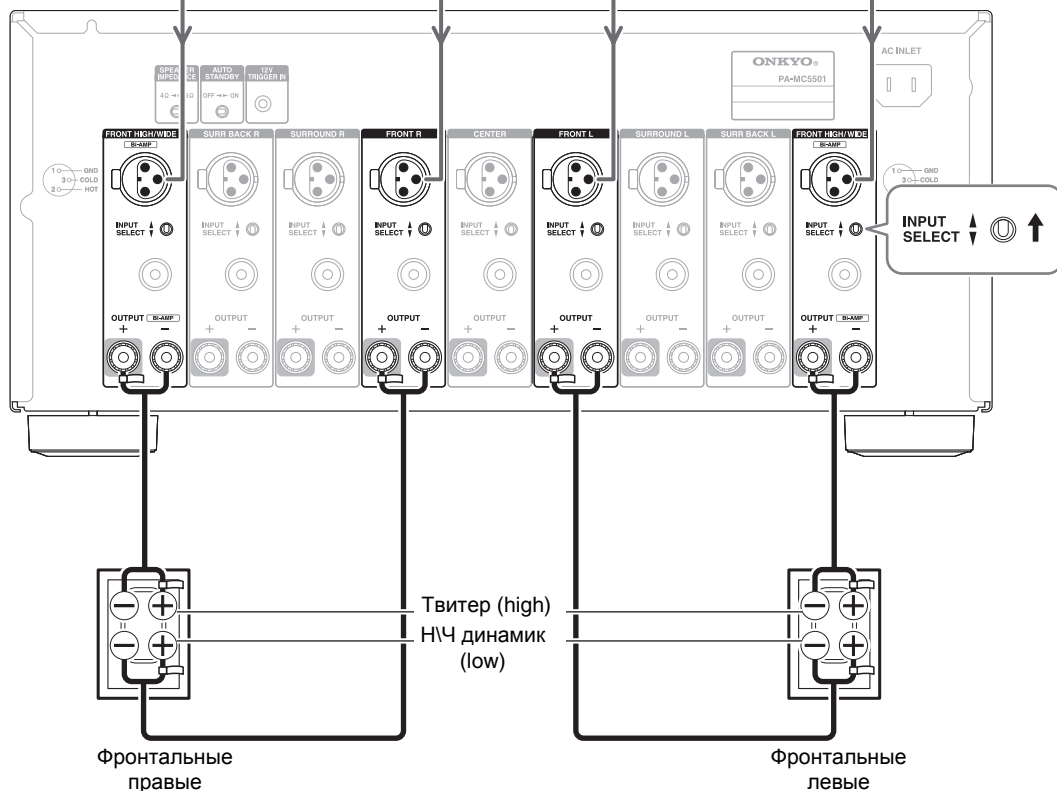

## Мультирумные соединения

Вы можете использовать три комплекта акустических систем вместе с этим усилителем – комплект акустических систем окружающего звука в вашей основной комнате для прослушивания, плюс Зону 2: стереофоническую пару акустических систем во второй комнате, плюс Зону 3: стереофоническую пару акустических систем в третьей комнате. Нижеследующие примеры основаны на применении усилителя с аудио/видео контроллером PR-SC5509. Подробную информацию см. в руководстве на подсоединенный компонент.

### Примечания:

- Пожалуйста, убедитесь, что ваш аудио/видео контроллер имеет функцию мультизоны.
- Когда вы завершили мультизональные соединения, показанные ниже, вы должны включить аудио/видео контроллер и сконфигурировать его для работы в мультизоне.
- Если ваш аудио/видео контроллер имеет балансные входы для мультирумной универсальности, вы также можете использовать балансные входы на этом усилителе.

### Подключение 1

**Основная комната:** Вы можете наслаждаться макс. 5-канальным воспроизведением окружающего звука.

**Зона 2:** Вы можете наслаждаться 2-канальным стереофоническим воспроизведением и видео воспроизведением.

**Зона 3:** Вы можете наслаждаться 2-канальным стереофоническим воспроизведением.

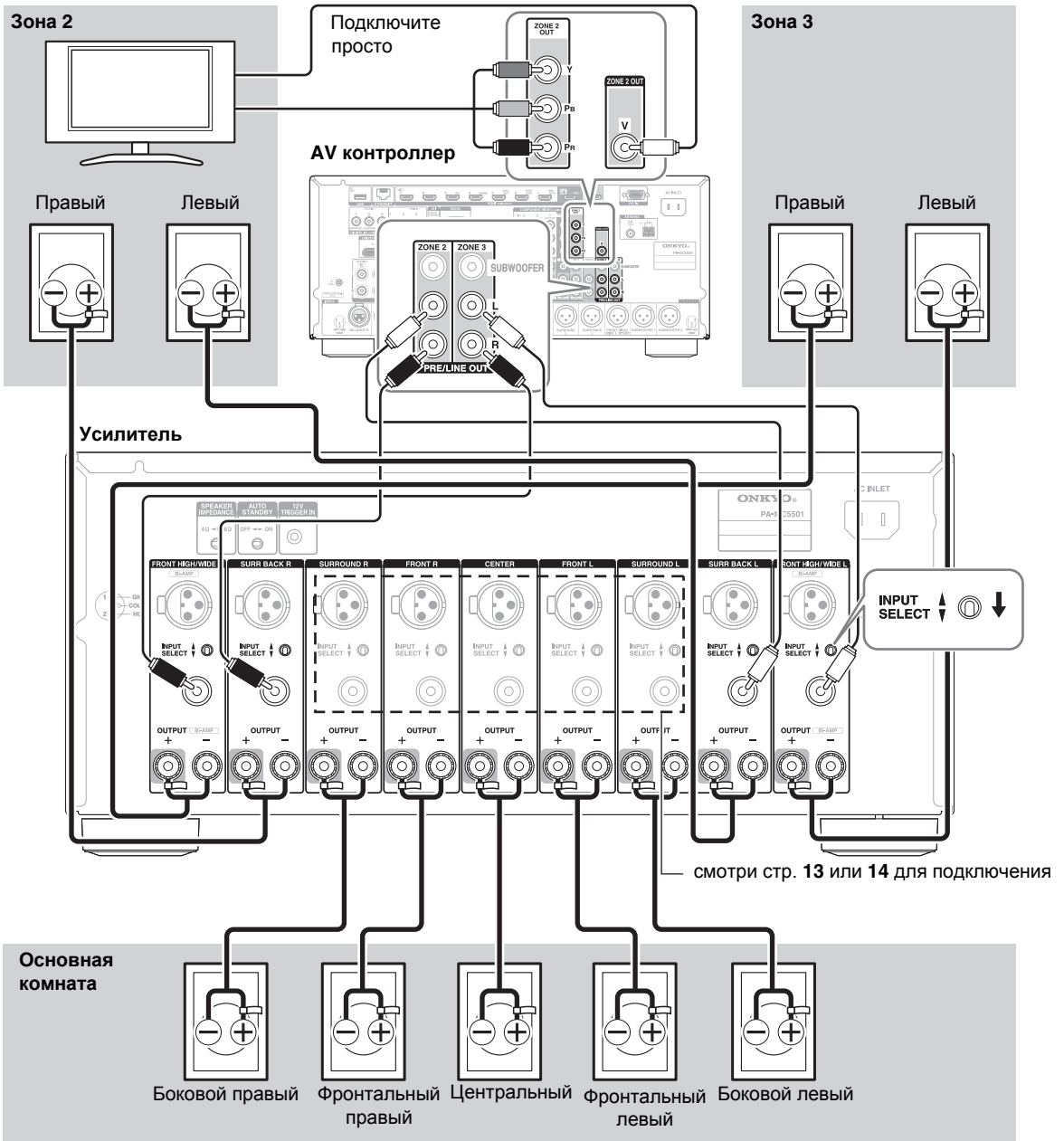



## ■ Подключение 2

**Основная комната:** Вы можете наслаждаться макс. 7-канальным воспроизведением окружающего звука.

**Зона 2:** Вы можете наслаждаться 2-канальным стереофоническим воспроизведением и видео воспроизведением.

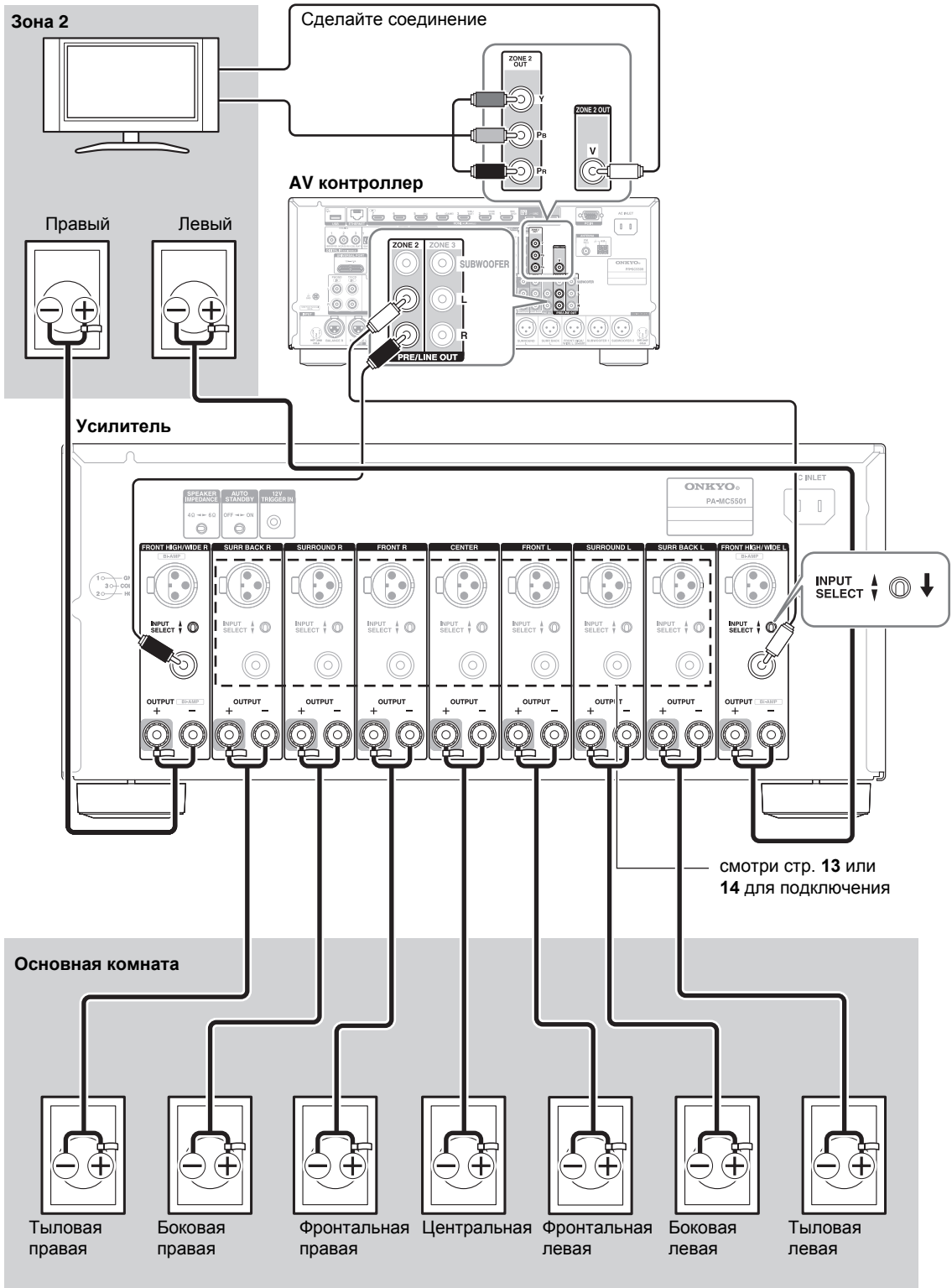

# Возможные неисправности

Если ваш усилитель PA-MC5501 не способен к нормальной работе, сначала проверьте следующие пункты перед обращением к вашему дилеру Onkyo. Если проблема не решена после выполнения нижеследующего списка, отсоедините сетевой шнур и обратитесь к вашему дилеру Onkyo.

## ■ Отсутствует питание.

Сетевой шнур не правильно вставлен в розетку переменного тока и гнездо на усилителе.

→ Вставьте шнур питания в розетку/гнездо должным образом.

## ■ Питание включено, но звук отсутствует.

Незавершенные соединения.

→ Проверьте соединения кабелей акустических систем.

→ Вставьте все штекеры плотно в гнезда.

Отсутствует входной сигнал от предварительного усилителя.

→ Проверьте входной сигнал от предварительного усилителя.

Неправильная настройка переключателя INPUT SELECT.

→ Установите правильную настройку переключателя INPUT SELECT.

## ■ Усилитель выключается, а после восстановления питания отключается вновь

Была активирована схема защиты усилителя. Немедленно отключите сетевой шнур от стенной розетки. Убедитесь, что все кабели к акустическим системам и к входным источникам подсоединены правильно и оставьте усилитель отсоединенным от сети на 1 час. После этого включите усилитель снова. Если проблема все еще не устранена, выключите усилитель, отсоедините шнур питания от стенной розетки и обратитесь к вашему дилеру Onkyo. После этого, подсоедините снова сетевой шнур и установите POWER в положение ON. Если усилитель остается включенным, отсоедините сетевой шнур, и подсоедините снова ваши акустические системы и входные источники. Если усилитель отключается, отсоедините сетевой шнур и обратитесь к вашему дилеру Onkyo.

### ПРЕДУПРЕЖДЕНИЕ!

Если от усилителя исходит дым, ненормальный запах или шум, немедленно отсоедините шнур питания от настенной розетки и обратитесь к дилеру Onkyo.

## ■ 12-вольтовый запуск усилителя PA-MC5501 не реагирует на сигнал от PR-SC5509.

Не завершено соединение между 12-вольтовыми разъемами.

→ Надежно подсоедините кабели к разъемам.

## ■ Слышно гудение или другой шум.

Не завершено соединение входного кабеля.

→ Полностью вставьте входной кабель в гнездо или разъем.

Помеха от сетевого шнура или сетевого трансформатора влияет на входной кабель.

→ Держите входной кабель вдали от сетевого шнура или сетевого трансформатора.

Сетевой шнур или кабели громкоговорителя скручены вместе с однофазными межблочными кабелями.

→ Это может привести к гудению или помехе. Не скручивайте сетевой шнур или кабели акустических систем вместе с межблочными кабелями.

Соединение к входным разъемам не завершено или не подходит.

→ Для каждого разъема входных каналов, подсоедините кабели или шнуры либо к балансному входному разъему, либо к однофазному входному разъему, и соответственно установите переключатель INPUT SELECT.

Избегайте подключения кабелей или шнуров к входным разъемам, которые не будут использоваться.

# Технические характеристики

## Секция усилителя

### Номинальная выходная мощность

**Все каналы:** (Североамериканская модель): 150 Вт минимальная продолжительная мощность на канал, нагрузки 8 Ом, нагружены 2 канала от 20 Гц до 20 кГц, с максимальными общими гармоническими искажениями 0,05% (FTC) 175 Вт минимальная продолжительная мощность на канал, нагрузки 8 Ом, нагружены 2 канала на частоте 1 кГц, с максимальными общими гармоническими искажениями 0,7% (FTC) 185 Вт минимальная продолжительная мощность на канал, нагрузки 6 Ом, нагружены 2 канала на частоте 1 кГц, с максимальными общими гармоническими искажениями 0,1% (FTC)  
**(Другие модели):**  
9 каналов × 220 Вт на 6 Ом, 1 кГц, нагружен 1 канал (IEC)

### Максимальная эффективная выходная мощность

Азиатская модель:  
9 каналов × 280 Вт на 6 Ом, 1 кГц,  
нагружен 1 канал (JEITA)

### Динамическая мощность

\* IEC60268-Short-term maximum output power

400 Вт (3 Ом, фронт)  
300 Вт (4 Ом, фронт)  
180 Вт (8 Ом, фронт)

### Искажения THD+N (Total Harmonic

**Distortion+Noise)** 0,05 % (20 Гц - 20 кГц, 0,5 мощности)

**Демпинг-фактор** 60 (фронтальный, 1 кГц, 8 Ом)

### Входная чувствительность и импеданс

1 В, 47 кОм (Unbalanced)  
2 В, 22 кОм (Balanced)

Диапазон частот 5 Гц – 100 кГц/+1 дБ –3 дБ

Отношение сигнал/шум 110 дБ (однофазный вход, взвешивание IHF-A)

**Импеданс АС** 4 Ом - 16 Ом

## Общие

**Питание** Североамериканская модель:  
переменный ток 120 В, 60 Гц  
Другие модели:  
переменный ток 220-240 В, 50/60 Гц

### Потребляемая мощность

Североамериканская модель: 11,7 А  
Другие модели: 1050 Вт

### Потребление на холостом ходу

(Североамериканская модель) 80 Вт  
(Другие) 75 Вт

### Потребление в режиме Stand-by

(North American) 0.2 W  
(Others) 0.3 W

### Размеры (Ш × В × Г)

435×198,5×446,5 мм

### Вес

22.2 кг

## ■ Аудио входы

**Балансные входы** 9

**Однофазные входы** 9

## ■ Выходы на акустические системы

FL, FR, C, SL, SR, SBL, SBR, FHL/FWL, FHR/FWR

## ■ Управляющий вход

**Запускающий вход 12 В** 1

Параметры и функциональные возможности  
изменяются без уведомления.

# ONKYO

ONKYO SOUND & VISION CORPORATION  
2-1, Nisshin-cho, Neyagawa-shi, OSAKA 572-8540, JAPAN  
Tel: 072-831-8023 Fax: 072-831-8163  
<http://www.onkyo.com/>

ONKYO U.S.A. CORPORATION  
18 Park Way, Upper Saddle River, N.J. 07458, U.S.A.  
Tel: 800-229-1687, 201-785-2600 Fax: 201-785-2650  
<http://www.us.onkyo.com/>

ONKYO EUROPE ELECTRONICS GmbH  
Liegnitzerstrasse 6, 82194 Groebenzell, GERMANY  
Tel: +49-8142-4401-0 Fax: +49-8142-4401-555  
<http://www.eu.onkyo.com/>

ONKYO EUROPE ELECTRONICS GmbH (UK BRANCH)  
The Coach House 81A High Street, Marlow, Buckinghamshire, SL7 1AB, UK  
Tel: +44-(0)1628-473-350 Fax: +44-(0)1628-401-700

ONKYO CHINA LIMITED  
Unit 1033, 10/F, Star House, No 3, Salisbury Road, Tsim Sha Tsui Kowloon, Hong Kong.  
Tel: 852-2429-3118 Fax: 852-2428-9039  
<http://www.ch.onkyo.com/>

ONKYO CHINA PRC  
1301, 555 Tower, No.555 West NanJin Road, Jin an, Shanghai,  
China 200041, Tel: 86-21-52131366 Fax: 86-21-52130396

SN 29400874

(C) Copyright 2011 ONKYO SOUND & VISION CORPORATION Япония. Все права сохранены.

Y1107-1



\* 2 9 4 0 0 8 7 4 \*