

KAWAI

ES920 Руководство пользователя

Важная информация

Подготовка к использованию

Основные операции

Настройки и параметры

Приложение

RU

Правила безопасной эксплуатации

СОХРАНИТЕ ЭТО РУКОВОДСТВО

ОПАСНОСТЬ ВОЗГОРАНИЯ, ПОРАЖЕНИЯ ЭЛЕКТРИЧЕСКИМ ТОКОМ ИЛИ ПОЛУЧЕНИЯ ТРАВМ

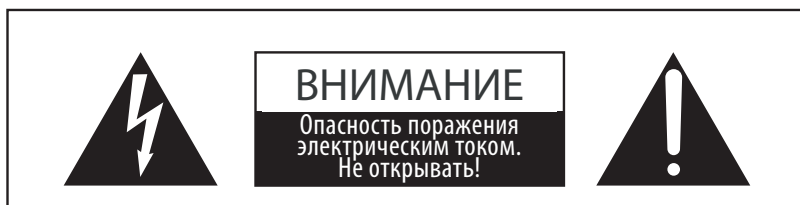

ПРЕДУПРЕЖДЕНИЕ

Чтобы уменьшить опасность возгорания или поражения электрическим током, не подвергайте устройство воздействию дождя или высокой влажности.

ЧТОБЫ СНИЗИТЬ СТЕПЕНЬ РИСКА УДАРА ТОКОМ, НЕ ПЫТАЙТЕСЬ РАЗБИРАТЬ АДАПТЕР ПИТАНИЯ УСТРОЙСТВА. НЕ СОДЕРЖИТ ДЕТАЛЕЙ, ОБСЛУЖИВАЕМЫХ ПОЛЬЗОВАТЕЛЕМ. ОБСЛУЖИВАЕТСЯ ТОЛЬКО КВАЛИФИЦИРОВАННЫМИ ТЕХНИКАМИ



Символ молнии со стрелочкой в равнобедренном треугольнике предупреждает пользователя о наличии неизолированного высокого напряжения в устройстве. Это может стать причиной удара током.



Восклицательный знак в равнобедренном треугольнике предупреждает пользователя о важных действиях по управлению устройством и его обслуживанию, содержащихся в данной инструкции.

Расшифровка пиктограмм



Обозначает необходимость осторожных действий.
Данная пиктограмма предупреждает об опасности защемления пальцев.



Обозначает запрещенные действия.
Данная пиктограмма предупреждает о запрете самостоятельного ремонта устройства.



Обозначает необходимые действия.
Данная пиктограмма предлагает пользователю отключить шнур питания от электророзетки.

Перед использованием устройства прочитайте данную инструкцию.

- 1) Прочитайте данную инструкцию.
- 2) Сохраните данную инструкцию.
- 3) Соблюдайте все меры предосторожности.
- 4) Следуйте всем указаниям.
- 5) Не используйте устройство рядом с водой.
- 6) Очищайте только с помощью сухой ткани.
- 7) Не блокируйте вентиляционные отверстия. Разместите устройство в соответствии с указаниями производителя.
- 8) Не размещайте вблизи источников тепла - батарей, обогревателей, духовок или других устройств (в т.ч. усилителей), от которых исходит тепло.
- 9) Правильно используйте поляризованные штепсели и штепсели с заземлением. У поляризованного штепселя одна пластина шире другой. У штепселя с заземлением, помимо двух пластин, есть заземляющий штырек. Широкая пластина и штырек обеспечивают вашу безопасность. Если у вас не получается вставить штепсель в розетку, вызовите электрика, чтобы заменить розетку.
- 10) Берегите шнур питания: не наступайте на него, не давите на него (в особенности у штепселей, электророзеток и в местах подключения к устройству).
- 11) Используйте только аксессуары, поставляемые производителем.
- 12) Для транспортировки в пределах помещения и для установки устройства используйте только тележки, стойки, треноги, кронштейны или столики, указанные производителем или продаваемые вместе с устройством. Пользуясь тележкой, будьте осторожны, чтобы не опрокинуть всю конструкцию. 
- 13) Отключайте питание во время грозы или долгих перерывов в использовании устройства.
- 14) Обслуживается только квалифицированными техниками. Сервисное обслуживание требуется в случае возникновения повреждений: например, вы повредили шнур питания, пролили что-нибудь на пианино или уронили в него какой-либо предмет, устройство оказалось под дождем, устройство уронили, или оно не функционирует.

ВНИМАНИЕ! При использовании электроустройств необходимо соблюдать следующие меры безопасности



ПРЕДУПРЕЖДЕНИЕ

Означает потенциальную угрозу в случае неправильного использования устройств, что может привести к серьезной травме или смерти.

Устройство следует подключать к розетке сети переменного тока с указанным напряжением.



- Убедитесь, что вилка провода подходит к розетке, а напряжение соответствует указанному номиналу.
- Несоблюдение этих рекомендаций может стать причиной возникновения пожара.

Не беритесь за провод питания мокрыми руками.



Это может вызвать поражение электрическим током.

Не допускайте попадания посторонних предметов внутрь устройства.



Попадание внутрь воды, иголок и других подобных предметов может стать причиной короткого замыкания. Не допускайте попадания брызг или капель жидкости на устройство. Не ставьте на устройство вазы или другие сосуды с жидкостью.

При использовании наушников делайте перерывы, если играете с высоким уровнем громкости.

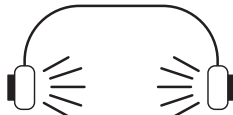

Несоблюдение рекомендации может вызвать проблемы со слухом.

Не облакачивайтесь на клавиатуру.



Это может стать причиной опрокидывания устройства и причинения травмы.

Не допускайте попадания на инструмент воды.



Это может привести к короткому замыканию, удару током или возникновению пожара.

Не разбирайте устройство, не пытайтесь его самостоятельно отремонтировать или модифицировать.



Это может стать причиной поражения электрическим током, короткого замыкания и выхода инструмента из строя.

При отключении устройства от электросети держитесь только за вилку.



- Если, пытаясь отключить устройство от электросети, вы будете тянуть за провод, это может вызвать повреждение провода, короткое замыкание, поражение электрическим током и возгорание.

Выключенное с помощью выключателя устройство не отключается от сети полностью. При долгих перерывах в использовании устройства извлекайте вилку из розетки.



- Несоблюдение этой рекомендации может вызвать возгорание в случае грозových разрядов.
- Несоблюдение этих требований может привести к перегреву устройства и вызвать пожар.

Провод питания для этого устройства может быть оснащен поляризованной вилкой с двумя плоскими контактами разной ширины. Это сделано специально для безопасности. Если вам не удастся вставить вилку в розетку, обратитесь к электрику для замены розетки. Обеспечивайте правильность подключения поляризованных вилок и вилок с заземляющим контактом.

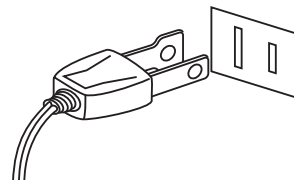

Рекомендуется размещать инструмент рядом с розеткой, чтобы при необходимости можно было быстро выдернуть вилку, так как электрические схемы устройства остаются под напряжением, даже если оно выключено.

ВНИМАНИЕ

Означает потенциальную опасность, которая в случае неправильного обращения с устройством может вызвать травму или повреждение самого устройства.

Не допускается использование пианино в следующих условиях:

- Рядом с окнами, где инструмент может подвергаться воздействию прямых солнечных лучей.
- В местах с повышенной температурой, например рядом с обогревателем.
- В местах с пониженной температурой, например вне помещения.
- В местах с повышенной влажностью.
- В местах с высокой степенью запыленности.
- В местах, где инструмент может подвергаться сильной вибрации.

Несоблюдение этих требований может вызвать повреждение устройства. Инструмент предназначен для использования только в умеренном климате (не в тропическом).

Для подключения к электросети используйте только адаптер переменного тока, входящий в комплект.

- Не используйте другие адаптеры с этим устройством.
- Не используйте входящий в комплект адаптер или провод для подключения других устройств.

- Не ставьте корпус инструмента на бок на продолжительное время.
- Не пытайтесь играть на инструменте, когда он установлен под нестандартным углом.

В противном случае это может привести к повреждению клавиатурного механизма инструмента.

Перед выполнением кабельных соединений убедитесь, что все устройства выключены.



В противном случае одно или несколько устройств могут получить повреждения.

Не двигайте пианино по полу. Будьте осторожны, не допускайте опрокидывания инструмента.



Приподнимайте пианино при перемещении. Обратите внимание, что инструмент тяжелый, и переносить его лучше вдвоем. Уронив пианино, вы можете повредить его.

Не устанавливайте пианино рядом с бытовыми электроприборами, такими как телевизор или радиоприемник.

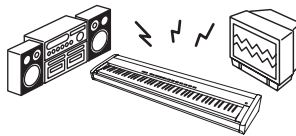

- В противном случае при использовании инструмента вы будете слышать помехи.
- При возникновении шумов отодвиньте пианино от электроприборов или подключите его к другой розетке.

При подсоединении провода питания и соединительных кабелей не допускайте их спутывания.

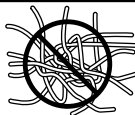

В противном случае вы рискуете повредить провода, что может вызвать короткое замыкание, поражение электрическим током или возгорание.

Не используйте для чистки устройства бензин или растворители.



- Это может привести к обесцвечиванию покрытия или деформации корпуса.
- Для чистки смочите мягкую ткань теплой водой, отожмите и протрите корпус инструмента.

Не становитесь на инструмент и не прилагайте к нему избыточной силы.



- Это может привести к деформации инструмента, его опрокидыванию, повреждению или получению травм.

Не ставьте на инструмент свечи или другие источники открытого пламени.



Свеча может упасть и вызвать пожар.

Не препятствуйте свободному току воздуха, не закрывайте вентиляционные отверстия газетами, скатертями, шторами и другими предметами.



Несоблюдение этих рекомендаций может стать причиной возникновения пожара.

Устанавливайте инструмент в таком месте, где ничего не мешает свободному току воздуха для нормальной вентиляции. Оставьте вокруг пианино не менее 5 см свободного пространства для вентиляции.

Ремонт устройства должен выполнять квалифицированный специалист, вызывать которого необходимо в следующих случаях:

- Если поврежден провод питания или розетка.
- Если внутрь устройства попала жидкость или посторонние предметы.
- Если устройство попало под дождь.
- Если в устройстве обнаружались признаки ненормальной работы.
- Если устройство уронили или повредили его корпус.

Замечания по ремонту

При возникновении каких-либо сбоев немедленно выключите устройство, отключите питание и свяжитесь с магазином, в котором вы приобрели инструмент.

ВНИМАНИЕ

Во избежание поражения электрическим током вставляйте вилку в розетку до упора.

ВНИМАНИЕ



Утилизация электронного оборудования

Этот символ означает, что отслужившее свой срок устройство должно быть сдано для утилизации в специальный пункт сбора электронного оборудования.

Это изделие нельзя выбрасывать вместе с обычными бытовыми отходами. Корректная утилизация поможет предотвратить возможные негативные последствия для окружающей среды и здоровья людей. Для получения более подробной информации обращайтесь в местные органы управления.

(Только для стран ЕС)



Основные характеристики / параметры ES920

Входные электрические параметры: постоянный ток 15В 4А

Адаптер переменного тока: PS-154

Основные характеристики / параметры адаптера переменного тока (PS-154)

Входные характеристики: переменный ток 100-240В, 50/60Гц 1.5А

Выходные характеристики: постоянный ток 15В 4А

Потребляемая мощность: 18 Вт

Страна изготовления:

Индонезия

Название и адрес производителя:

KAWAI MUSICAL INSTRUMENTS MFG. CO. LTD 200 Terajima-Cho Naka-ku Hamamatsu Japan 430-8665

Импортер (Только для Российской Федерации):

ООО «Кавай Пиано»

115054, г. Москва, ул. Дубининская, дом 57, стр. 4

Паспортная заводская табличка находится на нижней стороне корпуса, как показано на рисунке.

Год и месяц производства инструмента указаны на паспортной табличке справа от серийного номера в виде трёхзначного кода. Первые две цифры обозначают год производства, последний символ – месяц (1 – 9 = Январь – Сентябрь, X = Октябрь, Y = Ноябрь, Z = Декабрь).
Пример: «14Y» следует читать как «Ноябрь 2014».

Паспортная табличка

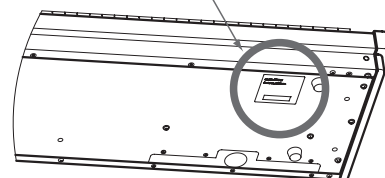

Пиктограммы на дисплее



Пиктограмма блокировки панели управления
Отображается, когда включена функция блокировки панели управления.

Пиктограмма USB
Отображается, когда к инструменту подключено запоминающее USB-устройство.

Пиктограмма наушников
Отображается, когда к инструменту подключены наушники.

Пиктограмма транспонирования
Отображается, когда включена функция транспонирования клавиатуры.

Пиктограмма Bluetooth
Отображается, когда включена функция Bluetooth Audio или Bluetooth MIDI.

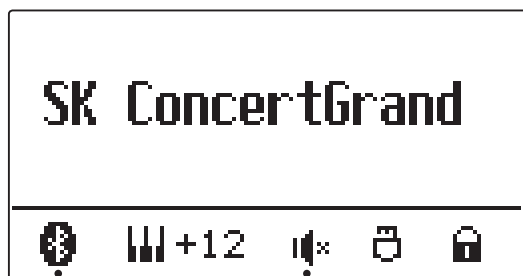

* Отображается, когда переключатель **SPEAKER** установлен в положение **OFF**.
(Когда к инструменту подключены наушники, здесь отображается пиктограмма наушников).

* Отображается при наличии активного подключения по **Bluetooth**.

Содержание

Важная информация

Правила безопасной эксплуатации	3
Пиктограммы на дисплее	7
Содержание	8
Kawai ES920 – Добро пожаловать	10
1. Комплект поставки	10
2. Характерные особенности	11
Элементы управления и коммутация	12

Подготовка к использованию

Подготовка инструмента к работе	14
Основные операции	15

Основные операции

Выбор тембра	16
Демонстрационные произведения	17
Режим Dual (Наложение тембров)	18
Режим Split (Разделение клавиатуры)	20
Режим Four Hands (Игра в четыре руки)	22
Эффекты	24
1. Реверберация	24
2. Другие эффекты	26
3. Эмулятор усилителя	29
4. Эквалайзер	30
Блокировка панели управления	31
Транспонирование	32
Метроном	34
Память параметров	36
Ритм-секция: основные операции	38
Стили аккомпанемента	40
Партии аккомпанемента	41
Запись композиций (внутренняя память)	42
1. Запись композиции	42
2. Воспроизведение	44
3. Запись под аккомпанемент ритм-секции	46
4. Удаление партии/песни	47

Запись и воспроизведение аудио (USB-память)	48
1. Запись аудиофайлов	48
2. Воспроизведение аудиофайлов	50
3. Наложение	52
4. Воспроизведение MIDI-файлов	54
5. Преобразование MIDI-файла в формат MP3/WAV	56
6. Запись аудиофайлов под аккомпанемент ритм-секции	58
7. Преобразование песни в аудиофайл формата MP3/WAV	59
8. Удаление аудио/MIDI-файла	60

Меню USB	61
1. Load Int. Song (Загрузка песни)	62
2. Load Regist (Загрузка ячеек памяти настроек)	63
3. Load Startup Setting (Загрузка настроек запуска)	64
4. Save SMF Song (Сохранение SMF-файла)	65
5. Save Int.Song (Перенос композиций на USB)	66
6. Save Regist (Сохранение ячеек памяти настроек)	67
7. Save Startup Setting (Сохранение настроек запуска)	68
8. Rename File (Переименование файла)	69
9. Delete File (Удаление файла)	70
10. Format USB (Форматирование USB-носителя)	71

Настройки и параметры

Меню функций	72
Основные настройки	73
1-1. Tone Control (Регулировка тембра)	74
Brilliance (Яркость)	74
Пользовательский эквалайзер	75
1-2. Функция Wall EQ	76
1-3. Speaker Volume (Громкость динамиков)	76
1-4. Low Volume Balance (Баланс на низкой громкости)	77
1-5. Line Out Volume (Уровень сигнала на линейном выходе)	78
1-6. Audio Recorder Gain (Усиление аудиорекодера)	78
1-7. Tuning (Подстройка высоты тона)	79
1-8. Damper Hold (Режим срабатывания правой педали)	79
1-9. GFP-3 Mode (Режим GFP-3)	80
1-10. Four Hands (Игра в четыре руки)	81

1-11. Startup Setting (Настройки запуска)	82
1-12. Factory Reset (Возврат к заводским установкам) . . .	83
1-13. Auto Display Off (Автоматическое отключение дисплея). 84	
1-14. Auto Power Off (Автоматическое отключение питания). 85	
Виртуальный настройщик	86
2-1. Touch Curve (Кривые чувствительности)	88
2-2. Voicing (Интонировка)	90
User Voicing (Пользовательская интонировка)	91
2-3. Damper Resonance (Резонанс при нажатой правой педали)	92
2-4. Damper Noise (Шум демпферов)	92
2-5. String Resonance (Резонанс струн)	93
2-6. Undamped String Resonance (Резонанс недемпфируемых струн)	94
2-7. Cabinet Resonance (Резонанс корпуса)	95
2-8. Key-off Effect (Эффект отпускания клавиши)	96
2-9. Fall-back Noise (Шум возврата молоточков)	97
2-10. Hammer Noise (Шум молоточков)	97
2-11. Hammer Delay (Задержка молоточков)	98
2-12. Topboard (Верхняя крышка рояля)	99
2-13. Decay Time (Время затухания)	100
2-14. Release Time (Затухание сыгранных нот)	100
2-15. Minimum Touch (Чувствительность клавиатуры)	101
2-16. Temperament (Темперация)	102
Stretch Tuning (Растянутая настройка)	103
Stretch Curve (Кривая растянутой настройки)	104
User Tuning (Пользовательская настройка)	104
Temperament Key (Основной тон температуры)	105
User Temperament (Пользовательская температура)	105
2-17. User Key Volume (Пользовательская настройка громкости клавиатуры)	106
2-18. Half-Pedal Adjust (Регулировка нажатия полупедали). 107	
2-19. Soft Pedal Depth (Настройка эффекта левой педали) . 107	
Настройки клавиатуры	108
3-1. Lower Octave Shift (Смещение нижнего регистра)	109
3-2. Lower Pedal (Педали нижней секции)	110
3-3. Split Balance (Баланс громкости в режиме Split)	110
3-4. Layer Octave Shift (Смещение дополнительного тембра) . 111	
3-5. Layer Dynamics (Динамическая чувствительность)	112
3-6. Dual Balance (Баланс громкости в режиме Dual)	112
Настройки ритм-секции	113
4-1. Rhythm Volume (Громкость ритм-секции)	114
4-2. Auto Fill-in (Автозаполнение)	114
4-3. Функция One Finger Ad-lib	115
4-4. Режим ACC.	116
4-5. Функция Bass Inversion	118
4-6. Режим Preset Chord	119
Настройки наушников	120
5-1. SHS Mode (Режим SHS)	121
5-2. Phones Type (Тип наушников)	122
5-3. Phones Volume (Громкость наушников)	123
Настройки MIDI	124
Настройки Bluetooth	124
7-1. Функция Bluetooth Audio	125
7-2. Параметр Bluetooth Audio Volume	126
7-3. Параметр Bluetooth MIDI	127
Приложение	
Подключение внешних устройств	128
Разъемы задней панели	129
Разъемы сверху	129
Разъемы передней панели	129
USB MIDI (разъем USB to Host)	130
Информация о Bluetooth®	131
Поиск и устранение неисправностей	132
Список демонстрационных произведений	133
Список стилей ритм-секции	134
Типы аккордов ритм-секции	135
Аккордовые последовательности ритм-секции	139
Технические характеристики	142
Пояснительные иллюстрации в руководстве пользователя	143

Kawai ES920 – Добро пожаловать!

Благодарим вас за приобретение цифрового пианино Kawai ES920.

Настоящее руководство содержит важную информацию, которая поможет вам в полной мере использовать возможности цифрового пианино ES920. Внимательно ознакомьтесь со всеми разделами руководства и сохраните его для последующего обращения.

1 Комплект поставки

В комплект поставки цифрового пианино Kawai ES920 входит следующее:

■ Цифровое пианино ES920

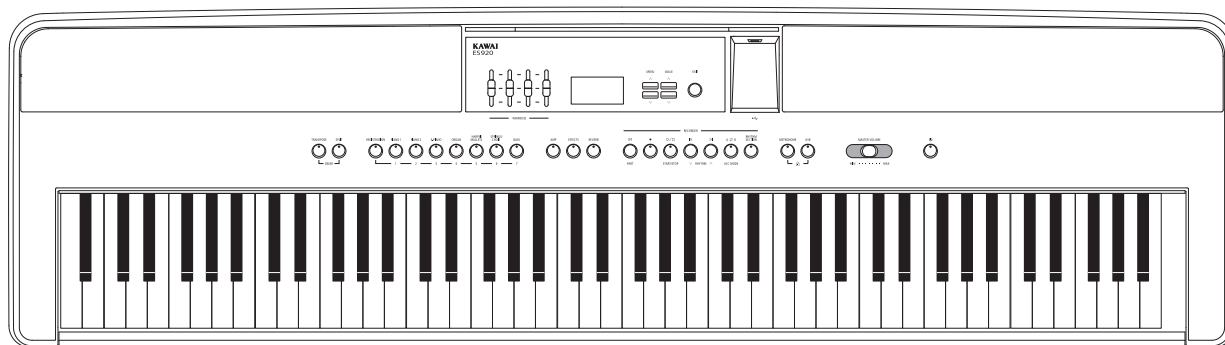

■ Адаптер питания (PS-154)

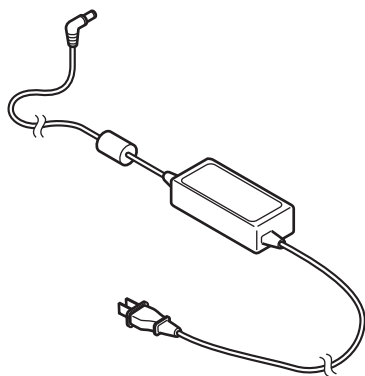

■ Педаль (F-10H)

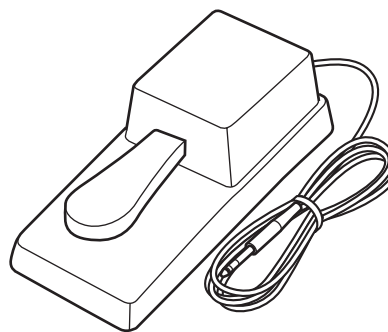

■ Пюпитр

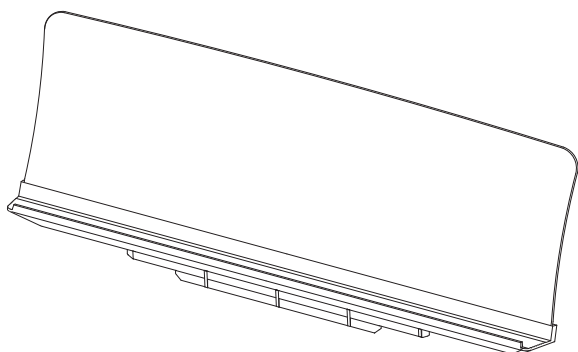

■ Руководство пользователя

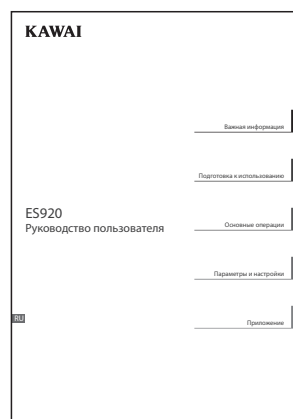

2 Характерные особенности

Взвешенная клавиатура с механикой Responsive Hammer III, покрытие клавиш Ivory Touch, функция Let-Off

Новая механика *Responsive Hammer III (RHIII)* воссоздает характерные ощущения от нажатия клавиш, как у настоящего акустического рояля. Очень естественный ход клавиатуры и технология с использованием трех сенсоров высокой точности обеспечивает прекрасную отзывчивость инструмента для динамичного и реалистичного исполнения. Градиент тяжести клавиатуры отражает распределение веса молоточков акустического фортепиано: клавиши нижних октав требуют большего усилия при нажатии, а клавиши верхних – меньшего, в то время как конструктивное усиление механики повышает стабильность при исполнении фортиссимо и стаккато.

Особенностью цифрового пианино ES920 является также *Ivory Touch* – уникальное покрытие клавиш, имитирующее слоновую кость. Оно впитывает влагу и препятствует скольжению пальцев во время игры. Функция *Let-Off* имитирует "ступеньку" в момент мягкого нажатия клавиш, как при игре на акустическом рояле, тем самым отвечая ожиданиям самых взыскательных пианистов.

Звучание роялей Shigeru Kawai SK-EX, SK-5 и Kawai EX, воссозданное с помощью технологии Harmonic Imaging

Цифровое пианино ES920 воспроизводит богатое и экспрессивное звучание роялей Kawai SK-EX, SK-5 и EX. Звучание каждой из 88 клавиш этих инструментов было тщательно записано, проанализировано и полноценно воссоздано с помощью звуковой технологии *Harmonic Imaging™*. Этот уникальный процесс с точностью передает широкий динамический диапазон оригинальных инструментов, позволяя исполнителю развивать необычайный уровень выразительности от мягкого, нежного пианиссимо до мощного энергичного фортиссимо.

Встроенная функция "*Виртуального настройщика*" дает возможность осуществлять точную настройку звучания нажатием одной кнопки. Помимо регулировки струнного и демпферного резонансов, вы также можете настраивать звук удара молоточков, шум демпферов и звук отпускания клавиш. Более того, вы можете еще сильнее персонализировать вашу игру с помощью атмосферных эффектов реверберации, которые придают звучанию пианино захватывающие дух реализм и аутентичность.

Широкий выбор тембров других инструментов

Помимо реалистичных звуков акустического фортепиано, цифровое пианино ES920 предлагает также широкий выбор тембров других инструментов, включая электропиано, сценические и церковные органы, струнные, хоровые и перкуссионные, позволяя музыкантам разнообразить свои выступления.

Кроме того, режим *Dual* дает возможность одновременного использования двух разных тембров. А режимы *Split* и *Four Hands* позволяют разделять клавиатуру на две независимые секции. С помощью панели управления можно легко и быстро отрегулировать баланс громкости для каждого режима.

Порт USB to Device с возможностью записи и воспроизведения MP3/WAV-файлов

Цифровое пианино ES920 оборудовано портами USB, которые позволяют не только подключать инструмент к компьютеру для использования функций MIDI, но и выгружать и сохранять данные непосредственно на запоминающее USB-устройство (флешку). Порт *USB to Device* позволяет сохранять на USB-устройствах настройки и композиции, записанные во внутреннюю память, или загружать стандартные MIDI-файлы (SMF) из интернета для воспроизведения без использования дополнительного оборудования.

Запоминающие USB-устройства также могут использоваться для воспроизведения MP3- или WAV-файлов, позволяя разучивать аккорды или мелодию, либо сопровождать любимыми композициями. Можно даже сохранять собственное исполнение как MP3- или WAV-файлы для отправки по электронной почте друзьям, для прослушивания на смартфоне или последующего редактирования в музыкальном редакторе.

Широкие возможности коммутации

Цифровое пианино ES920 оснащено стандартным набором разъемов. Линейный выход предназначен для подключения внешних динамиков при выступлении в больших помещениях, например, в церкви или школе. Стандартные порты MIDI и *USB to Host* предназначены для подключения к компьютеру и другим музыкальным инструментам, а линейный стереовход позволяет микшировать сигнал с ноутбука, планшета или другого цифрового устройства.

Возможность подключения с использованием интерфейса Bluetooth® MIDI

Помимо стандартных MIDI-разъемов для подключения к другим устройствам, в цифровом пианино ES920 реализованы технологии Bluetooth MIDI и Audio, которые делают возможным беспроводное подключение к инструменту совместимых смарт-устройств. Подключив к цифровому пианино ES920 телефон, планшет или ноутбук, вы можете пользоваться всевозможными музыкальными приложениями, расширяющими возможности обучения и игры, или проигрывать музыку через динамики инструмента – и все это без лишних проводов.

* Наличие функции Bluetooth зависит от региона продаж.

Элементы управления и коммутация

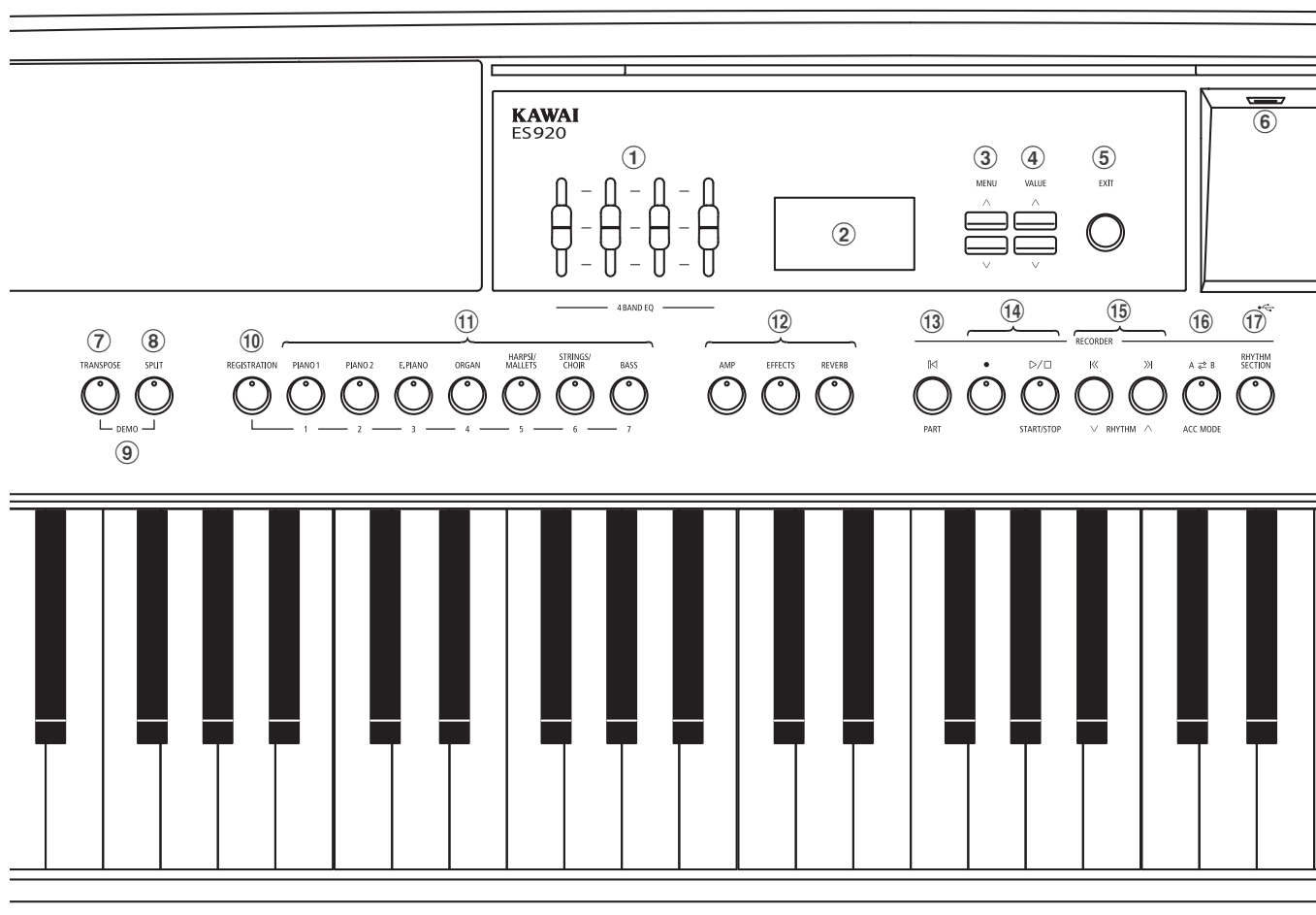

① 4-полосный эквалайзер

Предназначен для регулировки громкости низких, средне-низких, средне-высоких и высоких частот.

② Дисплей

Служит для вывода полезной информации, такой как название текущего тембра, значения параметров, состояние других функций, когда те активны.

* Дисплей нового инструмента покрыт защитной пленкой. Прежде чем начать играть, снимите эту пленку.

③ Кнопки MENU

Эти кнопки предназначены для навигации по различным меню с настройками и функциями.

④ Кнопки VALUE

Эти кнопки используются для изменения значений различных параметров и функций.

⑤ Кнопка EXIT

С помощью этой кнопки вы можете выйти из текущей функции или вернуться в предыдущее меню.

⑥ Порт USB to Device (Тип A)

Этот порт используется для подключения запоминающего USB-устройства с файловой системой FAT или FAT32 с целью загрузки или сохранения песен, пользовательских настроек и MP3/WAV/SMF файлов.

* Используйте этот порт только для подключения запоминающих USB-устройств.

* Подключайте запоминающее USB-устройство напрямую без кабелей-удлинителей.

⑦ Кнопка TRANSPOSE

Эта кнопка предназначена для повышения или понижения высоты звучания инструмента с шагом в полутон.

⑧ Кнопка SPLIT

Эта кнопка предназначена для выбора и настройки режимов SPLIT и Four Hands.

⑨ Режим DEMO

Одновременное нажатие кнопок TRANSPOSE и SPLIT переводит инструмент в демонстрационный режим.

⑩ Кнопка REGISTRATION

С помощью этой кнопки вы можете сохранять и выбирать одну из 28 ячеек памяти. В каждой ячейке можно сохранить настройки тембра, ритм-секции, реверберации/эффектов, "Виртуального настройщика", а также другие параметры инструмента.

⑪ Кнопки SOUND

Эти кнопки используются для выбора тембра, звучащего при нажатии клавиш инструмента. Также с их помощью вы можете выбирать ячейки памяти.

⑫ Кнопки AMP/EFFECTS/REVERB

С помощью этих кнопок вы можете включать и выключать эмулятор усилителя, реверберацию и другие эффекты, а также настраивать их параметры.

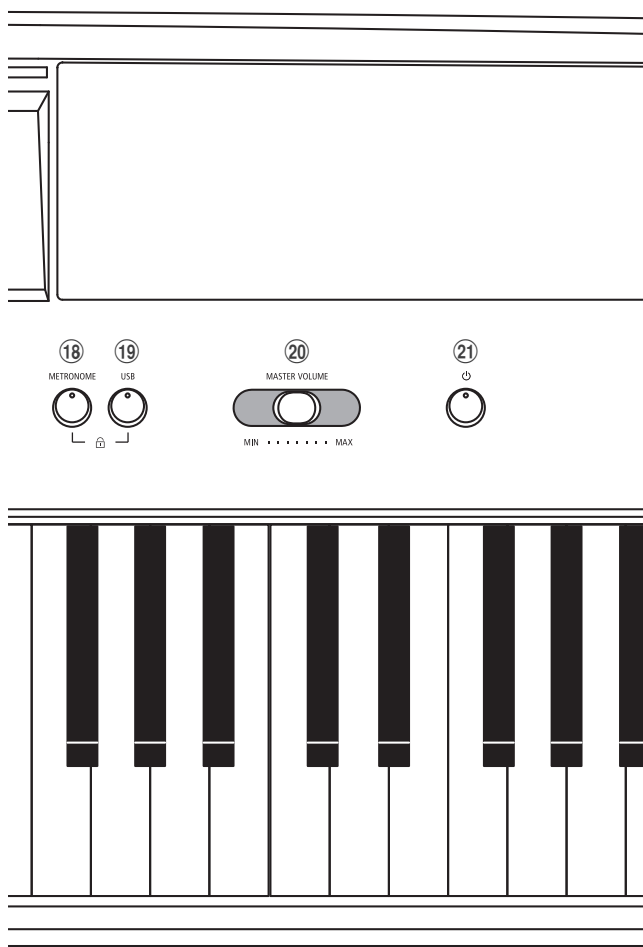

13 Кнопка (RESET/PART)

Эта кнопка используется для сброса записывающего устройства и для перемотки песен и MP3/WAV/SMF файлов. Также эта кнопка предназначена для выбора партий ритмического аккомпанемента.

14 Кнопки (REC) и (PLAYBACK / START/STOP)

Эти кнопки используются для записи и воспроизведения песен, хранящихся во внутренней памяти инструмента, а также MP3/WAV/SMF файлов, сохраненных на запоминающем USB-устройстве.

15 Кнопки (REW) и (FWD)

С помощью этих кнопок вы можете перематывать песню или MP3/WAV/SMF файл назад и вперед, а также выбирать записанные композиции и стили аккомпанемента.

16 Кнопка (LOOP)

Эта кнопка применяется для выбора функции закливания музыкального фрагмента записанной песни или MP3/WAV/SMF файла. Эта кнопка также используется для выбора режима ACC ритм-секции.

17 Кнопка RHYTHM SECTION

Эта кнопка используется для выбора функции ритм-секции, в том числе для выбора ритмического рисунка и стиля аккомпанемента.

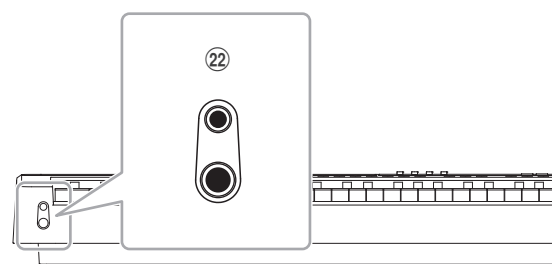

18 Кнопка METRONOME

С помощью этой кнопки вы можете включить, выключить и настроить функцию метронома.

19 Кнопка USB

Эта кнопка используется для доступа к функциям USB. Также одновременное нажатие кнопок USB и METRONOME используется для блокировки/разблокировки панели управления инструмента.

20 Слайдер MASTER VOLUME

Этот слайдер контролирует громкость встроенных динамиков или наушников, если те подключены.

* Слайдер влияет на уровень сигнала линейного выхода. Настройка уровня сигнала LINE OUT описана на стр. 78.

21 Кнопка POWER

Служит для включения/выключения инструмента. Не забывайте выключать инструмент после игры.

* Цифровое пианино ES920 имеет энергосберегающий режим, который автоматически отключает инструмент по истечении указанного периода бездействия. Подробности см. в разделе "Автоматическое выключение питания", стр. 85.

22 Разъемы для наушников

Используются для подключения стереонаушников к цифровому пианино ES920. Вы можете подключить сразу две пары наушников, которые можно использовать одновременно.

* Подробная информация о портах и разъемах приводится на стр. 128.

Подготовка инструмента к работе

Распаковав инструмент, следуйте инструкциям, приведенным ниже. В них описан процесс установки пюпитра, подсоединения педали F-10H (или опциональной GFP-3) и, при желании, наушников.

■ Установка пюпитра

Вставьте основание пюпитра в специальную прорезь, расположенную в задней части цифрового пианино ES920. Соблюдайте осторожность, чтобы не поцарапать инструмент.

Чтобы избежать повреждений инструмента, не прилагайте чрезмерных усилий при установке пюпитра.

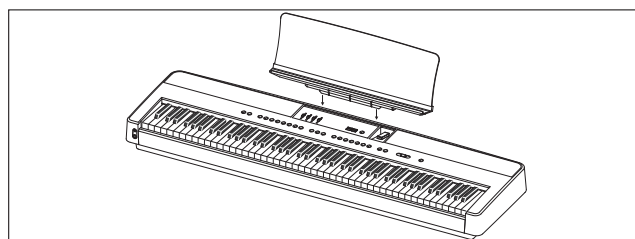

■ Подключение педали F-10H

Подключите входящую в комплект поставки педаль F-10H к специальному разъему DAMPER, расположенному на задней панели инструмента.

Эта педаль действует как правая педаль пианино (педаль сустейна), продлевая звучание после отпускания клавиш. Данная педаль также реагирует на полунажатие.

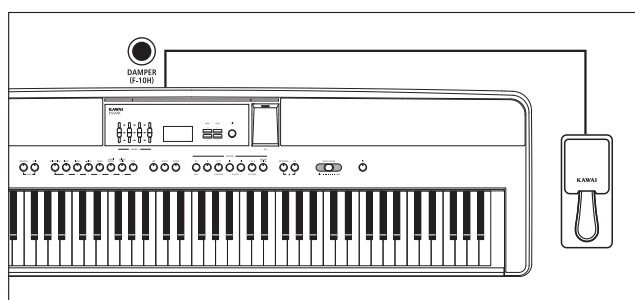

■ Подключение опциональной педали GFP-3

Опциональная тройная педаль GFP-3 подключается к разъему DAMPER/SOFT, расположенному на задней панели инструмента.

Правая педаль действует как педаль сустейна, продлевая звучание после отпускания клавиш. Она также реагирует на полунажатие.

Средняя педаль действует как педаль sostenuto, а левая — как педаль приглушения.

* Когда выбраны тембры Jazz Organ, Drawbar Organ или Ballad Organ, левая педаль также позволяет переключаться между быстрым и медленным режимами симуляции эффекта вращающегося динамика.

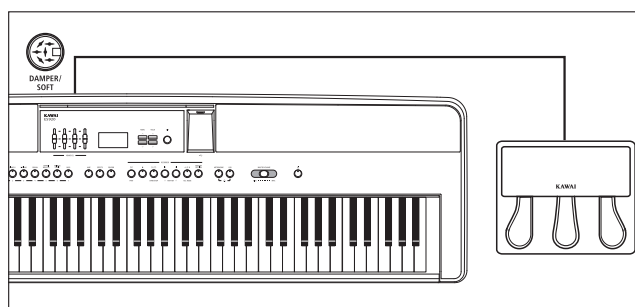

■ Подключение наушников

Используйте разъемы, расположенные слева от клавиатуры, для подключения стереонаушников к цифровому пианино ES920.

Инструмент оснащен разъемами 3,5 мм и 6,3 мм, благодаря чему вы можете одновременно подключить и использовать две пары наушников. При подключенных наушниках встроенные динамики инструмента отключаются.

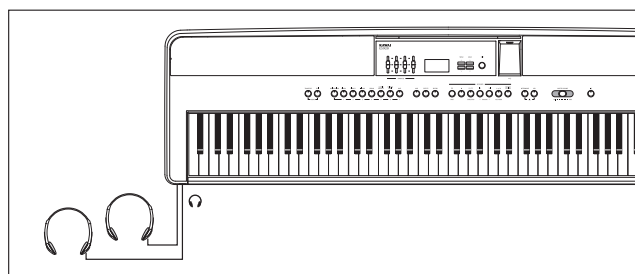

■ Включение и выключение встроенных динамиков

Установите переключатель SPEAKER, расположенный на задней панели, в положение OFF, чтобы отключить встроенные динамики инструмента. Верните его в положение ON, чтобы снова включить динамики.

* Когда к инструменту подключены наушники, встроенные динамики не будут производить звук вне зависимости от положения переключателя SPEAKER.

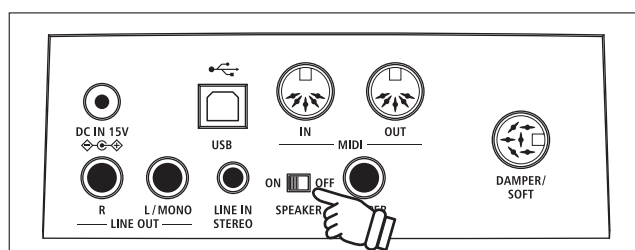

Основные операции

Ниже приведены инструкции по подключению цифрового пианино к электросети, включению питания и настройке уровня громкости для комфортной игры на инструменте.

1. Подключение адаптера питания

Подсоедините входящий в комплект адаптер к разъему DC IN, расположенному на задней панели инструмента.

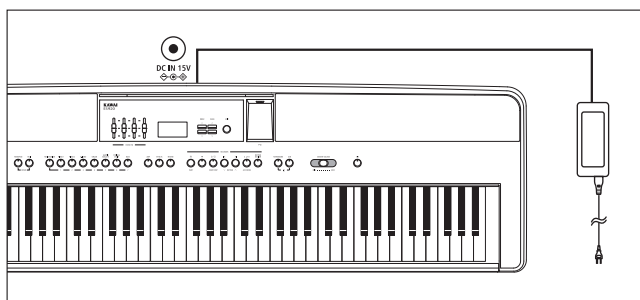

Вставьте вилку адаптера в электрическую розетку.

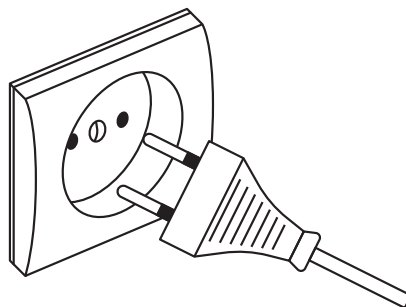

2. Включение питания инструмента

Нажмите кнопку POWER, расположенную справа на панели управления.

Инструмент включится, и на дисплее появится надпись "SK ConcertGrand", указывая, что выбран тембр концертного рояля Shigeru Kawai. Также загорится светодиод кнопки PIANO 1.

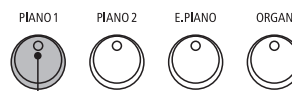

Светодиод горит:
Выбрана данная категория тембров.

* Цифровое пианино ES920 имеет энергосберегающий режим, который автоматически отключает инструмент по истечении указанного периода бездействия. Подробности см. в разделе "Автоматическое выключение питания", стр. 85.

3. Регулировка громкости

Слайдер MASTER VOLUME позволяет регулировать уровень громкости встроенных динамиков или подключенных наушников.

Для увеличения громкости сдвигайте слайдер в правую сторону, а для уменьшения — в левую.

Используйте слайдер для установки наиболее комфортного уровня громкости, взяв среднее положение в качестве отправной точки.

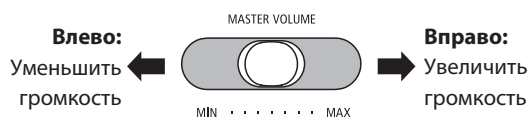

* Этот слайдер влияет на уровень сигнала на линейном выходе. Настройка уровня сигнала LINE OUT описана на стр. 78.

4. Игра на инструменте

Начните играть на пианино.

При нажатии на клавиши вы услышите богатое звучание концертного рояля Kawai SK-EX.

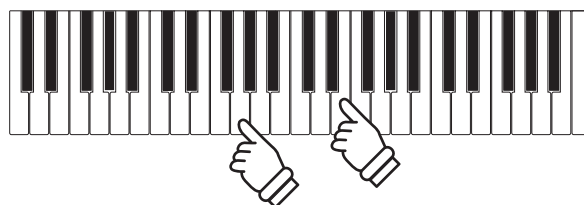

Выбор тембра

Цифровое пианино ES920 предлагает широкий выбор реалистичных тембров для игры в различных музыкальных стилях. Все тембры разделены на семь категорий, для каждой из которых предусмотрена отдельная кнопка на панели управления.

По умолчанию, при включении инструмента выбирается тембр "SK ConcertGrand" (Концертный рояль).

Категории тембров и их вариации

PIANO 1		PIANO 2		E. PIANO		ORGAN	
1	SK ConcertGrand	1	SK-5 GrandPiano	1	Classic E.Piano	1	Jazz Organ
2	EX ConcertGrand	2	Upright Piano	2	Classic E.P. 2	2	Drawbar Organ
3	Jazz Clean	3	Pop Grand 2	3	Classic E.P. 3	3	Ballad Organ
4	Warm Grand	4	Modern Piano	4	60's E.Piano	4	Principal Oct.
5	Pop Grand	5	Rock Piano	5	60's E.Piano 2	5	Church Organ

HARPSI / MALLETS		STRINGS / CHOIR		BASS	
1	Harpichord	1	String Ensemble	5	Electric Bass
2	Vibraphone	2	Slow Strings	6	Electric Bass 2
3	Clavi	3	String Pad	7	Electric Bass 3
4	Marimba	4	Warm Strings	8	Wood Bass

5	Choir Ooh/Aah	1	W. Bass & Ride
6	Pop Ensemble		
7	Square Pad		
8	New Age Pad		

1. Выбор категории тембров

Нажмите кнопку SOUND, соответствующую желаемой категории тембров.

Светодиод кнопки загорится, обозначая, что выбрана данная категория, и на дисплее отобразится название выбранного тембра.

Classic E. Piano

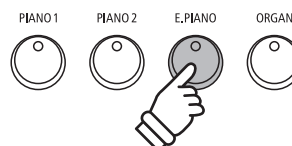

Пример: для того, чтобы выбрать категорию электропиано, нажмите на кнопку E.PIANO.

2. Выбор тембра

На каждую кнопку выбора категории назначено несколько тембров.

Для выбора различных тембров из данной категории нажмите соответствующую ей кнопку несколько раз.

SK-5 GrandPiano

Pop Grand 2

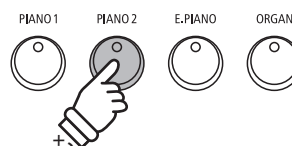

Пример: Чтобы выбрать тембр "Pop Grand 2", нажмите кнопку PIANO2 три раза.

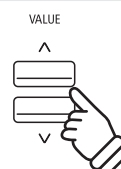

Также для выбора тембра вы можете использовать кнопки V и ^ (VALUE).

Демонстрационные произведения

Встроенные демонстрационные произведения позволяют получить представление о широких возможностях цифрового пианино ES920. Всего доступно 25 композиций, которые наглядно демонстрируют разнообразие реалистичных тембров, работу ритм-секции и высокое качество акустической системы.

С полным списком демонстрационных композиций вы можете ознакомиться на стр. 133.

* К сожалению, Kawai не может предоставить ноты произведений авторства Kawai.

1. Воспроизведение демонстрационных пьес

Одновременно нажмите кнопки TRANSPOSE и SPLIT.

Светодиоды обеих кнопок начнут мигать, обозначая, что включен демонстрационный режим, и начнется воспроизведение основной демонстрационной композиции (Main Demo).

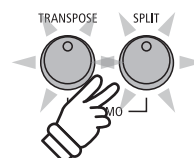

* После завершения основной композиции, последующие пьесы будут воспроизводиться в случайном порядке.

* В демонстрационном режиме педали, подключенные к цифровому пианино ES920, не работают.

2. Выбор демонстрационной композиции

Когда выбран демонстрационный режим и играет одна из пьес:

Нажмите кнопку SOUND желаемой категории.

Светодиод кнопки замигает, и начнется воспроизведение первой демонстрационной композиции из данной категории.

Нажимайте эту кнопку несколько раз для выбора различных демонстрационных композиций данной категории.

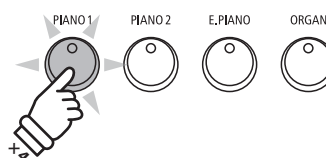

Пример: Для выбора демонстрационной композиции тембра "Warm Grand" нажмите кнопку PIANO1 четыре раза.



Для демонстрации работы ритм-секции нажмите кнопку RHYTHM SECTION.

* По завершении демонстрационной пьесы ритм-секции начнется воспроизведение основной демонстрационной композиции.

Также для выбора демонстрационной композиции вы можете использовать кнопки ∇ и \wedge (VALUE). А для переключения в каждой группе можно использовать кнопки ∇ и \wedge (MENU).

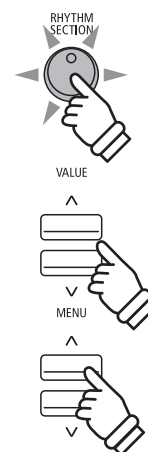

3. Пауза и выход из демонстрационного режима

Когда выбран демонстрационный режим и играет одна из пьес:

Нажмите кнопку EXIT.

Светодиоды перестанут мигать, воспроизведение демонстрационной композиции прекратится, и инструмент вернется в обычный режим.

EXIT



Режим Dual (Наложение тембров)

Режим Dual позволяет наслаивать два тембра для создания более сложного звучания. Например, вы можете создать сочетание фортепианного звука со струнным или церковного органа с хоровым.

1. Включение режима Dual

Нажмите и удерживайте желаемую кнопку SOUND, чтобы выбрать основной тембр, а затем нажмите кнопку другой категории, чтобы задать дополнительный тембр.

Светодиоды обеих кнопок загорятся, показывая, что режим Dual включен, а на дисплее отобразятся соответствующие тембры.

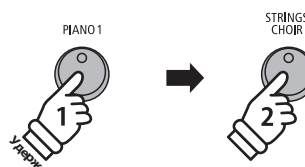
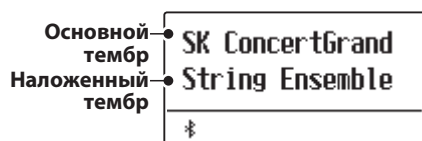

Пример: Чтобы объединить тембры "String Ensemble" и "SK ConcertGrand", нажмите и удерживайте кнопку PIANO1, а затем нажмите кнопку STRINGS/CHOIR.

2. Выбор основного и дополнительного тембров

Чтобы выбрать другую вариацию дополнительного тембра:

Нажмите и удерживайте кнопку SOUND основного тембра, а затем нажимайте кнопку SOUND дополнительного тембра, чтобы перелистывать список тембров данной категории.

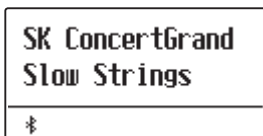

Чтобы выбрать другую вариацию основного тембра:

Нажмите и удерживайте кнопку SOUND дополнительного тембра, а затем нажимайте кнопку SOUND основного тембра, чтобы перелистывать список тембров данной категории.

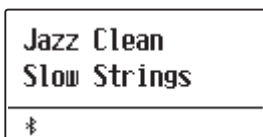

Чтобы наложить два тембра из одной категории:

Нажмите и удерживайте кнопку SOUND желаемой категории, а затем нажимайте кнопки \vee и \wedge (VALUE), чтобы выбрать нужный тембр.

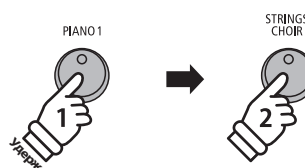
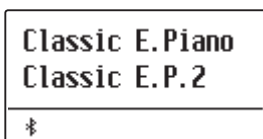

Пример: Чтобы изменить дополнительный тембр "String Ensemble" на "Slow Strings", нажмите и удерживайте кнопку PIANO1, а затем нажмите кнопку STRINGS/CHOIR.

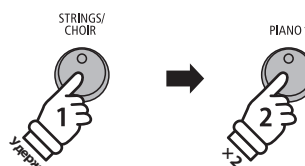

Пример: Чтобы изменить основной тембр "SK ConcertGrand" на "Jazz Clean", нажмите и удерживайте кнопку STRINGS/CHOIR, а затем нажмите кнопку PIANO1 два раза.

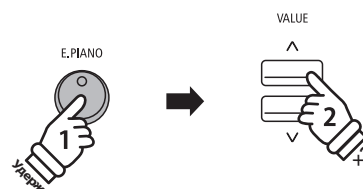

Пример: Чтобы объединить тембры "Classic E.P." и "60's E.Piano", нажмите и удерживайте кнопку E.PIANO, а затем нажмите кнопку \wedge (VALUE) два раза.

* Предпочитаемые комбинации тембров можно сохранить в памяти параметров для последующего вызова. Подробнее см. стр. 36.

3. Изменение баланса громкости тембров

Когда активен режим *Dual*:

Нажимайте кнопки ∇ и \wedge (VALUE) для регулировки баланса громкости между основным и дополнительным тембрами.

Текущий баланс громкости отобразится на дисплее.

* По умолчанию значение баланса громкости составляет 9-9.

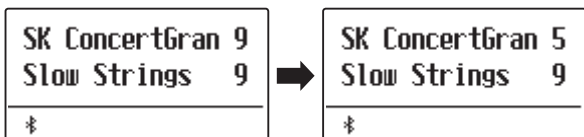

* Предпочитаемые настройки баланса тембров режима DUAL можно сохранить в памяти параметров для последующего вызова. Подробнее см. стр. 36.

* Параметр Layer Octave Shift можно использовать для регулировки высоты звучания дополнительного тембра. Подробнее см. стр. 111.

* Параметр Layer Dynamics можно использовать для настройки динамической чувствительности дополнительного тембра. Подробнее см. стр. 112.

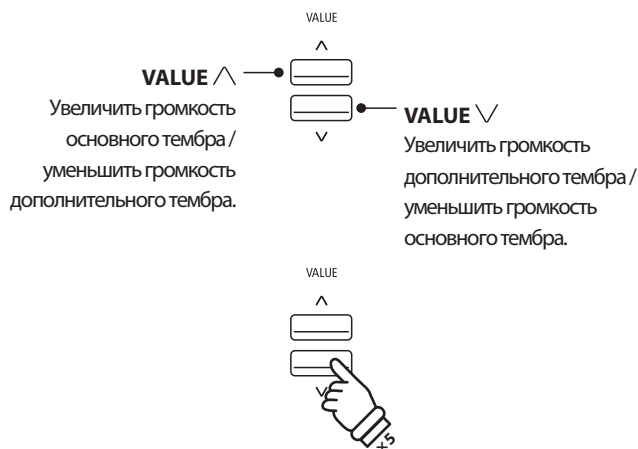

Пример: Чтобы уменьшить громкость основного тембра до значения 5, нажмите кнопку ∇ (VALUE) пять раз.

4. Выход из режима Dual

Когда активен режим *DUAL*:

Нажмите любую из кнопок SOUND один раз.

Светодиод кнопки загорится, на дисплее появится название выбранного тембра, и инструмент вернется в обычный режим.

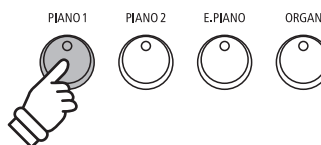

Режим Split (Разделение клавиатуры)

Режим разделения клавиатуры (Split Mode) делит клавиатуру на две секции, позволяя в каждой из них использовать разные тембры. Например, можно выбрать тембр бас-гитары для левой части клавиатуры и тембр фортепиано – для правой

1. Включение режима Split

Нажмите кнопку SPLIT.

Загорится светодиод кнопки SPLIT, обозначая, что режим разделения клавиатуры включен. Точка разделения клавиатуры на две секции установлена между клавишами Фа-диез и Соль малой октавы.

Также загорится светодиод кнопки выбора тембра для верхней секции клавиатуры, а светодиод кнопки выбора тембра для нижней секции начнет мигать. Выбранные тембры будут отображены на дисплее.

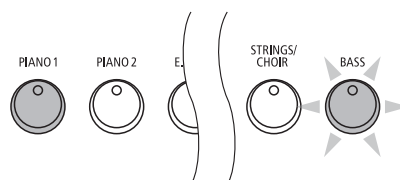

Настройки режима Split по умолчанию:

Для верхней секции будет использоваться тембр, который был выбран до включения режима Split, а для нижней секции по умолчанию будет выбран тембр "Wood Bass".

2. Выбор тембров для верхней и нижней секций клавиатуры

Для выбора тембра верхней секции:

Нажмите кнопку SOUND желаемой категории тембров.

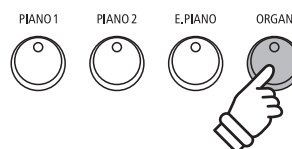
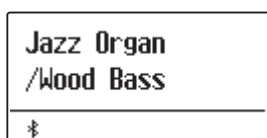

Пример: Чтобы выбрать тембр "Jazz Organ" для верхней секции клавиатуры, нажмите кнопку ORGAN.

Для выбора тембра нижней секции:

Нажмите и удерживайте кнопку SPLIT, а затем нажмите кнопку SOUND желаемой категории тембров.

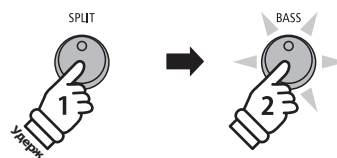

Пример: Чтобы выбрать тембр "W. Bass & Ride" для нижней секции клавиатуры, нажмите и удерживайте кнопку SPLIT, а затем нажмите кнопку BASS.

* Параметр Lower Octave Shift можно использовать для регулировки высоты звучания нижней секции клавиатуры. Подробнее см. стр. 109.

* Параметр Lower Pedal можно использовать для включения/выключения правой педали для нижней секции клавиатуры. Подробнее см. стр. 110.

* Предпочитаемые комбинации тембров верхней и нижней секций клавиатуры можно сохранить в памяти параметров для последующего вызова. Подробнее см. стр. 36.

3. Настройка точки разделения клавиатуры

Нажмите и удерживайте кнопку SPLIT, а затем нажмите клавишу, которая должна стать точкой разделения клавиатуры.

На дисплее отобразится название клавиши, которая была выбрана новой точкой разделения клавиатуры.

* Установленная точка разделения также действует для ритм-секции.

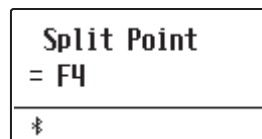

Пример: Чтобы установить в качестве точки разделения клавишу Фа первой октавы, нажмите и удерживайте кнопку SPLIT, а затем нажмите соответствующую клавишу.



4. Настройка баланса громкости секций клавиатуры

Когда активен режим Split:

Нажимайте кнопки ∇ и \wedge (VALUE) для настройки баланса громкости между верхней и нижней секциями клавиатуры.

Текущий баланс громкости отобразится на дисплее.

* По умолчанию значение баланса громкости составляет 9-9.

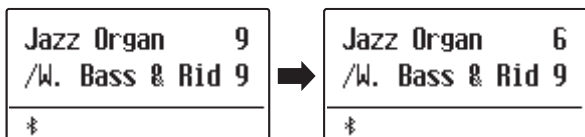

* Предпочитаемый баланс громкости секций клавиатуры можно сохранить в памяти параметров для последующего вызова. Подробнее см. стр. 36.

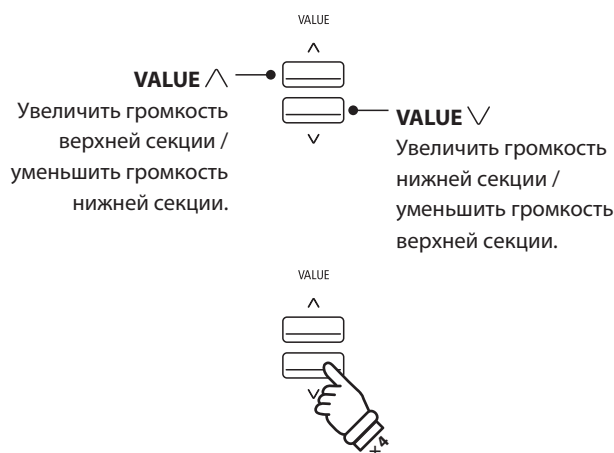

Пример: Чтобы уменьшить баланс громкости верхней секции клавиатуры до 6, нажмите кнопку ∇ (VALUE) четыре раза.

5. Выход из режима Split

Когда активен режим Split:

Нажмите кнопку SPLIT.

Светодиод кнопки SPLIT погаснет, и инструмент вернется в обычный режим.

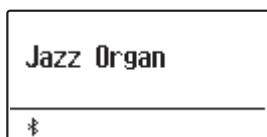

Режим Four Hands (Игра в четыре руки)

В режиме Four Hands (Игра в четыре руки), как и в режиме Split, клавиатура делится на две части. Однако в этом случае обе секции имеют одинаковую высоту тона, превращаясь в два самостоятельных 44-клавишных инструмента с одинаковым игровым диапазоном. Эта функция позволяет исполнять фортепианные дуэты вдвоем на одном инструменте.

1. Включение режима Four Hands

Нажмите и удерживайте кнопку SPLIT, а затем нажмите на правую педаль.

Светодиод кнопки SPLIT замигает, обозначая, что включен режим игры в четыре руки.

* По умолчанию точка разделения клавиатуры установлена между клавишами Ми и Фа первой октавы.

Также загорится светодиод кнопки PIANO1, и для обеих секций клавиатуры будет автоматически выбран тембр "SK ConcertGrand".

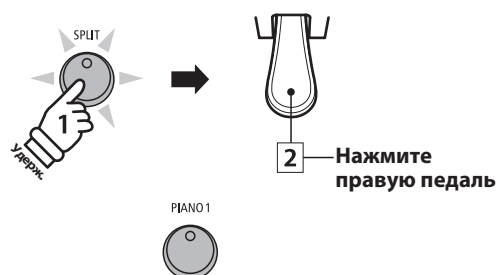

Настройки режима Four Hands по умолчанию:
Для обеих секций клавиатуры выбран тембр "SK ConcertGrand".

2. Смена тембров верхней и нижней секций клавиатуры

Для выбора тембра верхней секции:

Нажмите кнопку SOUND желаемой категории тембров.



Для выбора тембра нижней секции:

Нажмите и удерживайте кнопку SPLIT, а затем нажмите кнопку SOUND желаемой категории тембров.

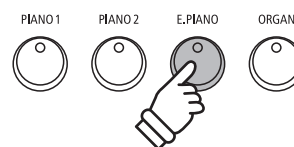

Пример: Чтобы выбрать тембр "Classic E.P." для верхней секции клавиатуры, нажмите кнопку E.PIANO.

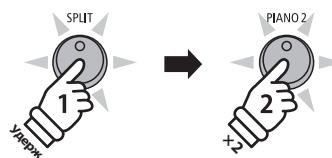

Пример: Чтобы выбрать тембр "Upright Piano" для нижней секции клавиатуры, нажмите и удерживайте кнопку SPLIT, а затем нажмите кнопку PIANO2 два раза.

* Если прилагаемая педаль F-10N подключена к инструменту, то она будет выполнять функцию правой педали только для верхней секции клавиатуры. Однако, если вы подключите опциональную тройную GFP-3 или F-302, то правая и левая педали будут выполнять функцию педали сустейна для верхней и нижней секций, соответственно.

* Предпочитаемые тембры верхней и нижней секций в режиме игры в четыре руки можно сохранить в памяти параметров для последующего вызова. Подробнее см. стр. 36.

3. Настройка точки разделения клавиатуры

Нажмите и удерживайте кнопку SPLIT, а затем нажмите клавишу, которая должна стать точкой разделения клавиатуры.

На дисплее отобразится название клавиши, которая была выбрана новой точкой разделения клавиатуры.

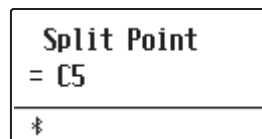

Пример: Чтобы установить в качестве точки разделения клавишу До второй октавы, нажмите и удерживайте кнопку SPLIT, а затем нажмите соответствующую клавишу.



4. Настройка баланса громкости секций клавиатуры

Когда активен режим Four Hands:

Нажимайте кнопки ∇ и \wedge (VALUE) для настройки баланса громкости между верхней и нижней секциями клавиатуры.

Текущий баланс громкости отобразится на дисплее.

* По умолчанию значение баланса громкости составляет 9-9.

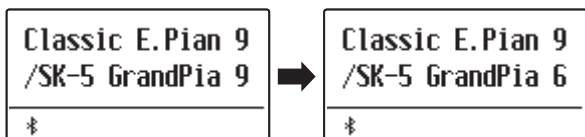

* Предпочитаемый баланс громкости секций клавиатуры можно сохранить в памяти параметров для последующего вызова. Подробнее см. стр. 36.

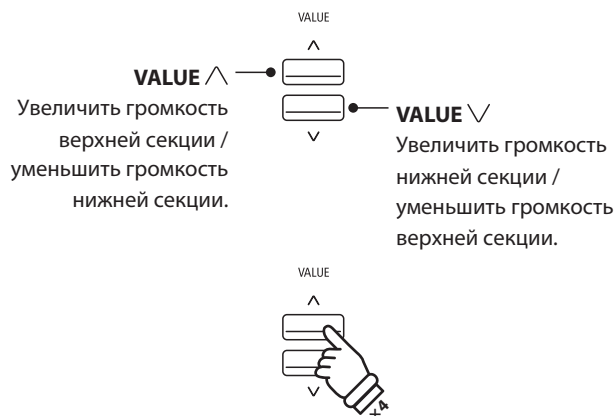

Пример: Чтобы уменьшить баланс громкости нижней секции клавиатуры до 6, нажмите кнопку \wedge (VALUE) четыре раза.

5. Выход из режима Four Hands

Когда активен режим Four Hands:

Нажмите кнопку SPLIT.

Светодиод кнопки SPLIT погаснет, и инструмент вернется в обычный режим.

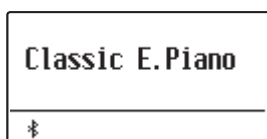

Цифровое пианино ES920 предлагает широкий набор параметров, с помощью которых можно настраивать характер звучания каждого тембра. Некоторые из этих параметров (например, реверберация) применяются автоматически при выборе определенного тембра, однако вы можете настраивать силу или тип различных эффектов под выбранный музыкальный стиль или в соответствии с личными предпочтениями.

1 Реверберация

Реверберация придает звуку объем, имитируя акустику комнаты, сцены или концертного зала. Некоторые тембры (например, акустическое фортепиано) уже включают эффект реверберации для большей реалистичности звучания. Цифровое пианино ES920 предлагает шесть типов реверберации.

■ Типы реверберации

Тип	Описание
Room	Акустика небольшого репетиционного класса.
Lounge	Акустика гостиной.
Small Hall	Акустика небольшого зала.
Concert Hall	Акустика концертного зала или театра.
Live Hall	Акустика просторного зала или сцены.
Cathedral	Акустика собора.

1. Включение/выключение реверберации

Нажмите кнопку REVERB, чтобы включить или выключить эффект реверберации.

При включении загорится светодиод кнопки REVERB, а на дисплее отобразится выбранный тип реверберации.

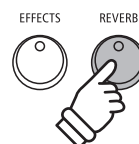

2. Меню настроек реверберации

Нажмите и удерживайте кнопку REVERB.

На дисплее отобразится меню настроек реверберации.

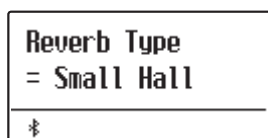
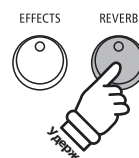

■ Настройки реверберации

Параметр	Описание	Значение
Type	Выбор типа реверберации.	–
Depth	Настройка глубины эффекта.	1-10
Time	Настройка времени/скорости затухания эффекта.	1-10

3. Настройка параметров реверберации (type/depth/time)

Когда открыто меню настроек реверберации:

Нажимайте кнопки \vee и \wedge (VALUE) для выбора необходимого типа реверберации.

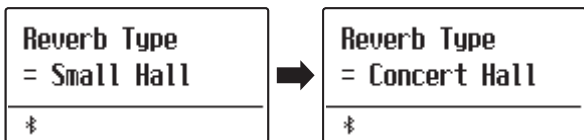

Пример: Чтобы изменить тип реверберации с "Small Hall" на "Concert Hall", нажмите кнопку \wedge (VALUE).

Изменение глубины реверберации:

С помощью кнопок \vee и \wedge (MENU) выберите параметр "Reverb Depth", а затем с помощью кнопок \vee и \wedge (VALUE) установите необходимое значение глубины реверберации.

* Вы можете выбрать значение в диапазоне от 1 до 10.

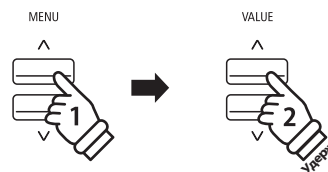
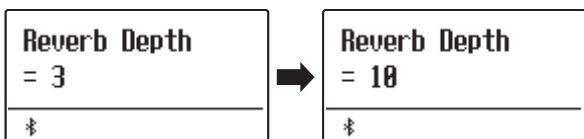

Пример: Чтобы увеличить глубину реверберации, выберите параметр "Reverb Depth" с помощью кнопки \wedge (MENU), а затем нажмите и удерживайте кнопку \wedge (VALUE).

Чтобы изменить время реверберации:

С помощью кнопок \vee и \wedge (MENU) выберите параметр "Reverb Time", а затем с помощью кнопок \vee и \wedge (VALUE) установите необходимое значение времени реверберации.

* Вы можете выбрать значение в диапазоне от 1 до 10.

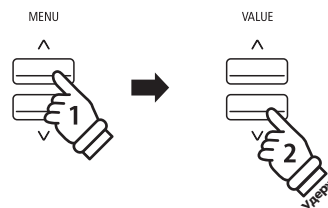
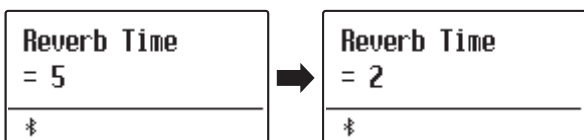

Пример: Чтобы уменьшить время реверберации, выберите параметр "Reverb Time" с помощью кнопки \wedge (MENU), а затем нажмите и удерживайте кнопку \vee (VALUE).

Чтобы выйти из меню настроек реверберации и вернуться в обычный режим, нажмите кнопку EXIT или подождите 10 секунд.

* Параметры реверберации настраиваются отдельно для каждого тембра.

* Любые изменения параметров реверберации сохраняются до выключения инструмента.

* Предпочитаемые настройки параметров реверберации можно сохранить в памяти параметров для последующего вызова. Подробнее см. стр. 36.



2 Другие эффекты

Помимо реверберации, можно применять и другие эффекты, которые будут изменять тональные свойства и характер звучания выбранного тембра. Как и в случае с реверберацией, некоторые тембры воспроизводятся уже с включенными эффектами. Цифровое пианино ES920 предлагает 16 типов эффектов.

■ Типы эффектов

Тип	Описание
Mono Delay	Эффект эха, который воспроизводится из двух динамиков одновременно (стерео).
Ping Delay	Эффект эха по принципу пинг-понга, скачущий по динамикам влево-вправо.
Triple Delay	Тот же принцип, что и в случае с Ping Delay, но с дополнительным эффектом эха в центре.
Chorus	Обогащает звучание тембра, подмешивая к исходному звуку его копию, слегка смещенную по тону.
Classic Chorus	Тот же принцип, что и в Chorus, но используется для тембров винтажного электропиано.
Ensemble	Добавляет трехфазный хорус к исходному звуку, придавая ему дополнительную насыщенность.
Tremolo	Вибрирующий эффект, достигаемый регулярными колебаниями громкости.
Classic Tremolo	Тот же принцип, что и в Tremolo, но используется для тембров винтажного электропиано.
Vibrato Tremolo	То же, что и Tremolo, но с дополнительным эффектом вибрато.
Auto Pan	Равномерное движение звука из левого канала в правый и обратно по всему стереофоническому полю.
Classic Auto Pan	Тот же принцип, что и в Auto Pan, но используется для тембров винтажного электропиано.
Phaser	Эффект движения звука за счет циклических изменений фазы сигнала.
Classic Phaser	Тот же принцип, что и в Phaser, но используется для тембров винтажного электропиано.
Compressor	Увеличивает акустическое давление.
Rotary 1	Имитирует звук вращающегося динамика, который используется в винтажных электроорганах. * Одновременное нажатие кнопок \vee и \wedge (MENU) переключает скорость вращения между режимами "Slow" (медленно) и "Fast" (быстро). При наличии педали GFP-3 или F-302 для этой цели можно также использовать левую педаль.
Rotary2	Добавляет вибрато к эффекту вращающегося динамика.

1. Включение/выключение эффектов

Используйте кнопку EFFECTS для выключения и включения эффектов.

При включении загорится светодиод кнопки EFFECTS, и на дисплее отобразится название текущего эффекта.

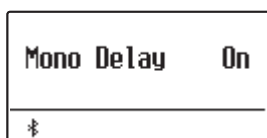
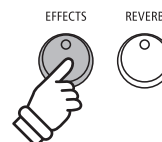

2. Меню настроек и выбор типа эффекта

Нажмите и удерживайте кнопку EFFECTS.

На дисплее отобразится первая страница меню настроек эффектов.

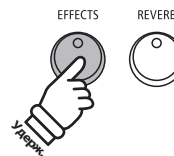
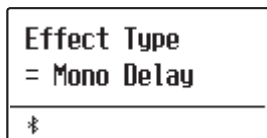

Для выбора типа эффекта используйте кнопки \vee и \wedge (VALUE).

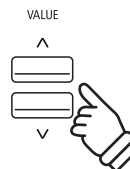

■ Настройки эффектов

Тип эффекта	Параметр 1	Параметр 2	Параметр 3	Параметр 4
Mono Delay / Ping Delay / Triple Delay	Чистый / обработанный	Время	Обратная связь	ВЧ-фильтр
Chorus	Чистый / обработанный	Скорость	Обратная связь	Глубина
Classic Chorus	Моно /Stereo	Скорость	–	–
Ensemble	Чистый / обработанный	Скорость	–	–
Tremolo	Чистый / обработанный	Скорость	–	–
Classic Tremolo	Чистый / обработанный	Скорость	–	–
Vibrato Tremolo	Чистый / обработанный	Скорость	–	–
Auto Pan	Чистый / обработанный	Скорость	–	–
Classic Auto Pan	Чистый / обработанный	Скорость	–	–
Phaser	Чистый / обработанный	Скорость	Обратная связь	Глубина
Classic Phaser	Чистый / обработанный	Скорость	Обратная связь	Глубина
Compressor	Усиление	Соотношение	Порог	Атака
Rotary 1	Акселерация	Скорость вращения	Ниж. скорость	Верх. скорость
Rotary 2	Акселерация	Скорость вращения	Вибрато/Хорус	Распространение

3. Выбор и настройка параметров эффектов

Когда на дисплее отображено меню настроек эффектов:

Используйте кнопки ∇ и \wedge (MENU) для навигации по меню настроек эффектов.

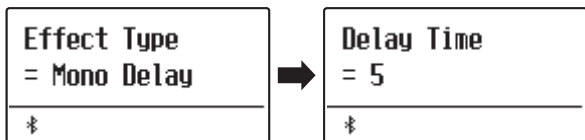

Используйте кнопки ∇ и \wedge (VALUE) для изменения значения выбранного параметра.

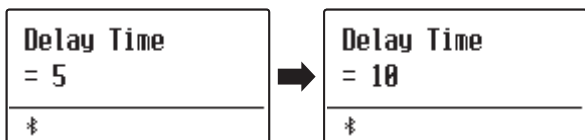

* Значения параметров могут изменяться в диапазоне от 1 до 10, за исключением параметров Compressor и Rotary 2 (Vibrato/Chorus).

* Ниже приведены параметры эффекта Compressor.

- Gain (Усиление) (1 - 128)
- Ratio (Соотношение) (1:1 - 64.5:1)
- Threshold (Порог) (1 - 128)
- Attack (Атака) (1 - 128)

* Ниже приведены параметры эффекта Rotary 2 (Vibrato/Chorus).

- Vibrato (Вибрато) (V-1 - V-3)
- Chorus (Хорус) (C-1 - C-3)

Чтобы выйти из меню настроек эффектов и вернуться в обычный режим, нажмите кнопку EXIT или подождите 4 секунды.

* Параметры эффектов настраиваются отдельно для каждого тембра.

* Значения параметров эффектов сохраняются до выключения инструмента.

* Предпочитаемые настройки эффектов можно сохранить в памяти параметров для последующего вызова. Подробнее см. стр. 36.



Пример: Чтобы выбрать параметр "Delay Time" нажмите кнопку \wedge (MENU) два раза.



Пример: Чтобы увеличить значение параметра "Delay Time", нажмите и удерживайте кнопку \wedge (VALUE).



3 Эмулятор усилителя

Встроенный в цифровое пианино ES920 эмулятор усилителя имитирует звучание, окраску и искажения выходного сигнала комбоусилителя, что позволяет достичь аутентичного звучания винтажного электропиано или электрооргана. На выбор представлены различные типы усилителей с настраиваемыми параметрами, включая уровень перегрузки, громкость и эквалайзер. Как и в случае с эффектами, функция эмулятора усилителя включается автоматически при выборе определенных тембров.

1. Включение/выключение эмулятора усилителя

Нажмите кнопку AMP, чтобы включить эмулятор усилителя.

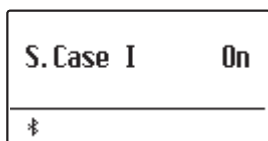

* В режимах Dual или Split/Four Hands эмулятор усилителя не применяется к дополнительному тембру или к тембру нижней секции клавиатуры.

■ Настройки эмулятора усилителя

Параметр	Описание	Диапазон
Type	Выбор типа усилителя.	См. ниже
Drive	Уровень перегрузки (овердрайва) выбранного усилителя.	1-10
Level	Уровень громкости выбранного усилителя.	1-10
EQ Low	Настройка низких частот эквалайзера для выбранного усилителя.	-6 дБ - +6 дБ
EQ High	Настройка высоких частот эквалайзера для выбранного усилителя.	-6 дБ - +6 дБ

2. Выбор типа усилителя

Когда на дисплее отображено меню настроек эмулятора усилителя:

Нажмите и удерживайте кнопку AMP. На дисплее появится меню настроек эмулятора усилителя.

С помощью кнопок ∇ и \wedge (VALUE) выберите желаемый тип усилителя из списка.

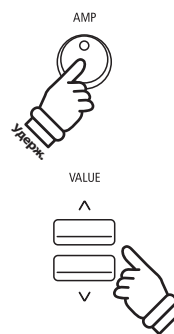
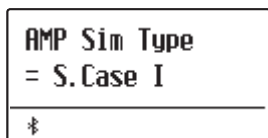

■ Типы эмуляторов усилителя

Тип	Описание
S. Case I	Звучание усилителя типа "чемодан" на удалении, подходит для тембров винтажных электропиано.
S. Case II	Звучание усилителя типа "чемодан" вблизи, подходит для тембров винтажных электропиано.
L. Cabinet	Усилитель и динамик в деревянном кабинете, подходит для тембров винтажных электроорганов.

3. Настройка параметров эмулятора усилителя (drive/level/eq low/eq high)

Когда на дисплее отображено меню настроек эмулятора усилителя:

Используйте кнопки \vee и \wedge (MENU) для выбора различных параметров. Чтобы изменить значение того или иного параметра, используйте кнопки \vee и \wedge (VALUE).

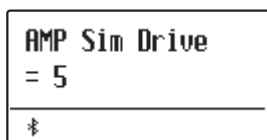

Чтобы выйти из меню настроек эмулятора усилителя и вернуться в обычный режим, нажмите кнопку EXIT или подождите 4 секунды.

- * Параметры эмулятора усилителя настраиваются отдельно для каждого тембра.
- * Настройки параметров эмулятора усилителя сохраняются до выключения инструмента.
- * Предпочитаемые настройки эмулятора усилителя можно сохранить в памяти параметров для последующего вызова. Подробнее см. стр. 36.

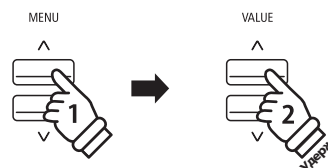

Пример: Чтобы увеличить уровень перегрузки эмулятора усилителя, выберите пункт "Amp Sim Drive" с помощью кнопки \wedge (MENU), а затем нажмите и удерживайте кнопку \wedge (VALUE).

4 Эквалайзер

Функция эквалайзера позволяет вам регулировать громкость низких, средне-низких, средне-высоких и высоких частот в режиме реального времени.

Слева направо расположены слайдеры для регулировки громкости низких, средне-низких, средне-высоких и высоких частот.

4-полосный эквалайзер также управляется с помощью функции Tone Control (стр. 74).

Функция Tone Control предлагает 8 фиксированных настроек эквалайзера с возможностью пользовательской настройки. Изменения настроек функции Tone Control также отразятся на четырех слайдерах на панели управления инструмента.

Громкость регулируется в диапазоне от -6 дБ до +6 дБ, в связи с чем, в некоторых случаях, уровень громкости может не измениться при перемещении слайдера (зависит от настроек функции Tone Control).

Например, если вы установили уровень громкости +6 дБ в функции Tone Control, то установка слайдера эквалайзера выше среднего положения не приведет к изменению громкости. Тем временем, если вы опустите слайдер ниже середины, то громкость уменьшится.

Уровень громкости, заданный в функции Tone Control, становится средним положением слайдера.

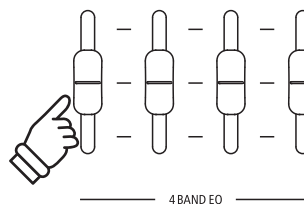

Блокировка панели управления

Функция блокировки панели управления позволяет временно заблокировать все кнопки, расположенные на корпусе цифрового пианино, чтобы не допустить случайного изменения настроек во время игры. Эта функция также полезна при обучении, так как она ограничивает доступ к функциям, которые могут отвлекать учеников от игры.

1. Включение блокировки

Одновременно нажмите кнопки METRONOME и USB.

На экране появится надпись "Panel Lock On", и инструмент перестанет реагировать на нажатия кнопок панели управления.

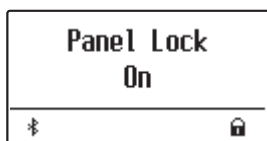
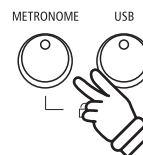

Если при включенной блокировке, нажать какие-либо кнопки, то на дисплее появится уведомление.

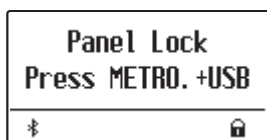

* Блокировка панели управления сохраняется и после отключения питания инструмента.

2. Отключение блокировки

Одновременно нажмите кнопки METRONOME и USB.

На дисплее появится уведомление о том, что режим блокировки отключен, и клавиши на панели управления будут разблокированы.

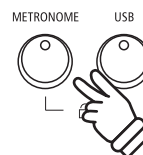

Транспонирование

Функция транспонирования позволяет повышать или понижать высоту тона клавиатуры цифрового пианино ES920 с шагом в полутон. Эта функция удобна при аккомпанировании инструмента с другим строем или для исполнения разученного произведения в другой тональности.

- * Изменение значения этой функции влияет на все встроенные тембры.
- * Настройки транспонирования сохраняются до выключения инструмента.
- * Предпочитаемые настройки транспонирования можно сохранить в памяти параметров для последующего вызова. Подробнее см. стр. 36 и 82.

■ Изменение значения параметра Key Transpose: Способ 1

Нажмите и удерживайте кнопку TRANSPOSE, а затем используйте кнопки \vee и \wedge (VALUE) для понижения или повышения высоты тона.

При этом загорится светодиод кнопки TRANSPOSE, а на дисплее отобразится текущее значение параметра Key Transpose.

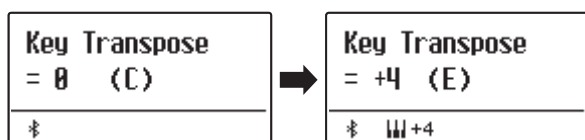

- * Высоту тона можно увеличить или уменьшить на 12 полутонов.
- * Чтобы сбросить настройки транспонирования, нажмите и удерживайте кнопку TRANSPOSE, а затем одновременно нажмите кнопки \vee и \wedge (VALUE).

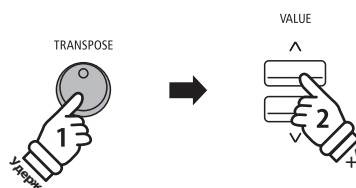

Пример: Чтобы поднять высоту тона клавиатуры на 4 полтона, нажмите и удерживайте кнопку TRANSPOSE, а затем нажмите кнопку \wedge (VALUE) четыре раза.

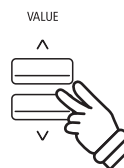

■ Изменение значения параметра Key Transpose: Способ 2

Нажмите и удерживайте кнопку TRANSPOSE, а затем нажмите любую клавишу между нотой До малой октавы (C3) и нотой До второй октавы (C5), чтобы задать значение транспонирования от -12 до +12.

При этом загорится светодиод кнопки TRANSPOSE, а на дисплее отобразится текущее значение параметра Key Transpose.

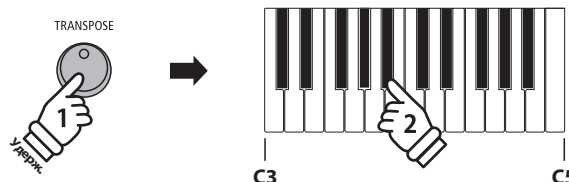
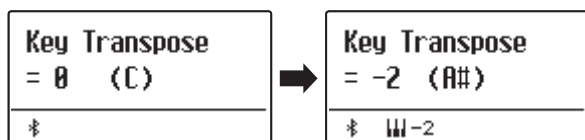

Пример: Чтобы понизить высоту тона клавиатуры на 3 полтона, нажмите и удерживайте кнопку TRANSPOSE, а затем нажмите клавишу A# (Си-бемоль).

■ Включение/выключение транспонирования

Для того, чтобы включить или выключить функцию транспонирования клавиатуры, нажмите кнопку TRANSPOSE.

- * Настройки транспонирования сохраняются даже после выключения функции, поэтому вам не придется настраивать значение каждый раз заново.
- * При выключении инструмента значение параметра транспонирования клавиатуры сбрасывается.
- * Предпочитаемые настройки транспонирования можно сохранить в памяти параметров для последующего вызова. Подробнее см. стр. 36.



С помощью функции транспонирования вы также можете изменять высоту тона песен, сохраненных во внутренней памяти и инструмента, и SMF-файлов, хранящихся на внешнем USB-накопителе. Это позволяет вам изменять тональность композиции, не меняя при этом тональность клавиатуры.

■ Выбор параметра Song Transpose/Key Transpose

Нажмите и удерживайте кнопку TRANSPOSE, а затем используйте кнопки \vee и \wedge (MENU) для выбора функции транспонирования песни или транспонирования клавиатуры.

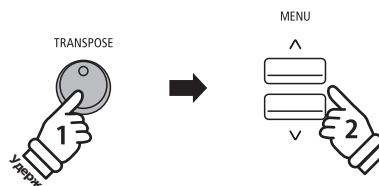

■ Изменение значения параметра Song Transpose

Когда на дисплее отображено меню настройки транспонирования песни:

Используйте кнопки \vee и \wedge (VALUE) для настройки значения параметра транспонирования песни.

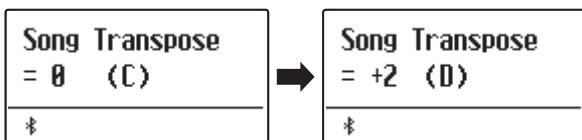

Пример: Чтобы повысить тональность песни на два полутона, нажмите и удерживайте кнопку TRANSPOSE, а затем дважды нажмите кнопку \wedge (VALUE).

* Высоту тона песни можно увеличить или уменьшить на 12 полутонов.

* Чтобы сбросить настройки транспонирования, нажмите и удерживайте кнопку TRANSPOSE, а затем одновременно нажмите кнопки \vee и \wedge (VALUE).

* При выключении инструмента значение параметра транспонирования клавиатуры сбрасывается.

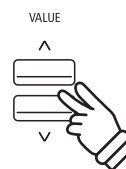

Метроном

Функция метронома задает постоянный бит, помогая играть в правильном темпе. Вы можете регулировать громкость метронома, его размер и темп.

1. Включение/выключение метронома

Нажмите кнопку METRONOME.

Загорится светодиод кнопки METRONOME, обозначая, что метроном включен, и начнется отсчет с размером 4/4.

На дисплее отобразится выбранный темп и количество ударов в минуту (BPM).

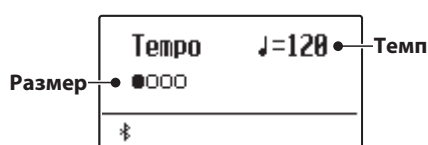

Чтобы остановить метроном, нажмите кнопку EXIT или METRONOME.

Светодиод кнопки METRONOME погаснет, отсчет прекратится, и инструмент вернется в обычный режим.



2. Настройка параметров метронома (tempo/beat)

Чтобы настроить темп метронома, когда на дисплее отображено окно функции метронома:

Используйте кнопки ∇ и \blacktriangle (VALUE) для установки темпа метронома.

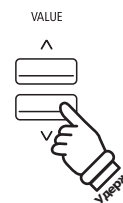
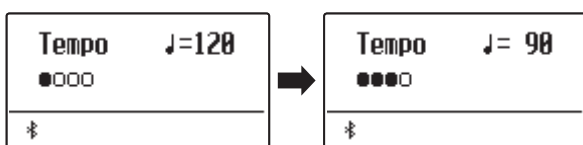

Пример: Чтобы уменьшить темп метронома, нажмите и удерживайте кнопку ∇ (VALUE).

* Темп метронома задается в диапазоне от 10 до 400 ударов в минуту.

* Чтобы сбросить значение темпа до 120 ударов в минуту, одновременно нажмите кнопки ∇ и \blacktriangle (VALUE).

Чтобы настроить размер метронома:

С помощью кнопок ∇ и \blacktriangle (MENU) выберите параметр "Beat", а затем используйте кнопки ∇ и \blacktriangle (VALUE), чтобы выбрать нужный размер метронома.

* Всего доступно 10 типов тактового размера метронома: 1/4, 2/4, 3/4, 4/4, 5/4, 3/8, 6/8, 7/8, 9/8 и 12/8.

* Чтобы восстановить размер метронома по умолчанию (4/4), нажмите кнопки ∇ и \blacktriangle (VALUE) одновременно.

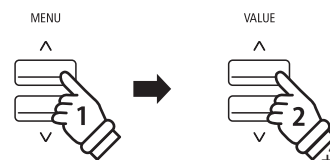

Пример: Чтобы поменять размер метронома с 1/4 на 3/4, с помощью кнопки \blacktriangle (MENU) выберите параметр "Beat", а затем нажмите кнопку ∇ (VALUE) дважды.

2. Настройка параметров метронома (volume)

Чтобы настроить громкость метронома:

С помощью кнопок \vee и \wedge (MENU) выберите параметр "Volume", а затем используйте кнопки \vee и \wedge (VALUE) для настройки громкости метронома.

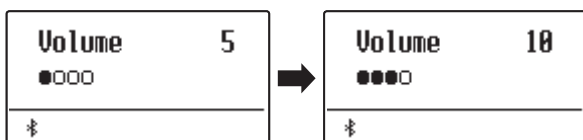

* Громкость метронома можно настраивать в диапазоне от 0 до 10.

* Чтобы сбросить громкость метронома до 5, одновременно нажмите кнопки \vee и \wedge (VALUE).

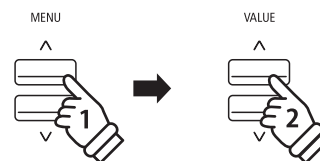

Пример: Чтобы увеличить громкость метронома, с помощью кнопки \wedge (MENU) выберите параметр "Volume", а затем нажмите кнопку \wedge (VALUE).

■ Быстрый переход к функции записи

Когда активна функция метронома:

Нажмите кнопку \bullet (REC).

На дисплее отобразится окно рекордера в режиме ожидания, а метроном будет продолжать работать. Перед началом записи будет отсчитан пустой такт.

* Подробная информация о функции рекордера приведена на стр. 42.

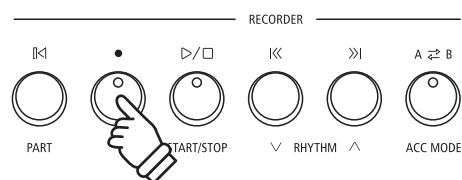

Память параметров

Функция памяти параметров позволяет сохранять текущие настройки инструмента (тембр/стиль, их параметры, и т.п.) во внутренней памяти инструмента для их последующего вызова одним нажатием кнопки. Каждая из семи кнопок сохранения настроек связана с четырьмя банками памяти (A, B, C и D), таким образом, в общей сложности доступно 28 ячеек памяти для сохранения ваших настроек.

Настройки можно также импортировать и экспортировать на USB-устройство. Подробная информация об этом приведена на странице 61.

■ Настройки, которые сохраняются во внутренней памяти

Общие	Параметры
Выбранный тембр	Основные настройки*
Режимы Dual/Split (тембры, баланс, точка разделения)	Виртуальный настройщик
Реверберация, Эффекты, Эмулятор усилителя (тип, настройки)	Настройки аккомпанемента
Транспонирование клавиатуры	Настройки клавиатуры
Метроном (размер, темп, громкость)	Настройки MIDI

* Значения параметров Wall EQ, Speaker Volume, Low Volume Balance, Line Out Volume, Audio Recorder Gain, Auto Display Off и Auto Power Off не сохраняются в памяти параметров.

■ Выбор ячейки памяти

Нажмите кнопку REGISTRATION.

Загорится светодиод кнопки REGISTRATION, показывая, что включена функция сохранения настроек, и на дисплее появится окно выбора ячейки памяти.

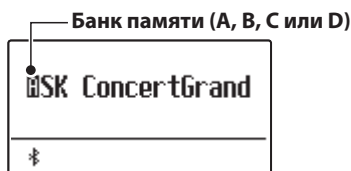

Используйте кнопки SOUND для выбора ячейки памяти. Для переключения между банками памяти (A, B, C или D) нажмите одну и ту же кнопку несколько раз.

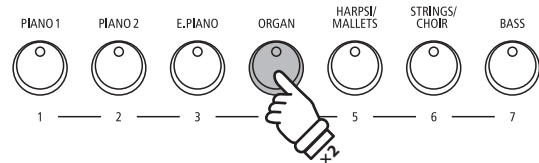

Пример: Чтобы выбрать ячейку памяти 4B, нажмите кнопку ORGAN дважды.

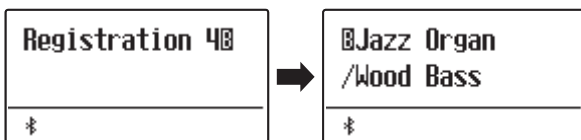

Кроме того, вы можете использовать кнопки \vee и \wedge (VALUE), чтобы перелистывать ячейки памяти.

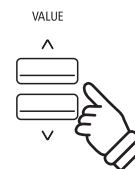

■ Выход из режима сохранения настроек (с восстановлением предыдущих настроек)

Чтобы вернуться в обычный режим, не выбирая ячейку памяти (т.е. вернуться к предыдущим настройкам):

Нажмите кнопку REGISTRATION.

Светодиод кнопки REGISTRATION погаснет, и инструмент вернется в обычный режим.



■ Выход из режима (с сохранением новых настроек)

Чтобы вернуться в обычный режим, применив настройки из выбранной ячейки памяти:

Нажмите кнопку EXIT.

Светодиод кнопки REGISTRATION погаснет, и инструмент вернется в обычный режим.



■ Сохранение настроек в ячейках памяти

Чтобы сохранить текущие настройки в ячейку памяти (например, в банк памяти A):

Нажмите и удерживайте кнопку REGISTRATION, а затем нажмите и удерживайте одну из кнопок SOUND.

Текущие настройки инструмента будут занесены в соответствующую выбранной кнопке SOUND ячейку памяти, а на дисплее появится сообщение об успешном сохранении настроек.

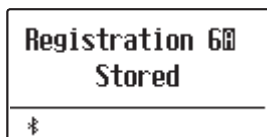

Чтобы сохранить настройки в другой банк памяти (например, в банк D):

Нажмите и удерживайте кнопку REGISTRATION, затем несколько раз нажмите кнопку SOUND, чтобы выбрать нужный банк памяти (A, B, C или D), а потом еще раз нажмите и удерживайте выбранную кнопку SOUND.

Также для выбора банка памяти можно использовать кнопки \vee и \wedge (VALUE).

Текущие настройки инструмента будут сохранены в выбранную ячейку памяти, а на дисплее появится сообщение об успешном сохранении настроек.

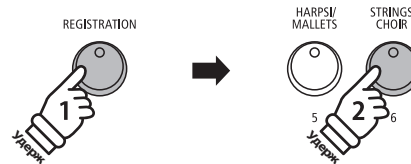
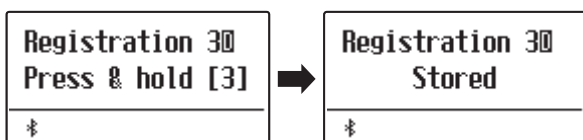

Пример: Чтобы сохранить текущие настройки инструмента в ячейку 6A, нажмите и удерживайте кнопку REGISTRATION, а затем нажмите кнопку STRINGS/CHOIR.

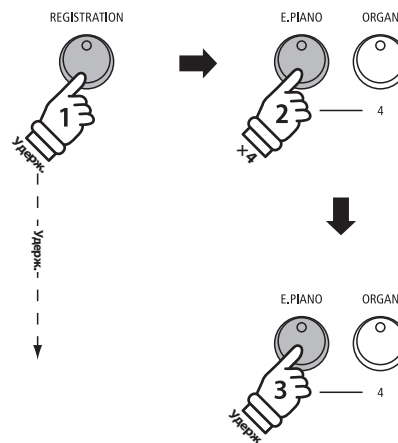

Пример: Чтобы сохранить текущие настройки в ячейку 3D, нажмите и удерживайте кнопку REGISTRATION, затем четыре раза нажмите кнопку E.PIANO, а затем опять нажмите и удерживайте кнопку E.PIANO.

■ Сброс всех сохраненных настроек

Нажмите и удерживайте кнопки SPLIT и REGISTRATION, а затем выключите инструмент и включите его снова.

Содержимое всех ячеек памяти будет сброшено и вернется к заводским установкам.

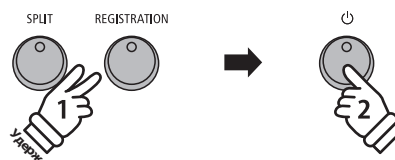

Ритм-секция: основные операции

Ритм-секция цифрового пианино ES920 содержит 100 встроенных стилей аккомпанеента, относящихся к широкому ряду музыкальных жанров. Для каждого стиля вы можете выбрать либо только партию ударных, либо полноценный аккомпанемент с партиями бас-гитары, акустической гитары, органа, медных духовых инструментов и др. Кроме того, каждый стиль включает в себя паттерны вступления, заполнения, вариации и концовки, позволяя пианистам оживить свои выступления нажатием одной кнопки.

Полный список доступных стилей аккомпанеента приведен на странице 134 данного руководства.

■ Типы паттернов ритм-секции

Тип паттерна	Описание	Кол-во тактов
Count-in	Короткий паттерн, используемый для затактового отсчета (только ударные).	1 или 2
Basic	Простой и ненавязчивый аккомпанемент.	4 или 8
Variation	Усложненная версия основного паттерна с дополнительными фразами.	4 или 8
Fill-in	Короткий паттерн, который применяется между повторяющимися фразами или между основным паттерном и вариацией.	1
Ending	Короткий паттерн, завершающий исполнение и останавливающий аккомпанемент.	1

1. Включение ритм-секции

Нажмите кнопку RHYTHM SECTION.

Загорится светодиод кнопки RHYTHM SECTION, сигнализируя, что выбрана функция ритм-секции.



На дисплее появится информация о текущем стиле аккомпанеента.

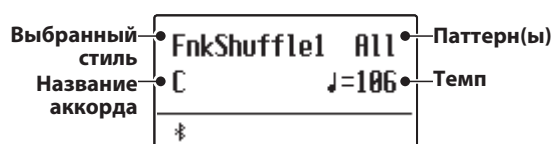

Вы можете использовать всю клавиатуру для исполнения мелодии. Цифровое пианино ES920 автоматически определит и изменит аккорд и тональность ритм-секции.

Вся клавиатура:

Используется как для управления аккомпанементом, так и для исполнения мелодии.

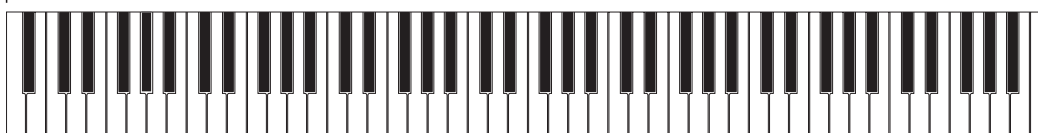

2. Игра под аккомпанемент

Нажмите кнопку PLAY/STOP.

Загорится светодиод кнопки PLAY/STOP, и начнется воспроизведение вступительной части аккомпанемента (Count-in).

Затем заиграет основной паттерн аккомпанемента (Basic). Сыгранные в этот момент аккорды будут управлять аккордом аккомпанемента, а для исполнения мелодии можно нажимать клавиши по отдельности.

После того как проиграются 8 тактов основного паттерна, ритм-секция автоматически сыграет заполнение (Fill-in).

* Подробная информация о функции Auto Fill-in ритм секции приведена на стр. 114.

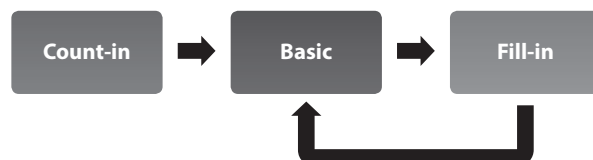
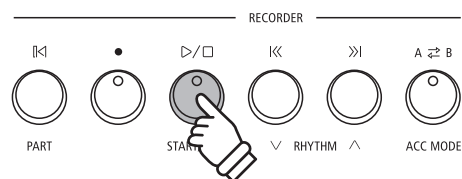

3. Добавление полного аккомпанемента

Воспроизведение полного аккомпанемента начнется в заданной тональности, а название аккорда отобразится на дисплее.

* Ритм-секция распознает 15 различных типов аккордов, включая большинство обращений. Подробнее см. стр. 135.

* Если включена функция "Bass Inv.", то аккорды с дополнительным басом будут распознаваться при исполнении басовых нот левой рукой. Подробнее см. стр. 118.

* Когда режим ACC установлен в значение "1 Finger Chord", аккомпанементом ритм-секции можно управлять, исполняя даже одну ноту. Подробнее см. стр. 116.

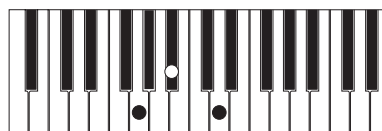

Пример: Чтобы аккомпанемент звучал в тональности Соль минор, нажмите одновременно клавиши Соль, Си-бемоль и Ре.

4. Остановка и выход из режима ритм-секции

Снова нажмите кнопку PLAY/STOP.

Ритм-секция исполнит концовку, затем аккомпанемент остановится, и светодиод кнопки PLAY/STOP погаснет.

Нажмите кнопку RHYTHM SECTION, чтобы выйти из режима ритм-секции и вернуться в обычный режим.



Стили аккомпанемента

В цифровое пианино встроено 100 различных стилей аккомпанемента, начиная от поп-музыки, рока, баллад и джаза и заканчивая фанком, танцевальными и латиноамериканскими ритмами и фолком.

Полный список доступных стилей аккомпанемента приводится на стр. 134 данного руководства.

■ Выбор стиля аккомпанемента

Когда на дисплее отображен экран ритм-секции:

Используйте кнопки \checkmark и \wedge (RHYTHM) для выбора стиля аккомпанемента.

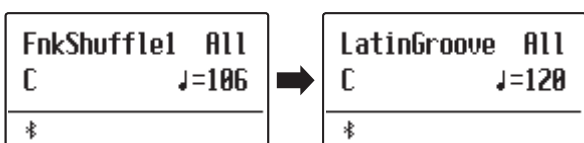
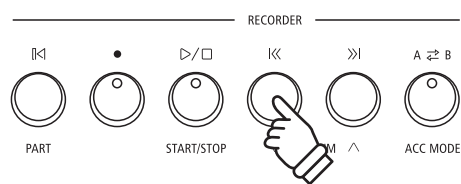

В каждый стиль входит основной паттерн и вариация. Если выбрана вариация, то на дисплее будет отображаться значок \square .



- * Выбранный стиль аккомпанемента сохраняется до выключения инструмента.
- * Предпочитаемый стиль аккомпанемента можно сохранить в памяти параметров для последующего вызова. Подробнее см. стр. 36.

■ Быстрое переключение между жанрами

Вы также можете быстро переключаться между жанрами ритм-секции вместо индивидуальных стилей.

Нажмите и удерживайте кнопку RHYTHM SECTION, а затем используйте кнопки \checkmark и \wedge (RHYTHM) для переключения между жанрами ритм-секции.

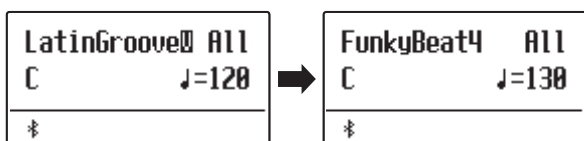
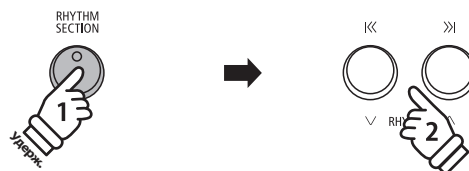

Партии аккомпанемента

Каждый стиль аккомпанемента включает в себя несколько инструментальных партий. Вы можете выбрать, какие партии будут воспроизводиться – например, только ударные, басы и ударные или все партии сразу.

■ Партии аккомпанемента

Партия	Обозначение	Описание
Ударные	Drum	Звучит только партия ударных.
Басы и ударные	B+Dr	Звучит партия ударных и басы.
Все партии (по умолчанию)	All	Воспроизводятся все партии аккомпанемента (ударные, басы, гитара, и т.д.).

■ Настройка партий аккомпанемента

Когда на дисплее отображен экран ритм-секции:

Используйте кнопку PART (RESET) для переключения между различными партиями аккомпанемента.

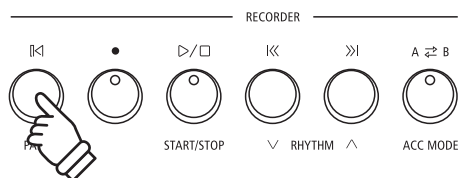
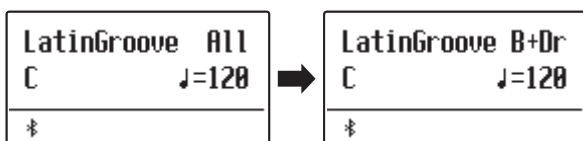

■ Настройка темпа ритм-секции

Когда на дисплее отображен экран ритм-секции:

Используйте кнопки ∇ и \wedge (VALUE), чтобы увеличить или уменьшить темп аккомпанемента.

* Темп задается одновременно для метронома и ритм-секции.

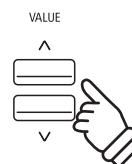

Запись композиций (внутренняя память)

Цифровое пианино ES920 позволяет записывать во внутреннюю память до 10 композиций, а затем воспроизводить их нажатием одной кнопки. Каждая композиция состоит из двух дорожек, партий, которые могут быть записаны и воспроизведены независимо друг от друга. Это позволяет записывать партию левой руки на одну дорожку, а партию правой руки — на другую.

1 Запись композиции

1. Включение режима записи

Нажмите кнопку ● (REC).

Светодиод кнопки ● (REC) начнет мигать, и на дисплее появится окно режима записи.

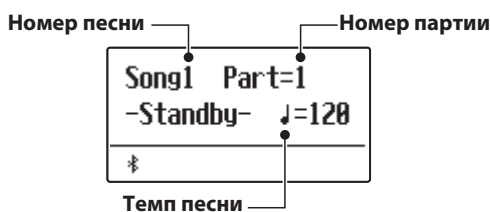
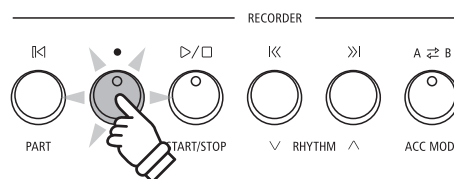

* Если к инструменту подключено запоминающее USB-устройство, нажмите кнопку ^ (MENU), чтобы выбрать функцию "Int. Recorder".

* Настройки темпа рекордера соответствуют настройкам метронома и ритм-секции.

2. Выбор песни/партии для записи

Используйте кнопки REW и FWD, чтобы выбрать ячейку песни (1-10) для записи.



Затем с помощью кнопок ∨ и ^ (VALUE) выберите номер партии (1 или 2).

* Если партия уже записана, то на дисплее она будет помечена звездочкой *.

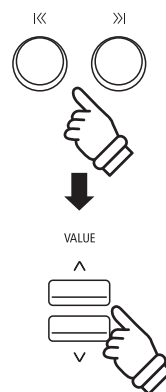

Записывая партии по отдельности, будьте внимательны при выборе ячейки песни и номера партии, чтобы случайно не стереть уже записанную партию.

3. Запись

Запись начнется, когда вы начнете играть на инструменте.

Загорятся светодиоды кнопок ● (REC) и PLAY/STOP, и начнется процесс записи.

На дисплее будет также показан текущий такт и размер.

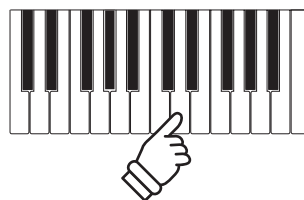

или

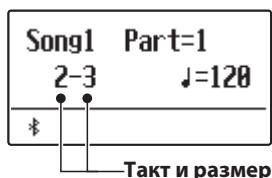

* Вы также можете начать запись, нажав на кнопку PLAY/STOP, чтобы вставить паузу или пустой такт перед началом песни.

4. Остановка записи

Нажмите кнопку PLAY/STOP.

Светодиоды кнопок PLAY/STOP и ● (REC) погаснут, запись остановится, и партия/песня будет сохранена во внутренней памяти инструмента.

Через несколько секунд экран записи сменится экраном воспроизведения, обозначая, что записанное исполнение готово к проигрыванию.

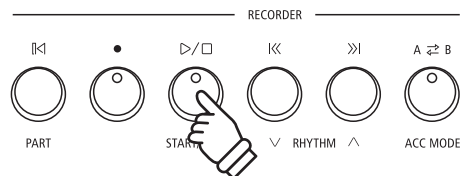
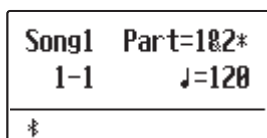

- * Максимальная емкость памяти составляет примерно 90 000 нот (включая нажатия кнопок и педалей).
- * Если в процессе записи память заполняется до предела, то рекордер автоматически останавливается.
- * Записанное исполнение сохраняется в памяти и после выключения инструмента.

■ Запись второй партии

Чтобы записать вторую партию, повторите описанные выше действия, выбрав партию, которая еще не была записана.

■ Запись с метрономом

Вы также можете записывать свое исполнение под щелчки метронома. Это полезно, например, при записи партий по отдельности, или чтобы не сбиться с ритма при исполнении сложных пассажей. При этом щелчки метронома не будут слышны при воспроизведении получившейся записи.

* Подробное описание функции метронома приводится на стр. 34.

■ Изменение настроек в процессе записи

Иногда во время записи исполнения возникает необходимость сменить выбранный тембр или стиль. Ниже перечислены операции с настройками, которые будут или не будут сохранены во время записи.

Операции, которые сохраняются во время записи

Изменения тембров (кнопки SOUND и др.).

Переключение между режимами Dual и Split.

Операции, которые не сохраняются во время записи*

Изменения настроек реверберации.

Изменения настроек реверберации.

Изменение темпа.

Изменение баланса громкости в режиме Dual или Split.

Изменения настроек транспонирования, высоты тона, чувствительности клавиатуры и др.

* Настройки эффектов, реверберации, темпа и т.п. следует подготовить до записи.

5. Выход из режима записи

Нажмите кнопку EXIT, чтобы выйти из режима записи.

Инструмент вернется в обычный режим.

EXIT



2 Воспроизведение

Эта функция позволяет прослушивать произведения, сохраненные во встроенной памяти. Чтобы прослушать только что записанное исполнение, выполните действия, описанные в п. 2 и далее.

1. Включение режима воспроизведения

Нажмите кнопку PLAY/STOP.

Загорится светодиод кнопки PLAY/STOP, и на дисплее отобразится окно режима воспроизведения.

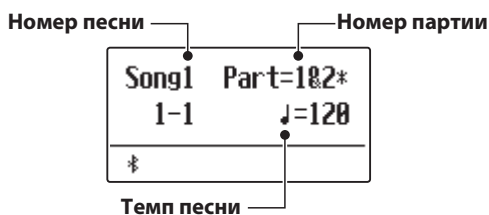
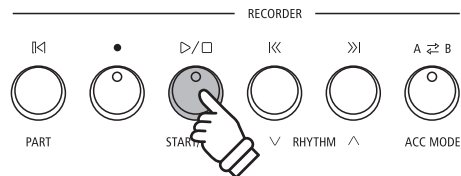

* Если к инструменту подключено запоминающее USB-устройство, нажмите кнопку ^ (MENU), чтобы выбрать функцию "Int. Recorder".

2. Выбор песни/партии для воспроизведения

Используйте кнопки REW и FWD, чтобы выбрать ячейку песни (1-10) для воспроизведения.

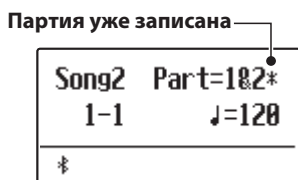
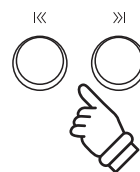

* Если партия уже была записана, рядом с ней отображается звездочка *.

Чтобы выбрать партию (партии) для воспроизведения:

Используйте кнопки ∨ и ^ (MENU), чтобы перейти к выбору партии, а затем с помощью кнопок ∨ и ^ (VALUE) выберите нужную партию.

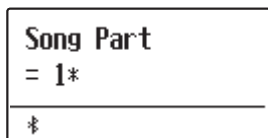
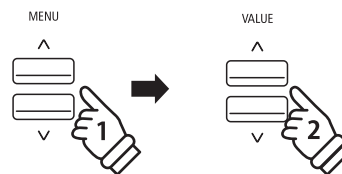

3. Включение/остановка воспроизведения

Нажмите кнопку PLAY/STOP.

Начнется воспроизведение выбранной песни или партии, а на дисплее отобразится текущий такт и размер.

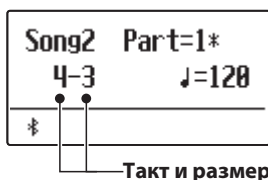
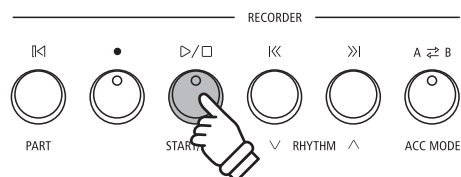

■ Управление воспроизведением

Во время воспроизведения песни:

Используйте кнопки REW и FWD для перемотки песни вперед и назад. Если точка воспроизведения сброшена, то эти кнопки используются для выбора ячейки песни.

Нажмите кнопку A-B LOOP дважды, чтобы установить начальную и конечную точки зацикленного фрагмента.

* Чтобы отключить зацикливание фрагмента, нажмите кнопку A-B LOOP еще раз.

Используйте кнопку PLAY/STOP для остановки и возобновления воспроизведения, и кнопку RESET для возврата к началу песни.

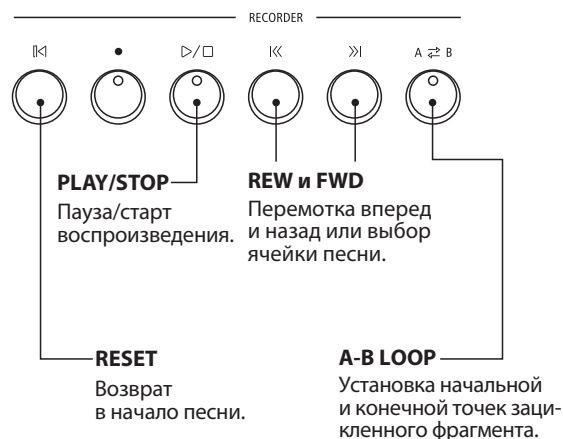

■ Регулировка темпа воспроизведения

Во время воспроизведения песни:

Используйте кнопки ∨ и ∧ (VALUE) для регулировки темпа воспроизведения.

* Вы можете изменять темп воспроизведения песни в диапазоне от 10 до 400 ударов в минуту.

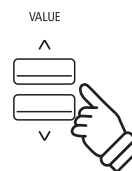

■ Настройка параметров воспроизведения

В меню настройки параметров воспроизведения вы можете отрегулировать громкость, высоту тона, а также выбрать партии для проигрывания.

Во время воспроизведения песни:

Используйте кнопки ∨ и ∧ (MENU), чтобы зайти в меню и выбрать желаемый параметр, а затем с помощью кнопок ∨ и ∧ (VALUE) отрегулируйте его значение.

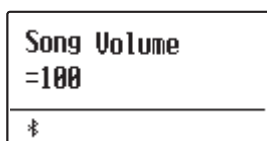

* Громкость воспроизведения регулируется в пределах значений от 1 до 100.

* Высота тона песни может быть повышена или понижена на 12 полутонов.

* Вы можете воспроизводить первую и вторую партии по отдельности или вместе.

Чтобы вернуться к режиму воспроизведения, нажмите кнопку EXIT.

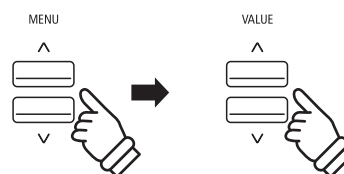

4. Выход из режима воспроизведения

Нажмите кнопку EXIT, чтобы выйти из режима воспроизведения.

Инструмент вернется в обычный режим работы.

* Нажмите кнопку EXIT дважды, если к инструменту подключено запоминающее USB-устройство.



3 Запись под аккомпанемент ритм-секции

Вы также можете записывать песни под аккомпанемент ритм-секции. Таким образом, вы можете записывать аккомпанемент для любимых песен (в том числе со сменой аккордов), сосредоточившись на исполнении мелодии или импровизации и используя всю клавиатуру инструмента.

Аккомпанемент ритм-секции записывается только в первую партию каждой ячейки песни.

1. Включение ритм-секции

Нажмите кнопку RHYTHM SECTION.

Светодиод кнопки RHYTHM SECTION загорится, показывая, что включен режим ритм-секции.

При необходимости внесите любые изменения в настройки ритм-секции (стиль, громкость, темп, партии, режим ACC и др.).

* Подробная информация приведена на стр. 113.



2. Переход в режим записи

Нажмите кнопку ● (REC).

Светодиод кнопки ● (REC) мигает, а на дисплее отобразится окно режима записи.

* Если к инструменту подключено запоминающее USB-устройство, нажмите кнопку /\ (MENU), чтобы выбрать функцию "Int. Recorder".

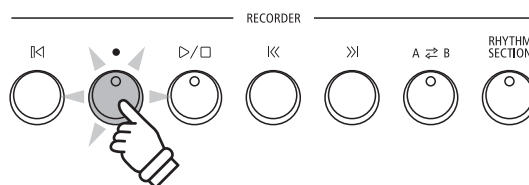

3. Выбор ячейки песни для записи

Используйте кнопки REW и FWD, чтобы выбрать ячейку песни (1-10) для записи.

* Чтобы записать аккомпанемент, необходимо выбрать партию 1. Если выбрана партия 2, аккомпанемент записываться не будет.

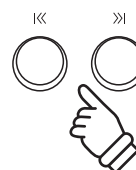

4. Запись

Нажмите любую клавишу на клавиатуре инструмента или кнопку PLAY/STOP.

Загорятся светодиоды кнопок ● (REC) и PLAY/STOP, и начнется запись исполнения песни с участием аккомпанемента.

Чтобы остановить запись, еще раз нажмите кнопку PLAY/STOP.

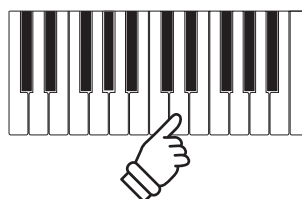

или



4 Удаление партии/песни

Эта функция позволяет удалить неправильно записанные партии или композиции, которые вам больше не нужны. Удаленную партию/песню восстановить невозможно.

1. Вход в меню удаления

Одновременно нажмите кнопки ● (REC) и PLAY/STOP.

Светодиоды кнопки ● (REC) и PLAY/STOP замигают, и на дисплее появится окно удаления песен, где будет указана выбранная песня и партия.

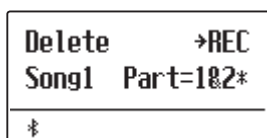
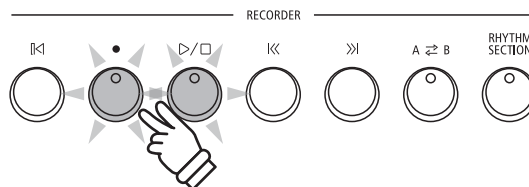

2. Выбор песни или партии для удаления

Используйте кнопки REW и FWD для выбора ячейки памяти (1-10), содержимое которой вы хотите удалить.

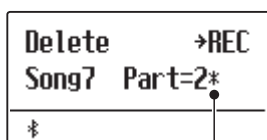

Обе партии были записаны

Затем с помощью кнопок ∨ и ∧ (VALUE) выберите партии (1, 2 или 1 и 2) выбранной песни, которые нужно удалить.

* Записанная партия помечена звездочкой *.

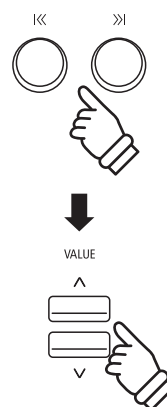

3. Удаление выбранной песни или дорожки

Нажмите кнопку ● (REC).

На дисплее появится запрос на подтверждение удаления выбранной песни или дорожки.

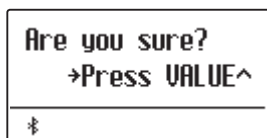

Чтобы подтвердить удаление и вернуться к режиму воспроизведения, нажмите кнопку ∧ (VALUE).

Для отмены операции нажмите кнопку EXIT.

* Если вы отменили операцию удаления записи, то вы можете вернуться в режим воспроизведения с помощью кнопки PLAY/STOP или в режим записи, нажав кнопку ● (REC).

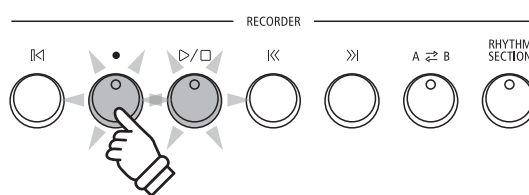

■ Удаление всех записанных песен

Нажмите и удерживайте кнопки PLAY/STOP и ● (REC), а затем выключите и включите инструмент.

Все записанные песни будут удалены из внутренней памяти инструмента.

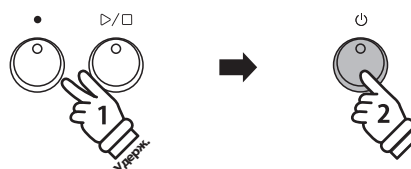

Запись и воспроизведение аудио (USB-память)

Цифровое пианино ES920 также позволяет записывать исполнение, сохраняя данные на запоминающее USB-устройство в формате MP3 или WAV. Благодаря этой полезной функции, вы можете создавать записи профессионального качества непосредственно на инструменте без подключения дополнительного оборудования. Получившиеся записи можно пересылать друзьям и близким, прослушивать на других устройствах, а также обрабатывать и ремикшировать на музыкальной рабочей станции.

* Запоминающее USB-устройство должно быть отформатировано в файловой системе FAT или FAT32.

■ Характеристики записывающего устройства

Формат аудио	Спецификация	Битрейт
MP3	44,1 кГц, 16 бит, стерео	256 кбит/с (фиксированный)
WAV	44,1 кГц, 16 бит, стерео	1,411 кбит/с (несжатый)

1 Запись аудиофайлов

1. Вход в режим записи на USB-устройство

Подключите запоминающее устройство к порту USB.

Нажмите кнопку ● (REC), а затем с помощью кнопки ∨ (MENU) выберите функцию "USB Recorder".

Светодиод кнопки ● (REC) мигает, и на дисплее появится окно режима записи на USB-устройство.

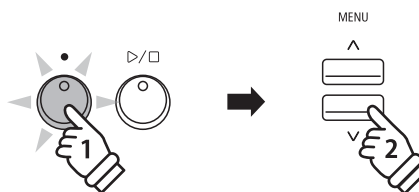

2. Выбор формата для записи

С помощью кнопок ∨ и ^ (VALUE) выберите желаемый формат аудио (MP3 или WAV).

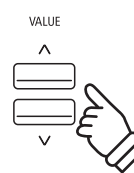

* Файлы в формате MP3 занимают меньше места, чем файлы в формате WAV.

* На запоминающее USB-устройство емкостью 1 Гб можно записать аудиоданные в формате MP3 продолжительностью более 12 часов.

3. Запуск USB-рекордера

Нажмите любую клавишу на клавиатуре инструмента.

Загорятся светодиоды кнопок ● (REC) и PLAY/STOP, и начнется запись.

На дисплее будет отображаться текущий статус записи.

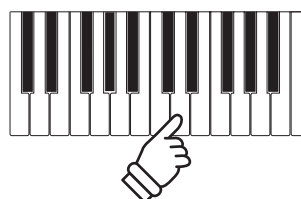

или



* Вы также можете начать запись, нажав кнопку PLAY/STOP, чтобы вставить паузу или пустой такт в начале песни.

4. Остановка записи и сохранение файла

Нажмите кнопку PLAY/STOP.

Светодиоды кнопок PLAY/STOP и ● (REC) погаснут, и запись остановится.

На дисплее появится запрос на подтверждение операции сохранения записи на USB-устройстве.

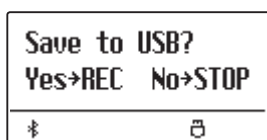

Нажмите кнопку ● (REC) для продолжения или кнопку PLAY/STOP для отмены операции.

* При отмене операции рекордер вернется на предыдущий экран.

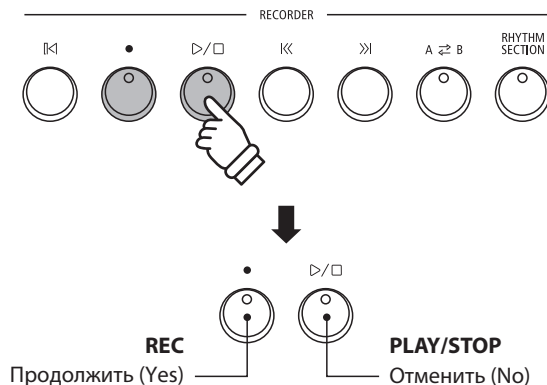

5. Ввод имени файла и подтверждение сохранения

После нажатия кнопки ● (REC) для продолжения:

На дисплее появится окно ввода имени файла.

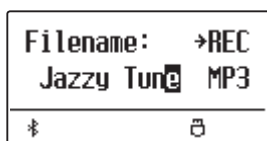

Используйте кнопки ∨ и ∧ (VALUE) для выбора символов и кнопки ∨ и ∧ (MENU) для перемещения курсора.

После ввода названия файла нажмите кнопку ● (REC) еще раз, чтобы подтвердить сохранение файла с указанным именем.

Через несколько секунд на дисплее появится окно воспроизведения, где вы сможете проиграть записанный файл.

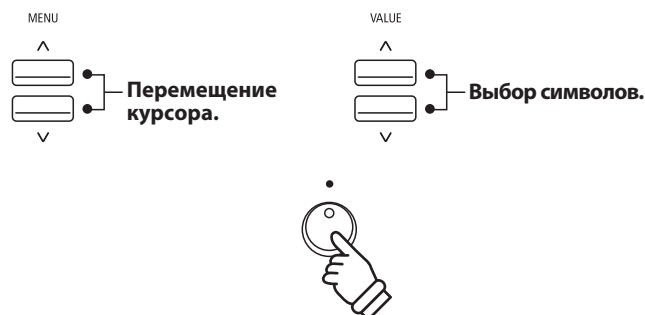
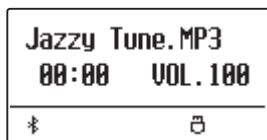

* По умолчанию, файлам присваиваются названия вида "Audio-000.MP3" или "Audio-000.WAV", где число будет увеличиваться с каждой новой записью.

* Максимальная длина имени файла – 11 символов.

* Аудиофайлы сохраняются в корневом каталоге USB-устройства. Установить другую папку для сохранения файлов нельзя.

* Рекордер записывает только звуки, произведенные инструментом. Если к цифровому пианино через линейные входы подключены другие инструменты, то их звучание записываться не будет.

■ Перезапись файла

Если файл с указанным названием уже существует:

На дисплее появится запрос на подтверждение операции перезаписи файла.

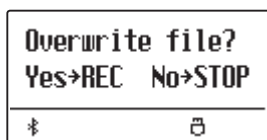

Нажмите кнопку ● (REC) для подтверждения операции перезаписи или кнопку PLAY/STOP для отмены.

* После отмены операции на дисплее отобразится окно сохранения файла (пункт 4).

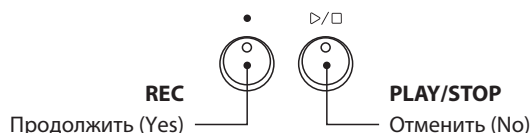

2 Воспроизведение аудиофайлов

Цифровое пианино ES920 позволяет воспроизводить аудиофайлы в форматах MP3 и WAV с внешнего запоминающего USB-устройства через акустические системы инструмента. Это удобно при разучивании новых пьес или для того, чтобы подыгрывать любимой мелодии.

■ Поддерживаемые форматы аудиофайлов

Формат аудио	Спецификация	Битрейт
MP3	32 кГц/44,1 кГц/48 кГц, моно/стерео	8-320 кбит/с (постоянный и переменный)
WAV	32 кГц/44,1 кГц/48 кГц, моно/стерео, 16 бит	-

■ Подготовка запоминающего USB-устройства

Сначала подготовьте подборку композиций в формате MP3 или WAV и скопируйте их на USB-устройство.



1. Вход в режим воспроизведения файлов с USB-устройства

Подключите запоминающее устройство к порту USB.

Нажмите кнопку PLAY/STOP, а затем с помощью кнопки V (MENU) выберите функцию "USB Recorder".

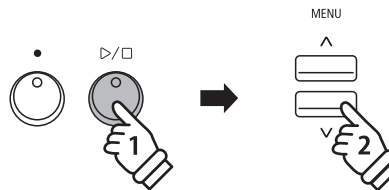

Загорится светодиод кнопки PLAY/STOP, и на дисплее отобразится экран выбора файлов.

■ Экран выбора файлов

На этом экране отображается список файлов и папок, хранящихся на подключенном USB-устройстве.

Символом обозначается выбранный файл или папка. Символами обозначаются папки.

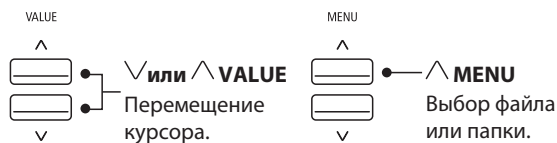

Ниже приведен пример списка аудиофайлов и папок. Обратите внимание, что видимая высота экрана на этой иллюстрации увеличена для наглядности.



- * Файлы и папки располагаются в алфавитном порядке, папки отображаются сверху.
- * Если выбрана функция воспроизведения с USB-устройства, будут отображаться только файлы в форматах MP3, WAV, MID и KSO.
- * На дисплее отображаются только 11 символов имени файла (плюс 3 символа расширения). Более длинные имена файлов будут сокращены автоматически.

2. Выбор и воспроизведение аудиофайла

Используйте кнопки \vee и \wedge (VALUE), чтобы перемещать курсор по списку файлов, а затем нажмите кнопку \wedge (MENU) для выбора нужного файла.

На дисплее отобразится экран воспроизведения файлов.

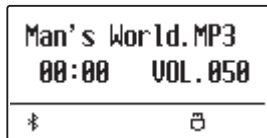

Нажмите кнопку PLAY/STOP.

Загорится светодиод кнопки PLAY/STOP, и начнется воспроизведение выбранного файла.

* Чтобы файлы проигрывались один за другим, нажмите и удерживайте кнопку PLAY/STOP при выборе файла. После окончания воспроизведения выбранного файла все файлы в текущей папке начнут проигрываться в алфавитном порядке.

* Если выбранный файл содержит метаданные (например, ID3-теги) о названии исполнителя и песни, эта информация будет отображаться после имени файла в верхней строке дисплея.

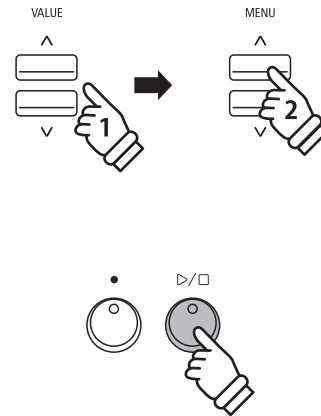

■ Управление воспроизведением

Во время воспроизведения аудиофайла:

Используйте кнопки REW и FWD для перемотки файла вперед и назад. Если точка воспроизведения сброшена, то эти кнопки используются для выбора файлов или папок.

Нажмите кнопку A-B LOOP дважды, чтобы установить начальную и конечную точки зацикленного фрагмента.

* Чтобы отключить зацикливание фрагмента, нажмите кнопку A-B LOOP еще раз.

Используйте кнопку PLAY/STOP для остановки и возобновления воспроизведения, и кнопку RESET для возврата к началу аудиофайла.

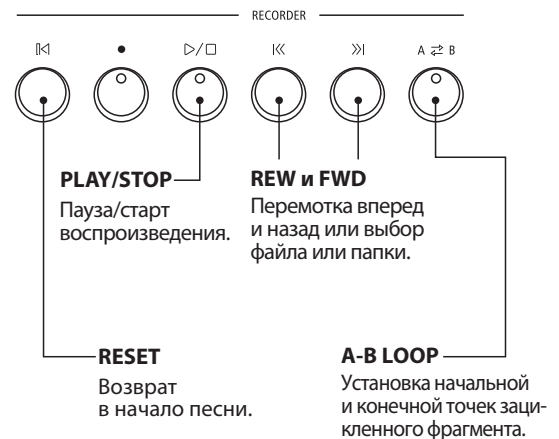

■ Регулировка громкости воспроизведения

Чтобы отрегулировать громкость воспроизведения, используйте кнопки \vee и \wedge (VALUE).

* Громкость воспроизведения регулируется в диапазоне от 1 до 100.

* Уровень громкости аудиофайла может значительно отличаться от громкости звучания клавиатуры ES920. Вы можете регулировать громкость MP3/WAV файлов во время их воспроизведения.

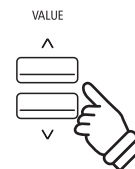

3. Выход из режима воспроизведения файлов с USB-устройства

Нажмите кнопку EXIT для выхода из режима USB-рекордера.

Инструмент вернется в обычный режим.



3 Наложение

Эта функция позволяет вам записывать (накладывать) свое исполнение поверх существующего MP3- или WAV-файла.

1. Вход в режим USB рекордера

Подключите запоминающее устройство к порту USB.

Нажмите кнопку PLAY/STOP, а затем с помощью кнопки ∇ (MENU) выберите функцию "USB Recorder".

Загорится светодиод кнопки PLAY/STOP, и на дисплее отобразится окно выбора файлов.

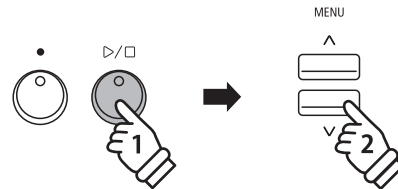

2. Выбор аудиофайла

Используйте кнопки ∇ и \wedge (VALUE), чтобы перемещать курсор по списку файлов, а затем нажмите кнопку \wedge (MENU) для выбора нужного файла.

На дисплее отобразится экран воспроизведения файлов.

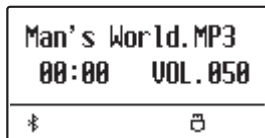
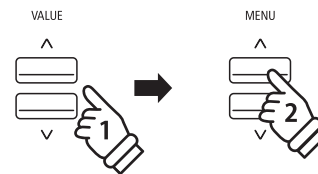

3. Включение режима наложения

Нажмите кнопку \bullet (REC).

Режим наложения включится автоматически.

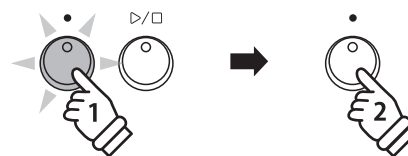

* Если вы хотите записать новую композицию, выберите режим "New Song" с помощью кнопок ∇ и \wedge (VALUE).

Снова нажмите кнопку \bullet (REC).

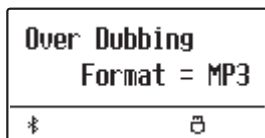

4. Выбор формата для записи

С помощью кнопок \vee и \wedge (VALUE) выберите желаемый формат аудио (MP3 или WAV).

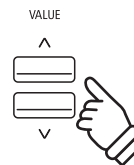
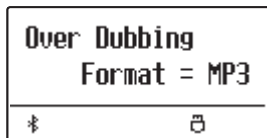

5. Запуск рекордера

Нажмите любую клавишу на клавиатуре или кнопку PLAY/STOP.

Загорятся индикаторы кнопок ● (REC) и PLAY/STOP, начнется воспроизведение выбранного файла, и запустится процесс наложения.

* По умолчанию, в качестве имени наложенного файла будет использоваться имя исходного аудиофайла.

* Максимальная длина имени файла – 11 символов.

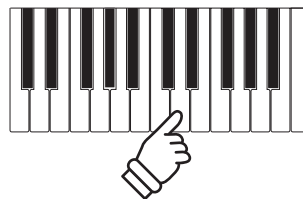

или



4 Воспроизведение MIDI-файлов

Цифровое пианино ES920 поддерживает воспроизведение стандартных MIDI-файлов (SMF), также композиций, сохраненных на запоминающем USB-устройстве. Это делает возможным прослушивание огромной коллекции общедоступной музыки через высококлассную технологию семплирования Harmonic Imaging XL.

■ Поддерживаемые форматы аудиофайлов

Формат композиции	Спецификация
MID	Format 0, Format 1

■ Подготовка запоминающего USB-устройства

Сначала подготовьте подборку композиций в формате MID (SMF) и скопируйте их на запоминающее USB-устройство.



1. Вход в режим воспроизведения файлов с USB-устройства

Подключите запоминающее устройство к порту USB.

Нажмите кнопку PLAY/STOP, а затем с помощью кнопки √ (MENU) выберите функцию "USB Recorder".

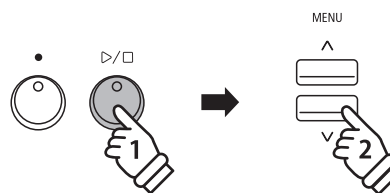

Загорится светодиод кнопки PLAY/STOP, и на дисплее отобразится экран выбора файлов.

* Подробная информация о выборе файлов для воспроизведения приведена на стр. 50.

2. Выбор и воспроизведение MIDI-файла

Используйте кнопки √ и ^ (VALUE), чтобы перемещать курсор по списку файлов, а затем нажмите кнопку ^ (MENU) для выбора нужного файла.

На дисплее отобразится экран воспроизведения MIDI-файлов.

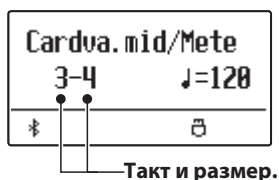

Такт и размер.

Нажмите кнопку PLAY/STOP.

Загорится светодиод кнопки PLAY/STOP, и начнется воспроизведение выбранного MIDI-файла.

* Чтобы файлы проигрывались один за другим, нажмите и удерживайте кнопку PLAY/STOP при выборе файла. После окончания воспроизведения выбранного файла все файлы в текущей папке начнут проигрываться в алфавитном порядке.

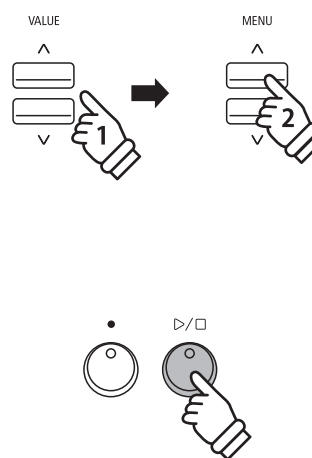

* В цифровое пианино ES920 не входит полная библиотека тембров General MIDI/GM2, поэтому возможна некоторая потеря точности при воспроизведении отдельных SMF файлов.

■ Управление воспроизведением MIDI-файлов

Во время воспроизведения MIDI-файла:

Используйте кнопки REW и FWD для перемотки MIDI-файла вперед и назад. Если точка воспроизведения сброшена, то эти кнопки используются для выбора файлов или папок.

Нажмите кнопку A-B LOOP дважды, чтобы установить начальную и конечную точки зацикленного фрагмента.

* Чтобы отключить закичивание фрагмента, нажмите кнопку A-B LOOP еще раз.

Используйте кнопку PLAY/STOP для остановки и возобновления воспроизведения, и кнопку RESET для возврата к началу MIDI-файла.

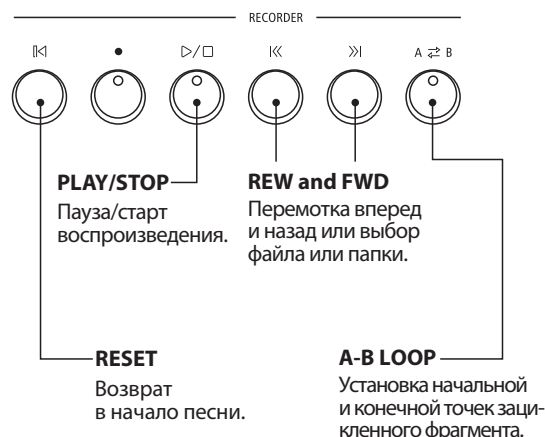

■ Регулировка скорости воспроизведения MIDI-файла

Используйте кнопки √ и ∧ (VALUE), чтобы регулировать скорость воспроизведения MIDI-файла.

* Скорость воспроизведения регулируется в диапазоне от 10 до 400.

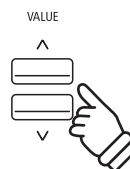

■ Настройка параметров воспроизведения

В меню настройки параметров воспроизведения вы можете настроить громкость и высоту звучания MIDI-файла, а также отключить отдельные партии.

Во время воспроизведения MIDI-файла:

Используйте кнопки √ и ∧ (MENU), чтобы зайти в меню и выбрать желаемый параметр, а затем с помощью кнопок √ и ∧ (VALUE) отрегулируйте его значение.

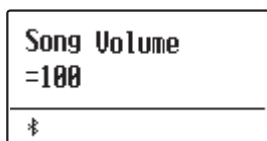

* Громкость воспроизведения регулируется в диапазоне от 1 до 100.

* Высота тона песни может быть повышена или понижена на 12 полутонов.

* Функция отключения партии настраивается для каналов 1-16, либо может быть выключена.

Чтобы выйти из меню настроек, нажмите кнопку EXIT.

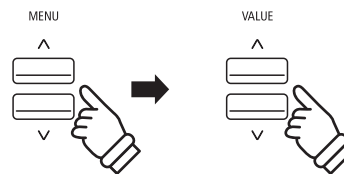

3. Выход из режима воспроизведения

Нажмите кнопку EXIT, чтобы выйти из режима воспроизведения MIDI файлов.

Инструмент вернется в обычный рабочий режим.



5 Преобразование MIDI-файла в формат аудиофайла MP3/WAV

Эта функция позволяет воспроизводить MIDI-файлы и композиции, сохраненные на запоминающем USB-устройстве, а также преобразовывать и сохранять их в аудиоформате MP3 или WAV.

1. Вход в режим USB рекордера

Подключите запоминающее устройство к порту USB.

Нажмите кнопку PLAY/STOP, а затем с помощью кнопки √ (MENU) выберите функцию "USB Recorder".

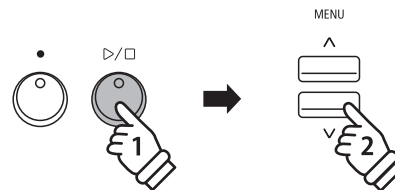

На дисплее отобразится окно выбора файлов.

2. Выбор MIDI-файла

Используйте кнопки √ и ^ (VALUE), чтобы перемещать курсор по списку файлов, а затем нажмите кнопку ^ (MENU) для выбора нужного файла.

На дисплее отобразится экран воспроизведения MIDI-файлов.

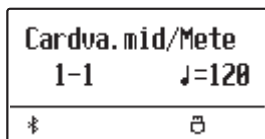
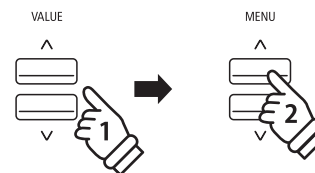

3. Выбор режима Convert to Audio

Нажмите кнопку ● (REC).

Режим преобразования включится автоматически.

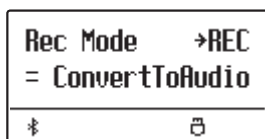
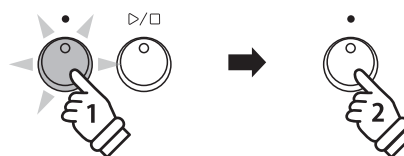

*Если вы хотите записать новую композицию, выберите режим "New Song" с помощью кнопок √ и ^ (VALUE).

Снова нажмите кнопку ● (REC).

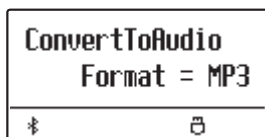

4. Выбор формата сохранения аудиофайла

С помощью кнопок \vee и \wedge (VALUE) выберите желаемый формат аудиофайла (MP3 или WAV).

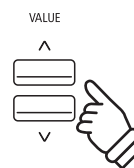
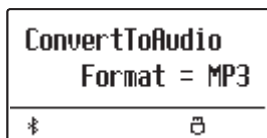

5. Запуск функции преобразования

Нажмите кнопку PLAY/STOP.

Загорятся светодиоды кнопок ● (REC) и PLAY/STOP, и начнется процесс преобразования.

На дисплее отобразится текущий статус преобразования.



- * Любые ноты, нажатые в этот момент на клавиатуре, также будут записаны в аудиофайл.
- * Когда воспроизведение MIDI-файла закончится, преобразование остановится, и на дисплее появится запрос на подтверждение операции сохранения.
- * По умолчанию, в качестве имени записанного файла будет использовано имя исходного MIDI-файла.
- * Максимальная длина имени файла – 11 символов.

6 Запись аудиофайлов под аккомпанемент ритм-секции

Цифровое пианино ES920 также позволяет записывать файлы в формате MP3 или WAV под аккомпанемент ритм-секции. С помощью этой функции вы можете создавать записи профессионального качества под полный аккомпанемент ритм-секции.

1. Включение режим ритм-секции

Нажмите кнопку RHYTHM SECTION.

Светодиод кнопки RHYTHM SECTION загорится, показывая, что включен режим ритм-секции.

При необходимости внесите любые изменения в настройки ритм-секции (стиль, громкость, темп, партии, режим ACC и др.).

* Подробная информация приведена на стр. 113.



2. Переход в режим записи, выбор формата

Подключите запоминающее устройство к порту USB.

Нажмите кнопку ● (REC), а затем с помощью кнопки ∨ (MENU) выберите функцию "USB Recorder".

На дисплее появится окно режима записи на USB-устройство.

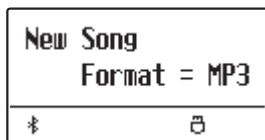

С помощью кнопок ∨ и ^ (VALUE) выберите желаемый формат аудио (MP3 или WAV).

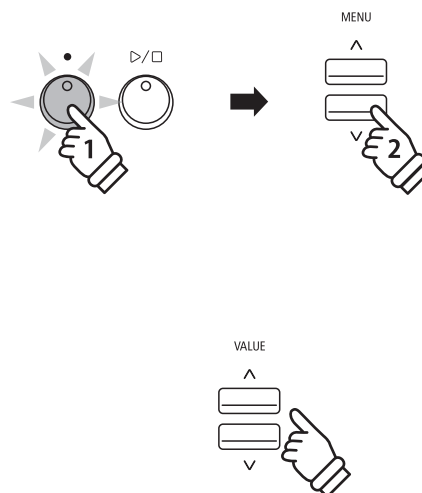

3. Запуск USB-рекордера

Нажмите любую клавишу на клавиатуре инструмента или кнопку PLAY/STOP.

Загорятся светодиоды кнопок ● (REC) и PLAY/STOP, и начнется запись исполнения песни с участием аккомпанемента.

Чтобы остановить запись, еще раз нажмите кнопку PLAY/STOP.



4. Ввод имени файла и подтверждение сохранения

Следуйте инструкциям, описанным на стр. 49, начиная с пункта 4.

7 Преобразование песни в аудиофайл формата MP3/WAV

Цифровое пианино ES920 позволяет воспроизводить песни, сохраненные во внутренней памяти, а также преобразовывать и сохранять их на запоминающем USB-устройстве в аудиоформате MP3 или WAV.

1. Выбор песни

После записи песни во внутренней памяти инструмента:

Подключите запоминающее устройство к порту USB.

Нажмите кнопку PLAY/STOP, а затем с помощью кнопки \wedge (MENU) выберите функцию "Int. Recorder".

Загорится светодиод кнопки PLAY/STOP, и на дисплее отобразится экран воспроизведения файлов.

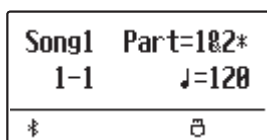

Используйте кнопки REW и FWD, чтобы выбрать ячейку песни и кнопки \vee и \wedge (VALUE) для выбора партии.

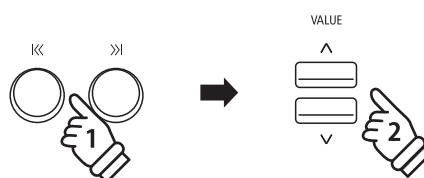
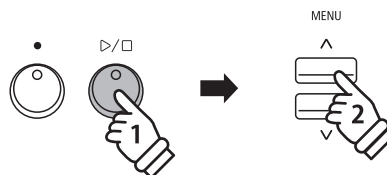

2. Выбор режим Convert to Audio

Нажмите кнопку USB.

На дисплее отобразится окно режима преобразования.

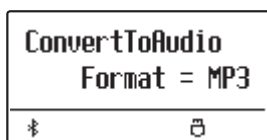

С помощью кнопок \vee и \wedge (VALUE) выберите желаемый формат аудиофайла (MP3 или WAV).

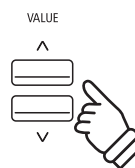

3. Запуск функции преобразования

Нажмите кнопку PLAY/STOP.

Загорятся светодиоды кнопок \bullet (REC) и PLAY/STOP, и начнется процесс преобразования.

На дисплее отобразится текущий статус преобразования.

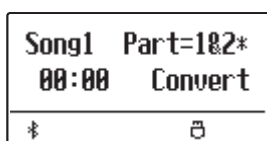

* Любые ноты, нажатые в этот момент на клавиатуре, также будут записаны в аудиофайл.

* Когда воспроизведение песни закончится, преобразование остановится, и на дисплее появится запрос на подтверждение операции сохранения.

4. Ввод имени файла и подтверждение сохранения

Следуйте инструкциям, описанным на стр. 49, начиная с пункта 4.

8 Удаление аудио/MIDI-файла

Эта функция позволяет удалять аудиофайлы MP3/WAV или MIDI, сохраненные на USB-накопителе. Удаленные файлы восстановить невозможно.

1. Вход в режим воспроизведения файлов с USB-устройства

Подключите запоминающее устройство к порту USB.

Нажмите кнопку PLAY/STOP, а затем с помощью кнопки ∨ (MENU) выберите функцию "USB Recorder".

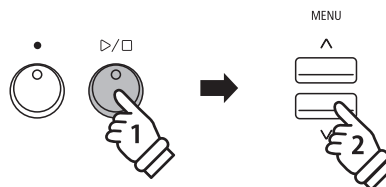

Загорится светодиод кнопки PLAY/STOP, и на дисплее отобразится экран выбора файлов.

* Подробная информация о выборе файлов для воспроизведения приведена на стр. 50.

2. Выбор аудио/MIDI-файла для удаления

Используйте кнопки ∨ и ^ (VALUE), чтобы перемещать курсор по списку файлов, а затем нажмите кнопку ^ (MENU) для выбора нужного файла.

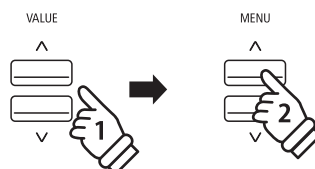

На дисплее отобразится экран режима воспроизведения.



3. Удаление выбранного аудио/MIDI файла

Одновременно нажмите кнопки ● (REC) и PLAY/STOP.

Загорятся светодиоды кнопок ● (REC) и PLAY/STOP, и на дисплее отобразится экран удаления файлов.

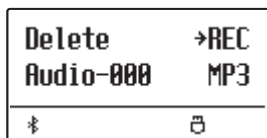
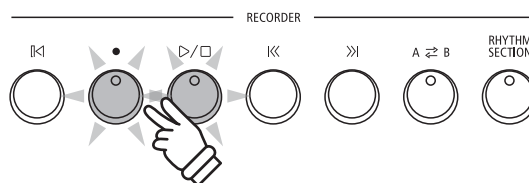

Нажмите кнопку ● (REC).



На дисплее появится запрос на подтверждение операции удаления файла.



Чтобы подтвердить удаление и вернуться к экрану режима воспроизведения, нажмите кнопку ^ (VALUE).



Для отмены операции нажмите кнопку EXIT.

* Если вы отменили операцию удаления файла, то вы можете вернуться в режим воспроизведения с помощью кнопки PLAY/STOP или в режим записи, нажав кнопку ● (REC).

Меню USB

В этом меню содержатся функции, позволяющие загружать и сохранять с/на запоминающего USB-устройства сохраненные настройки и записанные композиции. Кроме того, здесь вы можете переименовывать и удалять файлы, а также форматировать запоминающее USB-устройство.

■ Функции меню USB

№	Функция	Описание
1	Load Int. Song	Загрузка песни с запоминающего USB-устройства во внутреннюю память инструмента.
2	Load Regist	Загрузка файла настроек с запоминающего USB-устройства на инструмент.
3	Load Startup Setting	Загрузка файла с настройками запуска (в формате KM1) с запоминающего USB-устройства во внутреннюю память инструмента.
4	Save SMF Song	Сохранение записанной композиции на запоминающем USB-устройстве в формате SMF (MIDI).
5	Save Int. Song	Сохранение записанной на инструменте композиции на запоминающем USB-устройстве в формате KSO.
6	Save Regist	Сохранение файла настроек инструмента на запоминающем USB-устройстве.
7	Save Startup Setting	Сохранение текущих настроек запуска на запоминающем USB-устройстве в формате KM1.
8	Rename File	Переименование файла, хранящегося на запоминающем USB-устройстве.
9	Delete File	Удаление файла, хранящегося на запоминающем USB-устройстве.
10	Format USB	Форматирование запоминающего USB-устройства.

1. Вход в меню USB

Подключите запоминающее устройство к порту USB.

Нажмите кнопку USB.

Загорится светодиод кнопки USB, и на дисплее отобразится первая страница меню USB.



2. Выбор функции в меню USB

Используйте кнопки \vee и \wedge (MENU), чтобы листать страницы различных функций меню USB.

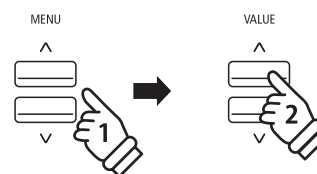

Нажмите кнопку \wedge (VALUE) для выбора нужной функции.

3. Выход из меню USB

Нажмите кнопку EXIT или USB для выхода из меню USB.

Светодиод кнопки USB погаснет, и инструмент вернется в обычный режим.



1 Load Int. Song (Загрузка песни)

Функция загрузки песни позволяет загружать во внутреннюю память инструмента файлы, сохраненные на запоминающем USB-устройстве.

1. Выбор функции Load Int. Song

Подключите запоминающее устройство к порту USB, а затем нажмите кнопку USB, чтобы войти в меню USB.

Используйте кнопки \vee и \wedge (MENU), а затем кнопку \wedge (VALUE), чтобы выбрать функцию "Load Int. Song".

На дисплее отобразится экран выбора файлов со списком всех папок и файлов, сохраненных на USB-устройстве.

* Подробная информация об экране выбора файлов приведена на стр. 50.



2. Выбор загружаемого файла

Используйте кнопки \vee и \wedge (VALUE), чтобы перемещать курсор по списку файлов, а затем нажмите кнопку \wedge (MENU) для выбора нужного файла.

На дисплее отобразится окно выбора ячейки памяти песни.

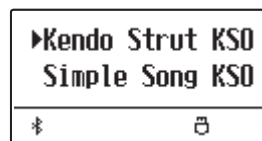

3. Выбор ячейки памяти песни

С помощью кнопок \vee и \wedge (VALUE) выберите ячейку памяти, в которую должна быть загружена песня.

* Если ячейка песни содержит данные, то она будет помечена звездочкой *.



4. Подтверждение операции загрузки

Нажмите кнопку \bullet (REC) для загрузки выбранной композиции.

На дисплее появится запрос на подтверждение операции.

Нажмите кнопку \wedge (VALUE) для подтверждения загрузки или кнопку EXIT для отмены операции.

Чтобы воспроизвести загруженную композицию, следуйте инструкциям, приведенным на стр. 44.

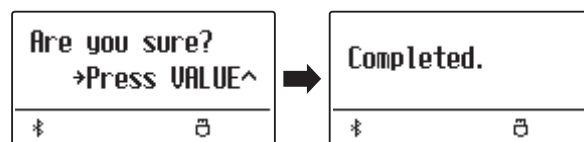

2 Load Regist (Загрузка ячеек памяти настроек)

Функция Load Registration используется для загрузки файлов с содержимым ячеек памяти инструмента с запоминающего USB-устройства во внутреннюю память инструмента. Существует два типа файлов настроек: "Single" (содержит одну ячейку) и "All" (содержит все ячейки).

■ Типы файлов ячеек памяти

Тип файла	Описание	Расширение файла
Single	Файл, содержащий только одну ячейку памяти настроек.	KM6
All	Файл, содержащий все 28 ячеек памяти настроек.	KM3

1. Выбор функции Load Regist

Подключите запоминающее устройство к порту USB, а затем нажмите кнопку USB, чтобы войти в меню USB.

Используйте кнопки \vee и \wedge (MENU), а затем кнопку \wedge (VALUE), чтобы выбрать функцию "Load Regist".

На дисплее отобразится экран выбора файлов со списком всех файлов настроек, сохраненных на USB-устройстве.

* Подробная информация об экране выбора файлов приведена на стр. 50.

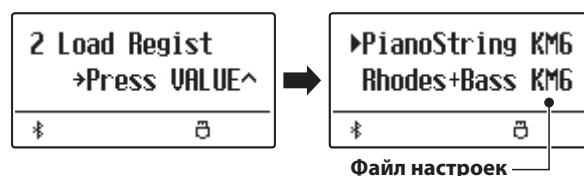

2. Выбор файла настроек для загрузки

Используйте кнопки \vee и \wedge (VALUE), чтобы перемещать курсор по списку файлов, а затем нажмите кнопку \wedge (MENU) для выбора нужного файла настроек.

На дисплее отобразится окно выбора ячейки памяти параметров.



3. Выбор ячейки памяти параметров

С помощью кнопок \vee и \wedge (VALUE) выберите ячейку памяти параметров, в которую должно быть загружено содержимое файла.

* Если выбран файл типа "All", то этот шаг будет пропущен.

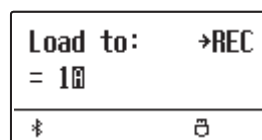

4. Подтверждение операции загрузки

Нажмите кнопку \bullet (REC) для загрузки выбранного файла настроек.

На дисплее появится запрос на подтверждение операции.

Нажмите кнопку \wedge (VALUE) для подтверждения загрузки или кнопку EXIT для отмены операции.

Чтобы применить загруженные настройки, следуйте инструкциям на стр. 36.

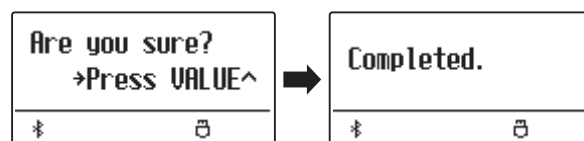

3 Load Startup Setting (Загрузка настроек запуска)

Функция Load Startup Setting используется для загрузки в память ES920 файла с настройками запуска, который был сохранен на запоминающем USB-устройстве. Загруженные настройки будут использоваться по умолчанию всякий раз при включении цифрового пианино ES920.

* При этом производится перезапись ранее сохраненных настроек запуска.

1. Выбор функции Load Startup Setting

Подключите запоминающее устройство к порту USB, а затем нажмите кнопку USB, чтобы войти в меню USB.

Используйте кнопки \vee и \wedge (MENU), а затем кнопку \wedge (VALUE), чтобы выбрать функцию "Load Startup Setting".

На дисплее отобразится экран выбора файлов со списком всех файлов настроек, сохраненных на USB-устройстве.

* Подробная информация об экране выбора файлов приведена на стр. 50.

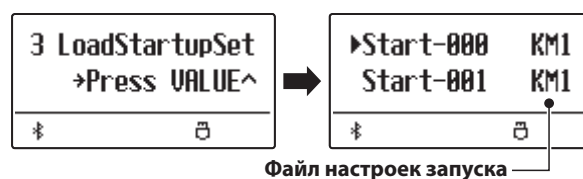

2. Выбор файла настроек для загрузки

Используйте кнопки \vee и \wedge (VALUE), чтобы перемещать курсор по списку файлов, а затем нажмите кнопку \wedge (MENU) для выбора нужного файла настроек запуска.

На дисплее отобразится окно выбора ячейки настроек запуска.



3. Подтверждение операции загрузки

Нажмите кнопку \bullet (REC) для загрузки выбранного файла настроек.

На дисплее появится запрос на подтверждение операции.

Нажмите кнопку \wedge (VALUE) для подтверждения загрузки или кнопку EXIT для отмены операции.

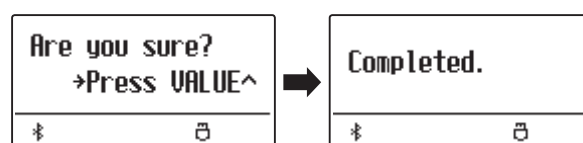

4 Save SMF Song (Сохранение SMF-файла)

Функция Save SMF Song позволяет сохранять на запоминающем USB-устройстве стандартные MIDI-файлы (SMF) из внутренней памяти устройства.

1. Выбор функции Save SMF Song

Подключите запоминающее устройство к порту USB, а затем нажмите кнопку USB, чтобы войти в меню USB.

Используйте кнопки \vee и \wedge (MENU), а затем кнопку \wedge (VALUE), чтобы выбрать функцию "Save SMF Song".

На дисплее отобразится экран выбора ячейки песни.

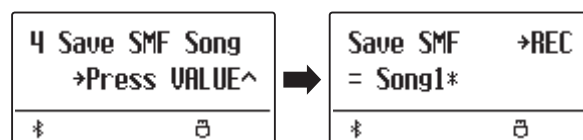

2. Выбор песни для сохранения

Используйте кнопки \vee и \wedge (VALUE) для выбора ячейки песни, которую вы хотите сохранить.

Нажмите кнопку \bullet (REC) для продолжения.

На дисплее появится окно ввода имени файла.

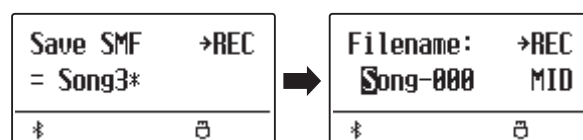

3. Ввод имени SMF-файла

Используйте кнопки \vee и \wedge (VALUE) для выбора символов и кнопки \vee и \wedge (MENU) для перемещения курсора.

* Максимальная длина имени файла – 11 символов.

* SMF-файлы сохраняются в корневом каталоге USB-устройства. Установить другую папку для сохранения файлов нельзя.



4. Подтверждение сохранения

Снова нажмите кнопку \bullet (REC), чтобы подтвердить сохранение SMF-файла под заданным именем.

На дисплее появится запрос на подтверждение операции сохранения файла.

Нажмите кнопку \wedge (VALUE) для подтверждения сохранения или кнопку EXIT для отмены операции.

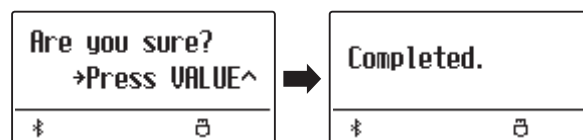

5 Save Int.Song (Перенос композиций на USB)

Функция Save Internal Song позволяет сохранять мелодии, записанные во внутреннюю память инструмента, на запоминающем USB-устройстве в собственном формате цифрового пианино ES920.

1. Выбор функции Save Int. Song

Подключите запоминающее устройство к порту USB, а затем нажмите кнопку USB, чтобы войти в меню USB.

Используйте кнопки \vee и \wedge (MENU), а затем кнопку \wedge (VALUE), чтобы выбрать функцию "Save Int. Song".

На дисплее отобразится экран выбора ячейки песни.

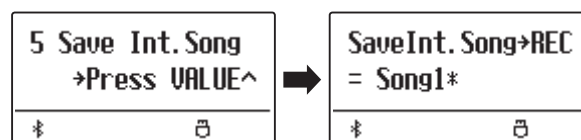

2. Выбор песни для сохранения

Используйте кнопки \vee и \wedge (VALUE) для выбора ячейки песни, которую вы хотите сохранить.

Нажмите кнопку \bullet (REC) для продолжения.

На дисплее появится окно ввода имени файла.

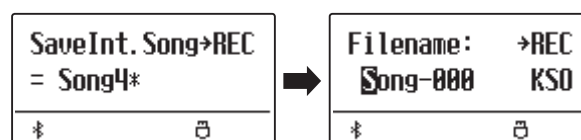

3. Ввод имени файла

Используйте кнопки \vee и \wedge (VALUE) для выбора символов и кнопки \vee и \wedge (MENU) для перемещения курсора.

* Максимальная длина имени файла – 11 символов.

* Аудиофайлы сохраняются в корневом каталоге USB-устройства. Установить другую папку для сохранения файлов нельзя.



4. Подтверждение сохранения

Снова нажмите кнопку \bullet (REC), чтобы подтвердить сохранение аудиофайла под заданным именем.

На дисплее появится запрос на подтверждение операции сохранения файла.

Нажмите кнопку \wedge (VALUE) для подтверждения сохранения или кнопку EXIT для отмены операции.

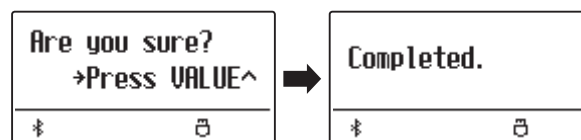

6 Save Regist (Сохранение ячеек памяти настроек)

Функция Save Registration используется для сохранения файлов настроек инструмента на запоминающем USB-устройстве. Существует два типа файлов настроек: "Single" (содержит одну ячейку) и "All" (содержит все ячейки).

■ Типы файлов настроек

Тип файла	Описание	Расширение файла
Single	Файл, содержащий только одну ячейку памяти настроек.	KM6
All	Файл, содержащий все 28 ячеек памяти настроек.	KM3

1. Выбор функции Save Regist

Подключите запоминающее устройство к порту USB, а затем нажмите кнопку USB, чтобы войти в меню USB.

Используйте кнопки \vee и \wedge (MENU), а затем кнопку \wedge (VALUE), чтобы выбрать функцию "Save Regist".

На дисплее отобразится экран выбора ячейки памяти.

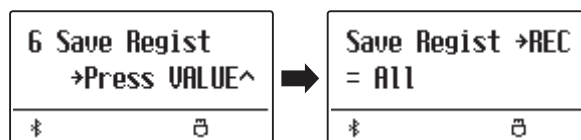

2. Выбор ячейки памяти для сохранения

Используйте кнопки \vee и \wedge (VALUE) для выбора ячейки памяти, которую вы хотите сохранить.

* Опция "All" сохранит все ячейки памяти в один файл.

Нажмите кнопку \bullet (REC) для продолжения.

На дисплее появится окно ввода имени файла.

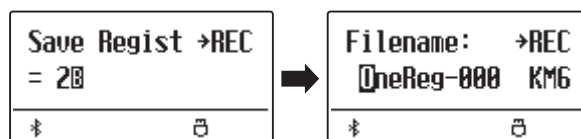

3. Ввод имени файла настроек

Используйте кнопки \vee и \wedge (VALUE) для выбора символов и кнопки \vee и \wedge (MENU) для перемещения курсора.

* Максимальная длина имени файла – 11 символов.

* Файлы настроек сохраняются в корневом каталоге USB-устройства. Установить другую папку для сохранения файлов нельзя.



4. Подтверждение сохранения

Снова нажмите кнопку \bullet (REC), чтобы подтвердить сохранение файла настроек под заданным именем.

На дисплее появится запрос на подтверждение операции сохранения файла.

Нажмите кнопку \wedge (VALUE) для подтверждения сохранения или кнопку EXIT для отмены операции.

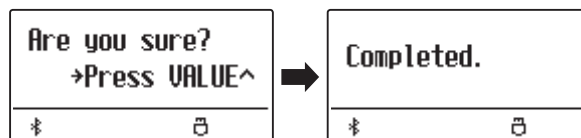

7 Save Startup Setting (Сохранение настроек запуска)

Функция Save Startup Setting используется для сохранения текущих настроек запуска ES920 на запоминающее USB-устройство.

* Подробную информацию о настройках запуска см. на стр. 82.

1. Выбор функции Save Startup Setting

Подключите запоминающее устройство к порту USB, а затем нажмите кнопку USB, чтобы войти в меню USB.

Используйте кнопки \vee и \wedge (MENU), а затем кнопку \wedge (VALUE), чтобы выбрать функцию "Save Startup Setting".

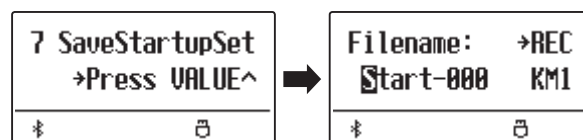

На дисплее отобразится окно ввода имени файла.

2. Ввод имени файла настроек запуска

Используйте кнопки \vee и \wedge (VALUE) для выбора символов и кнопки \vee и \wedge (MENU) для перемещения курсора.

* Максимальная длина имени файла – 11 символов.

* Файлы настроек запуска сохраняются в корневом каталоге USB-устройства. Установить другую папку для сохранения файлов нельзя.

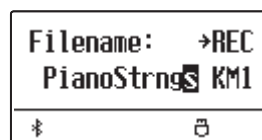

3. Подтверждение сохранения

Снова нажмите кнопку \bullet (REC), чтобы подтвердить сохранение файла настроек запуска под заданным именем.

На дисплее появится запрос на подтверждение операции сохранения файла.

Нажмите кнопку \wedge (VALUE) для подтверждения сохранения или кнопку EXIT для отмены операции.

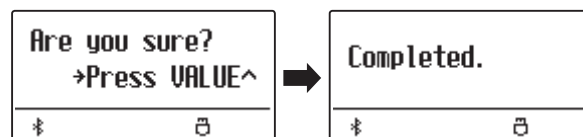

8 Rename File (Переименование файла)

Функция **Rename File** позволяет переименовывать композиции, аудиофайлы и файлы настроек, сохраненные на запоминающем USB-устройстве.

1. Выбор функции Rename File

Подключите запоминающее устройство к порту USB, а затем нажмите кнопку USB, чтобы войти в меню USB.

Используйте кнопки \vee и \wedge (MENU), а затем кнопку \wedge (VALUE), чтобы выбрать функцию "Rename File".

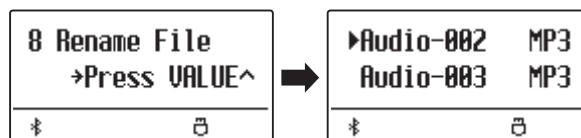

На дисплее отобразится экран выбора файлов со списком всех файлов композиций, настроек и аудиофайлов, сохраненных на USB-устройстве.

* Подробная информация об экране выбора файлов приведена на стр. 50.

2. Выбор файла для переименования

Используйте кнопки \vee и \wedge (VALUE), чтобы перемещать курсор по списку файлов, а затем нажмите кнопку \wedge (MENU) для выбора файла, который вы хотите переименовать.

На дисплее появится окно ввода имени файла.



3. Ввод нового имени файла

Используйте кнопки \vee и \wedge (VALUE) для выбора символов и кнопки \vee и \wedge (MENU) для перемещения курсора.

* Максимальная длина имени файла – 11 символов.

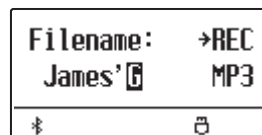

4. Подтверждение переименования

Нажмите кнопку \bullet (REC), чтобы переименовать файл.

На дисплее появится запрос на подтверждение операции сохранения файла.

Нажмите кнопку \wedge (VALUE) для подтверждения переименования файла или кнопку EXIT для отмены операции.

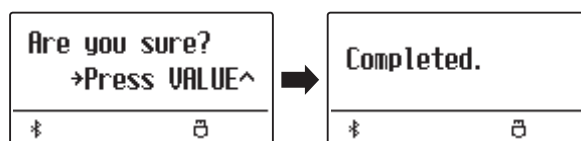

5. Выход из функции Rename File

Нажмите кнопку EXIT для выхода из функции Rename File.

Светодиод кнопки USB погаснет, и инструмент вернется в обычный режим.

9 Delete File (Удаление файла)

Функция Delete File позволяет удалять композиции, аудиофайлы и файлы настроек, сохраненные на запоминающем USB-устройстве. Удаленную композицию или файл восстановить невозможно.

1. Выбор функции Delete File

Подключите запоминающее устройство к порту USB, а затем нажмите кнопку USB, чтобы войти в меню USB.

Используйте кнопки \vee и \wedge (MENU), а затем кнопку \wedge (VALUE), чтобы выбрать функцию "Delete File".

На дисплее отобразится экран выбора файлов со списком всех файлов композиций, настроек и аудиофайлов, сохраненных на USB-устройстве.

* Подробная информация об экране выбора файлов приведена на стр. 50.

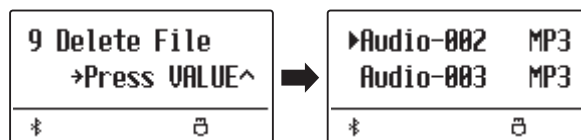

2. Выбор файла для удаления

Используйте кнопки \vee и \wedge (VALUE), чтобы перемещать курсор по списку файлов, а затем нажмите кнопку \wedge (MENU) для выбора файла, который вы хотите удалить.

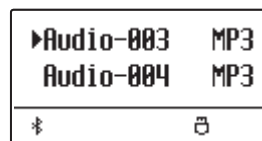

3. Подтверждение удаления

На дисплее появится запрос на подтверждение операции сохранения файла.

Нажмите кнопку \wedge (VALUE) для подтверждения удаления файла или кнопку EXIT для отмены операции.

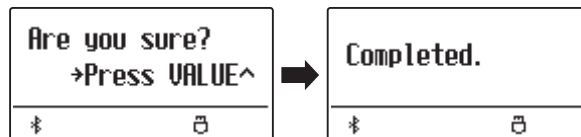

4. Выход из функции Delete File

Нажмите кнопку EXIT для выхода из функции Delete File.

Светодиод кнопки USB погаснет, и инструмент вернется в обычный режим.

10 Format USB (Форматирование USB-носителя)

Функция Format USB позволяет отформатировать подключенное к инструменту запоминающее USB-устройство, в результате чего все сохраненные на нем данные будут удалены.



Функция Format USB удаляет все данные, сохраненные на запоминающем USB-устройстве. Соблюдайте осторожность, чтобы не допустить случайной утраты данных при использовании этой функции.

1. Выбор функции Format USB

Подключите запоминающее устройство к порту USB, а затем нажмите кнопку USB, чтобы войти в меню USB.

Используйте кнопки \vee и \wedge (MENU), а затем кнопку \wedge (VALUE), чтобы выбрать функцию "Format USB".

На дисплее появится запрос на первичное подтверждение или отмену операции форматирования.

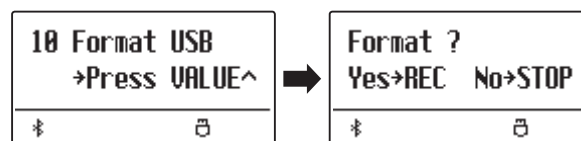

2. Подтверждение операции форматирования (первичное)

Нажмите кнопку \bullet (REC), чтобы подтвердить операцию форматирования. Для отмены операции форматирования нажмите кнопку PLAY/STOP.

Если вы нажали кнопку \bullet (REC), то на дисплее появится запрос на окончательное подтверждение операции форматирования.

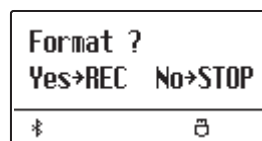

3. Подтверждение операции форматирования (окончательное)

Нажмите кнопку \wedge (VALUE) для подтверждения операции форматирования или кнопку EXIT для отмены.

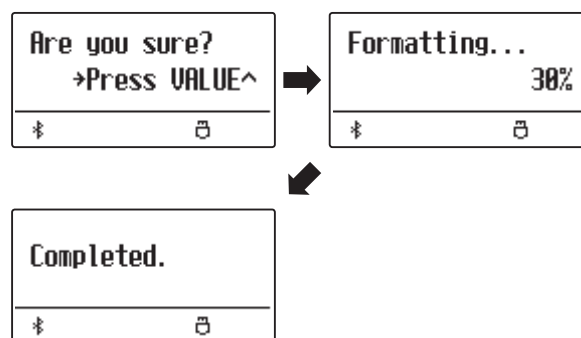

4. Выход из функции Format USB

Нажмите кнопку EXIT для выхода из функции Format USB.

Светодиод кнопки USB погаснет, и инструмент вернется в обычный режим.

Меню функций

Меню функций содержит ряд настроек, позволяющих изменять характер звука и порядок работы цифрового пианино ES920. Настройки разделены на категории для удобного доступа к соответствующим элементам управления. Новые настройки можно сохранить в одной из 28 ячеек памяти параметров или установить их в качестве настроек по умолчанию с помощью функции настроек запуска.

■ Вход в меню функций

Когда на дисплее отображено окно обычного режима работы инструмента:

Нажмите кнопку \vee или \wedge (MENU).

На дисплее появится окно основных настроек (Basic Settings).



Используйте кнопки \vee и \wedge (MENU), чтобы листать страницы меню различных настроек, а затем нажмите кнопку \wedge (VALUE), чтобы зайти в выбранное меню.

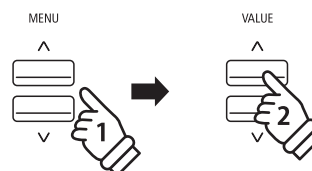
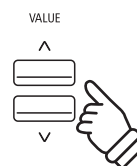

■ Выход из меню функций

Для возврата в основное меню нажмите кнопку EXIT.

Чтобы вернуться в обычный режим работы нажмите кнопку EXIT еще раз.



■ Обзор меню функций

1. Basic Settings (Основные настройки)

Tone Control, Wall EQ, Speaker Volume, Low Volume Balance, Line Out Volume, Audio Rec Gain, Tuning, Damper Hold, GFP-3 Mode, Four Hands, Startup Setting, Factory Reset, Auto Display Off, Auto Power Off

2. Virtual Technician (Виртуальный настройщик)

Touch Curve, Voicing, User Voicing, Damper Resonance, Damper Noise, String Resonance, Undamped String Resonance, Cabinet Resonance, Key-off Effect, Fall-back Noise, Hammer Noise, Hammer Delay, Topboard, Decay Time, Release Time, Minimum Touch, Temperament, Stretch Tuning, Stretch Curve, User Tuning, Temperament Key, User Temperament, User Key Volume, Half-Pedal Adjust, Soft Pedal Depth

3. Key Settings (Настройки клавиатуры)

Lower Octave Shift, Lower Pedal On/Off, Split Balance, Layer Octave Shift, Layer Dynamics, Dual Balance

4. Rhythm Settings (Настройки ритм-секции)

Rhythm Volume, Auto Fill-in, One Finger Ad-lib, ACC Mode, Bass Inversion, Preset Chord

5. Phones Settings (Настройки наушников)

SHS Mode, Phones Type, Phones Volume

6. MIDI Settings (Настройки MIDI)

7. Bluetooth Settings (Настройки Bluetooth)

Bluetooth Audio, Bluetooth Audio Volume, Bluetooth MIDI

Основные настройки

Меню основных настроек (Basic Settings) позволяет отрегулировать высоту тона, интонировку и общее звучание инструмента. В этом меню вы также можете сохранить настройки инструмента или сбросить их на заводские.

* Любые изменения, внесенные в эти настройки, сохраняются до выключения инструмента.

Предпочитаемые настройки можно сохранить в памяти параметров для последующего вызова. Подробнее см. стр. 36 и 82.

■ Основные настройки

Страница	Функция	Описание	По умолчанию
1-1	Tone Control	Регулировка звучания инструмента с помощью эквалайзера.	Flat
1-2	Wall EQ	Настройка звучания динамиков инструмента в зависимости от его размещения.	Off
1-3	Speaker Volume	Изменение максимального уровня громкости динамиков.	Normal
1-4	Low Volume Balance	Изменение разницы в громкости между игрой пианиссимо и фортиссимо.	3
1-5	Line Out Volume	Определяет, будет ли громкость сигнала на линейном выходе управляться слайдером Master Volume.	Adjust by M.V.
1-6	Audio Rec Gain	Настройка уровня усиления аудиорекодера MP3/WAV.	+9 дБ
1-7	Tuning	Повышение или понижение высоты тона инструмента с шагом в 0,5 Гц.	440,0 Гц
1-8	Damper Hold	Изменение эффекта правой педали при использовании тембров органа, струнных и др.	Preset
1-9	GFP-3 Mode	Изменение режима работы опциональной тройной педали GFP-3 или F-302.	Sostenuto/Soft
1-10	Four Hands	Включение режима игры в четыре руки.	Off
1-11	Startup Setting	Сохранение текущих настроек в качестве настроек запуска.	-
1-12	Factory Reset	Сброс всех настроек инструмента на заводские.	-
1-13	Auto Display Off	Автоматическое отключения дисплея после заданного периода бездействия.	5 мин.
1-14	Auto Power Off	Автоматическое выключение инструмента после заданного периода бездействия.	-

■ Вход в меню основных настроек

Когда на дисплее отображено окно обычного режима работы инструмента:

Нажмите кнопку \vee или \wedge (MENU).

На дисплее появится окно основных настроек (Basic Settings).



Нажмите кнопку \wedge (VALUE), чтобы войти в меню.

На дисплее отобразится первая страница меню основных настроек.

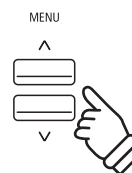

■ Выбор настройки

После входа в меню основных настроек:

Используйте кнопки \vee и \wedge (MENU), чтобы листать страницы меню основных настроек.

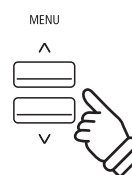
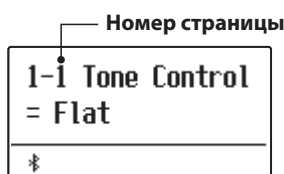

1-1 Tone Control (Регулировка тембра)

Функция Tone Control позволяет корректировать тембр цифрового пианино ES920, добиваясь наилучшего звучания инструмента в реальной обстановке. Доступны шесть готовых предустановок многополосного эквалайзера, а также пользовательский режим (User EQ) для ручной настройки отдельных полос.

* Уровень громкости, заданный с помощью этой функции, соответствует среднему положению слайдеров 4-полосного эквалайзера на панели управления инструмента.

■ Режимы функции Tone Control

Режим	Описание
Flat (по умолчанию)	Функция Tone Control отключена, характер звучания не изменяется.
Brilliance	Регулирование яркости звучания, независимо от значения Voicing в меню Virtual Technician.
Bass Boost	Усиление низких частот для большей глубины звука.
Bass Cut	Подавление низких частот для создания более чистого звука.
Mid Boost	Усиление средних частот для создания более мощного звука.
Loudness	Усиление нижних и верхних частот для сохранения характера звучания инструмента на малой громкости.
Bright	Подчеркивает ослепительную яркость звука.
Mellow	Подчеркивает спокойную мягкость звука.
User EQ	Регулировка низких, средних и высоких частот по отдельности.

■ Выбор режима функции Tone Control

После того как вы вошли в меню основных настроек (стр. 73):

Функция Tone Control будет выбрана автоматически.

Используйте кнопки \vee и \wedge (VALUE), чтобы переключаться между различными режимами функции Tone Control.

Для выхода из меню функции Tone Control и возврата в основное меню нажмите кнопку EXIT.

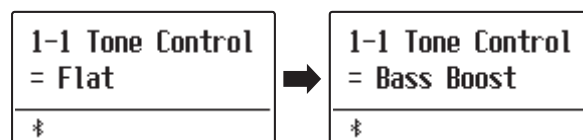

Brilliance (Яркость)

Параметр Brilliance позволяет управлять общей яркостью звучания цифрового пианино ES920 независимо от функции "Voicing" Виртуального настройщика.

■ Настройка яркости звучания

Когда на дисплее отображено меню функции Tone Control:

С помощью кнопок \vee и \wedge (VALUE) выберите режим функции "Brilliance".

Затем нажмите кнопку \wedge (MENU), и на дисплее отобразится окно настройки яркости звучания инструмента.

Используйте кнопки \vee и \wedge (VALUE) для регулировки яркости звучания.

Яркость звучания регулируется в диапазоне от -10 до +10.

Для выхода из режима настройки функции Brilliance и возврата в основное меню нажмите кнопку EXIT.

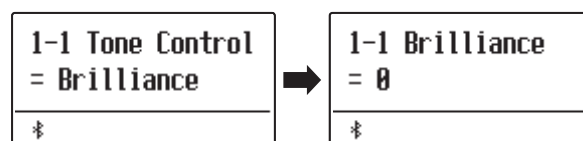

Пользовательский эквалайзер

Опция пользовательского эквалайзера (User EQ) позволяет точнее отрегулировать характер звучания инструмента с помощью настройки громкости четырех частотных диапазонов по отдельности. Также возможна регулировка частот средне-низкого и средне-высокого диапазонов.

■ Параметры эквалайзера

Тип	Описание
Low	Изменение громкости в диапазоне низких частот (20-100 Гц).
Mid-low Frequency	Регулировка частот средне-низкого диапазона (200-8000 Гц).
Mid-high Frequency	Регулировка частот средне-высокого диапазона (200-8000 Гц).
High	Изменение громкости в диапазоне высоких частот (5000-20000 Гц).

■ Настройка полос пользовательского эквалайзера (low/mid/high)

Когда на дисплее отображено меню функции Tone Control:

С помощью кнопок ∇ и \wedge (VALUE) выберите режим функции "User EQ".

Затем нажмите кнопку \wedge (MENU), и на дисплее отобразится экран пользовательского эквалайзера.

Используйте кнопки ∇ и \wedge (MENU), чтобы переключаться между различными типами пользовательского эквалайзера. Затем с помощью кнопок ∇ и \wedge (VALUE) отрегулируйте значение выбранной полосы частот.

* Частоты, установленные для средне-низкого и средне-высокого диапазонов, соответственно влияют на второй и третий слайдеры эквалайзера на панели управления инструмента.

* Уровень громкости, заданный с помощью этой функции, соответствует среднему положению слайдеров 4-полосного эквалайзера. Регулировка громкости в каждой полосе осуществляется в диапазоне от -6 до +6 дБ.

Если вы установили уровень громкости +6 дБ в пользовательском эквалайзере, то установка слайдера эквалайзера на панели управления пианино выше среднего положения не приведет к изменению громкости.

Для выхода из функции пользовательского эквалайзера и возврата в основное меню нажмите кнопку EXIT.

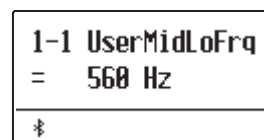
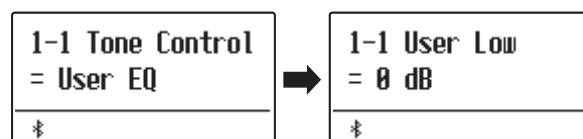

1-2 Функция Wall EQ

Функция Wall EQ оптимизирует характер звучания встроенных динамиков в зависимости от того, находится ли цифровое пианино ES920 рядом со стеной или на удалении от стены.

* Изменение этого параметра не влияет на уровень громкости наушников или уровень сигнала на линейном выходе.

■ Режимы функции Wall EQ

Режим	Описание
Off (по умолчанию)	Оптимизация работы динамиков для размещения цифрового пианино ES920 на удалении от стены.
On	Оптимизация работы динамиков для размещения цифрового пианино ES920 рядом со стеной.

■ Выбор режима функции Wall EQ

После того как вы вошли в меню основных настроек (стр. 73):

С помощью кнопок \vee и \wedge (MENU) выберите функцию "Wall EQ".

Используйте кнопки \vee и \wedge (VALUE) для включения и выключения функции Wall EQ.

Для выхода из меню функции Wall EQ и возврата в основное меню нажмите кнопку EXIT.

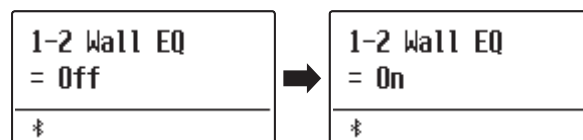

1-3 Speaker Volume (Громкость динамиков)

Функция Speaker Volume позволяет понижать максимальный уровень громкости динамиков цифрового пианино ES920, тем самым предоставляя пользователю контроль над общим уровнем звучания. С помощью этой функции можно ограничить максимальную громкость инструмента, если инструмент звучит слишком громко.

* Изменение этого параметра не влияет на уровень громкости наушников или уровень сигнала на линейном выходе.

■ Режимы функции Speaker Volume

Режим	Описание
Normal (по умолчанию)	Динамики инструмента звучат с нормальным уровнем громкости.
Low	Динамики инструмента звучат с пониженным уровнем громкости.

■ Выбор функции Speaker Volume

После того как вы вошли в меню основных настроек (стр. 73):

С помощью кнопок \vee и \wedge (MENU) выберите функцию "Speaker Volume".

С помощью кнопок \vee и \wedge (VALUE) переключайтесь между режимами громкости динамиков "Normal" и "Low".

Для выхода из меню функции Speaker Volume и возврата в основное меню нажмите кнопку EXIT.

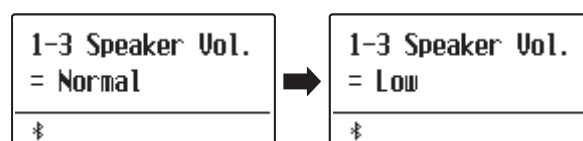

1-4 Low Volume Balance (Баланс на низкой громкости)

Функция Low Volume Balance уменьшает разницу в громкости между игрой пианиссимо и фортиссимо, позволяя пианисту играть на низкой громкости без потери звучания нот пианиссимо.

■ Значения функции Low Volume Balance

Значение	Описание
Off	Функция Low Volume Balance не применяется.
1	Функция Low Volume Balance применяется в небольшой степени.
⋮	⋮
5	Функция Low Volume Balance применяется в максимальной степени.

■ Настройка функции Low Volume Balance

После того как вы вошли в меню основных настроек (стр. 73):

С помощью кнопок \vee и \wedge (MENU) выберите функцию "Low Volume Balance".

Используйте кнопки \vee и \wedge (VALUE) для выключения или изменения значения функции Low Volume Balance.

Для выхода из меню функции Low Volume Balance и возврата в основное меню нажмите кнопку EXIT.

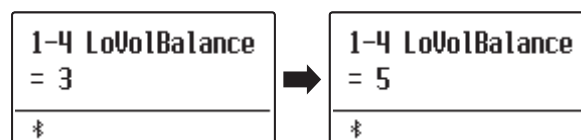

1-5 Line Out Volume (Уровень сигнала на линейном выходе)

Функция Line Out Volume позволяет указать, будет ли слайдер Master Volume управлять уровнем сигнала на линейном выходе или же он будет фиксированным. Эта функция будет полезной, когда цифровое пианино ES920 подключено к микшеру или другому звуковому оборудованию, а встроенные динамики инструмента используются для локального мониторинга.

* Изменение этого параметра не влияет на уровень громкости динамиков или наушников.

■ Режимы функции Line Out Volume

Режим	Описание
Adjust by M.V. (по умолчанию)	Уровень сигнала на линейном выходе управляется слайдером Master Volume.
Fixed	Сигнал на линейном выходе имеет фиксированный уровень.

■ Настройка функции Line Out Volume

После того как вы вошли в меню основных настроек (стр. 73):

С помощью кнопок \vee и \wedge (MENU) выберите функцию "Line Out Volume".

С помощью кнопок \vee и \wedge (VALUE) переключайтесь между режимами "M.V." и "Fixed".

Для выхода из меню функции Line Out Volume и возврата в основное меню нажмите кнопку EXIT.

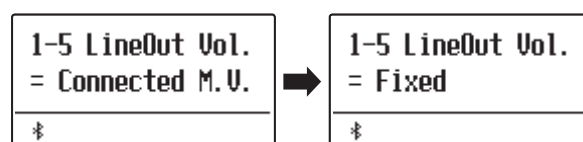

1-6 Audio Recorder Gain (Усиление аудиорекодера)

Функция Audio Recorder Gain позволяет регулировать уровень усиления во время записи аудиофайлов в форматах MP3/WAV. Несмотря на то, что по умолчанию уровень усиления оптимизирован для передачи богатого динамического диапазона концертного рояля, в отдельных случаях может потребоваться и ручная настройка.

■ Настройка функции Audio Recorder Gain

После того как вы вошли в меню основных настроек (стр. 73):

С помощью кнопок \vee и \wedge (MENU) выберите функцию "Audio Recorder Gain".

Используйте кнопки \vee и \wedge (VALUE) для выключения или изменения значения функции Audio Recorder Gain.

* Регулировка уровня усиления аудиорекодера осуществляется в диапазоне от 0 дБ до +15 дБ.

* Повышение уровня усиления рекордера может привести к искажению звука, особенно при громкой игре и исполнении пассажей фортиссимо.

Для выхода из меню функции Audio Recorder Gain и возврата в основное меню нажмите кнопку EXIT.

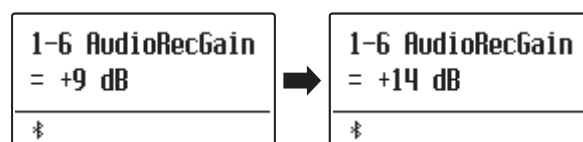

1-7 Tuning (Подстройка высоты тона)

Функция Tuning позволяет выполнять тонкую подстройку, изменяя общую высоту тона цифрового пианино ES920 с шагом в 0,5 Гц, что удобно при аккомпанировании другим музыкальным инструментам.

■ Настройка функции Tuning

После того как вы вошли в меню основных настроек (стр. 73):

С помощью кнопок \vee и \wedge (MENU) выберите функцию "Tuning".

С помощью кнопок \vee и \wedge (VALUE) увеличивайте или уменьшайте высоту тона инструмента шагами в 0,5 Гц.

* Регулировка общей высоты тона осуществляется в диапазоне от 427,0 Гц до 453,0 Гц.

Для выхода из меню функции Tuning и возврата в основное меню нажмите кнопку EXIT.

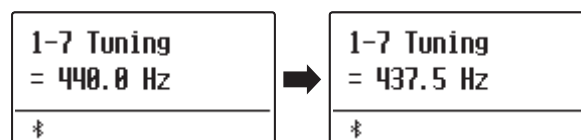

1-8 Damper Hold (Режим срабатывания правой педали)

Функция Damper Hold определяет, будет ли звучание таких тембров, как орган и струнные продлеваться при нажатии правой педали или же звук будет плавно затухать.

■ Режимы функции Damper Hold

Режим	Описание
Preset (по умолчанию)	Звучание органа будет естественным образом затухать, даже если вы нажмете правую педаль, но звучание струнных и т.п. тембров будет продлеваться при нажатии на правую педаль.
On	При нажатой правой педали звучание органа, струнных и т.п. инструментов будет продлеваться.
Off	Звучание органа, струнных и т.п. инструментов будет естественным образом затухать, даже если вы нажмете правую педаль.

■ Настройка функции Damper Hold

После того как вы вошли в меню основных настроек (стр. 73):

С помощью кнопок \vee и \wedge (MENU) выберите функцию "Damper Hold".

Используйте кнопки \vee и \wedge (VALUE), чтобы переключаться между различными режимами функции Damper Hold.

Для выхода из меню функции Damper Hold и возврата в основное меню нажмите кнопку EXIT.

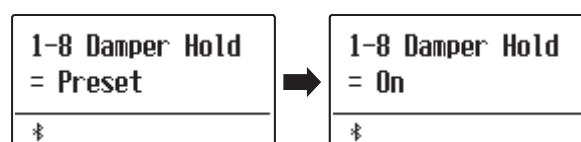

1-9 GFP-3 Mode (Режим GFP-3)

Данная функция позволяет назначать команды на среднюю и левую педали опциональной тройной педали GFP-3 и F-302, например, включение и выключение аккомпанемента.

■ Режимы GFP-3

Режим	Функция средней педали	Функция левой педали
По умолчанию	Педаль sostenuto	Педаль приглушения
Fill-in/Rhythm	Сыграть заполнение (Fill-in).	Вкл./Выкл. аккомпанемент.
Part/Rhythm	Переключение партий (Все→Ударные→Басы+Ударные)	Вкл./Выкл. аккомпанемент.
Vari./Rhythm	Переключение паттернов Переключение между паттернами заполнения (Fill-in) и вариации (Variation).	Вкл./Выкл. аккомпанемент.

■ Настройка режима GFP-3

После того как вы вошли в меню основных настроек (стр. 73):

С помощью кнопок \vee и \wedge (MENU) выберите функцию "GFP-3 Mode".

Используйте кнопки \vee и \wedge (VALUE), чтобы переключаться между различными режимами функции GFP-3 Mode.

Если выбран любой режим, кроме Sostenuto/Soft, вы не сможете использовать левую педаль для переключения режимов скорости эффекта вращающегося динамика.

Для выхода из меню функции GFP-3 Mode и возврата в основное меню нажмите кнопку EXIT.

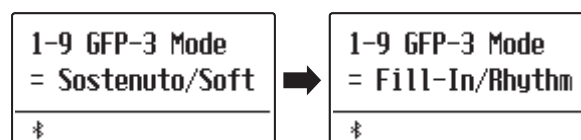

1-10 Four Hands (Игра в четыре руки)

Функция Four Hands представляет собой альтернативный способ включения режима игры в четыре руки. Она будет полезной для учебных занятий или когда требуется автоматическое разделение клавиатуры на две секции при включении инструмента.

* Принцип работы режима игры в четыре руки описан на стр. 22.

■ Режимы функции Four Hands

Режим	Описание
Off (по умолчанию)	По умолчанию режим Four Hands будет выключен.
On	По умолчанию режим Four Hands будет включен.

■ Настройка функции Four Hands

После того как вы вошли в меню основных настроек (стр. 73):

С помощью кнопок \vee и \wedge (MENU) выберите функцию "Four Hands".

Используйте кнопки \vee и \wedge (VALUE) для включения и выключения режима игры в четыре руки.

* После включения светодиоды кнопок SPLIT и SOUND начнут мигать.

Для выхода из меню функции Four Hands и возврата в основное меню нажмите кнопку EXIT.

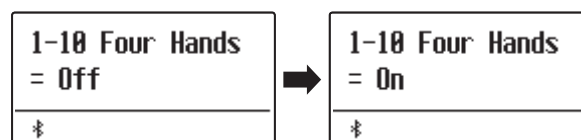

1-11 Startup Setting (Настройки запуска)

Функция Startup Setting позволяет сохранить заданные вами установки во внутренней памяти инструмента и автоматически применять их при включении инструмента.

■ Функции и настройки, сохраняемые в настройках запуска

Общие	Параметры
Выбранный тембр	Основные настройки
Режимы Dual/Split (тембры, баланс, точка разделения)	Виртуальный настройщик
Реверберация, Эфффекты, Эмулятор усилителя (тип, настройки)	Настройки клавиатуры
Транспонирование клавиатуры	Настройки аккомпанеента
Метроном (размер, темп, громкость)	Настройки MIDI
	Настройки наушников

* Функция автоматического отключения питания и настройки Bluetooth сохраняются в настройках запуска автоматически.

■ Сохранение текущих установок в настройках запуска

После того как вы вошли в меню основных настроек (стр. 73):

С помощью кнопок \vee и \wedge (MENU) выберите функцию "Startup Setting".

Нажмите кнопку \bullet (REC).

На дисплее отобразится запрос на подтверждение.

Нажмите кнопку \wedge (VALUE) для подтверждения операции сохранения текущих установок в настройках запуска или кнопку EXIT для отмены.

* После подтверждения сохранения настроек запуска инструмент автоматически выйдет из меню настроек и вернется в обычный режим.

Для выхода из меню функции Startup Setting и возврата в основное меню нажмите кнопку EXIT.

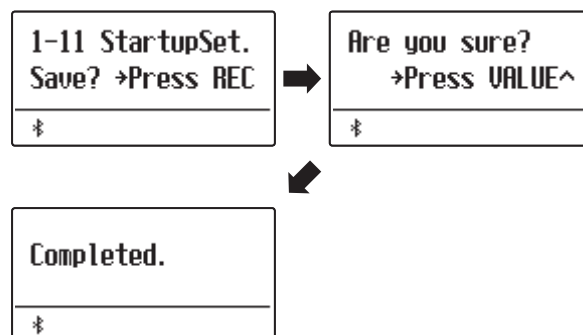

■ Вызов отдельных установок из настроек запуска

После выбора нужной функции или настройки:

Одновременно нажмите кнопки \vee и \wedge (VALUE).

Значение выбранной функции вернется к указанному в настройках запуска.

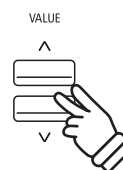

1-12 Factory Reset (Возврат к заводским установкам)

Функция Factory Reset сбрасывает все текущие параметры запуска (функция Startup Setting) и восстанавливает заводские установки цифрового пианино ES920.

* Данная функция не затрагивает настройки и песни, сохраненные во внутренней памяти инструмента.

■ Восстановление заводских установок

После того как вы вошли в меню основных настроек (стр. 73):

С помощью кнопок \vee и \wedge (MENU) выберите функцию "Factory Reset".

Нажмите кнопку \bullet (REC).

На дисплее отобразится запрос на подтверждение.

Нажмите кнопку \wedge (VALUE) для подтверждения операции возврата к заводским установкам или кнопку EXIT для отмены.

* После подтверждения сброса настроек инструмент автоматически выйдет из меню настроек и вернется в обычный режим.

Для выхода из меню функции Factory Reset и возврата в основное меню нажмите кнопку EXIT.

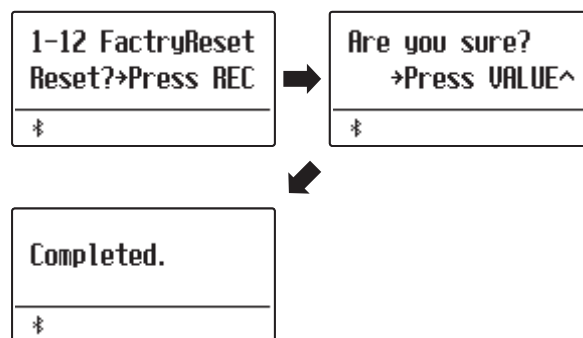

1-13 Auto Display Off (Автоматическое отключение дисплея)

Настройка Auto Display Off используется для автоматического отключения дисплея инструмента после заданного периода бездействия.

* Чтобы предотвратить "выгорание" дисплея ES920 в результате отображения статичной картинке в течение продолжительного времени, данная функция включена по умолчанию.

■ Режимы функции Auto Display Off

Режим	Описание
15 sec.	Дисплей выключится автоматически по истечении 15 секунд бездействия.
5 min. (по умолчанию)	Дисплей выключится автоматически по истечении 5 минут бездействия.
30 min.	Дисплей выключится автоматически по истечении 30 минут бездействия.

■ Настройка функции Auto Display Off

После того как вы вошли в меню основных настроек (стр. 73):

С помощью кнопок \vee и \wedge (MENU) выберите функцию "Auto Display Off".

Используйте кнопки \vee и \wedge (VALUE), чтобы переключаться между различными режимами функции Auto Display Off.

Для выхода из меню функции Auto Display Off и возврата в основное меню нажмите кнопку EXIT.

* После отключения дисплея вы можете снова включить его, нажав любую кнопку на панели управления инструмента.

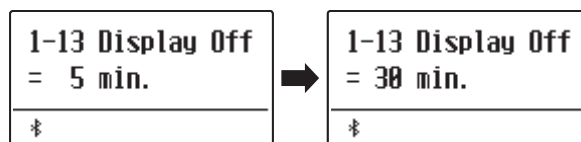

1-14 Auto Power Off (Автоматическое отключение питания)

Настройка Auto Power Off используется для автоматического отключения питания инструмента после заданного периода бездействия. Эта функция может быть включена по умолчанию в зависимости от региона продаж.

■ Режимы функции Auto Power Off

Режим	Описание
Off	Функция Auto Power Off отключена.
15 min.	Инструмент выключится по истечении 15 минут бездействия.
60 min.	Инструмент выключится по истечении 60 минут бездействия.
120 min.	Инструмент выключится по истечении 120 минут бездействия.

* Значение функции Auto Power Off по умолчанию может отличаться в зависимости от региона продаж.

■ Настройка функции Auto Power Off

После того как вы вошли в меню основных настроек (стр. 73):

С помощью кнопок \vee и \wedge (MENU) выберите функцию "Auto Power Off".

Используйте кнопки \vee и \wedge (VALUE), чтобы переключаться между различными режимами функции Auto Power Off.

Для выхода из меню функции Auto Power Off и возврата в основное меню нажмите кнопку EXIT.

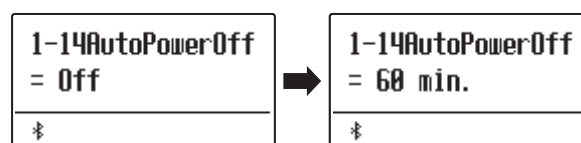

Виртуальный настройщик

Опытный настройщик необходим, чтобы раскрыть весь потенциал хорошего акустического инструмента. Помимо тщательной настройки каждой ноты, настройщик вносит множество корректировок, чтобы инструмент звучал должным образом.

Функция Virtual Technician цифрового пианино ES920 воссоздает эти корректировки в электронном виде, позволяя пианистам регулировать различные аспекты звучания инструмента в соответствии с личными предпочтениями.

* Любые изменения, внесенные в эти настройки, сохраняются до выключения инструмента.

Предпочитаемые настройки можно сохранить в памяти параметров для последующего вызова. Подробнее см. стр. 36 и 82.

■ Параметры функции Virtual Technician

Страница	Параметр	Описание	По умолч.
2-1	Touch Curve	Регулирование чувствительности клавиш к нажатию.	Normal
2-2	Voicing	Регулирование звуковых характеристик инструмента (интонировка).	Normal
	User Voicing	Пользовательская интонировка каждой из 88 клавиш индивидуально.	0
2-3	Damper Resonance	Регулирование резонанса, который слышится при нажатии правой педали.	5
2-4	Damper Noise	Регулирование шума демпферов, который возникает при нажатии правой педали.	5
2-5	String Resonance	Регулирование резонанса, который слышится при удерживании нот.	5
2-6	Undamped Str. Res.	Регулирование резонанса, создаваемого верхними недемпфируемыми струнами.	5
2-7	Cabinet Resonance	Регулирование резонанса, создаваемого корпусом фортепиано.	1
2-8	Key-off Effect	Регулирование призвука, который слышится при отпускании клавиш.	5
2-9	Fall-back Noise	Регулирование призвука, слышимого при возврате молоточка в исходное положение.	5
2-10	Hammer Noise	Регулирование призвука, который слышится, когда молоточки бьют по струнам.	5
2-11	Hammer Delay	Регулирование задержки ударов молоточка по струнам при игре пианиссимо.	Off
2-12	Topboard	Изменение положения верхней крышки рояля.	Open 3
2-13	Decay Time	Регулирование времени затухания звука пианино при нажатии клавиш.	5
2-14	Release Time	Регулирование времени затухания звука после отпускания клавиш.	5
2-15	Minimum Touch	Настройка минимальной силы нажатия клавиш, необходимой для извлечения звука.	1
2-16	Temperament	Изменение системы настройки для эпохи Возрождения, барокко и др.	Equal Temp.
	Stretch Tuning	Выбор режима применения растянутой настройки к фортепианным и другим тембрам.	Piano Only
	Stretch Curve	Регулирование уровня растянутой настройки для равномерной температуры.	Normal
	User Tuning	Пользовательская подстройка тона для каждой из 88 клавиш.	0
	Temperament Key	Определение тональности в выбранной температуре.	C
	User Temperament	Создание пользовательского строя за счет подстройки отдельных нот.	0
2-17	User Key Volume	Настройка громкости индивидуально для каждой из 88 клавиш.	Normal
2-18	Half-Pedal Adjust	Определение положения, в котором начинает срабатывать правая педаль.	5
2-19	Soft Pedal Depth	Регулировка глубины/эффективности левой педали.	5

■ Вход в меню Virtual Technician

Когда на дисплее отображено окно обычного режима работы инструмента:

Используйте кнопки \vee и \wedge (MENU), чтобы выбрать меню Виртуального настройщика.



Нажмите кнопку \wedge (VALUE), чтобы войти в меню.

На дисплее отобразится первая страница меню Виртуального настройщика.

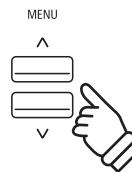

■ Выбор нужного параметра

После того как вы зашли в меню Virtual Technician:

Используйте кнопки \vee и \wedge (MENU), чтобы листать страницы меню Виртуального настройщика.

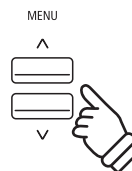
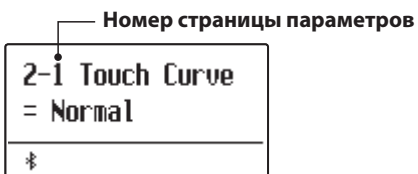

2-1 Touch Curve (Кривые чувствительности)

Как и акустическое фортепиано, цифровое пианино ES920 производит громкий звук при сильном ударе клавиш и тихий — при мягком касании. Громкость и тембральный характер звука меняются в зависимости от силы и скорости нажатия, и в цифровых пианино это свойство называется "динамической чувствительностью клавиатуры".

Функция Touch Curve позволяет регулировать динамическую чувствительность клавиатуры. Предусмотрено шесть предустановленных кривых чувствительности и два дополнительных пользовательских (User) варианта для настройки отклика клавиатуры в соответствии с индивидуальной манерой игры пианиста.

■ Типы кривых чувствительности

Тип	Описание
Heavy 4	Позволяет производить мягкое звучание еще более равномерно.
Heavy 3	Позволяет равномерно производить мягкое звучание.
Heavy 2	Подходит для динамического исполнения с выраженными акцентами.
Heavy 1	Создает контраст между мягким звучанием тихой игры и ярким звучанием при сильной игре.
Normal (по умолчанию)	Воссоздает стандартную чувствительность клавиатуры акустического фортепиано.
Light 1	Яркого звучания можно достичь легким касанием.
Light 2	Яркого звучания можно достичь еще более легким касанием.
Light 3	Легкого касания достаточно для получения равномерного звучания.
Light 4	Рекомендуется для детей и игры органными тембрами.
Off	Производит звук одинаковой громкости, с какой бы силой вы ни ударили по клавишам.
User 1 / User 2	Кривая чувствительности создается пользователем с учетом собственной манеры игры.

■ Смена кривой чувствительности

После того как вы зашли в меню *Virtual Technician* (стр. 87):

Функция Touch Curve будет выбрана автоматически.

Используйте кнопки \vee и \wedge (VALUE), чтобы выбрать необходимый тип кривой чувствительности.

Чтобы выйти из настроек параметра Touch Curve и вернуться в основное меню, нажмите кнопку EXIT.

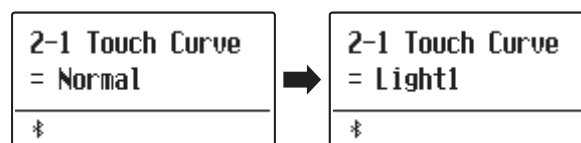

■ Быстрый переход к параметру Touch Curve

Вы также можете быстро перейти к настройке кривых чувствительности, когда инструмент находится в обычном режиме (т.е. не в режимах *Dual*, *Split*, *Four Hands* или *ритм-секции*):

Нажмите и удерживайте кнопку \vee или \wedge (MENU). На дисплее отобразится окно выбора кривой чувствительности.

Используйте кнопки \vee и \wedge (VALUE), чтобы выбрать нужную кривую чувствительности.

Чтобы выйти из настроек параметра Touch Curve и вернуться на предыдущий экран, нажмите кнопку EXIT.

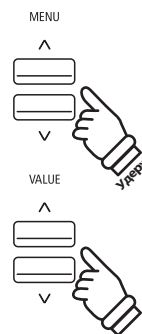

■ Создание пользовательской кривой чувствительности

С помощью кнопок \vee и \wedge (VALUE) выберите тип кривой чувствительности "User 1" или "User 2", а затем нажмите кнопку \bullet (REC).

На дисплее появится сообщение с предложением сыграть на пианино.

Играйте на пианино, чередуя очень громкие и очень тихие пассажи, давая системе возможность определить вашу индивидуальную манеру игры.

* Для создания пользовательской кривой чувствительности, которая полностью отвечала бы вашим требованиям, может понадобиться несколько попыток.

* Чтобы не отвлекаться на звук и добиться большей точности при создании пользовательской кривой чувствительности, установите слайдер общей громкости в нижнее положение.

Нажмите кнопку PLAY/STOP.

На дисплее отобразится запрос на подтверждение сохранения пользовательской кривой чувствительности.

Нажмите кнопку \bullet (REC), чтобы подтвердить сохранение или кнопку PLAY/STOP для отмены операции.

* Пользовательская кривая чувствительности будет сохранена как "User1" или "User2" и будет выбрана автоматически.

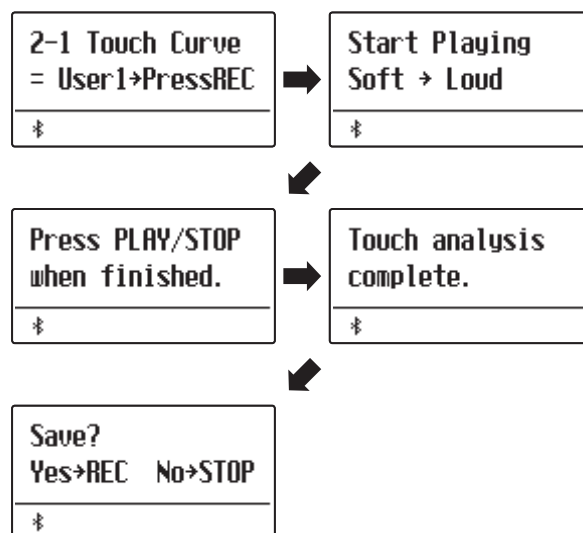

2-2 Voicing (Интонировка)

Форма молоточков, плотность материала, из которого они сделаны, и его текстура – все это влияет на характер звучания акустического пианино. Для обработки фетра на молоточках используются различные инструменты, включая специальные иглы, надфили и щетки, все это с единственной целью – достичь сбалансированного по тону характера звука по всей клавиатуре.

Параметр Voicing воссоздает различные свойства молоточков, позволяя регулировать общий тональный характер цифрового пианино ES920. Предусмотрено шесть фиксированных настроек (применяются одинаково ко всем клавишам), а также четыре индивидуальные, "пользовательские", которые позволяют выполнять интонировку для каждой клавиши отдельно.

Если стандартная настройка "Normal" подходит для широкого разнообразия музыкальных жанров, то для исполнения романтических произведений можно выбрать более мягкий по тону звук, а для современных стилей – более яркий и агрессивный.

* Этот параметр Virtual Technician влияет на все тембры.

■ Типы интонировки

Тип	Описание
Normal (по умолчанию)	Стандартный звук акустического фортепиано во всем динамическом диапазоне.
Mellow 1	Мягкий, спокойный звук по всему динамическому диапазону.
Mellow 2	Еще более мягкое звучание по сравнению с типом Mellow 1.
Dynamic	В зависимости от силы нажатия удара звучание изменяется от приглушенного к яркому.
Bright 1	Яркое звучание во всем динамическом диапазоне.
Bright 2	Еще более яркое звучание, по сравнению с типом Bright 1.
User 1-4	Настраиваемый характер звучания с возможностью интонировки каждой клавиши.

■ Выбор типа интонировки

После того как вы зашли в меню Virtual Technician (стр. 87):

С помощью кнопок \vee и \wedge (MENU) выберите параметр "Voicing".

С помощью кнопок \vee и \wedge (VALUE) выберите нужный тип интонировки.

Чтобы выйти из настроек параметра Voicing и вернуться в основное меню, нажмите кнопку EXIT.

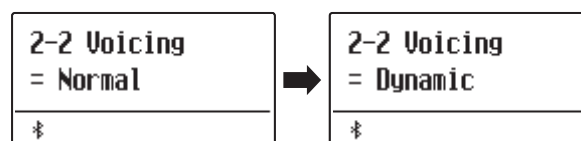

User Voicing (Пользовательская интонировка)

Функция User Voicing позволяет настроить характер звучания каждой из 88 клавиш по отдельности.

■ Выбор ноты, изменение значения интонировки

После того как вы зашли в режим настройки интонировки (стр. 90):

С помощью кнопок \vee и \wedge (VALUE) выберите одну из ячеек памяти пользовательской интонировки.

* Вы можете создавать и сохранять до четырех вариантов пользовательской интонировки.

Нажмите кнопку \bullet (REC).

На дисплее отобразится окно пользовательской интонировки.

Нажмите клавишу, которую вы желаете настроить, а затем используйте кнопки \vee и \wedge (VALUE) для изменения значения параметра Voicing для выбранной ноты.

Вы также можете выбрать клавишу с помощью кнопок \vee и \wedge (MENU).

* Значение параметра User Voicing можно изменять в диапазоне от -5 до +5. Чем меньше значение, тем мягче звук, а чем больше – тем ярче.

Чтобы выйти из настроек параметра User Voicing и вернуться к экрану параметра Voicing, нажмите кнопку STOP.

* Настройки пользовательской интонировки сохраняются автоматически и остаются в силе после выключения инструмента.

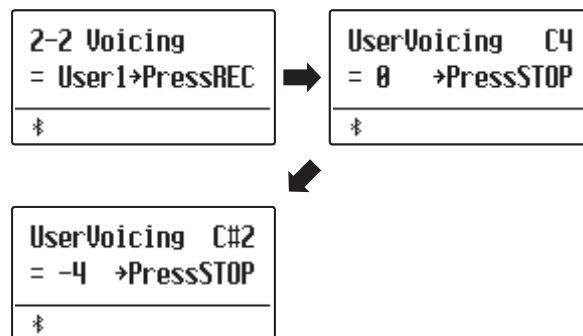

2-3 Damper Resonance (Резонанс при нажатой правой педали)

При нажатии правой педали на акустическом фортепиано все демпферы поднимаются, позволяя струнам свободно вибрировать. Если при нажатой правой педали сыграть ноту или аккорд, это вызовет вибрацию струн не только взятых нот, но и резонансный отклик других струн.

Цифровое пианино ES920 воссоздает этот эффект, а параметр Damper Resonance позволяет регулировать его интенсивность.

* Этот параметр Virtual Technician влияет только на тембры акустических фортепиано.

■ Выбор параметра Damper Resonance

После того как вы зашли в меню Virtual Technician (стр. 87):

С помощью кнопок \vee и \wedge (MENU) выберите параметр "Damper Resonance".

Используйте кнопки \vee и \wedge (VALUE), чтобы отрегулировать интенсивность резонанса правой педали.

* Уровень эффекта Damper Resonance регулируется в диапазоне от 1 до 10, где более высокие значения соответствуют более отчетливо выраженному резонансу.

Чтобы выйти из настроек параметра Damper Resonance и вернуться в основное меню, нажмите кнопку EXIT.

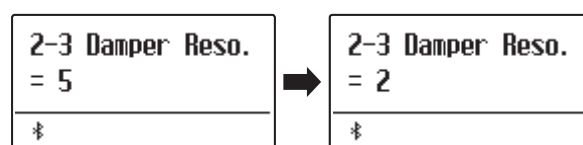

2-4 Damper Noise (Шум демпферов)

При нажатии и отпуске правой педали акустического пианино можно услышать призыв, возникающий при касании струн головками демпферов и при их возврате.

Цифровое пианино ES920 воссоздает этот эффект, а параметр Damper Noise позволяет регулировать его интенсивность. Резкое нажатие правой педали также повышает интенсивность шума демпферов и сопровождается отчетливо слышимым призывом.

* Этот параметр Virtual Technician влияет только на тембры акустических фортепиано.

■ Настройка параметра Damper Noise

После того как вы зашли в меню Virtual Technician (стр. 87):

С помощью кнопок \vee и \wedge (MENU) выберите параметр "Damper Noise".

Используйте кнопки \vee и \wedge (VALUE), чтобы отрегулировать интенсивность эффекта шума демпферов.

* Громкость эффекта Damper Noise регулируется в диапазоне от 1 до 10, где более высокие значения соответствуют большей громкости. Значение Off означает отключение эффекта.

Чтобы выйти из настроек параметра Damper Noise и вернуться в основное меню, нажмите кнопку EXIT.

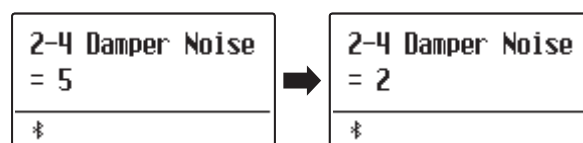

2-5 String Resonance (Резонанс струн)

Резонанс струн – это явление, свойственное акустическому фортепиано, которое возникает, когда струны звучащих нот вызывают резонанс других струн, имеющих те же гармонические обертоны.

Цифровое пианино ES920 имитирует этот эффект, а параметр String Resonance позволяет регулировать его интенсивность.

* Этот параметр Virtual Technician влияет только на тембры акустических фортепиано.

■ Демонстрация эффекта резонанса струн

Чтобы ощутить резонанс струн, мягко нажмите и задержите клавишу "C" (см. рис.), затем резко ударьте по любой из клавиш с символом ●, тут же сняв с нее палец. Помимо звучания извлеченной ноты, будет слышно, как резонируют струны удерживаемой клавиши "C". Это и есть резонанс струн.

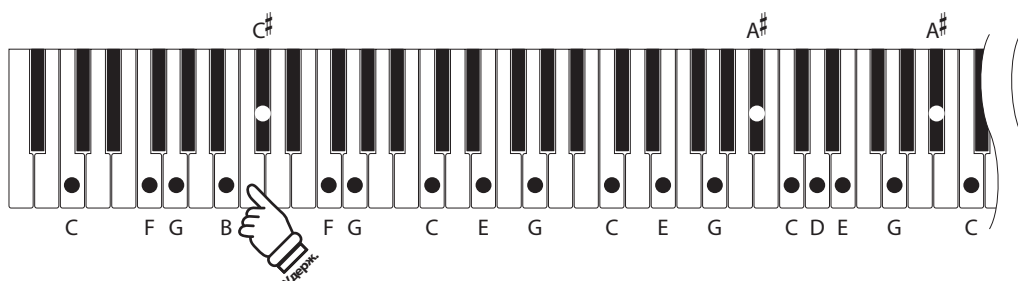

■ Настройка параметра String Resonance

После того как вы зашли в меню Virtual Technician (стр. 87):

С помощью кнопок ∨ и ∧ (MENU) выберите параметр "String Resonance".

Используйте кнопки ∨ и ∧ (VALUE), чтобы отрегулировать интенсивность эффекта резонанса струн.

* Уровень резонанса струн регулируется в диапазоне от 1 до 10, где более высокие значения соответствуют большей громкости. Вариант Off означает отключение эффекта.

Чтобы выйти из настроек параметра String Resonance и вернуться в основное меню, нажмите кнопку EXIT.

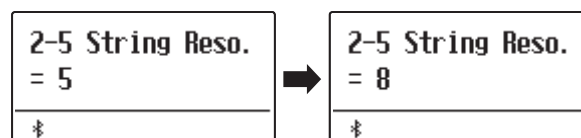

2-6 Undamped String Resonance (Резонанс недемпфируемых струн)

Демпферы акустического фортепиано располагаются почти по всей ширине клавиатуры. Однако для 18 крайних клавиш справа (примерно 1,5 октавы) наличие демпферов не предусмотрено, так как чем короче струны для высоких нот, тем быстрее затухает их звучание, поэтому их демпфирование не требуется.



В результате струны "недемпфируемых" высоких нот свободно вибрируют, создавая резонанс со струнами более низких нот, независимо от положения правой педали, позволяя обогатить звучание, добавляя дополнительные обертона и тональную окраску.

Цифровое пианино ES920 воссоздает этот эффект, а настройка резонанса недемпфируемых струн (Undamped String Resonance) позволяет регулировать его интенсивность.

* Этот параметр Virtual Technician влияет только на тембры акустических фортепиано.

■ Настройка параметра Undamped String Resonance

После того как вы зашли в меню Virtual Technician (стр. 87):

С помощью кнопок \vee и \wedge (MENU) выберите параметр "Undamped String Resonance".

Используйте кнопки \vee и \wedge (VALUE), чтобы отрегулировать интенсивность эффекта резонанса недемпфируемых струн.

* Громкость резонанса недемпфируемых струн регулируется в диапазоне от 1 до 10, где более высокие значения соответствуют более выраженному резонансу. Вариант Off означает отключение эффекта.

Чтобы выйти из настроек параметра Undamped String Resonance и вернуться в основное меню, нажмите кнопку EXIT.

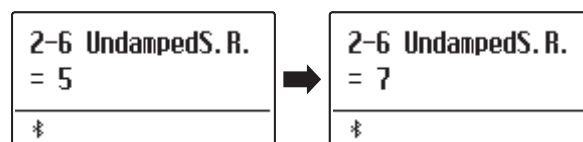

2-7 Cabinet Resonance (Резонанс корпуса)

Хотя основной звук акустического пианино создается вибрацией струн, которые передают энергию через резонансную деку, выполненную из хвойных пород дерева, но и корпус инструмента тоже вносит свою, пусть и небольшую окраску, обогащая общее звучание инструмента. Штульрама, внутренний и внешний обод, железная планка и перекладки играют определенную роль в распространении энергии звука, что, в свою очередь, придает пианино живость, дыхание.

Цифровое пианино ES920 воссоздает эти естественные акустические характеристики, а настройка резонанса корпуса (Cabinet Resonance) позволяет регулировать уровень этого эффекта.

* Этот параметр Virtual Technician влияет только на тембры акустических фортепиано.

■ Настройка параметра Cabinet Resonance

После того как вы зашли в меню Virtual Technician (стр. 87):

С помощью кнопок \vee и \wedge (MENU) выберите параметр "Cabinet Resonance".

Используйте кнопки \vee и \wedge (VALUE) для увеличения и уменьшения громкости эффекта резонанса корпуса.

* Громкость резонанса корпуса регулируется в диапазоне от 1 до 10, где более высокие значения соответствуют более выраженному резонансу. Вариант Off означает отключение эффекта.

Чтобы выйти из настроек параметра Cabinet Resonance и вернуться в основное меню, нажмите кнопку EXIT.

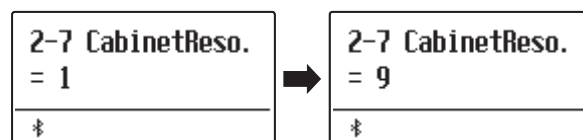

2-8 Key-off Effect (Эффект отпускания клавиши)

При игре на акустическом фортепиано, особенно в нижнем регистре, зачастую можно услышать тихий звук касания струн демпфером – он возникает после сильного удара по клавишам и резкого отпускания.

Кроме того, скорость отпускания клавиш также влияет на характер звучания. При резком отпускании клавиш (например, при исполнении стаккато) "затухание" звука будет заметно короче, чем при плавном (например, при исполнении легато).

Цифровое пианино ES920 воспроизводит обе эти особенности, а параметр Key-off Effect позволяет изменять интенсивность призвука, издаваемого отпущенной клавишей, а также включать или выключать датчик скорости отпускания клавиш.

* Этот параметр Virtual Technician влияет на тембры акустических фортепиано, а также на тембры Classic E.P., Classic E.P.2, Classic E.P.3, 60's E.P., 60's E.P.2, Harpsichord, Clavi, Wood Bass и W. Bass & Ride.

■ Настройка параметра Key-off Effect

После того как вы зашли в меню Virtual Technician (стр. 87):

С помощью кнопок \vee и \wedge (MENU) выберите параметр "Key-off Effect".

Используйте кнопки \vee и \wedge (VALUE), чтобы отрегулировать громкость эффекта отпускания клавиши.

* Громкость эффекта отпускания клавиши регулируется в диапазоне от 1 до 10, где более высокие значения соответствуют более выраженному эффекту. Вариант Off означает отключение эффекта.

* При выключении эффекта Key-Off, датчик скорости отпускания клавиш также отключается, поэтому скорость отпускания клавиш не будет влиять на характер звучания.

Чтобы выйти из настроек параметра Key-off Effect и вернуться в основное меню, нажмите кнопку EXIT.

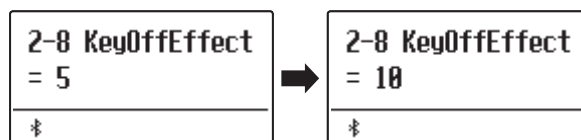

2-9 Fall-back Noise (Шум возврата молоточков)

При игре на акустическом фортепиано часто можно услышать слабый звук возвращения молоточков в исходное положение после отпускания клавиш.

Цифровое пианино ES920 воссоздает этот эффект, а параметр Fall-back Noise позволяет изменять его интенсивность.

Стандартное значение этого параметра имитирует естественный шум, создаваемый молоточками, когда они возвращаются в исходное положение. Однако в некоторых случаях может потребоваться настройка его уровня. Например, вы можете уменьшить этот шум при исполнении очень тихих пьес, где он становится слишком заметным.

* Этот параметр Virtual Technician влияет только на тембры акустических фортепиано.

■ Настройка параметра Fall-back Noise

После того как вы зашли в меню Virtual Technician (стр. 87):

С помощью кнопок \vee и \wedge (MENU) выберите параметр "Fall-back Noise".

Используйте кнопки \vee и \wedge (VALUE) для регулировки громкости шума возврата молоточков.

* Уровень эффекта регулируется в диапазоне от 1 до 10, где более высокие значения соответствуют более выраженному эффекту. Вариант Off означает отключение эффекта.

Чтобы выйти из настроек параметра Fall-back Noise и вернуться в основное меню, нажмите кнопку EXIT.

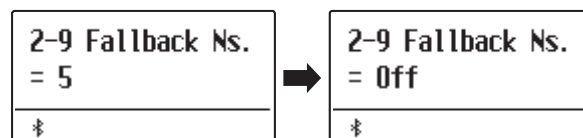

2-10 Hammer Noise (Шум молоточков)

При игре на акустическом фортепиано вы можете услышать звук, создаваемый молоточками, когда они бьют по струнам, вместе со звуком, который издают клавиши, когда касаются клавиатурной рамы. Данный параметр позволяет регулировать громкость этих звуков.

* Этот параметр Virtual Technician влияет только на тембры акустических фортепиано.

■ Настройка параметра Hammer Noise

После того как вы зашли в меню Virtual Technician (стр. 87):

С помощью кнопок \vee и \wedge (MENU) выберите параметр "Hammer Noise".

Используйте кнопки \vee и \wedge (VALUE), чтобы отрегулировать громкость эффекта шума молоточков.

* Громкость регулируется в диапазоне от 1 до 10, где более высокие значения соответствуют более выраженному шуму молоточков. Вариант Off означает отключение эффекта.

Чтобы выйти из настроек параметра Hammer Noise и вернуться в основное меню, нажмите кнопку EXIT.

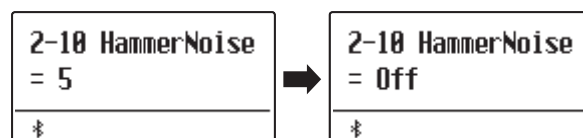

2-11 Hammer Delay (Задержка молоточков)

Во время исполнения пассажей пианиссимо на акустическом фортепиано возможна ощутимая задержка между нажатием клавиш и ударом молоточков о струны.

При необходимости цифровое пианино ES920 способно воссоздать эту задержку. Параметр Hammer Delay позволяет изменять длительность задержки.

Значение "Off", которое установлено для этого параметра по умолчанию, воссоздает звучание хорошо отрегулированного рояля с моментальной реакцией молоточков на нажатие клавиш. Возможно, некоторые исполнители пожелают добавить небольшую задержку, чтобы имитировать другой тип фортепиано или инструмент со слегка изношенной механикой.

* Этот параметр Virtual Technician влияет только на тембры акустических фортепиано.

■ Настройка параметра Hammer Delay

После того как вы зашли в меню Virtual Technician (стр. 87):

С помощью кнопок \vee и \wedge (MENU) выберите параметр "Hammer Delay".

Используйте кнопки \vee и \wedge (VALUE) для регулировки времени задержки молоточков.

* Время задержки молоточков регулируется в диапазоне от 1 до 10, где более высокие значения соответствуют увеличению задержки. Вариант Off означает отключение эффекта.

Чтобы выйти из настроек параметра Hammer Delay и вернуться в основное меню, нажмите кнопку EXIT.



2-12 Topboard (Верхняя крышка рояля)

При игре на акустическом рояле положение верхней крышки влияет как на громкость, так и на "открытость" звучания. Полностью открытая крышка своей полированной поверхностью отражает звуковые волны в помещении, а закрытая крышка дает обратный эффект, приглушая звук.

Цифровое пианино ES920 воссоздает эту особенность, используя четыре установки, определяющие положение верхней крышки рояля.

* Этот параметр Virtual Technician влияет только на тембры акустических фортепиано.

■ Положения верхней крышки

Положение	Описание
Open3 (по умолчанию)	Имитация звучания при полностью открытой крышке с максимальной проекцией звука в помещении.
Open2	Имитация звучания при наполовину открытой крышке с уменьшенной проекцией звука в помещении.
Open1	Имитация звучания при частично открытой крышке с ограниченной проекцией звука в помещении.
Closed1	Имитация звучания при закрытой задней крышке, но открытой передней крышке с ограниченной проекцией звука в помещении.
Closed2	Имитация звучания, когда закрыты задняя и передняя крышки, с минимальной проекцией звука в помещении.

■ Изменение положения верхней крышки рояля

После того как вы зашли в меню Virtual Technician (стр. 87):

С помощью кнопок \vee и \wedge (MENU) выберите параметр "Topboard".

Используйте кнопки \vee и \wedge (VALUE) для выбора желаемого положения верхней крышки рояля.

Чтобы выйти из настроек параметра Topboard и вернуться в основное меню, нажмите кнопку EXIT.

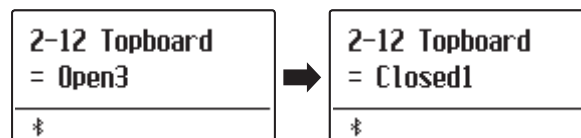

2-13 Decay Time (Время затухания)

Длина корпуса акустического рояля влияет на время затухания извлекаемого звука. На роялях с длинным корпусом (и, соответственно, с более длинными струнами) время затухания дольше.

Цифровое пианино ES920 воссоздает это свойство, а параметр Decay Time позволяет изменять время затухания звука, пока клавиши будут оставаться нажатыми.

* Этот параметр Virtual Technician влияет на все тембры.

■ Настройка параметра Decay Time

После того как вы зашли в меню Virtual Technician (стр. 87):

С помощью кнопок \vee и \wedge (MENU) выберите параметр "Decay Time".

Используйте кнопки \vee и \wedge (VALUE) для настройки продолжительности эффекта затухания звука.

* Уровень эффекта регулируется в диапазоне от 1 до 10, где более высокие значения увеличивают время затухания.

* Время затухания можно настраивать отдельно для каждого тембра.

Чтобы выйти из настроек параметра Decay Time и вернуться в основное меню, нажмите кнопку EXIT.

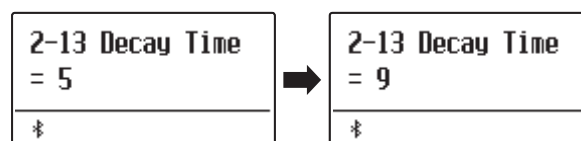

2-14 Release Time (Затухание сыгранных нот)

Длина корпуса акустического рояля также влияет на время затухания сыгранных нот после отпускания клавиши. На роялях с длинным корпусом (и, соответственно, с более длинными струнами) время затухания дольше.

Цифровое пианино ES920 воссоздает это свойство, а параметр Release Time позволяет изменять время затухания звука после того, как вы отпустили клавиши.

■ Настройка параметра Release Time

После того как вы зашли в меню Virtual Technician (стр. 87):

С помощью кнопок \vee и \wedge (MENU) выберите параметр "Release Time".

Используйте кнопки \vee и \wedge (VALUE) для настройки времени затухания сыгранных нот.

Чтобы выйти из настроек параметра Release Time и вернуться в основное меню, нажмите кнопку EXIT.

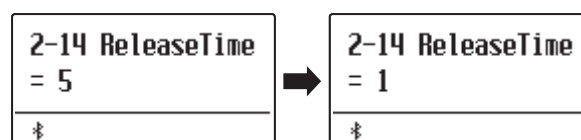

2-15 Minimum Touch (Чувствительность клавиатуры)

Параметр Minimum Touch позволяет настроить минимальную силу нажатия клавиши, достаточную для извлечения звука. По умолчанию этот параметр воссоздает исключительно высокую отзывчивость клавиатуры концертного рояля, обеспечивая очень тихий звук при минимальной силе нажатия клавиш. Однако при необходимости можно уменьшить чувствительность, чтобы имитировать поведение малого рояля или пианино.

* Этот параметр Virtual Technician влияет на тембры акустических фортепиано, а также на тембры электропиано (кроме Modern E.P.).

■ Настройка параметра Minimum Touch

После того как вы зашли в меню Virtual Technician (см. 87):

С помощью кнопок \vee и \wedge (MENU) выберите параметр "Minimum Touch".

Используйте кнопки \vee и \wedge (VALUE), чтобы отрегулировать уровень минимальной чувствительности клавиатуры.

* Регулировка минимальной чувствительности осуществляется в диапазоне от 1 до 20. Чем выше значение, тем большее усилие требуется для извлечения звука. Так, при установке значения 10 для извлечения звука требуется скорость удара равная 10 или больше.

Чтобы выйти из настроек параметра Minimum Touch и вернуться в основное меню, нажмите кнопку EXIT.

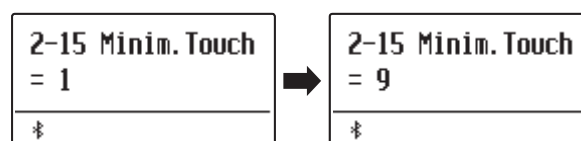

2-16 Temperament (Темперация)

Параметр Temperament цифрового пианино ES920 позволяет изменить строй с современного стандарта равномерной темперации на один из типов альтернативного строя, например, характерных для периодов барокко или Ренессанса. Кроме того, с помощью функции User Temperament можно создавать собственные варианты темперации.

■ Типы темперации

Тип темперации	Описание
Равномерная (по умолчанию) (Equal)	Наиболее популярный строй, который является современным стандартом, и делит октаву на двенадцать равных полутонов. Это предполагает одинаковые интервалы аккордов, которые можно построить в любой тональности и дает преимущество свободного перехода из одной тональности в другую. Однако при этом нарушаются характеристики тона отдельных клавиш, и аккорды становятся менее созвучными.
Чистый строй (Pure Major/Pure Minor)	Темперация, в которой устранены диссонансы терций и квинт, до сих пор популярна в хоровой музыке из-за совершенства гармонии. Модуляция в любую тональность вызывает диссонансы. * Необходимо корректно указать основной тон темперации и тип звукоряда – мажор/минор.
Пифагоров строй (Pythagorean)	Темперация, использующая математические соотношения для устранения диссонанса квинт. Хотя ее применение в аккордах сильно ограничено, она дает очень характерные мелодические линии.
Среднетоновая темперация (Meantone)	В этой темперации для устранения диссонанса терций используется средний целый тон (между большим и малым целыми тонами). В отличие от чистой темперации здесь все квинты акустически равны. Эта темперация образует более приятное звучание аккордов, чем равномерная.
Темперация Веркмейстер (Werckmeister) Темперация Кирнбергера (Kirnberger)	Эти два типа представляют собой нечто среднее между пифагоровым строем и среднетоновой темперацией. В мелодиях, где редко используются знаки альтерации, эта темперация обеспечивает насыщенные среднетоновые аккорды. По мере возрастания количества знаков альтерации мелодика звучания все больше напоминает пифагоров строй. В основном эти типы темперации используются для придания аутентичности исполнению барочной музыки.
Пользовательская (User)	Нестандартный, оригинальный строй, который может быть создан путем небольшого повышения или понижения высоты тона отдельных нот звукоряда.

■ Изменение типа темперации

После того как вы зашли в меню Virtual Technician (стр. 87):

С помощью кнопок \vee и \wedge (MENU) выберите параметр "Temperament".

Используйте кнопки \vee и \wedge (VALUE), чтобы выбрать желаемый тип темперации.

Чтобы выйти из настроек параметра Temperament и вернуться в основное меню, нажмите кнопку EXIT.

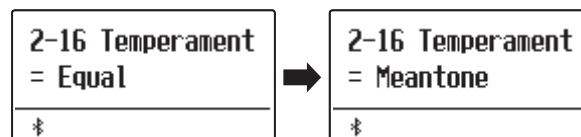

Stretch Tuning (Растянутая настройка)

Параметр Stretch Tuning позволяет выбирать один из трех режимов работы эффекта растянутой настройки: только для тембров акустического фортепиано, для всех тембров или полное отключение эффекта.

Растянутая настройка это специальный метод настройки акустического пианино, в котором звучание двух нижних октав делается несколько ниже, а двух верхних – несколько выше с целью соответствия естественным гармоническим обертонам акустического инструмента.

* Данный параметр активен только, если выбрана равномерная температура (Equal).

■ Режимы работы растянутой настройки

Режим	Описание
Piano Only (по умолчанию)	Растянутая настройка применяется только к тембрам акустического фортепиано.
Off	Растянутая настройка отключена.
On	Растянутая настройка применяется ко всем тембрам.

■ Выбор режима растянутой настройки

После выбора равномерной температуры (стр. 102):

С помощью кнопок \vee и \wedge (MENU) выберите параметр "Stretch Tuning".

Используйте кнопки \vee и \wedge (VALUE), чтобы выбрать желаемый режим работы растянутой настройки.

Чтобы выйти из настроек параметра Stretch Tuning и вернуться в основное меню, нажмите кнопку EXIT.

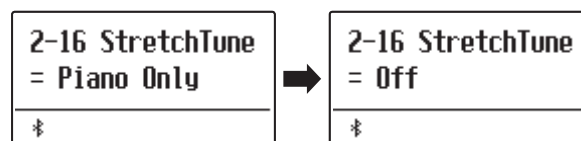

Stretch Curve (Кривая растянутой настройки)

Параметр Stretch Curve позволяет изменять степень отклонения верхнего и нижнего регистров. Вы также можете создавать собственные кривые растянутой настройки, используя один из четырех пользовательских режимов.

* Этот параметр активен, только если выбран режим "On" или "Piano Only" растянутой настройки и выбрана равномерная температура.

■ Типы кривых растянутой настройки

Тип	Описание
Normal (по умолчанию)	Используется стандартная растянутая настройка.
Wide	Используется широкая растянутая настройка.
User 1-4	Пользовательские методы настройки.

■ Выбор типа кривой растянутой настройки

После того как вы зашли в меню Virtual Technician (стр. 87):

С помощью кнопок \vee и \wedge (MENU) выберите параметр "Stretch Curve".

Используйте кнопки \vee и \wedge (VALUE), чтобы выбрать желаемый тип кривой растянутой настройки.

Чтобы выйти из настроек параметра Stretch Curve и вернуться в основное меню, нажмите кнопку EXIT.

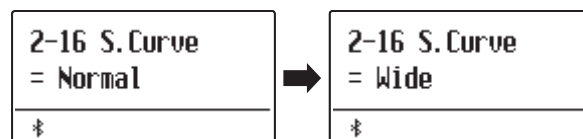

User Tuning (Пользовательская настройка)

Функция User Tuning позволяет настраивать любые клавиши по отдельности.

* Этот параметр активен, только если установлен режим "On" или "Piano Only" растянутой настройки, выбрана равномерная температура, а параметр Stretch Curve установлен в значение "User 1-4".

■ Выбор ноты, изменение значения пользовательской настройки

После выбора параметра Stretch Curve (стр. 104):

С помощью кнопок \vee и \wedge (VALUE) выберите одну из ячеек пользовательской настройки.

* Можно создать и сохранить до четырех вариантов пользовательской настройки.

Нажмите кнопку \bullet (REC).

На дисплее отобразится окно пользовательской настройки.

Нажмите клавишу, которую вы желаете настроить, а затем используйте кнопки \vee и \wedge (VALUE) для изменения значения пользовательской настройки.

Вы также можете выбрать клавишу с помощью кнопок \vee и \wedge (MENU).

* Регулировка параметра User Tuning осуществляется в диапазоне от -50 до +50.

Чтобы выйти из настроек параметра User Tuning и вернуться в основное меню, нажмите кнопку EXIT.

* Настройки параметра User Tuning сохраняются автоматически.

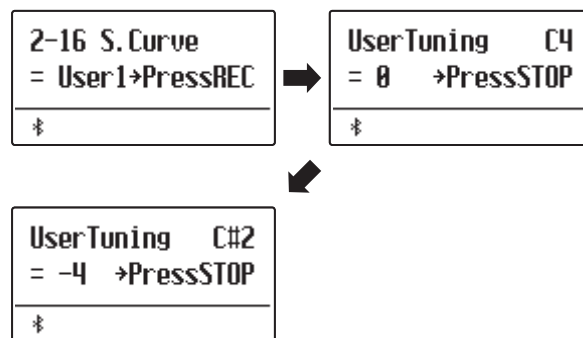

Temperament Key (Основной тон темперации)

Функция Temperament Key позволяет указать основной тон выбранной темперации. При использовании любого другого типа темперации, кроме равномерной (Equal), используйте этот параметр, чтобы задать тональность исполняемого произведения.

* Этот параметр влияет только на "баланс" звучания между отдельными нотами, а общая высота тона клавиатуры остается без изменений.

■ Настройка параметра Temperament Key

После того как вы выбрали любой тип темперации, **кроме** равномерной:

С помощью кнопок ∇ и \wedge (MENU) выберите параметр "Temperament Key".

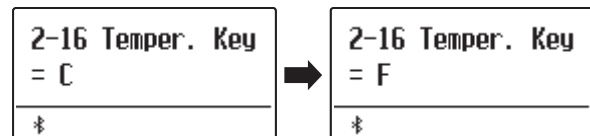

Используйте кнопки ∇ и \wedge (VALUE), чтобы выбрать основной тон темперации.

* Выбор значения функции Temperament Key осуществляется в диапазоне нот от C (До) до B (Си).

User Temperament (Пользовательская темперация)

Параметр User Temperament позволяет создавать уникальные разновидности темперации.

* Этот параметр доступен, только если выбран тип темперации "User".

■ Выбор ноты, изменение значений для пользовательской темперации

После того как вы выбрали тип темперации User (стр.104):

Нажмите кнопку \wedge (MENU).

С помощью кнопок ∇ и \wedge (MENU) выберите ноту, настройку которой вы хотите изменить.

Используйте кнопки ∇ и \wedge (VALUE), чтобы изменить значение для выбранной ноты.

* Регулировка параметра User Temperament осуществляется в диапазоне от -50 до +50.

Чтобы выйти из настроек параметра User Temperament и вернуться в основное меню, нажмите кнопку EXIT.

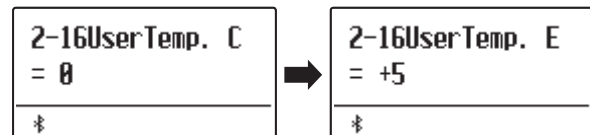

2-17 User Key Volume (Пользовательская настройка громкости клавиатуры)

Функция User Key Volume позволяет изменять громкость каждой из 88 клавиш по отдельности.

■ Выбор ноты, пользовательская настройка громкости клавиатуры

После того как вы зашли в меню *Virtual Technician* (см. 87):

С помощью кнопок \vee и \wedge (MENU) выберите параметр "User Key Volume".

С помощью кнопок \vee и \wedge (VALUE) выберите ячейку памяти функции User Key Volume.

* Можно создать и сохранить до четырех вариантов пользовательской настройки громкости клавиатуры.

Для подтверждения выбора ячейки памяти нажмите кнопку \bullet (REC).

Нажмите клавишу, громкость которой вы желаете настроить, а затем используйте кнопки \vee и \wedge (VALUE) для изменения значения громкости.

Вы также можете выбрать клавишу с помощью кнопок \vee и \wedge (MENU).

* Пользовательская громкость клавиатуры настраиваются отдельно для каждого тембра.

Нажмите кнопку STOP для выхода из режима пользовательской настройки громкости клавиатуры и возврата в меню выбора ячейки памяти

* Пользовательские настройки громкости клавиатуры сохраняются автоматически.

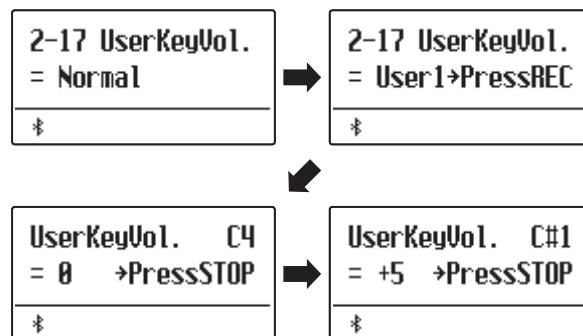

2-18 Half-Pedal Adjust (Регулировка нажатия полупедали)

Параметр Half-Pedal Adjust позволяет изменить положение, в котором срабатывает правая педаль, то есть переопределить момент снятия демпферов со струн. Такая возможность будет удобна пианистам, которые во время игры держат ногу на правой педали, но не обязательно ею пользуются.

* Этот параметр Virtual Technician влияет на все тембры.

■ Значения параметра Half-Pedal Adjust

Значение	Описание
1	Правая педаль срабатывает при минимальном нажатии.
⋮	⋮
7	Правая педаль срабатывает только при максимальном нажатии.
8	Данное значение предназначено для использования педали в качестве контроллера. Максимальный эффект достигается быстро, без необходимости нажимать педаль полностью.
⋮	⋮
10	Данное значение предназначено для использования педали в качестве контроллера. Максимальный эффект достигается, только когда правая педаль нажата полностью.

■ Настройка параметра Half-Pedal Adjust

После того как вы зашли в меню Virtual Technician (стр. 87):

С помощью кнопок \vee и \wedge (MENU) выберите параметр "Half-Pedal Adjust".

Используйте кнопки \vee и \wedge (VALUE) для изменения значения параметра Half-Pedal Adjust.

* Регулировка значения Half-Pedal Adjust осуществляется в диапазоне от 1 до 10.

Чтобы выйти из настроек параметра Half-Pedal Adjust и вернуться в основное меню, нажмите кнопку EXIT.

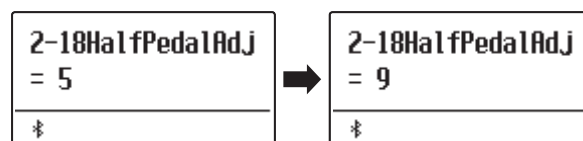

2-19 Soft Pedal Depth (Настройка эффекта левой педали)

Параметр Soft Pedal Depth регулирует степень смягчения звука цифрового пианино ES920 при нажатии левой педали.

* Этот параметр Virtual Technician влияет на все тембры.

■ Настройка громкости эффекта левой педали

После того как вы зашли в меню Virtual Technician (стр. 87):

С помощью кнопок \vee и \wedge (MENU) выберите параметр "Soft Pedal Depth".

Используйте кнопки \vee и \wedge (VALUE) для настройки глубины эффекта левой педали.

* Регулировка значения Soft Pedal Depth осуществляется в диапазоне от 1 до 10, чем выше значение, тем тише извлекаемый звук.

Чтобы выйти из настроек параметра Soft Pedal Depth и вернуться в основное меню, нажмите кнопку EXIT.

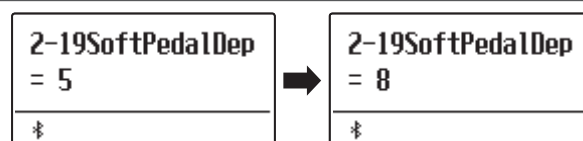

Настройки клавиатуры

Меню настроек клавиатуры позволяет регулировать принцип работы инструмента при использовании режимов Dual или Split.

* Любые изменения, внесенные в эти настройки, сохраняются до выключения инструмента.

Предпочитаемые настройки можно сохранить в памяти параметров для последующего вызова. Подробнее см. стр. 36 и 82.

■ Настройки клавиатуры

Страница	Параметр	Описание	По умолчанию
3-1	Lower Octave	Повышение высоты тона нижней секции клавиатуры с шагом в октаву (режим Split).	0
3-2	Lower Pedal	Включение/выключение правой педали для нижней секции клавиатуры (режим Split).	Off
3-3	Split Balance	Настройка баланса громкости между верхней и нижней секциями клавиатуры.	9 : 9
3-4	Layer Octave	Повышение высоты тона дополнительного тембра с шагом в октаву в режиме Dual.	0
3-5	Layer Dynamics	Настройка динамической чувствительности дополнительного тембра в режиме Dual.	10
3-6	Dual Balance	Настройка баланса громкости между основным и дополнительным тембрами.	9 : 9

■ Вход в меню настроек клавиатуры

Когда на дисплее отображено окно обычного режима работы инструмента:

С помощью кнопок \vee и \wedge (MENU) выберите меню "Key Settings".

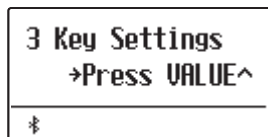

Нажмите кнопку \wedge (VALUE) чтобы войти в меню.

На дисплее отобразится первая страница меню настроек клавиатуры.

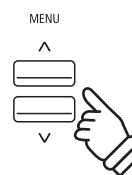

■ Выбор настройки

После входа в меню настроек клавиатуры:

Используйте кнопки \vee и \wedge (MENU), чтобы листать страницы меню настроек клавиатуры.



3-1 Lower Octave Shift (Смещение нижнего регистра)

Параметр Lower Octave Shift позволяет повышать высоту тона нижней секции клавиатуры в режиме Split с шагом в октаву.

■ Настройка параметра Lower Octave Shift

После того как вы зашли в меню настроек клавиатуры (стр. 108):

Параметр Lower Octave Shift будет выбран автоматически.

Используйте кнопки \vee и \wedge (VALUE) для повышения или понижения высоты тона нижней секции клавиатуры.

* Высоту тона нижней секции клавиатуры можно повысить максимум на три октавы.

Чтобы выйти из настроек параметра Lower Octave Shift и вернуться в основное меню, нажмите кнопку EXIT.

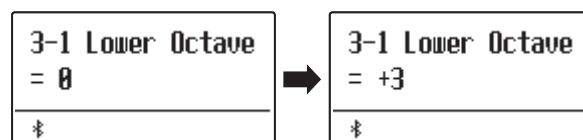

■ Быстрый переход к параметру Lower Octave Shift

Вы также можете быстро перейти к параметру Lower Octave Shift при включенном режиме Split и Four Hands.

Нажмите и удерживайте кнопку \vee или \wedge (MENU).

На дисплее отобразится окно настройки параметра Lower Octave Shift.

Используйте кнопки \vee и \wedge (VALUE) для повышения или понижения высоты тона нижней секции клавиатуры.

Чтобы вернуться на предыдущий экран, дважды нажмите кнопку EXIT.

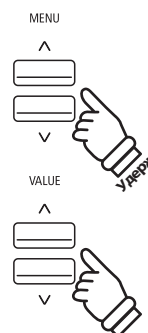

3-2 Lower Pedal (Педадь нижней секции)

Функция Lower Pedal позволяет включать и выключать правую педаль для нижней секции клавиатуры во время использования режима Split.

■ Режимы функции Lower Pedal

Режим	Описание
Off (по умолчанию)	Действие правой педали не будет распространяться на нижнюю секцию клавиатуры в режиме Split.
On	Действие правой педали будет распространяться на нижнюю секцию клавиатуры в режиме Split.

■ Настройка параметра Lower Pedal

После того как вы зашли в меню настроек клавиатуры (стр. 108):

С помощью кнопок \vee и \wedge (MENU) выберите параметр "Lower Pedal".

Используйте кнопки \vee и \wedge (VALUE) для смены режима функции Lower Pedal.

Чтобы выйти из настроек функции Lower Pedal и вернуться в основное меню, нажмите кнопку EXIT.

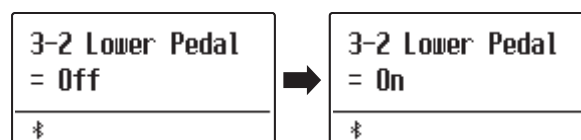

3-3 Split Balance (Баланс громкости в режиме Split)

С помощью параметра Split Balance вы можете регулировать баланс громкости между верхней и нижней секциями клавиатуры во время использования режима Split.

* Параметр Split Balance можно также настраивать напрямую из режима Split. Подробнее см. стр. 21.

■ Настройка параметра Split Balance

После того как вы зашли в меню настроек клавиатуры (стр. 108):

С помощью кнопок \vee и \wedge (MENU) выберите параметр "Split Balance".

Используйте кнопки \vee и \wedge (VALUE) для настройки баланса громкости между верхней и нижней секциями клавиатуры.

После того как громкость одной секции достигнет максимального значения (9), громкость другой секции начнет уменьшаться.

Чтобы выйти из настроек параметра Split Balance и вернуться в основное меню, нажмите кнопку EXIT.

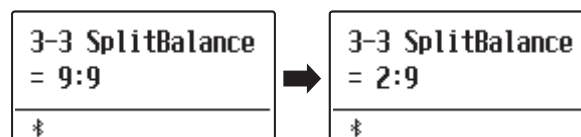

3-4 Layer Octave Shift (Смещение дополнительного тембра)

С помощью параметра Layer Octave Shift вы можете повысить или понизить высоту тона дополнительного тембра в режиме Dual с шагом в октаву.

■ Настройка параметра Layer Octave Shift

После того как вы зашли в меню настроек клавиатуры (стр. 108):

С помощью кнопок \vee и \wedge (MENU) выберите параметр "Layer Octave Shift".

Используйте кнопки \vee и \wedge (VALUE) для понижения и повышения высоты тона дополнительного тембра.

* Высоту тона наложенного тембра можно повысить максимум на две октавы.

* В некоторых случаях дополнительный тембр не будет производить звука, если высота тона увеличена сверх определенного значения.

Чтобы выйти из настроек параметра Layer Octave Shift и вернуться в основное меню, нажмите кнопку EXIT.

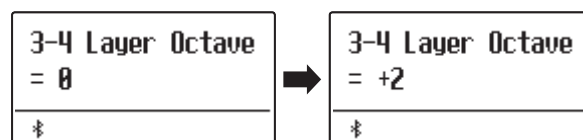

■ Быстрый переход к параметру Layer Octave Shift

Вы также можете быстро перейти к параметру Layer Octave Shift при включенном режиме Dual.

Нажмите и удерживайте кнопку \vee или \wedge (MENU).

На дисплее отобразится окно настройки параметра Layer Octave Shift.

Используйте кнопки \vee и \wedge (VALUE) для понижения и повышения высоты тона дополнительного тембра.

Чтобы вернуться на предыдущий экран, дважды нажмите кнопку EXIT.

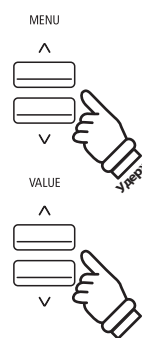

3-5 Layer Dynamics (Динамическая чувствительность)

Иногда, при игре в режиме Dual, недостаточно просто настроить баланс громкости, чтобы добиться желаемого характера звучания, особенно если оба тембра отличаются высокой динамичностью. Наложение двух одинаково динамических тембров может вызвать определенные затруднения при игре.

Параметр Layer Dynamics позволяет уменьшать динамическую чувствительность дополнительного тембра, чтобы он лучше смешивался с основным. Так же, как и уменьшение его громкости, ограничение динамической чувствительности дополнительного тембра облегчает контроль над ним по сравнению с основным тембром.

■ Настройка параметра Layer Dynamics

После того как вы зашли в меню настроек клавиатуры (стр. 108):

С помощью кнопок \vee и \wedge (MENU) выберите параметр "Layer Dynamics".

Используйте кнопки \vee и \wedge (VALUE) для уменьшения или увеличения динамической чувствительности дополнительного тембра.

* Динамическая чувствительность дополнительного тембра настраивается в диапазоне от 1 до 10 или может быть отключена.

Чтобы выйти из настроек параметра Layer Dynamics и вернуться в основное меню, нажмите кнопку EXIT.



3-6 Dual Balance (Баланс громкости в режиме Dual)

С помощью параметра Dual Balance вы можете регулировать баланс громкости между основным и дополнительным тембрами во время использования режима Dual.

* Параметр Dual Balance можно также настраивать напрямую из режима Dual. Подробнее см. стр. 19.

■ Настройка параметра Dual Balance

После того как вы зашли в меню настроек клавиатуры (стр. 108):

С помощью кнопок \vee и \wedge (MENU) выберите параметр "Dual Balance".

Используйте кнопки \vee и \wedge (VALUE) для настройки баланса между основным и дополнительным тембрами.

После того как громкость одного тембра достигнет максимального значения (9), громкость другого тембра начнет уменьшаться.

Чтобы выйти из настроек параметра Dual Balance и вернуться в основное меню, нажмите кнопку EXIT.



Настройки ритм-секции

Меню ритм-секции включает в себя настройки, связанные с функцией аккомпанемента.

* Любые изменения, внесенные в эти настройки, сохраняются до выключения инструмента.

Предпочитаемые настройки можно сохранить в памяти параметров для последующего вызова. Подробнее см. стр. 36 и 82.

■ Настройки ритм-секции

Страница	Параметр	Описание	По умолчанию
4-1	Rhythm Volume	Регулировка громкости ритм-секции.	5
4-2	Auto Fill-in	Частота использования автозаполнения.	8 bars
4-3	O.F. Ad-lib	Включение и выключение функции "One Finger Ad-lib".	Off
4-4	ACC Mode	Выбор способа ввода аккордов для аккомпанемента.	Normal
	Bass Inv.	Позволяет исполнять басовую ноту левой рукой в аккордах с доп. басом.	Off
	Preset Chord	Выбор последовательности аккордов.	Chord 1

* Страница параметра "Bass Inv." доступна только если режим ACC установлен в значение "Normal".

* Страница Preset Chord доступна только если режим ACC установлен в значение "Preset Chord".

■ Вход в меню настроек ритм-секции

Когда на дисплее отображено окно обычного режима работы инструмента:

С помощью кнопок \vee и \wedge (MENU) выберите меню "Rhythm Settings".



Нажмите кнопку \wedge (VALUE) чтобы войти в меню.

На дисплее отобразится первая страница меню настроек клавиатуры.

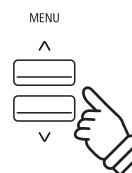

■ Выбор настройки

После входа в меню настроек ритм-секции:

Используйте кнопки \vee и \wedge (MENU), чтобы листать страницы меню настроек ритм-секции.

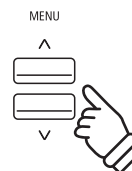

4-1 Rhythm Volume (Громкость ритм-секции)

Вы можете регулировать громкость аккомпанемента ритм-секции по отношению к громкости основного тембра клавиатуры.

■ Регулировка громкости ритм-секции

Когда на дисплее отображено меню настроек ритм-секции (стр. 113):

С помощью кнопок \vee и \wedge (MENU) выберите параметр "Rhythm Volume", а затем используйте кнопки \vee и \wedge (VALUE) для регулировки громкости ритм-секции.

* Громкость ритм-секции регулируется в пределах значений от 1 до 10.

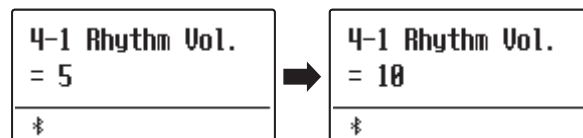

■ Быстрый переход к настройкам громкости ритм-секции

Настраивать громкость аккомпанемента можно даже когда используется функция ритм-секции.

Нажмите и удерживайте кнопку \vee или \wedge (MENU).

На дисплее отобразится текущее значение громкости ритм-секции.

С помощью кнопок \vee и \wedge (VALUE) задайте нужный уровень громкости ритм-секции.

Чтобы выйти из окна настройки громкости ритм-секции и вернуться на предыдущий экран, дважды нажмите кнопку EXIT.



4-2 Auto Fill-in (Автозаполнение)

Настройки автозаполнения позволяют выбирать количество тактов, через которое будет автоматически добавлен паттерн заполнения. Если в этой функции нет необходимости, вы можете отключить ее.

■ Настройки автозаполнения

Значение	Описание
Off	Функция автозаполнения отключена.
4 bars	Ритм-секция будет автоматически исполнять заполнение каждые 4 такта.
8 bars (по умолчанию)	Ритм-секция будет автоматически исполнять заполнение каждые 8 тактов.
12 bars	Ритм-секция будет автоматически исполнять заполнение каждые 12 тактов.
16 bars	Ритм-секция будет автоматически исполнять заполнение каждые 16 тактов.

■ Настройка параметра Auto Fill-in

Когда на дисплее отображено меню настроек ритм-секции (стр. 113):

С помощью кнопок \vee и \wedge (MENU) выберите параметр "Auto Fill-in", а затем используйте кнопки \vee и \wedge (VALUE), чтобы выбрать нужное значение параметра автозаполнения.

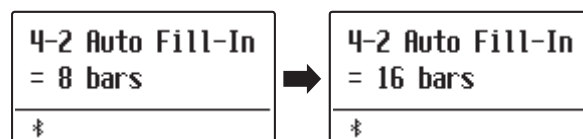

4-3 Функция One Finger Ad-lib

Данный параметр предназначен для включения и выключения функции One Finger Ad-lib.

Функция One Finger Ad-lib позволяет вставлять различные музыкальные фразы нажатием одной из 17-и верхних клавиш инструмента. Каждая фраза будет проигрываться в течение одного такта и будет соответствовать текущей тональности и аккорду аккомпанемента.

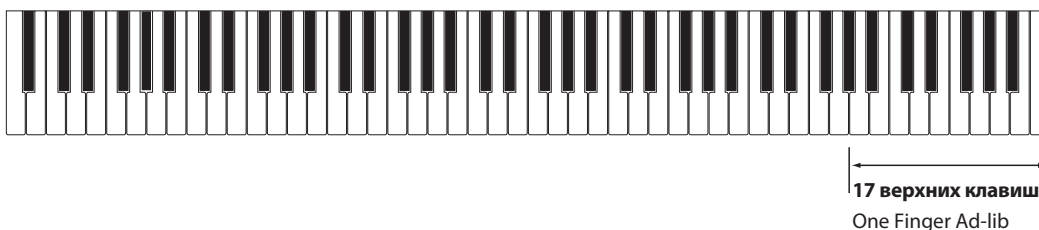

■ Настройки функции One Finger Ad-lib

Значение	Описание
Off (по умолчанию)	При нажатии одной из 17-и верхних клавиш музыкальная фраза проигрывается не будет .
On	При нажатии одной из 17-и верхних клавиш будет проигрываться музыкальная фраза.

■ Включение/выключение функции One Finger Ad-lib

Когда на дисплее отображено меню настроек ритм-секции (стр. 113):

С помощью кнопок \vee и \wedge (MENU) выберите параметр "One Finger Ad-lib", а затем используйте кнопки \vee и \wedge (VALUE) для включения и выключения этой функции.

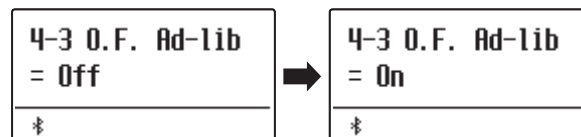

4-4 Режим АСС

Настройка режима АСС используется для выбора способа, которым будут распознаваться аккорды аккомпанемента.

По умолчанию вы можете использовать всю клавиатуру для исполнения мелодии, а цифровое пианино ES920 будет автоматически определять аккорд и тональность ритм-секции. Однако, при выборе режима "1 Finger Chord" вы сможете менять аккорд и тональность ритм-секции нажатием одной клавиши в нижней секции клавиатуры, а для исполнения мелодии использовать верхнюю секцию.

В режиме "Preset Chord" у вас есть возможность выбрать одну из аккордовых последовательностей, полный список которых приведен на стр. 139 данного руководства.

* По умолчанию точка разделения клавиатуры находится между клавишами Фа-диез и Соль малой октавы.

* Установленная точка разделения действует для ритм-секции и режима Split. Информация о том, как изменить точку разделения клавиатуры приведена на стр. 21.

■ Настройки режима АСС

Значение	Режим игры
Normal (по умолчанию)	Вся клавиатура используется для исполнения мелодии и управления тональностью аккомпанемента.
1 Finger Chord	Верхняя секция клавиатуры используется для исполнения мелодии, нижняя секция управляет тональностью. Аккорд и тональность аккомпанемента можно изменить нажатием одной клавиши.
Preset Chord	Вся клавиатура используется для исполнения мелодии. Ритм-секция автоматически подстраивается под мелодию.

■ Режим Normal



■ Режим 1 Finger Chord

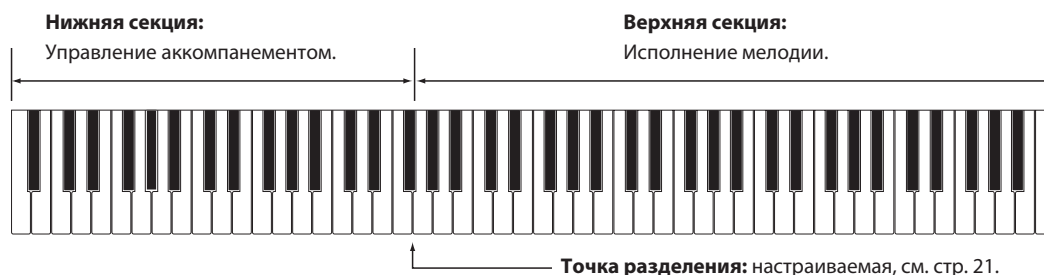

■ Режим Preset Chord



■ Настройка режима ACC

Когда на дисплее отображено меню настроек ритм-секции (стр. 113):

С помощью кнопок \vee и \wedge (MENU) выберите параметр "ACC Mode", а затем используйте кнопки \vee и \wedge (VALUE) для переключения между режимами распознавания аккордов.

* Функция автозаполнения будет отключена при выборе режима "Preset Chord". Однако, ритм-секция автоматически сыграет паттерн заполнения в конце последнего такта выбранной аккордовой последовательности.

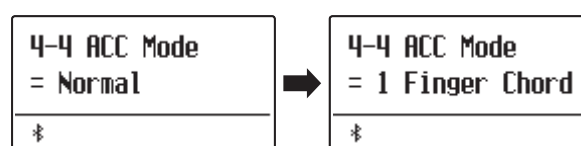

4-5 Функция Bass Inversion

С помощью функции Bass Inversion вы сможете исполнять аккорды с дополнительным басом и басовые линии левой рукой. По умолчанию басовая часть аккомпанемента подстраивается под основной тон распознанного аккорда. Однако, при включенной функции Bass Inversion аккомпанемент будет подстраиваться под самую нижнюю ноту, позволяя исполнять аккорды с дополнительным басом.

Аккорды с дополнительным басом - это аккорды с басом отличным от основного тона. Как правило, они обозначаются знаком "/" и басовой нотой после ноты основного тона. Например, аккорд C с нотой G в качестве баса будет записан как "C/G".

* Эта функция доступна только если режим ACC установлен в значение "Normal". Подробнее см. стр. 116.

■ Настройки функции Bass Inversion

Значение	Описание
Off (по умолчанию)	Басовая часть аккомпанемента будет подстраиваться под основной тон распознанного аккорда.
On	После включения функции распознавания аккордов с дополнительным басом, басовая часть аккомпанемента ритм-секции будет подстраиваться под самую нижнюю ноту, нажатую на клавиатуре.

■ Функция Bass Inversion выключена



■ Функция Bass Inversion включена



Самая нижняя клавиша, сыгранная на клавиатуре будет распознана, как басовая нота. Однако, если самая нижняя клавиша нажата в верхней секции клавиатуры или все три клавиши нажаты рядом с самой нижней клавишей, эти ноты будут распознаны, как обычный аккорд без дополнительного баса.

■ Смена режима функции Bass Inversion

Когда на дисплее отображено меню настроек ритм-секции (стр. 113):

С помощью кнопок \vee и \wedge (MENU) выберите параметр "Bass Inv.", а затем используйте кнопки \vee и \wedge (VALUE) для включения и выключения функции Bass Inversion.

* Эта функция доступна только если режим ACC установлен в значение "Normal". Подробнее см. стр. 116.



4-6 Режим Preset Chord

Режим Preset Chord позволяет задавать аккордовые последовательности, которым будет следовать аккомпанемент ритм-секции.

Полный список аккордовых последовательностей приведен на стр. 139 настоящего руководства.

* Эта функция доступна только если режим ACC установлен в значение "Preset Chord". Подробнее см. стр. 116.

■ Выбор вариантов аккомпанемента в режиме Preset Chord

Выберите режим "Preset Chord" в функции ACC Mode.

Когда на дисплее отображено меню настроек ритм-секции (стр. 113):

С помощью кнопок \vee и \wedge (MENU) перейдите на страницу настроек режима Preset Chord, а затем используйте кнопки \vee и \wedge (VALUE) для выбора аккордовой последовательности.

* Вы также можете использовать кнопку A-B LOOP для быстрого включения и выключения режима Preset Chord без необходимости заходить в меню настроек.

* При выборе другого стиля аккомпанемента настройки режима Preset Chord вернуться к стандартным для этого стиля.

* Предпочитаемые настройки режима Preset Chord можно сохранять во внутренней памяти инструмента для последующего вызова. Подробнее см. стр. 36.

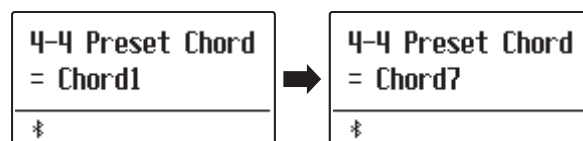

Настройки наушников

В меню настройки наушников (Phones Settings) содержатся настройки для выбора режима SHS (пространственный звук в наушниках), типа используемых наушников и регулировки их громкости.

* Любые изменения, внесенные в эти настройки, сохраняются до выключения инструмента.

Предпочитаемые настройки можно сохранить в памяти параметров для последующего вызова. Подробнее см. стр. 36 и 82.

■ Настройки наушников

Страница	Параметр	Описание	По умолчанию
5-1	SHS Mode	Выбор режима пространственного звука (SHS).	Normal
5-2	Phones Type	Выбор типа наушников, подключенных к инструменту.	Normal
5-3	Phones Volume	Установка максимального уровня громкости наушников.	Normal

■ Вход в меню Phones Settings

Когда на дисплее отображено окно обычного режима работы инструмента:

Используйте кнопки \vee и \wedge (MENU), чтобы выбрать меню настроек наушников.



Нажмите кнопку \wedge (VALUE), чтобы войти в меню.

На дисплее отобразится первая страница меню настроек наушников.

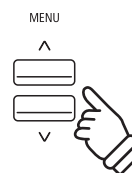

■ Выбор нужного параметра

После того как вы зашли в меню Phones Settings:

Используйте кнопки \vee и \wedge (MENU), чтобы листать страницы меню настроек наушников.

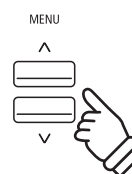
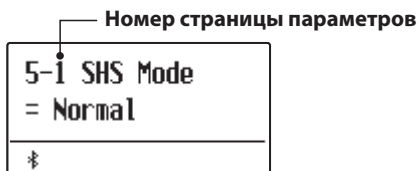

5-1 SHS Mode (Режим SHS)

Режим пространственного звука (SHS Mode) представляет собой особую функцию цифрового пианино ES920, которая помогает подчеркнуть глубину и естественность звучания акустического фортепиано при прослушивании музыки через наушники или гарнитуру.

Параметр SHS Mode позволяет выбрать одну из трех фиксированных настроек, определяющих пространственную звуковую сцену. Это также поможет снизить утомление при длительном прослушивании музыки в наушниках.

* Изменение этой настройки не влияет ни на громкость динамиков, ни на уровень сигнала на линейном выходе.

■ Режимы SHS

Режим	Описание
Off	Отключение функции "пространственного звука".
Forward	Выступающее вперед звучание, суженная пространственная сцена.
Normal (по умолчанию)	Естественная, сбалансированная пространственная звуковая сцена, не слишком выдающаяся вперед и не слишком широкая.
Wide	Широкая, очень открытая звуковая сцена.

■ Выбор параметра SHS Mode

После того как вы зашли в меню *Phones Settings* (стр.120):

С помощью кнопок \vee и \wedge (MENU) выберите параметр "SHS Mode".

Используйте кнопки \vee и \wedge (VALUE) для изменения режима SHS.

Чтобы выйти из настроек параметра SHS Mode и вернуться в основное меню, нажмите кнопку EXIT.

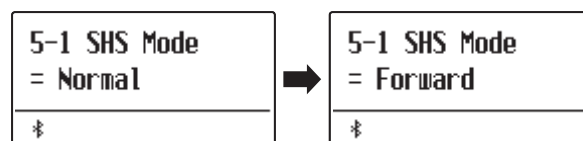

5-2 Phones Type (Тип наушников)

Параметр Phones Type (Тип наушников) позволяет оптимизировать звучание цифрового пианино ES920 при использовании наушников различных типов.

* Изменение этой настройки не влияет ни на громкость динамиков, ни на уровень сигнала на линейном выходе.

■ Режимы параметра Phones Type

Режим	Описание
Normal (по умолчанию)	Оптимизация звучания наушников отключена.
Open	Оптимизация звука для прослушивания через наушники открытого типа.
Semi-open	Оптимизация звука для прослушивания через наушники полукрытого типа.
Closed	Оптимизация звука для прослушивания через наушники закрытого типа.
Inner-ear	Оптимизация звука для прослушивания через наушники-вкладыши.
Canal	Оптимизация звука для прослушивания через наушники канального типа.

■ Настройка параметра Phones Type

После того как вы зашли в меню *Phones Settings* (стр.120):

С помощью кнопок \vee и \wedge (MENU) выберите параметр "Phones Type".

Используйте кнопки \vee и \wedge (VALUE) для переключения между различными типами наушников.

Чтобы выйти из настроек параметра Phones Type и вернуться в основное меню, нажмите кнопку EXIT.

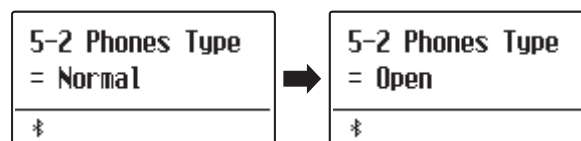

5-3 Phones Volume (Громкость наушников)

Параметр Phones Volume позволяет увеличить максимальный уровень громкости звука в наушниках.

Выбранное по умолчанию значение "Normal" задает оптимальный уровень с целью защиты органов слуха от чрезмерно высокой громкости. Режим "High" полезен при использовании наушников с высоким импедансом, либо в тех случаях, когда максимальной громкости наушников недостаточно.

* Изменение этой настройки не влияет ни на громкость динамиков, ни на уровень сигнала на линейном выходе.

■ Режимы параметра Phones Volume

Режим	Описание
Normal (по умолчанию)	На выход для подключения наушников выводится нормальный уровень сигнала.
High	На выход для подключения наушников выводится повышенный уровень сигнала.

■ Настройка параметра Phones Volume

После того как вы зашли в меню Phones Settings (стр.120):

С помощью кнопок \vee и \wedge (MENU) выберите параметр "Phones Volume".

Используйте кнопки \vee и \wedge (VALUE) для переключения между режимами громкости "Normal" и "High".

Чтобы выйти из настроек параметра Phones Volume и вернуться в основное меню, нажмите кнопку EXIT.

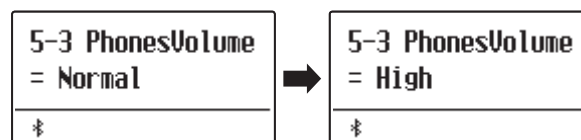

Настройки MIDI

Меню MIDI содержит различные функции и настройки, связанные с использованием возможностей MIDI.

* Информацию по функциям и настройкам MIDI вы найдете в дополнительном руководстве в формате PDF, который можно загрузить с веб-сайта Kawai Global: <https://www.kawai-global.com/support/manual>

Настройки Bluetooth

В меню настроек Bluetooth Settings вы сможете включить и выключить функции Bluetooth MIDI и Bluetooth Audio, а также отрегулировать громкость звука, передаваемого по Bluetooth Audio.

* Наличие функции Bluetooth MIDI зависит от региона продаж.

■ Настройки Bluetooth

Страница	Параметр	Описание	По умолчанию
7-1	Bluetooth Audio	Включение и выключение функции Bluetooth Audio.	Off
7-2	Bluetooth Audio Volume	Настройка громкости сигнала, передаваемого по Bluetooth Audio.	0
7-3	Bluetooth MIDI	Включение и выключение функции Bluetooth MIDI.	On

■ Вход в меню настроек Bluetooth

Когда на дисплее отображено окно обычного режима работы инструмента:

Используйте кнопки \vee и \wedge (VALUE), чтобы выбрать меню настроек Bluetooth.



Нажмите кнопку \wedge (VALUE), чтобы войти в меню.

На дисплее отобразится первая страница меню настроек Bluetooth.

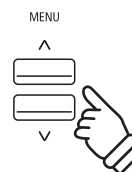

■ Выбор нужного параметра

После того как вы зашли в меню Bluetooth Settings:

Используйте кнопки \vee и \wedge (MENU), чтобы листать страницы меню настроек Bluetooth.

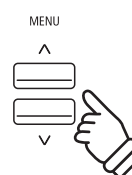
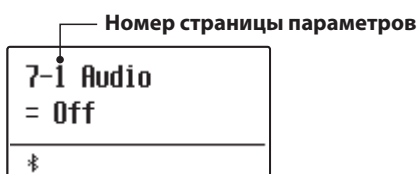

7-1 Функция Bluetooth Audio

Параметр Bluetooth Audio используется для включения/выключения функции Bluetooth Audio цифрового пианино ES920. Когда эта функция включена, к инструменту можно подключать смартфон, планшет и другие смарт-устройства, которые делают возможной беспроводную передачу аудиоданных для воспроизведения музыкальных файлов, хранящихся на таком устройстве, через динамики инструмента или подключенные к нему наушники.

* Настройки функции Bluetooth Audio автоматически сохраняются и вызываются при каждом последующем включении инструмента.

■ Режимы функции Bluetooth Audio

Режим	Описание
Off (по умолчанию)	Функция Bluetooth Audio отключена.
On	Функция Bluetooth Audio включена.

■ Включение и выключение функции Bluetooth Audio

После того как вы зашли в меню Bluetooth Settings (стр.124):

С помощью кнопок \vee и \wedge (MENU) выберите параметр "Bluetooth Audio".

Используйте кнопки \vee и \wedge (MENU) для включения и выключения функции Bluetooth Audio.

Чтобы выйти из настроек параметра Bluetooth Audio и вернуться в основное меню, нажмите кнопку EXIT.

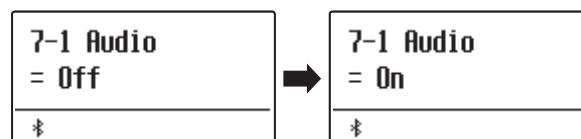

■ Подключение к цифровому пианино ES920 смарт-устройства с помощью Bluetooth Audio

Включите функцию Bluetooth Audio на цифровом пианино ES920, затем – на смарт-устройстве. Через несколько секунд в списке устройств для выполнения Bluetooth-настроек смарт-устройства появится "ES920 Audio". Чтобы установить соединение инструмента со смарт-устройством, выберите "ES920 Audio" в списке. После этого звук, воспроизводимый смарт-устройством, должен быть слышен через динамики инструмента или подключенные к нему наушники.

* В случае пропадания звука/подключения, либо появления помех проверьте, поддерживается ли функция Bluetooth Audio смарт-устройством данного производителя.

* На стр. 132 настоящего руководства приводится перечень потенциальных проблем, которые могут возникнуть при использовании связи Bluetooth, и рекомендации по их решению.

* Функция автоматического отключения питания действует во время воспроизведения аудио посредством Bluetooth Audio.

7-2 Параметр Bluetooth Audio Volume

Настройка Bluetooth Audio Level предназначена для увеличения или уменьшения уровня громкости при воспроизведении с использованием функции Bluetooth Audio. Несмотря на то, что в большинстве случаев предпочтительнее регулировать звук непосредственно со смарт-устройства, данный параметр может оказаться полезным в определенных ситуациях.

* Настройки функции Bluetooth Audio Volume автоматически сохраняются и вызываются при каждом последующем включении инструмента.

■ Изменение настройки Bluetooth Audio Volume

После того как вы зашли в меню Bluetooth Settings (стр.124):

С помощью кнопок \vee и \wedge (MENU) выберите параметр "Bluetooth Audio Volume".

Используйте кнопки \vee и \wedge (VALUE) для уменьшения и увеличения значения функции Bluetooth Audio Volume.

* Параметр Bluetooth Audio Volume регулируется в диапазоне от -16 до +15 дБ.

* Чтобы восстановить значение параметра Bluetooth Audio Volume по умолчанию, нажмите кнопки \vee и \wedge (VALUE) одновременно.

Чтобы выйти из настроек параметра Bluetooth Audio Volume и вернуться в основное меню, нажмите кнопку EXIT.

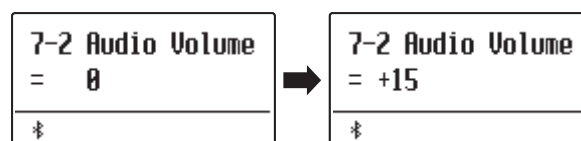

7-3 Параметр Bluetooth MIDI

Параметр Bluetooth MIDI используется для включения/выключения функции Bluetooth MIDI цифрового пианино ES920. Когда эта функция активна, к инструменту можно подключать смартфон, планшет и другие устройства, которые делают возможной передачу MIDI-данных, позволяя использовать с ES920 широкий выбор музыкальных приложений.

* Настройки функции Bluetooth Audio Volume автоматически сохраняются и вызываются при каждом последующем включении инструмента.

■ Режимы функции Bluetooth MIDI

Режимы	Описание
Off	Функция Bluetooth MIDI отключена.
On (по умолчанию)	Функция Bluetooth MIDI включена.

■ Включение функции Bluetooth MIDI

После того как вы зашли в меню Bluetooth Settings (стр. 124):

С помощью кнопок \vee и \wedge (MENU) выберите параметр "Bluetooth MIDI".

Используйте кнопки \vee и \wedge (MENU) для включения и выключения функции Bluetooth MIDI.

Чтобы выйти из настроек параметра Bluetooth MIDI и вернуться в основное меню, нажмите кнопку EXIT.

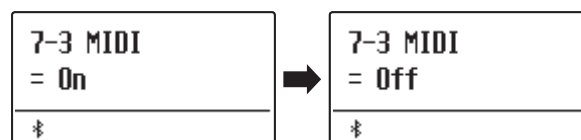

■ Подключение цифрового пианино ES920 к смарт-устройству с помощью Bluetooth MIDI

После включения функции Bluetooth MIDI на цифровом пианино ES920, включите функцию Bluetooth-связи на своем устройстве. Через несколько секунд модель "ES920" должна появиться в списке устройств приложения. Выберите "ES920", чтобы подключить пианино к устройству. Теперь MIDI-приложения смогут взаимодействовать с цифровым пианино ES920.

* Когда цифровое пианино ES920 подключено к смарт-устройству по Bluetooth MIDI, разъемы USB MIDI и MIDI IN/OUT не работают.

* Информацию о совместимости с Bluetooth MIDI узнавайте на сайте производителя вашего устройства или разработчика приложения.

* Список возможных проблем при использовании Bluetooth и способы их решения приводятся на стр. 132 настоящего руководства.

* Более подробные инструкции по соединению устройств с помощью Bluetooth вы найдете в дополнительном руководстве по подключению через Bluetooth® в формате PDF на сайте Kawai Global: <http://www.kawai-global.com/support/manual>

Подключение внешних устройств

На задней панели цифрового пианино ES920 расположены различные разъемы и порты, с помощью которых инструмент можно подключать к MIDI-устройствам, компьютеру, внешним динамикам и микшерам. Вы также можете подключить к инструменту внешние источники звука, например, MP3-плеер, планшет или дополнительную клавиатуру и воспроизводить звук с этих устройств через акустические системы ES920. На иллюстрации ниже указаны порты и разъемы инструмента, а также перечислены их основные функции.

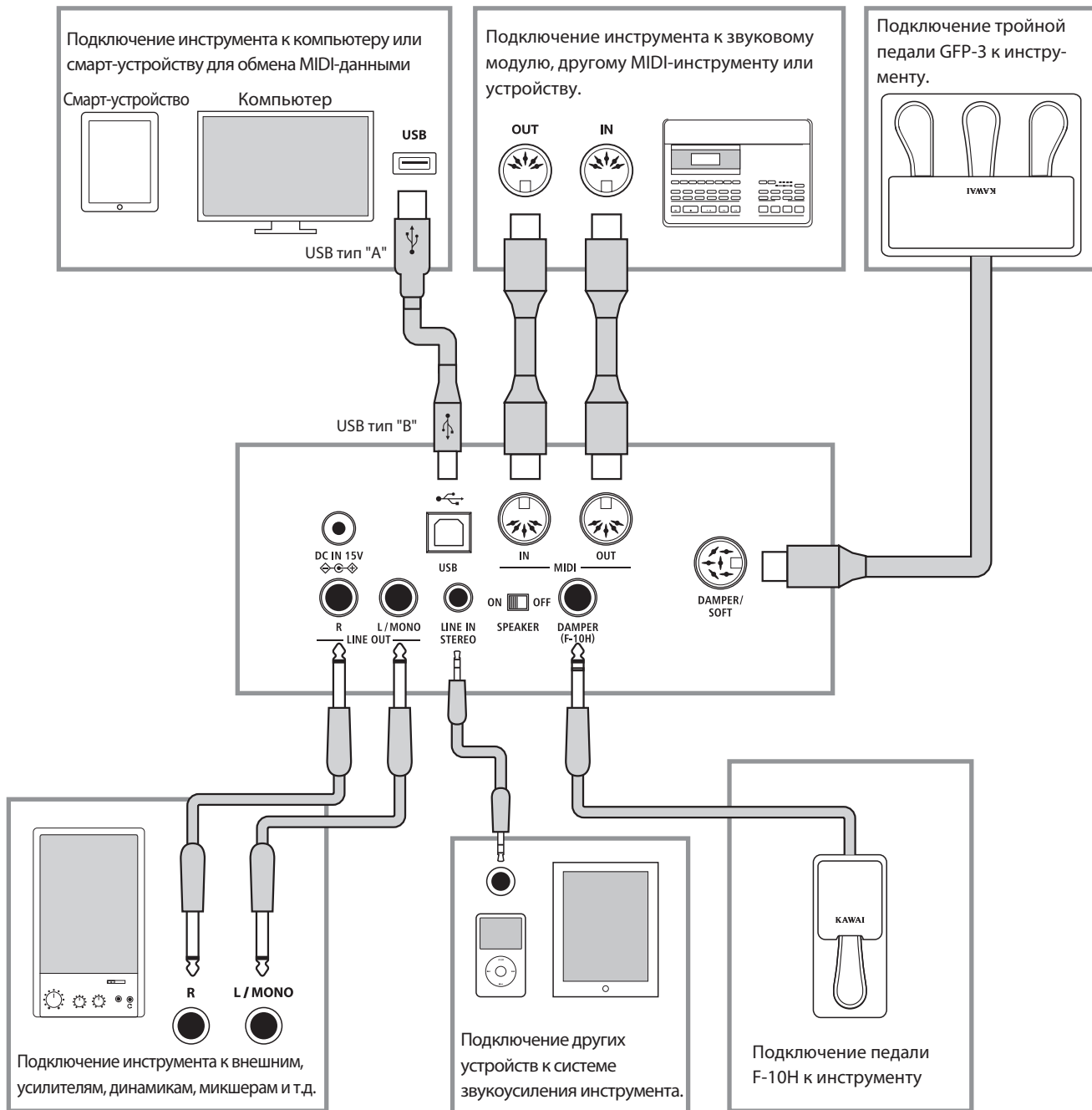

Прежде чем подключать цифровое пианино ES920 к внешнему устройству, убедитесь, что оба аппарата отключены от сети. Если подключение выполняется при включенном питании, возможно возникновение помех, которые способны повредить цифровое пианино ES920 и вызвать срабатывание защиты усилителя, что приведет к отключению динамиков инструмента. В этом случае выключите и снова включите питание, чтобы выполнить сброс защиты усилителя.

Не соединяйте между собой линейный вход (LINE IN) цифрового пианино ES920 и его линейный выход (LINE OUT). В этом случае может возникнуть обратная связь (незатухающий тон), вызвав повреждение инструмента.

Разъемы задней панели

■ Разъемы линейного выхода LINE OUT (6,3 мм)

Эти разъемы позволяют подключать к цифровому пианино ES920 внешние акустические системы, усилитель, микшер, записывающее устройство или другое оборудование. Для вывода монофонического сигнала достаточно подключить один кабель к разъему L/MONO.

* Уровень линейного выхода можно отрегулировать с помощью параметра Line Out Volume. Подробности см. на стр. 78.

■ Разъемы LINE IN STEREO (мини-джек 3,5 мм)

Этот разъем предназначен для подключения к системе звукоусиления ES920 стереосигнала с внешних аудиоустройств, например, CD- или MP3-проигрывателей. Для настройки уровня входного сигнала используйте собственный регулятор громкости внешнего устройства.

■ Разъемы MIDI IN/OUT

Эти разъемы предназначены для подключения цифрового пианино ES920 к внешним MIDI-устройствам или к компьютеру по интерфейсу MIDI в качестве альтернативы порту "USB to Host".

* Подробнее о функциях MIDI см. стр. 124.

Разъемы сверху

■ Порт USB to Host (тип "A")

Этот порт USB применяется для подключения к цифровому пианино ES920 запоминающего USB-устройства. Это позволяет воспроизводить аудиофайлы в форматах MP3/WAV, а также файлы композиций в формате SMF непосредственно через инструмент. Вы также можете записывать исполнение в виде аудиофайлов MP3/WAV и сохранять песни, записанные во внутренней памяти инструмента.

* Используйте этот порт только для подключения запоминающих USB-устройств.

* Подключайте запоминающее USB-устройство напрямую без кабелей-удлинителей.

■ Информация о USB-устройствах

- Функциональные возможности порта "USB to Device" цифрового пианино ES920 соответствуют стандарту USB 2.0 Hi-Speed. USB-устройства предыдущего поколения тоже можно использовать, но скорость передачи данных будет ограничена максимальным быстродействием этих устройств.
- Не извлекайте запоминающее USB-устройство, пока идет загрузка или сохранение данных, переименование или удаление файлов, а также форматирование устройства.

■ Выключатель динамиков SPEAKER

Этот переключатель используется для включения или выключения встроенных динамиков ES920 и может быть полезен при подключении инструмента к внешним динамикам или звукоусилительной системе через линейный выход. Обратите внимание, что при подключенных наушниках динамики инструмента не будут воспроизводить звук, независимо от позиции переключателя.

■ Разъемы для педалей DAMPER и DAMPER/SOFT

Эти разъемы служат для подключения педали F-10H, либо тройной педали GFP-3 или F-302 к инструменту.

* Подробнее о функциях педалей см. стр. 14.

■ Порт USB to Host (тип "B")

Этот порт USB используется для подключения цифрового пианино ES920 к компьютеру с помощью обычного USB-кабеля. После подключения инструмент можно использовать как стандартное MIDI-устройство, которое будет осуществлять прием и передачу MIDI-данных. Подключите разъем "B" к порту USB инструмента, а разъем "A" к порту USB компьютера. С помощью дополнительных переходников к этому порту можно также подключать планшеты, например, Apple iPad и другие мобильные устройства.

* Подробнее о функциях USB MIDI см. стр. 130.

Разъемы передней панели

■ Разъемы для наушников PHONES (6,3 мм и 3,5 мм)

Эти разъемы предназначены для подключения стереонаушников к цифровому пианино ES920. Одновременно можно подключить две пары наушников. При подключении наушников встроенные динамики инструмента отключаются.

- Возможно, потребуется отформатировать запоминающее USB-устройство прежде, чем использовать его с цифровым пианино ES920. В этом случае обратитесь к функции USB Format, порядок работы которой описан на стр. 71. Форматирование приводит к удалению всех данных с устройства.
- С цифровым пианино нельзя использовать компьютерные мыши, компьютерные клавиатуры, зарядные блоки и другие USB-устройства.

USB MIDI (разъем USB to Host)

Цифровое пианино ES920 оснащено разъемом типа "USB to Host", позволяющим подключать инструмент к компьютеру с помощью обычного USB-кабеля и использовать его как MIDI-устройство. В зависимости от типа компьютера и установленной операционной системы, для корректного обмена данными по интерфейсу USB MIDI может потребоваться установка специального драйвера.

Для получения более подробной информации о драйверах USB MIDI перейдите на сайт:

<https://www.kawai-global.com/support/downloads/>

■ Информация о USB MIDI

- Перед подключением кабеля к разьему USB MIDI убедитесь, что питание инструмента выключено.
- При подключении инструмента к компьютеру через порт USB MIDI возможна небольшая задержка перед началом передачи информации.
- Если при подключении инструмента к компьютеру через USB-хаб возникают перебои, подключите кабель USB MIDI напрямую к одному из компьютерных портов USB.
- Случайное отключение провода USB MIDI или включение/выключение инструмента во время его использования может привести к сбоям в работе компьютера в следующих случаях:
 - во время установки драйвера USB MIDI;
 - во время включения компьютера;
 - во время выполнения задач MIDI-приложениями;
 - когда компьютер находится в энергосберегающем режиме.
- При возникновении каких-либо других проблем с USB MIDI, повторно проверьте все соединения и настройки MIDI в операционной системе.

■ Права интеллектуальной собственности

- "Windows" является зарегистрированным товарным знаком Microsoft Corporation.
- "Mac" является зарегистрированным товарным знаком Apple Computer, Inc.
- Права на некоторые семплы принадлежат PREMIER Engineering Inc.
- Название и логотип Bluetooth® являются зарегистрированными товарными знаками Bluetooth SIG, Inc., и компания Kawai Musical Instruments Mfg Co., Ltd. использует эти знаки по лицензии.
- Qualcomm aptX является продуктом Qualcomm Technologies, Inc. и/или его дочерних предприятий. Qualcomm является товарным знаком Qualcomm Incorporated, зарегистрированным в США и других странах. aptX является товарным знаком Qualcomm Technologies International, Ltd., зарегистрированным в США и других странах.



Qualcomm® aptX™

- Другие товарные знаки и торговые названия, упомянутые в данном руководстве, являются собственностью соответствующих владельцев.
- Kawai Musical Instruments Mfg. Co., Ltd. не несет ответственности за любые нарушения Закона об авторском праве, совершенные пользователями данного продукта.

Информация о Bluetooth®

Ниже приведена информация о беспроводной технологии Bluetooth.

■ О Bluetooth

- Название и логотип Bluetooth® являются зарегистрированным товарными знаками Bluetooth SIG, Inc., и любое использование этих знаков компанией Kawai Musical Instrument Mfg. Co., Ltd. осуществляется по лицензии.
- Диапазон радиочастот: 2400-2483,5 МГц. Максимальная мощность передатчика: 2,5 мВт (BLE), 4,5 мВт (A2DP).
- Наличие функции Bluetooth зависит от региона продаж.

Поиск и устранение неисправностей

В таблице ниже приведены проблемы, которые могут возникнуть с цифровым пианино ES920, причины, которые могли их вызвать, а также представлены рекомендации по решению этих проблем.

	Проблема	Возможная причина и решение	Страница
Питание	Инструмент не включается.	Убедитесь, что кабель питания плотно подключен к инструменту, а адаптер питания - к электрической розетке.	стр. 15
	Инструмент отключается после определенного периода бездействия.	Убедитесь, что функция автоматического отключения питания (Auto Power Off) выключена.	стр. 85
Звук	Инструмент включен, но при нажатии клавиш звук не слышен.	Убедитесь, что слайдер MASTER VOLUME не установлен на ноль.	стр. 15
		Убедитесь, что к гнезду PHONES не подключены наушники (или переходник для наушников).	стр. 14
		Убедитесь, что переключатель SPEAKER ON/OFF (на задней панели) не установлен в положение Off.	стр. 129
		Убедитесь, что в меню настроек MIDI включен параметр Local Control.	стр. 124
	При повышении громкости звучание искажается.	Убедитесь, что слайдером MASTER VOLUME задан нормальный уровень. Уменьшите громкость, если возникают искажения.	стр. 15
При подключении к усилителю/микшеру через разъем Line Out, уменьшите значение параметра Line Out Volume в меню основных настроек		стр. 78	
При выборе фортепианных тембров слышны странные звуки или шумы.	Цифровое пианино ES920 с максимальной достоверностью воспроизводит все разнообразие тонов акустического рояля, в том числе различные резонансы, шумы и другие особенности, сопровождающие звукоизвлечение на фортепиано. И хотя эти призвуки должны придавать естественность общему звучанию, их можно сделать тише или вовсе отключить в меню Virtual Technician.	стр. 86	
Звучание верхних 18 клавиш не заглушается, даже если правая педаль не нажата.	Это естественное поведение инструмента, воссоздающего звучание акустического рояля, в котором верхний регистр (обычно две верхние октавы) не демпфируется.	–	
Наушники	Звук в наушниках слишком тихий.	Уточните технические характеристики ваших наушников. Если номинальное сопротивление наушников меньше 100 Ом, переведите параметр Phones Volume меню настроек наушников в значение "High".	стр. 123
USB	При подключении к разъему "USB to Device" запоминающее USB-устройство не работает, не определяется или не позволяет провести сохранение.	Убедитесь, что запоминающее USB-устройство отформатировано в файловой системе FAT/FAT32 и не защищено от записи. Извлеките запоминающее USB-устройство, выключите и снова включите питание инструмента, затем снова вставьте запоминающее USB-устройство. Если оно по-прежнему не работает, возможно, оно повреждено или не совместимо с инструментом. Используйте другое запоминающее устройство.	стр. 129
	При подключении USB-устройства воспроизведение прерывается.	Это происходит при использовании запоминающих USB-устройств большой емкости.	стр. 129
MP3/WAV/SMF-файлы	Не слышен звук при воспроизведении файла в формате MP3 или WAV с запоминающего USB-устройства.	Убедитесь, что уровень громкости не установлен на минимум.	стр. 51
		Убедитесь, что формат аудиофайла поддерживается и перечислен в списке поддерживаемых аудиоформатов.	стр. 50
	Файл в формате MP3/WAV некорректно воспроизводится с запоминающего USB-устройства.	Убедитесь, что формат аудиофайла поддерживается и перечислен в списке поддерживаемых аудиоформатов.	стр. 50
		Скорость передачи данных запоминающего USB-устройства может быть слишком низкой для нормального воспроизведения аудиофайла. Используйте другое USB-устройство, убедившись, что оно поддерживает стандарт USB 2.0 Hi-Speed.	
SMF MIDI-файл, хранящийся на USB-устройстве, звучит странно при воспроизведении	Банк звуков General MIDI в цифровом пианино ES920 представлен не полностью. Поэтому при воспроизведении на инструменте некоторые файлы в формате SMF могут звучать не совсем корректно.	стр. 54	
При записи в формате MP3/WAV, звук слишком тихий или громкий (искаженный).	Отрегулируйте параметр Audio Recorder Gain в меню основных настроек.	стр. 78	

Список демонстрационных произведений

Название тембра	Название произведения	Композитор
PIANO1		
SK ConcertGrand	Polonaise Brillante Op.22	Chopin
EX ConcertGrand	Polonaise-Fantaisie	Chopin
Jazz Clean	Original	Kawai
Warm Grand	Sonata No.30 Op.109	Beethoven
Pop Grand	Original	Kawai
PIANO2		
SK-5 GrandPiano	Lieder Ohne Worte No.18 "Duetto"	Mendelssohn
Upright Piano	Alpengluehen Op.193	Oesten
Pop Grand 2	-	-
Modern Piano	Original	Kawai
Rock Piano	Original	Kawai
E.PIANO		
Classic E.Piano (*)	Original	Kawai
Classic E.P. 2	-	-
Classic E.P. 3	-	-
60's E.Piano	-	-
60's E.Piano 2	-	-
Modern E.Piano	Original	Kawai
ORGAN		
Jazz Organ (*)	Original	Kawai
Drawbar Organ (*)	Original	Kawai
Ballad Organ	-	-
Principal Oct.	-	-
Church Organ	Chorale Prelude "Wachet auf, ruft uns die Stimme"	J. S. Bach
HARPSI/MALLETS		
Harpsichord (*)	French Suite No. 6	J. S. Bach
Vibraphone	Original	Kawai
Clavi	Original	Kawai
Marimba	-	-
STRINGS/CHOIR		
String Ensemble	Le quattro stagioni: La primavera	A. Vivaldi
Slow Strings	Original	Kawai
String Pad	Original	Kawai
Warm Strings	-	-
Choir Ooh/Aah	Original	Kawai
Pop Ensemble	-	-
Square Pad	-	-
New Age Pad	Original	Kawai
BASS		
Electric Bass	Original	Kawai
Electric Bass 2 (*)	-	-
Electric Bass 3 (*)	-	-
Wood Bass	Original	Kawai
W. Bass & Ride	Original	Kawai

(*) Тембры PREMIER
Copyright©PREMIER Engineering Inc.2018
PREMIER SOUND FACTORY

** К сожалению, Kawai не может предоставить ноты произведений авторства Kawai.

Список стилей ритм-секции

Жанр	Название стиля
16th Swing	Funk Shuffle 1
	Funk Shuffle 2
	Hip Hop 1
	Hip Hop 2
	Hip Hop 3
	Hip Hop 4
	16 Shuffle 1
	16 Shuffle 2
	16 Shuffle 3
16th Funk	Funky Beat 1
	Funky Beat 2
	Funky Beat 3
	Funk 1
	Funk 2
	Funk 3
16th Straight	Jazz Funk
	16 Beat 1
	16 Beat 2
	16 Beat 3
	16 Beat 4
	Rim Beat
	Roll Beat
	Light Ride 1
	Dixie Rock
16th Latin	Surdo Samba
	Latin Groove
	Light Samba
	Songo
	Samba
	Merenge
16th Dance/Techno	Funky Beat 4
	16 Beat 5
	Disco 1
	Disco 2
	Techno 1
	Techno 2
	Techno 3
	Heavy Techno
16th Ballad	Ballad 1
	Ballad 2
	Ballad 3
	Ballad 4
	Ballad 5
	Light Ride 2
	Electro Pop 1
	Electro Pop 2
	16 Shuffle 4
	8th Ballad
Slow Rock	
R&B Ballad	
Triplet 50's Ballad	
Triplet R&B Ballad	

Жанр	Название стиля
8th Straight	8 Beat 1
	8 Beat 2
	Smooth Beat
	Pop 1
	Pop 2
	Ride Beat
	Slip Beat
8th Rock	Jazz Rock
	8 Beat 3
	Rock Beat 1
	Rock Beat 2
	Rock Beat 3
	Rock Beat 4
	Blues/Rock
	Heavy Beat
	Hard Rock
	Surf Rock
R&B	
8th Swing	Motown 1
	8th Fast Shuffle
	Motown 2
	Gospel Shuffle
	Ragtime
	Country 2 Beat
Triplet/Waltz	Triplet Rock 1
	Triplet Rock 2
	Bembe
	Rock Shuffle
	Boogie
	Triplet 1
	Triplet 2
	Reggae
Gospel Ballad	
Waltz	
Jazz	H.H. Swing
	Ride Swing
	Fast 4 Beat
	Afro Cuban
	Jazz Waltz 1
	Jazz Waltz 2
	5/4 Swing
Latin	H.H. Bossa Nova
	Ride Bossa Nova
	Beguine
	Mambo
	Cha Cha
	Tango
	Habanera

Типы аккордов ритм-секции

В данной таблице перечислены все типы аккордов, распознаваемые ритм-секцией цифрового пианино ES920. Каждый аккорд можно исполнить, нажав клавиши, помеченные значком ●. Если режим ACC установлен в значение "1 Finger Chord", для исполнения основных мажорных, минорных трезвучий и септаккордов достаточно нажать клавишу, помеченную значком ★.

Аккорд	Ноты	Аккорд	Ноты	Аккорд	Ноты
C Maj		D ^b Maj (C#)		D Maj	
C sus4		D ^b sus4 (C#)		D sus4	
C aug		D ^b aug (C#)		D aug	
C min		D ^b min (C#)		D min	
C M7		D ^b M7 (C#)		D M7	
C 6		D ^b 6 (C#)		D 6	
C m7		D ^b m7 (C#)		D m7	
C mM7		D ^b mM7 (C#)		D mM7	
C m6		D ^b m6 (C#)		D m6	
C 7		D ^b 7 (C#)		D 7	
C 7 ^(b5)		D ^b 7 ^(b5) (C#)		D 7 ^(b5)	
C 7 ^(#5)		D ^b 7 ^(#5) (C#)		D 7 ^(#5)	
C 7sus4		D ^b 7sus4 (C#)		D 7sus4	
C m7 ^(b5)		D ^b m7 ^(b5) (C#)		D m7 ^(b5)	
C dim		D ^b dim (C#)		D dim	

Типы аккордов ритм-секции

Аккорд	Ноты	Аккорд	Ноты	Аккорд	Ноты
E ^b Maj (D [#])		E Maj		F Maj	
E ^b sus4 (D [#])		E sus4		F sus4	
E ^b aug (D [#])		E aug		F aug	
E ^b min (D [#])		E min		F min	
E ^b M7 (D [#])		E M7		F M7	
E ^b 6 (D [#])		E 6		F 6	
E ^b m7 (D [#])		E m7		F m7	
E ^b mM7 (D [#])		E mM7		F mM7	
E ^b m6 (D [#])		E m6		F m6	
E ^b 7 (D [#])		E 7		F 7	
E ^b 7 ^(b5) (D [#])		E 7 ^(b5)		F 7 ^(b5)	
E ^b 7 ^(#5) (D [#])		E 7 ^(#5)		F 7 ^(#5)	
E ^b 7sus4 (D [#])		E 7sus4		F 7sus4	
E ^b m7 ^(b5) (D [#])		E m7 ^(b5)		F m7 ^(b5)	
E ^b dim (D [#])		E dim		F dim	

Аккорд	Ноты	Аккорд	Ноты	Аккорд	Ноты
G ^b Maj (F [#])		G Maj		A ^b Maj (G [#])	
G ^b sus4 (F [#])		G sus4		A ^b sus4 (G [#])	
G ^b aug (F [#])		G aug		A ^b aug (G [#])	
G ^b min (F [#])		G min		A ^b min (G [#])	
G ^b M7 (F [#])		G M7		A ^b M7 (G [#])	
G ^b 6 (F [#])		G 6		A ^b 6 (G [#])	
G ^b m7 (F [#])		G m7		A ^b m7 (G [#])	
G ^b mM7 (F [#])		G mM7		A ^b mM7 (G [#])	
G ^b m6 (F [#])		G m6		A ^b m6 (G [#])	
G ^b 7 (F [#])		G 7		A ^b 7 (G [#])	
G ^b 7 ^(b5) (F [#])		G 7 ^(b5)		A ^b 7 ^(b5) (G [#])	
G ^b 7 ^(#5) (F [#])		G 7 ^(#5)		A ^b 7 ^(#5) (G [#])	
G ^b 7sus4 (F [#])		G 7sus4		A ^b 7sus4 (G [#])	
G ^b m7 ^(b5) (F [#])		G m7 ^(b5)		A ^b m7 ^(b5) (G [#])	
G ^b dim (F [#])		G dim		A ^b dim (G [#])	

Типы аккордов ритм-секции

Аккорд	Ноты	Аккорд	Ноты	Аккорд	Ноты
A Maj		B ^b Maj (A#)		B Maj	
A sus4		B ^b sus4 (A#)		B sus4	
A aug		B ^b aug (A#)		B aug	
A min		B ^b min (A#)		B min	
A M7		B ^b M7 (A#)		B M7	
A 6		B ^b 6 (A#)		B 6	
A m7		B ^b m7 (A#)		B m7	
A mM7		B ^b mM7 (A#)		B mM7	
A m6		B ^b m6 (A#)		B m6	
A 7		B ^b 7 (A#)		B 7	
A 7 ^(b5)		B ^b 7 ^(b5) (A#)		B 7 ^(b5)	
A 7 ^(#5)		B ^b 7 ^(#5) (A#)		B 7 ^(#5)	
A 7sus4		B ^b 7sus4 (A#)		B 7sus4	
A m7 ^(b5)		B ^b m7 ^(b5) (A#)		B m7 ^(b5)	
A dim		B ^b dim (A#)		B dim	

Аккордовые последовательности ритм-секции

В таблице ниже приведены аккордовые последовательности, которые используются ритм-секцией цифрового пианино ES920, когда выбран режим ACC "Preset Chord".

Последовательности аккордов могут включать в себя 8, 12 или 16 тактов. В данной таблице колонки пронумерованы в соответствии с количеством тактов, а в ячейки вписаны названия аккордов последовательности. Если ячейка пустая, это означает, что играется тот же аккорд, что и в предыдущем такте. Более сложные аккордовые формы, такие как "F#m7(b5)", могут отображаться на дисплее в упрощенной форме. Если указаны два аккорда через косую черту, (например, D/C), первая буква – это тоника аккорда, а вторая – бас.

Название	Кол-во тактов	Аккордовые последовательности															
		1 (9)		2 (10)		3 (11)		4 (12)		5 (13)		6 (14)		7 (15)		8 (16)	
Chord1	8	CM7		Bm7(b5)	Bb7	Am7		Gm7	C7	FM7		Em7	A7	Dm7		G7sus4	G7
Chord2	12	F#m7(b5)		B7		Em7		A7		F#m7(b5)		B7		Em7		A7	
Chord3	8	C								F							
Chord4	8	C7						F7		Bb7		G7		C7			
Chord5	8	C7				Ab7		Bb7		C7				Ab7		G7	
Chord6	16	Em7		D7(#5)		G7sus4		G7		Em7		F7		BbM7		G7(#5)	
Chord7	12	CM7	Am7	Dm7	G7sus4	CM7	Am7	Dm7	G7sus4	CM7	Am7	Dm7	G7sus4	CM7	Am7	Dm7	G7sus4
Chord8	8	CM7	Am7	Dm7	Am7	CM7	Am7	Dm7	G7	Gm7	C7	FM7		Fm7	Bb7	CM7	
Chord9	8	C7		Dm7		CM7		Dm7	G7	C7		FM7		Fm7	Bb7	CM7	
Chord10	16	C7				Bb7		Bb7		F7				C7			
Chord11	8	C7				F7		C7		C7				F7		G7	
Chord12	8	CM7				F7				CM7				F7			
Chord13	8	AbM7		DbM7		Gm7		C7		AbM7		Gm7		F#dim		G7(#5)	
Chord14	8	Ab7		G7(#5)		CM7		F7		Ab7		G7(#5)		F7			
Chord15	8	C7								Bb7		F7		C7			
Chord16	16	AbM7				Gm7		Gm7		AbM7		AbM7		Gm7		C7sus4	C7
Chord17	8	C		CM7		C7		FM7		FmM7		CM7		F#m7(b5)		G7sus4	G7
Chord18	8	CM7				Dm7		Gaug		CM7				Dm7		Gaug	
Chord19	16	AbM7		Bb7		AbM7		A7		AbM7		Gaug		CM7		F7	
Chord20	8	C				D/C				Bb/C				F/C			
Chord21	8	C		G		Bb		F		Ab		Bb		Dm7		G7	
Chord22	8	CM7		B7(#5)	B7	Bb6		A7		AbM7		Dm7	G7	CM7	Am7	Dm7	G7
Chord23	8	Ab/Bb		CM7		Ab/Bb		AbM7		BbM7		Bb7		F/A	Dm7(b5)/Ab	G7	G7(#5)
Chord24	8	C7						G7								C7	
Chord25	8	F7				C7				F7				G7			
Chord26	8	CM7		G7(#5)		Gm7	C7	FM7		Fm7	Bb7	CM7		Am7	D7	G7	
Chord27	8	C7sus4								Bb7sus4							
Chord28	16	CM7				C7				CM7				C7			
Chord29	8	F#m7(b5)		B7		Em7		A7		F#m7(b5)		B7		Em7			
Chord30	16	Fm7	CM7	Bb7	Am7(b5)	AbM7		G7(#5)		CM	CM7	CM7	Am7(b5)	AbM7		G7(#5)	
Chord31	8	Fm7		Bb7		AbM7		AbM7		Dm7(b5)		G7(#5)		Gm7(b5)		C7	
Chord32	8	Fm7		Bb7		AbM7		AbM7		Dm7(b5)		G7(#5)		CM7			
Chord33	8	C		Dm		G	F	C		A7		Dm		G	F	C	
Chord34	8	C		G7		Am		Am7/G		F		D7		D7		Am	
Chord35	8	C		G7		F				D7		G7		Am			
Chord36	16	C7				F7				C7				F7			
Chord37	8	G7		F7		G7		F7		C7				F7			
Chord38	8	C		AbM7		Bb		Gm7		C		AbM7		Bb		Gm7	
Chord39	8	AbM7				AbM7				AbM7				AbM7		D7	DbM7
Chord40	16	C		Em7		Fm7		C				Em7		Fm7		C	
Chord41	8	Am7		Em7		Am7		G7		Am7		Em7		G7sus4		G7	
Chord42	8	Em7				Dm7				Em7				Dm7			
Chord43	8	C7								Bb7sus4							
Chord44	8	C7				BbM7		Bb7		C7				BbM7		Db7	
Chord45	8	C7		Bb/C		Ab/Bb		Bb		C7		Bb/C		Ab/Bb		Bb	
Chord46	8	C7				CM7		Gm7/C		F/C		Ab/C		Gsus4/C			
Chord47	8	C7				Bb7		D7		F7		E7		A7			
Chord48	12	FM7				Bm7(b5)				Em7				AbM7			
Chord49	8	Dm7		G7		C6											
Chord50	8	C		Am		F		C	G	C		Am		F		G7	
Chord51	8	Em7		Am7		Dm7		G7		Em7		A7		Dm7		G7	
Chord52	8	FM7		Em7		FM7		Am7		Fm7	Bb7	AbM7	AbM7	Dm7		G7sus4	
Chord53	8	FM7		Em7		FM7		Em7	C7sus4	FM7		Em7		FM7	E7	Dm7	G7sus4

Аккордовые последовательности ритм-секции

Название	Кол-во тактов	Аккордовые последовательности																				
		1 (9)	2 (10)	3 (11)	4 (12)	5 (13)	6 (14)	7 (15)	8 (16)													
Chord49	8	CM7		FM7		CM7		FM7		Bm7	E7	AM7		GM7		FM7	G7sus4					
Chord50	8	A-M7		Gm7		B-M7		A-M7	A-7	D-M7		Cm7		Dm7(b-5)		G7						
Chord51	8	C		G/B		Gm/B-		F/A		A-6		C/G		F#m7(b-5)		G7						
Chord52	8	F		F#dim		C/G		E7/G#		Am7		D7		Dm7		G7sus4	G7					
Chord53	8	CM7		B-M7		CM7		B-M7		Am7		D7		Dm7		G7	G7(#5)					
Chord54	8	F#m7(b-5)		F7		Em7		A7	A7(#5)	Dm7		G7	G7(#5)	CM7		Gm7	C7					
Chord55	8	FM7		FmM7		Em7	E7	Am7		Dm7		G7sus4		CM7								
Chord56	8	CM7		FM7		Bm7(b-5)	E7	Am7	C7	FM7		Em7	Am7	Dm7		G7sus4	G7					
Chord57	8	C	G/B	F/A	C/G	F	C/E	D7/F#	G7	C	G/B	F/A	C/G	D7/F#	D7	G7sus4	G7					
Chord58	8	CM7		FM7		Dm7		G7sus4	G7	FM7		G7	Em7	Am7	Dm7		G7sus4	G7				
Chord59	8	FM7		CM7		FM7		CM7		Em7(b-5)	A7	Dm7		Fm7		G7sus4	G7					
Chord60	8	C		F		C		F		Am	Dm	G										
Chord61	8	C		F		C		F		G	Am	F	G	C								
Chord62	8	C	Am	Dm	G	C	Am	Dm	G	Em	Am	Dm	G7	Em	Am	Dm	G7					
Chord63	8	Cm7	Gm7	Cm7	Gm7	Cm7	Gm7	Cm7	Gm7	Fm7				G7	A-7	G7						
Chord64	8	C		CM7		C7		F		Dm7		Am7		D7		G7						
Chord65	16	CM7		F7		CM7		C7		CM7		F7										
Chord66	8	Fm7		B-7		CM7		C7		Fm7		F#dim		G7(#5)								
Chord67	16	Am7		D7		G7sus4		C		Am7		D7		G7sus4		C						
Chord68	16	Fm7		E7		Am7		D7		G7sus4		C										
Chord69	8	Cm7								B-7sus4												
Chord70	8	Dm7				E-7sus4				Dm7				E-7sus4		E-7sus4						
Chord71	8	C7				F7				B-7		G7		C7		F7						
Chord72	8	C7				B-7				B-		F		C		G7						
Chord73	12	C				F				C				G		F						
Chord74	8	Cm								B-	A-7			Cm		D-7						
Chord75	16	C				F7				C				B-		C						
Chord76	8	G7				C7				G7				C7								
Chord77	8	C7				B-7				C7				B-7		F7						
Chord78	16	C				CM7				C7				F								
Chord79	8	Dm7				Em7				Dm7				C								
Chord80	16	C				G7				C				G7		C						
Chord81	16	F				C				C7				C		D7	G7					
Chord82	16	C				C7				C				G7		C						
Chord83	8	C7				F7				C7				F7								
Chord84	8	C								F7				Dm7		G7	F7					
Chord85	8	C								F				B-		C	G					
Chord86	12	C6								C7				F7								
Chord87	8	G				Em7	Am7	Dm7	D7	G7		C	G	Em7	A7	Dm7	G7	C				
Chord88	16	C				CM7	C7	F		Fm6		Em7	A7	Dm7	G7	C	Fm6	C				
Chord89	16	F				G7				Em7	Am7	Dm7		G7		C	CM7	C7				
Chord90	8	F				Fm6				Em7	A7	D7sus4		D7		G7sus4		G7				
Chord91	16	C				F				C				F		C	G7	C				
Chord92	12	C				G								B-		Am						
Chord93	16	F				C				D7				D7		G7						
Chord94	12	C9				F13				C9				F13								
Chord95	16	Dm9				G13				C9	A7(b-13)	Dm9	G13					A7(b-13)				
Chord96	16	C				CM7				C7				Dm		DmM7		Dm7	G7			
Chord97	16	C				CM7				Em7(b-5)		A7		Dm7		Fm7	Em7	A7	Dm7	G7		
Chord98	16	Fm7				B-7				E-M7		E-6		E-m7		A-7		D-M7	D-6			
Chord99	16	C#m7				F#7				Bm7		E7		Am7		D7		Dm7	G7			
Chord100	16	CM7				Fm7				B-7		Gm7		Am7		Dm7(b-5)		G7	G7(#5)	CM7	C7	
Chord101	8	CM7				B-7				Gm7		C7		(#5)		Fm7		B-7		E-6	G7	G7(#5)
Chord102	8	A-m7	D-7	G-M7	C-M7	A-m7	D-7	G-M7		Fm7	B-7	E-M7	A-M7	Fm7	B-7	G7		G7(#5)				
Chord103	16	CM7	Cdim	B-M7	CM7	CM7	Cdim	B-M7	CM7	Gm7		C7	C7(#5)	Fm7		Fm7		Fm7(b-5)				
Chord104	16	E-M7	Dm7	D-M7	CM7	E-M7	Dm7	D-M7	CM7	G7		G7(#5)		Cm6		Cm7		Cm7				
Chord105	16	C				D7				Dm7		G7		C		C		D7		Dm7	G7	C
Chord106	16	C	CM7	C7		F	Fm	C		C	A7	D7		Dm7	G7	C		C				
Chord107	16	Cm				G7				Cm				G7								
Chord108	16	Fm				Cm				C7		Fm		Cm								

Технические характеристики Kawai ES920

Клавиатура	Механика Responsive Hammer III (RHIII) с функцией Let-Off 88 взвешенных клавиш с покрытием Ivory Touch	
Источник звука	88-клавишная технология семплирования Harmonic Imaging XL™ (HI-XL)	
Количество встроенных тембров	38 тембров	PIANO: 10 тембров, E.PIANO: 6 тембров, ORGAN: 5 тембров, HARPSI/MALLETS: 4 тембра, STRINGS/CHOIR: 8 тембров, BASS: 5 тембров. Только MIDI (Ритм-секция): 38 тембров + 4 набора ударных
Полифония	макс. 256 нот	
Режимы клавиатуры	Dual, Split, Игра в четыре руки (с регулировкой громкости и баланса)	
Реверберация	Тип:	Room, Lounge, Small Hall, Concert Hall, Live Hall, Cathedral
	Параметры:	Глубина реверберации, Время реверберации
Эффекты	Тип:	Mono Delay, Ping Delay, Triple Delay, Chorus, Classic Chorus, Ensemble, Tremolo, Classic Tremolo, Vibrato Tremolo, Auto Pan, Classic Auto Pan, Phaser, Classic Phaser, Compressor, Rotary 1, Rotary2
	Параметры:	Dry/Wet, Time, Speed, Feedback, HighDamp, Depth. Параметры зависят от типа эффекта.
Эмулятор усилителя	Тип:	S.Case I, S.Case II, L.Cabinet
	Параметры:	Drive, Level, EQ Low, EQ High
Виртуальный настройщик	Кривые чувствительности, Интонировка, Пользовательская интонировка, Резонанс при нажатой правой педали, Шум демпферов, Резонанс струн, Резонанс недемпфируемых струн, Резонанс корпуса, Эффект отпущения клавиши, Шум возврата молоточков, Шум молоточков, Задержка молоточков, Верхняя крышка рояля, Время затухания, Затухание сыгранных нот, Чувствительность клавиатуры, Температура, Растянутая настройка/Кривая растянутой настройки/Пользовательская настройка, Основной тон температуры, Пользовательская температура, Пользовательская настройка громкости клавиатуры, Регулировка нажатия полупедали, Настройка эффекта левой педали	
Рекордер	На 10 композиций, 2 дорожки – общий объем примерно 90 000 нот	
Функции USB	Воспроизведение:	MP3, WAV, SMF
	Запись:	MP3, WAV
	Прочее:	Наложение, Преобразование песни в аудиофайл, Загрузка песни, Перенос композиций на USB, Сохранение SMF-файла, Загрузка/Сохранение ячеек памяти настроек, Загрузка/Сохранение настроек запуска, Переименование/Удаление файла, Форматирование USB-носителя
Метроном	1/4, 2/4, 3/4, 4/4, 5/4, 3/8, 6/8, 7/8, 9/8, 12/8 (с настройкой громкости и темпа)	
Ритм-секция	Стили:	100 ритмов (в 2-х вариациях), 4 партии аккомпанемента, 100 аккордовых последовательностей
	Настройки:	Громкость аккомпанемента, Автозаполнение, Функция One Finger Ad-lib, Режим ACC, Режим Preset Chord, Выбор партии аккомпанемента
Демонстрационные произведения	Основное производство, демо ритм-секции, 25 демо-песен	
Память параметров	28 ячеек памяти (4 банка по 7 ячеек)	
Другие настройки и функции	Транспонирование клавиатуры/песни, Регулировка тембра (вкл. Яркость и Польз. эквалайзер), Функция Wall EQ, Громкость динамиков, Баланс на низкой громкости, Громкость наушников, Уровень линейного выхода, Усиление аудиорекодера, Подстройка высоты тона, Удержание молоточков, Режим GFP-3, Игра в четыре руки, Настройки запуска, Возврат к заводским установкам, Смещение нижнего регистра, Педаль нижней секции вкл./выкл., Баланс громкости в режиме Split, Смещение дополнительного тембра, Динамическая чувствительность, Баланс громкости в режиме Dual, Режим SHS, Тип наушников, Канал MIDI, Посыл команды PGM#, Локальное управление, Передача номера Program Change, Мультитембральный режим, Отключение каналов, Автоотключение питания, Отключение динамиков	
Дисплей	OLED, 128 x 64 точек	
Педаль	Педаль сустейна F-10H (с эффектом полупедали)	
Bluetooth*	Bluetooth (Ver. 4.1; GATT-совместим) Соответствие спецификации Bluetooth Low Energy MIDI, Bluetooth Audio	
Разъемы	LINE IN (3,5 мм STEREO), LINE OUT (6,3 мм L/MONO, R [небалансный]), Наушники x 2 (6,3 мм, 3,5 мм) MIDI (IN/OUT), USB to Host, USB to Device, DAMPER (для F-10H), DAMPER/SOFT/SOSTENUTO (для GFP-3), PEDAL (для F-302)	
Акустическая система	Динамики:	(8 x 12 см) x 2
	Выходная мощность:	20 Вт x 2
Потребляемая мощность	18 Вт (адаптер переменного тока PS-154)	
Габариты	1340 (Ш) x 372 (Г) x 144 (В) мм	
Вес	17 кг	

Характеристики могут быть изменены без предварительного уведомления.

* Наличие функции Bluetooth зависит от региона продаж.

Пояснительные иллюстрации в руководстве пользователя

В руководстве использован ряд иллюстраций, поясняющих назначение различных функций цифрового пианино ES920. Следующие примеры показывают состояние светодиодных индикаторов на кнопках, порядок нажатия этих кнопок, а также внешний вид различных текстовых пояснений.

■ Состояния светодиода на кнопке



Светодиод не горит:
Тембр/функция не выбрана.



Светодиод горит:
Тембр/функция выбрана.

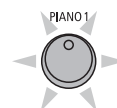

Светодиод мигает:
Выбранный тембр или функция в ожидании дальнейших действий.

■ Порядок нажатия кнопки



Обычное нажатие:
Выбор тембра или функции.



Двойное нажатие:
Выбор тембра или функции.



Многократное нажатие:
Последовательный выбор тембров или настроек.

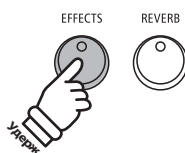

Нажатие с удержанием:
Выбор настроек функции.

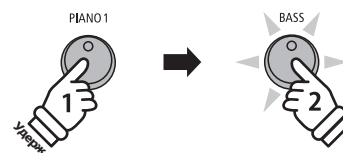

Нажатие с удержанием + нажатие другой кнопки:
Объединение двух тембров, сохранение в памяти и т.п.

■ Пояснительный текст в руководстве

Текст с обычными инструкциями и пояснениями отображается стандартным шрифтом 9 пунктов.

— **Пояснительные подписи к снимкам экранов и функциям кнопок отображаются жирным шрифтом 8,5 пунктов.**

* Примечания к функциям сопровождаются звездочкой (*) и отображаются шрифтом 8 пунктов.

Примеры, описывающие порядок действий, отображаются курсивом 8 пунктов на серой плашке.

Напоминания о действиях, совершенных ранее, отображаются курсивом 9 пунктов.

KAWAI

THE FUTURE OF THE PIANO

Руководство пользователя ES920
3000002869
SP00000250 R101
OW1133E-S2002
Напечатано в Индонезии

