



Цифровой проектор Руководство пользователя

Гарантия и авторские права

Ограниченная гарантия

Корпорация BenQ гарантирует отсутствие в данном изделии дефектов материалов и изготовления при условии соблюдения правил эксплуатации и хранения.

Любая гарантийная рекламация должна сопровождаться подтверждением даты покупки. В случае обнаружения дефектов в данном изделии в течение гарантийного срока единственным обязательством корпорации BenQ и единственным способом возмещения ущерба является замена любой неисправной детали (включая дефекты изготовления). Чтобы воспользоваться услугой гарантийного обслуживания, немедленно сообщите обо всех дефектах поставщику, у которого было приобретено данное изделие.

Внимание! Данное гарантийное обязательство аннулируется в случае нарушения покупателем установленных компанией BenQ письменных инструкций, в частности, влажность окружающей среды должна быть в пределах от 10% до 90%, температура от 0°C до 35°C, высота над уровнем моря не более 4920 футов, в также следует избегать работы проектора в запыленной среде. Данное гарантийное обязательство предоставляет вам определенные юридические права, наряду с которыми возможно существование других прав, различных для каждой конкретной страны.

Для получения дополнительной информации посетите веб-сайт www.BenQ.com.

Авторские права

Copyright © 2020 BenQ Corporation. Все права сохраняются. Воспроизведение, передача, перезапись, хранение в информационно-поисковых системах, а также перевод на любой язык (в том числе компьютерный) в любой форме и любым способом (электронным, механическим, магнитным, оптическим, химическим, ручным и пр.) любой части данного документа без предварительного письменного разрешения корпорации BenQ запрещены.

Ограничение ответственности

Корпорация BenQ не дает никаких обещаний или гарантий, как явных, так и подразумеваемых, относительно содержания данного документа, включая какие бы то ни было гарантии, заверения о коммерческой пригодности или соответствии определенной цели. Кроме того, корпорация BenQ оставляет за собой право на периодическое обновление и изменение данного документа без обязательного уведомления кого бы то ни было о таковых исправлениях или изменениях.

*DLP, Digital Micromirror Device и DMD являются торговыми марками Texas Instruments. Другие торговые марки защищены авторскими правами соответствующих компаний и организаций.

Патенты

Получить дополнительную патентную информацию на проектор BenQ можно на веб-сайте <http://patmarking.benq.com/>.

Содержание

Гарантия и авторские права	2
Правила техники безопасности	4
Введение	7
Комплектация	7
Внешний вид проектора	8
Элементы управления и функции.....	9
Установка проектора	13
Выбор места расположения	13
Выбор размера проецируемого изображения	14
Смещение объектива проектора	15
Монтаж проектора	15
Настройка проецируемого изображения.....	17
Подключение	18
Порядок работы	19
Установка аппаратного ключа QS01 для Android TV	19
Включение проектора	19
Настройка аппаратного ключа QS01 для Android TV	21
Функции меню проектора	23
Обновление встроенного ПО	23
Защита проектора	24
Выбор входного сигнала	25
Проецирование с устройства чтения медиафайлов	26
Выключение проектора	26
Прямое выключение питания	26
Работа с меню	27
Меню ИЗОБРАЖЕНИЕ	27
Меню ДИСПЛЕЙ.....	31
Меню УСТАНОВКА.....	32
Меню НАСТРОЙКИ СИСТЕМЫ: Основные	33
Меню НАСТРОЙКИ СИСТЕМЫ: Дополнит.	34
Меню ИНФОРМАЦИЯ.....	35
Обслуживание	36
Уход за проектором	36
Информация о лампе	36
Поиск и устранение неисправностей	42
Технические характеристики	43
Характеристики проектора	43
Габаритные размеры	44
Таблица синхронизации	45

Правила техники безопасности

Данный проектор разработан и протестирован в соответствии с последними стандартами по безопасности оборудования для информационных технологий. Тем не менее для обеспечения безопасного использования этого аппарата необходимо выполнять все инструкции, приведенные в данном руководстве и на самом проекторе.

1. **Перед работой с проектором обязательно прочтите данное руководство пользователя.** Сохраните его для последующего использования в будущем.

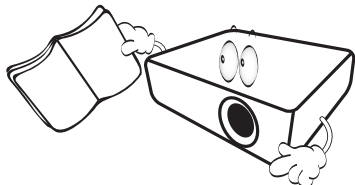

2. **Запрещается смотреть в объектив во время работы проектора.** Интенсивный луч света опасен для зрения.

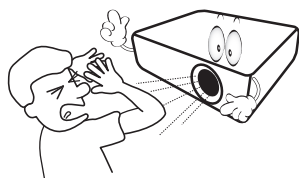

3. **Для проведения технического обслуживания необходимо обращаться только к квалифицированным специалистам.**

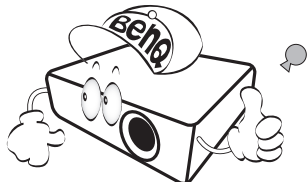

4. **При включении лампы проектора обязательно открывайте затвор (при наличии) или снимайте крышку объектива (при наличии).**

5. В процессе работы лампа проектора сильно нагревается. Перед заменой лампы необходимо дать проектору остыть в течение приблизительно 45 минут.

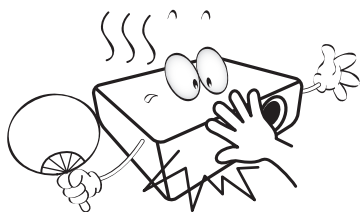

6. В некоторых странах напряжение в сети **НЕСТАБИЛЬНО**. Проектор рассчитан на безотказную эксплуатацию при напряжении сети питания перемен. тока от 100 до 240 В, однако сбои питания и скачки напряжения свыше ± 10 В могут привести к выходу проектора из строя. **Поэтому при опасности сбоев питания или скачков напряжения рекомендуется подключать проектор через стабилизатор напряжения, фильтр для защиты от перенапряжения или источник бесперебойного питания (UPS).**

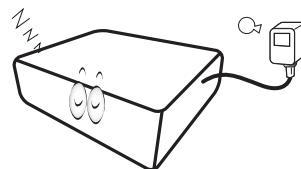

7. Во время работы проектора запрещается закрывать проекционный объектив каким-либо предметами – это может привести к нагреванию и деформированию этих предметов или даже стать причиной возгорания. Для временного отключения лампы используется функция «Пустой экран».

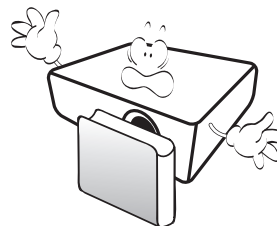

8. Не используйте лампы с истекшим номинальным сроком службы. При работе сверх установленного срока службы лампа в редких случаях может треснуть.

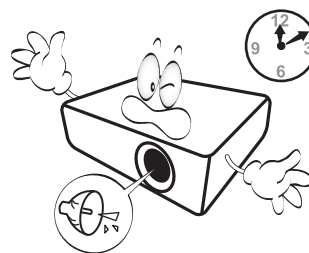

9. Запрещается производить замену лампы и других электронных компонентов, если вилка шнура питания проектора не вынута из розетки.

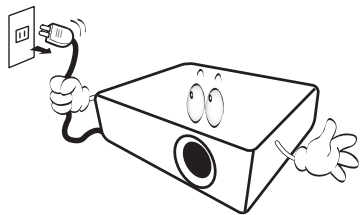

10. Не устанавливайте проектор на неустойчивую тележку, стойку или стол. Падение проектора может причинить серьезный ущерб.

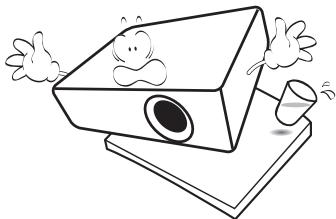

11. Не пытайтесь самостоятельно разбирать проектор. Детали внутри корпуса находятся под высоким напряжением, контакт с ними может привести к смертельному исходу. Единственным элементом, обслуживание которого может осуществляться пользователем, является лампа, имеющая отдельную съемную крышку.

Ни при каких обстоятельствах не следует отвинчивать или снимать никакие другие крышки. Для выполнения обслуживания обращайтесь только к квалифицированным специалистам.

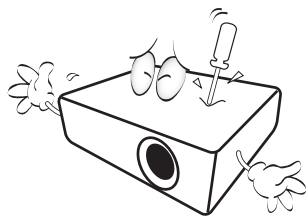

12. Не закрывайте вентиляционные отверстия.

- Не устанавливайте проектор на одеяло, постель и другую мягкую поверхность.
- Не накрывайте проектор тканью и т.д.
- Не размещайте рядом с проектором легко воспламеняющиеся предметы.

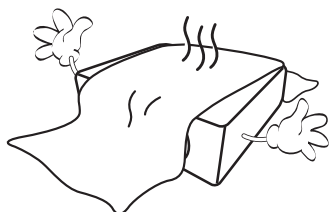

Затруднение вентиляции проектора через отверстия может привести к его перегреву и возгоранию.

13. Во время работы проектор должен быть установлен на ровной горизонтальной поверхности.

- Наклон влево или вправо не должен превышать 10 градусов, а вперед и назад – 15 градусов. Использование проектора в наклонном положении может привести к нарушению работы или повреждению лампы.

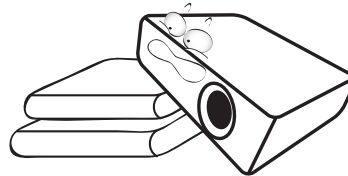

14. Запрещается устанавливать проектор вертикально на торцовую часть. Это может привести к падению проектора и повлечь за собой его повреждение или травмирование людей.

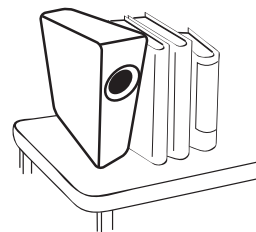

15. Не вставляйте на проектор и не ставьте на него никакие предметы. Помимо опасности повреждения самого проектора это может привести к несчастному случаю и травме.

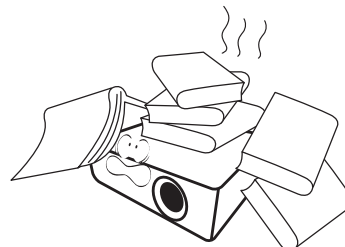

16. Во время работы проектора вы можете почувствовать поток теплого воздуха со специфическим запахом из вентиляционной решетки проектора. Это обычное явление и не является неисправностью устройства.

17. Не ставьте емкости с жидкостью на проектор или рядом с ним. Попадание жидкости внутрь корпуса может привести к выходу проектора из строя. В случае попадания жидкости выньте вилку шнура питания из электрической розетки и обратитесь в сервисный центр BenQ для технического осмотра проектора.

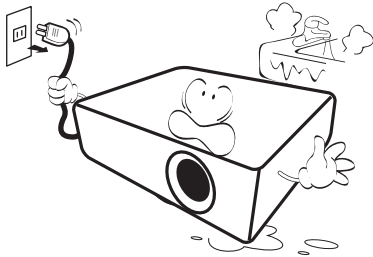

18. Данный проектор предусматривает возможность демонстрации перевернутых изображений при креплении к потолку/стене.

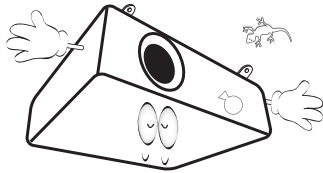

19. Для данного устройства требуется заземление.



- Ртутная лампа содержит ртуть. Соблюдайте местные законы по утилизации. См. сайт www.lamprecycle.org.
- Во избежание повреждения DLP-чипов не направляйте лазерный луч высокой мощности в проекционный объектив.

20. Не устанавливайте проектор в следующих местах:

- В местах с плохой вентиляцией или в ограниченном пространстве. Расстояние до стен должно быть не менее 50 см, а вокруг проектора должна обеспечиваться свободная циркуляция воздуха.
- В местах с очень высокой температурой, например в автомобиле с закрытыми окнами.
- В местах с повышенной влажностью, пыленностью или задымленностью, где возможно загрязнение компонентов оптики, которое приведет к сокращению срока службы проектора и затемнению изображения.

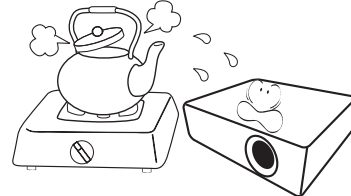

- Рядом с пожарной сигнализацией.
- В местах с температурой окружающей среды выше 40°C.
- В местах, высота над уровнем моря которых превышает 3000 м (10000 футов).

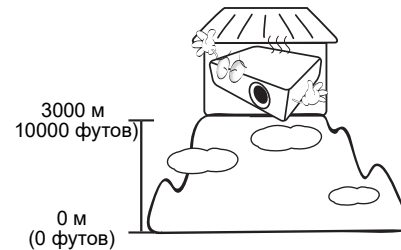

Введение

Комплектация

Аккуратно распакуйте комплект и убедитесь в наличии всех перечисленных ниже деталей. В случае отсутствия каких-либо из указанных деталей обратитесь по месту приобретения комплекта.

Стандартные принадлежности

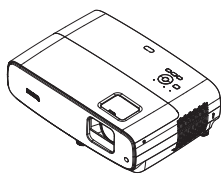

Проектор

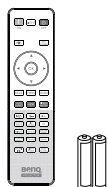

Пульт дистанционного управления с батареями

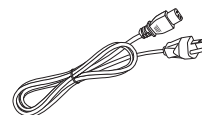

Шнур питания



Краткое руководство



Аппаратный ключ QS01 для Android TV

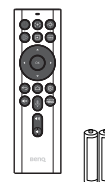

Пульт дистанционного управления для Android TV с батарейками



Гарантийный талон*



- Состав комплекта принадлежностей соответствует вашему региону, поэтому некоторые принадлежности могут отличаться от приведенных на иллюстрациях.
- *Гарантийный талон прилагается только для отдельных регионов. Для получения более подробной информации обратитесь к дилеру.

Дополнительные принадлежности

1. Запасной блок лампы
2. 3D-очки

Замена батареек пульта ДУ

1. Нажмите и откройте крышку батарейного отсека, как показано на рисунке.
2. Извлеките старые батарейки (при наличии) и установите две батарейки типоразмера AAA. Соблюдайте полярность, как показано на рисунке.
3. Установите на место и защелкните крышку батарейного отсека.

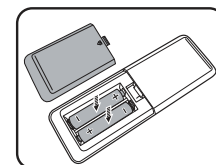
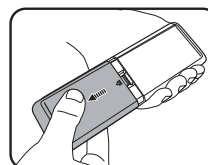

- Не оставляйте пульт ДУ с батарейками в условиях сильной жары или влажности, например, на кухне, в ванной, в сауне, в солярии или закрытом автомобиле.
- Для замены обязательно используйте элементы питания рекомендованного изготовителем типа или аналогичные им.
- Утилизируйте отработанные батарейки в соответствии с инструкциями производителя и местными нормами, принятыми в вашей стране.
- Запрещается сжигать батарейки. Это может привести к взрыву.
- Для предотвращения протечки батареек следует вынимать отработанные батарейки, а также извлекать их при длительном перерыве в использовании пульта ДУ.

Внешний вид проектора

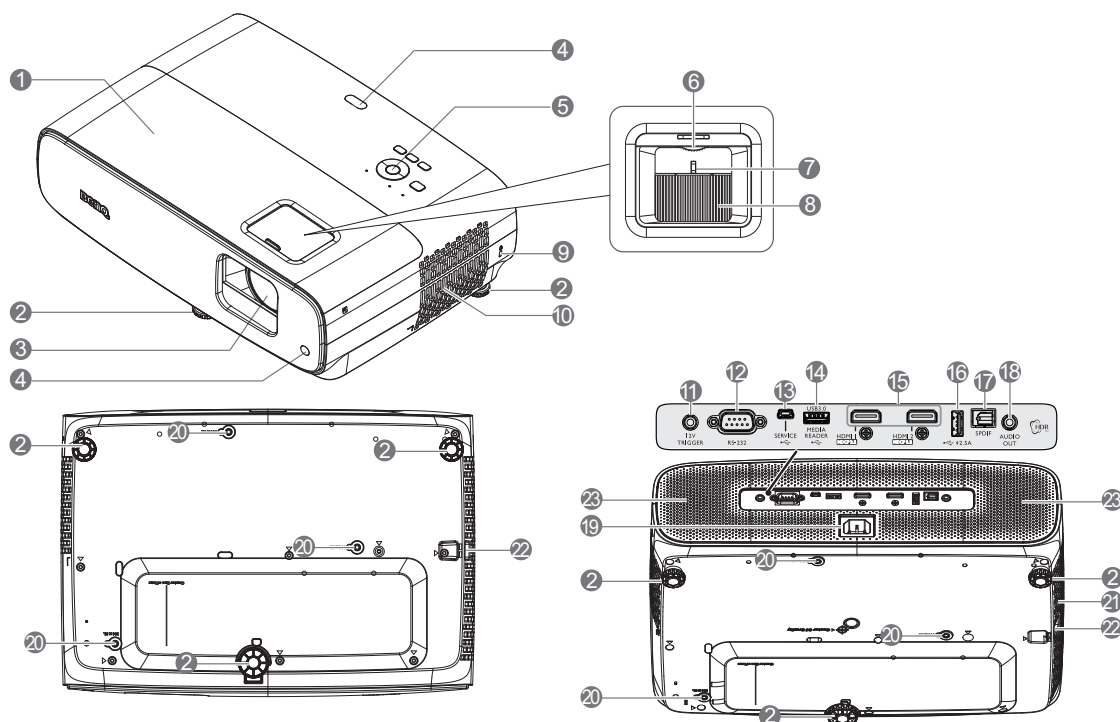

1. Крышка лампы
2. Регулировочные ножки
3. Объектив проектора
4. Инфракрасный датчик ДУ
5. Внешняя панель управления (См. [Элементы управления и функции на стр. 9.](#))
6. Смещение объектива
7. Регулятор масштаба
8. Регулятор фокуса
9. Разъем для замка Kensington (защита от кражи)
10. Вентиляционное отверстие (забор воздуха)
11. Выходной разъем 12 В постоянного тока
Используется для активации внешних устройств триггеров, например для управления экраном или освещением.

12. Порт управления RS-232
13. Разъем USB типа мини-B (для обновлений встр. ПО)
14. Разъем USB типа мини-A (USB 3.0: 5 В, 1,5 А устройство чтения медиафайлов / диск, загрузка встр. ПО)
15. Входной разъем HDMI 1/ HDMI 2 (версия 2.0b)
16. Разъем USB типа мини-A (USB 2.0: источник питания 2,5 А)
17. Выходной разъем SPDIF
18. Гнездо аудиовыхода
19. Разъем питания переменного тока
20. Отверстия для настенного монтажа
21. Вентиляционное отверстие (выпуск воздуха)
22. Проушина для блокирования
23. Динамик

Элементы управления и функции

Проектор и пульт ДУ



На пульте ДУ или проекторе доступны все клавиши, описанные в настоящем документе.

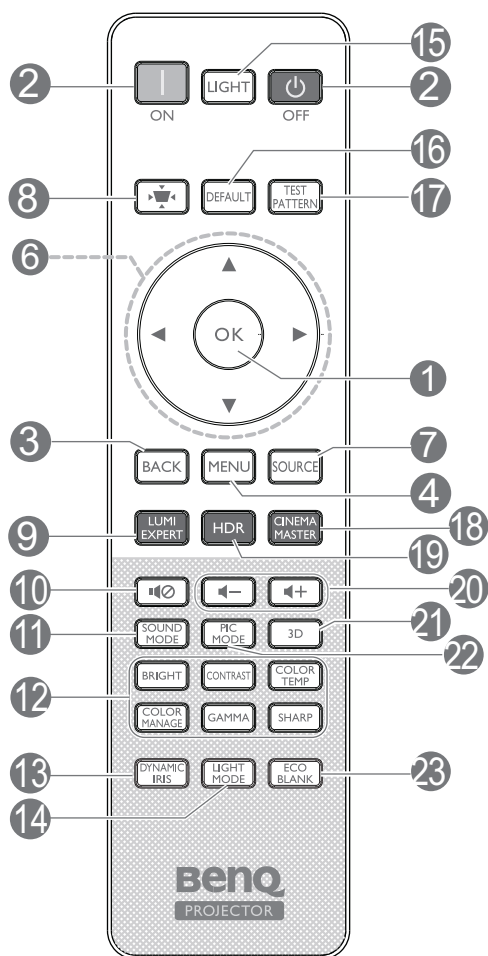
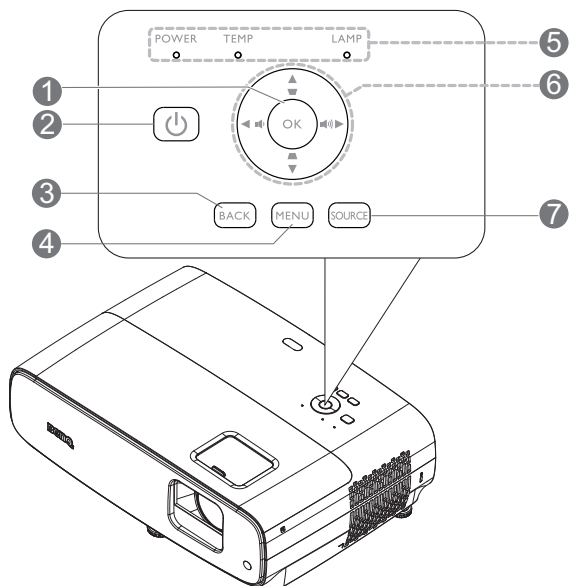

- 1. OK**
Подтверждение выбранного пункта экранного меню.
После открытия экранного меню Трапецеидальность, удерживайте кнопку в течение 2 секунд, чтобы сбросить настройки Трапецеидальности.
- 2. POWER**
Переключение режимов ожидания и включения проектора.
 ON /  Off
Переключение режимов ожидания и включения проектора.
- 3. BACK**
Возврат в предыдущее меню, выход с сохранением настроек.
- 4. MENU**
Включение экранного меню.
- 5. Светодиодный индикатор POWER/Светодиодный индикатор температуры/Светодиодный индикатор ЛАМПА**
(См. [Индикаторы на стр. 41.](#))
- 6. Кнопки со стрелками (▲, ▼, ◀, ▶)**
В режиме экранного меню данные кнопки используются для выбора нужных элементов меню и настройки параметров.
Кнопки коррекции трапецеидальности (▲, ▼)
- 7. SOURCE**
Отображение страницы коррекции трапецеидальности.
- 8. Клавиши громкости (🔊/🔊)**
Уменьшение или увеличение громкости проектора.
- 9. LUMI EXPERT**
Нефункционален на этом проекторе.
- 10. 🔊**
Включение и выключение звука проектора.

11. SOUND MODE

Отображение меню **SOUND MODE**.

12. Клавиши регулировки качества изображения (**BRIGHT, CONTRAST, COLOR TEMP, COLOR MANAGE, GAMMA, SHARP**)

Отображение линейки регулировки качества изображения.

13. DYNAMIC IRIS

Выберите подходящее значение **DYNAMIC IRIS** из готовых режимов.

14. LIGHT MODE

Выберите подходящую мощность лампы из готовых режимов.

15. LIGHT

Включение подсветки кнопок пульта ДУ на несколько секунд. Чтобы подсветка работала постоянно, нажмите другую кнопку, пока включена подсветка. Снова нажмите кнопку, чтобы выключить подсветку.

16. DEFAULT

Сброс всех меню линейки регулировки в значения по умолчанию в процессе настройки.

17. TEST PATTERN

Отображение **TEST PATTERN**.

18. CINEMA MASTER

Отображение меню Кино-мастер. См. [CinemaMaster на стр. 30](#).

19. HDR

Отображение меню **HDR**.

20. Клавиши громкости ◀-/▶+

Уменьшение или увеличение громкости проектора.

21. 3D

Отображение меню **3D**.

22. PIC MODE

Отображение меню **Режим изображения**.

После открытия экранного меню Трапецеидальность, удерживайте кнопку в течение 2 секунд, чтобы включить Автотрапецеидальность.

23. ECO BLANK

Отключение изображения на экране.



Во время работы проектора запрещается закрывать проекционный объектив какими-либо предметами - это может привести к нагреванию и деформированию этих предметов или даже стать причиной возгорания.

Рабочий диапазон пульта ДУ

Для нормальной работы пульт ДУ нужно направлять на датчик ИК-сигнала перпендикулярно, с отклонением не более 30 градусов. Расстояние между пультом ДУ и датчиком не должно превышать 8 метров (~ 26 футов).

Следите за тем, чтобы между пультом ДУ и инфракрасным датчиком проектора не было препятствий, мешающих прохождению инфракрасного луча.

- Управление проектором с помощью передней панели

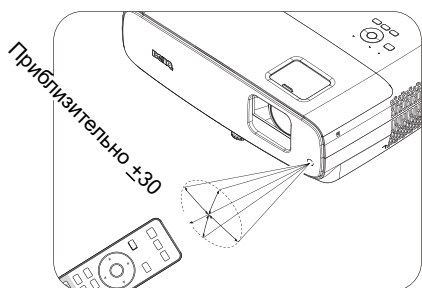

- Управление проектором сверху



Пульт дистанционного управления для Android TV

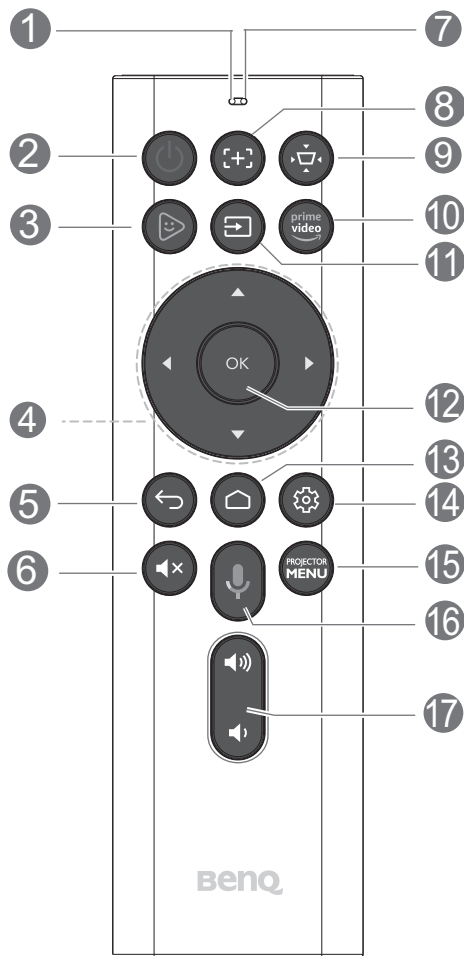

1. Микрофон

Принимает голосовые команды.

2. POWER

Переключение режимов ожидания и включения проектора.

3. Kids TV

При использовании источника ATV служит для быстрого вызова пакета приложений "Kids TV" для Android.

4. Кнопки со стрелками (▲, ▼, ◀, ▶)

Служат для перехода вверх/ вниз/ влево/ вправо и выбора нужного ATV или пункта экранного меню проектора. При использовании источника входного сигнала ATV:

- Нажмите на кнопку влево/ вправо для воспроизведения предыдущего/ следующего видео и аудио файла в режиме воспроизведения мультимедиа.
- Нажмите и удерживайте кнопку влево/ вправо для обратной перемотки/ быстрой перемотки видео и аудио файла в режиме воспроизведения мультимедиа.

5. Назад

Если источником входного сигнала выбран ATV, нажмите на кнопку **Назад**, чтобы вернуться к предыдущему параметру ATV, закрыть всплывающее меню ATV с предупреждением или напоминанием и выйти из текущего пакета приложений Android для источника ATV.

Если открыто экранное меню проектора, нажмите на кнопку **Назад**, чтобы вернуться в предыдущее экранное меню проектора, закрыть всплывающее меню проектора с предупреждением или напоминанием и выйти из меню проектора с сохранением настроек.

6. Отключение звука

Включение и выключение звука проектора.

7. Индикатор

Отображение состояния операции. Красный индикатор обозначает инфракрасные кнопки. Синий индикатор обозначает кнопки Bluetooth.

8. Фокусировка

Нажмите, чтобы открыть страницу Автофокусировки.

*Функция доступна только на совместимых проекторах.

9. Клавиша коррекции трапецеидальных искажений

Отображение страницы коррекции трапецеидальности.

10. Amazon prime video

Служит для быстрого вызова пакета приложений "**Amazon prime video**" для Android при использовании источника входного сигнала ATV.

11. Источник

Отображение панели выбора источника сигнала.

12. **OK**

Служит для подтверждения выбранного элемента ATV или экранного меню проектора.

Если источником входного сигнала является ATV, нажмите на кнопку **OK** для воспроизведения или приостановки видео или аудио файла во время воспроизведения мультимедиа.

13. Начальный экран Android TV

Отображение начального экрана Android TV.

14. Параметр Android

Отображение параметра настройки Android.

15. Меню проектора.

Включение экранного меню проектора.

16. Голосовой поиск/ Голосовой помощник

Нажмите и удерживайте кнопку **Голосовой поиск/ Голосовой помощник** для активации голосового помощника. При использовании голосового помощника удерживайте эту кнопку нажатой и говорите в микрофон в верхней части пульта ДУ.

17. Клавиши громкости

Уменьшение или увеличение громкости проектора.



Во время работы проектора не закрывайте проекционный объектив никакими предметами - это может привести к нагреванию и деформации этих предметов или даже стать причиной возгорания.

Рабочий диапазон пульта дистанционного управления для Android TV

Рабочий диапазон инфракрасного датчика составляет 8 метров под углом в 30 градусов (влево или вправо).

Рабочий диапазон датчика Bluetooth составляет 8 метров. Рабочий диапазон голосовой функции составляет 6 метров, а речь воспринимается на расстоянии 30 см под углом ± 90 градусов, находясь прямо перед микрофоном.

Следите за тем, чтобы между пультом ДУ и инфракрасным датчиком проектора не было препятствий, мешающих прохождению инфракрасного луча.

- Управление проектором с помощью передней панели

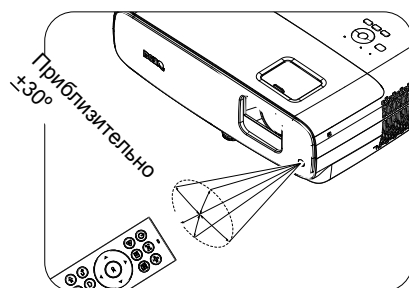

- Управление проектором сверху

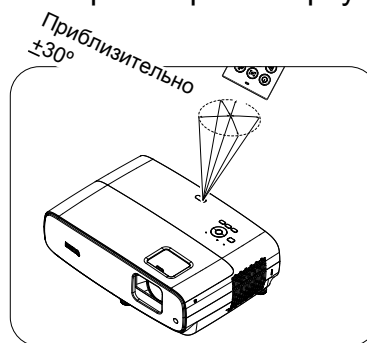

Технические характеристики пульта дистанционного управления для Android TV

Протокол беспроводной связи	Bluetooth Low Energy v4.2
Power	Батарейка AAA, 2 шт.

Установка проектора

Выбор места расположения

При выборе места для установки проектора следует учитывать следующие факторы.

- Размер и расположение экрана
- Расположение электрической розетки
- Расположение и расстояние между проектором и остальным оборудованием

Ниже приводятся варианты установки проектора.

1. Спереди на столе

Выберите это расположение, если проектор установлен на столе перед экраном. Это наиболее распространенный способ расположения проектора, обеспечивающий быструю установку и его мобильность.

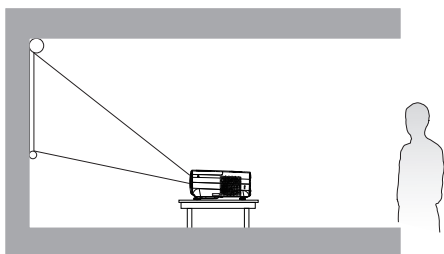

2. Сзади на столе

Проектор располагается на столе позади экрана. Для установки в этом положении требуется специальный экран для проецирования сзади.

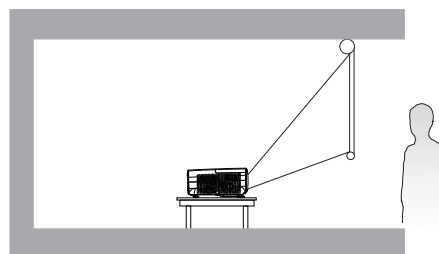

3. Спереди на потолке

Проектор подвешивается в перевернутом положении перед экраном. Для монтажа проектора необходимо приобрести у поставщика комплект VenQ для потолочного/ настенного монтажа.

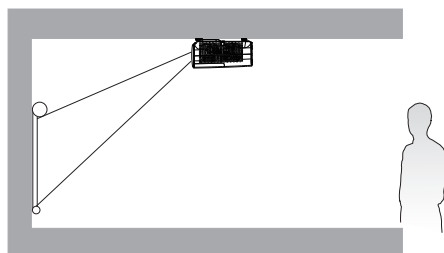

4. Сзади на потолке

Проектор подвешивается в перевернутом положении за экраном. Обратите внимание, что в этом случае необходим специальный экран для проецирования сзади и комплект VenQ для потолочного/ настенного монтажа.

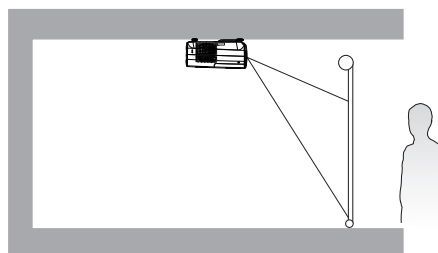

Включите проектор, перейдите в **меню УСТАНОВКА > Положение проектора** и нажмите ◀/▶ для выбора настройки.

Выбор размера проецируемого изображения

Размер проецируемого изображения зависит от расстояния между объективом проектора и экраном, выбранного увеличения и формата видеосигнала.

Размеры проецирования

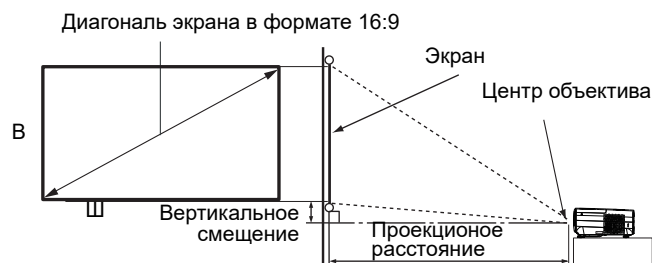

- Формат экрана: 16:9 и формат проецируемого изображения: 16:9

Размер экрана				Расстояние от экрана (мм)		
Диагональ		В (мм)	Ш (мм)	Мин. длина (макс. увеличение)	Среднее значение	Макс. длина (мин. увеличение)
Дюймы	мм					
30	762	374	664	750	863	976
40	1016	498	886	1001	1151	1302
50	1270	623	1107	1251	1439	1627
60	1524	747	1328	1501	1727	1953
70	1778	872	1550	1751	2015	2278
80	2032	996	1771	2001	2302	2603
90	2286	1121	1992	2251	2590	2929
100	2540	1245	2214	2502	2878	3254
110	2794	1370	2435	2752	3166	3580
120	3048	1494	2657	3002	3454	3905
130	3302	1619	2878	3252	3741	4231
140	3556	1743	3099	3502	4029	4556
150	3810	1868	3321	3752	4317	4881
160	4064	1992	3542	4003	4605	5207
170	4318	2117	3763	4253	4893	5532
180	4572	2241	3985	4503	5180	5858
190	4826	2366	4206	4753	5468	6183
200	5080	2491	4428	5003	5756	6509
210	5334	2615	4649	5253	6044	6834
220	5588	2740	4870	5504	6331	7159
230	5842	2864	5092	5754	6619	7485
240	6096	2989	5313	6004	6907	7810
250	6350	3113	5535	6254	7195	8136
260	6604	3238	5756	6504	7483	8461
270	6858	3362	5977	6754	7770	8787
280	7112	3487	6199	7004	8058	9112
290	7366	3611	6420	7255	8346	9437
300	7620	3736	6641	7505	8634	9763

Например, если используется 120-дюймовый экран, рекомендованное проекционное расстояние составляет 3454 мм.

Если измеренное проекционное расстояние составляет 5000 мм, то ближайшим значением в столбце "**Расстояние от экрана (мм)**" будет 4893 мм. В этой строке указано, что потребуется экран с диагональю 170 дюймов (около 4,3 м).



- Все измерения указаны приблизительно и зависят от фактических размеров. В случае стационарной установки проектора компания BenQ рекомендует до окончательной установки проектора физически измерить размер проецируемого изображения и расстояние после установки проектора на место, чтобы внести поправку на оптические характеристики проектора. Это позволит определить точное расположение проектора, являющееся оптимальным для выбранного места установки.
- Для оптимизации качества проецирования мы предлагаем выполнить проецирование, следуя значениям в несерых ячейках.
- Значения в серых ячейках даны только для справки.

Смещение объектива проектора

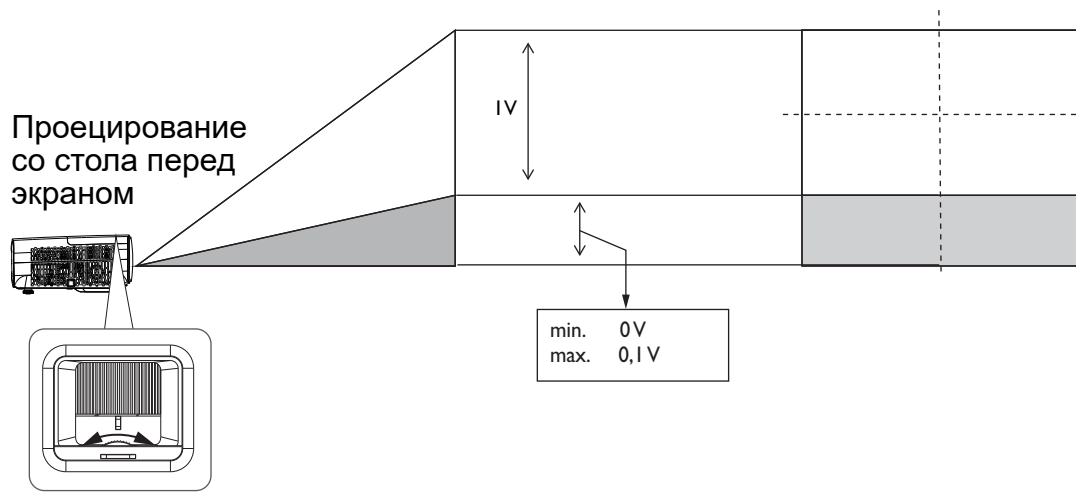

- Услышав щелчок, прекратите поворачивать регулятор, так как он достиг максимального положения. Дальнейшее поворачивание регулятора приведет к его поломке.

Монтаж проектора

При необходимости монтажа проектора настоятельно рекомендуется пользоваться правильно подобранным комплектом для монтажа проектора BenQ, а также проверять безопасность и надежность установки.

Использование комплектов для монтажа от других производителей повышает опасность падения проектора вследствие неправильного крепления или применения болтов неподходящего диаметра или длины.

Подготовка к монтажу проектора

- Комплект для монтажа проектора BenQ можно приобрести там же, где был приобретен проектор BenQ.
- Рекомендуется также отдельно приобрести защитный кабель, совместимый с замком типа Kensington, и надежно прикрепить один его конец к предусмотренному на проекторе разъему для замка Kensington, а другой - к основанию монтажного кронштейна. Это позволит предотвратить падение проектора в случае его отсоединения от монтажного кронштейна.
- Для выполнения установки обратитесь к торговому представителю. Попытка самостоятельно установить проектор может привести к его падению и травме людей.
- Примите необходимые меры для предупреждения падения проектора в таких случаях, как землетрясение.

- Гарантия не распространяется на повреждения устройства, вызванные монтажом проектора BenQ с помощью комплекта для монтажа других производителей.
- Учитывайте температуру воздуха в месте потолочного/ настенного монтажа проектора. Если используется нагреватель, температура возле потолка/ стены может оказаться выше ожидаемой.
- Чтобы узнать о диапазоне крутящего момента, ознакомьтесь с руководством пользователя к комплекту для монтажа. Превышение рекомендованного крутящего момента при затягивании винтов может привести к повреждению проектора и последующему его падению.
- Убедитесь, что электрическая розетка расположена на доступной высоте, на которой можно легко выключить проектор.

Схема потолочного/ настенного монтажа

Винт для потолочного/ настенного монтажа: M4
(Макс. длина = 25 мм; мин. длина = 20 мм)

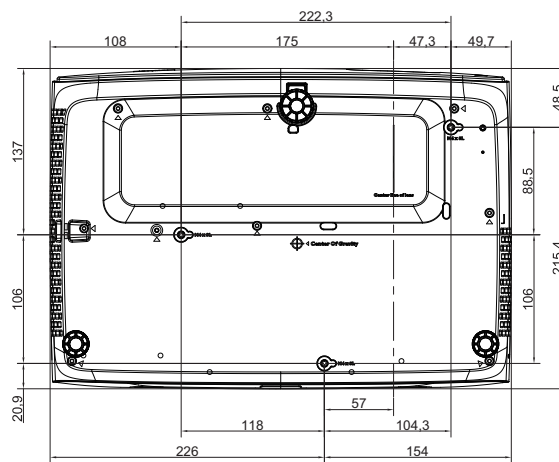

Единица измерения: мм

Настройка проецируемого изображения

Настройка угла проецирования

Если проектор установлен на наклонной поверхности или если экран и луч проектора не перпендикулярны друг другу, проецируемое изображение принимает трапециевидную форму. Подкрутите задние регулировочные ножки для точной настройки горизонтального угла.

Чтобы выдвинуть ножки, поверните регулятор в обратном направлении.

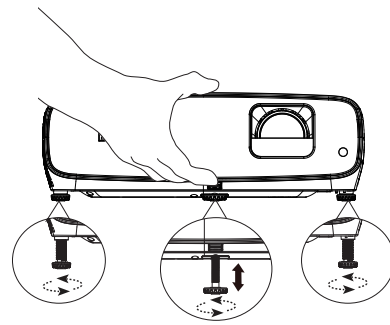

Не смотрите в объектив, когда лампа включена. Яркий свет лампы может повредить глаза.

Точная настройка размера и резкости изображения

Отрегулируйте размер проецируемого изображения с помощью кольца регулировки масштаба.

Сфокусируйте изображение регулятором фокуса.

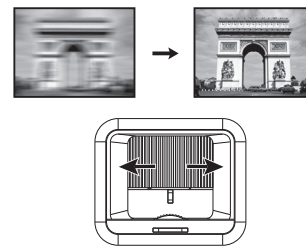
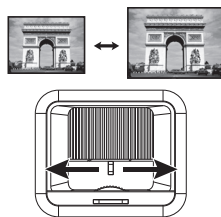





Коррекция трапецеидального искажения

Трапецеидальность выражается в заметном увеличении ширины верхней или нижней части проецируемого изображения. Это происходит тогда, когда проектор не перпендикулярен экрану.

Для устранения этого искажения помимо регулировки высоты проектора можно использовать **Автокорр. Трапеции** или **Трапецеидальность**, выполнив ручную коррекцию одним из следующих способов.

- С помощью пульта ДУ или проектора

Нажмите кнопку  на пульте ДУ или кнопку  на проекторе, чтобы открыть страницу коррекции трапецеидальных искажений. Кнопкой  откорректируйте трапецеидальное искажение в верхней части изображения. Кнопкой  откорректируйте трапецеидальное искажение в нижней части изображения. После открытия экранного меню **Трапецеидальность**, удерживайте кнопку **ОК** в течение 2 секунд, чтобы сбросить настройки **Трапецеидальности**. После открытия экранного меню **Трапецеидальность**, удерживайте кнопку **PIE MODE** в течение 2 секунд, чтобы включить **Автотрапецеидальность**.



Подключение

При подключении источника сигнала к проектору обеспечьте следующее:

1. Перед выполнением любых подключений обязательно выключите все оборудование.
2. Для каждого источника сигнала используйте соответствующий кабель.
3. Кабели должны быть плотно вставлены в разъемы.

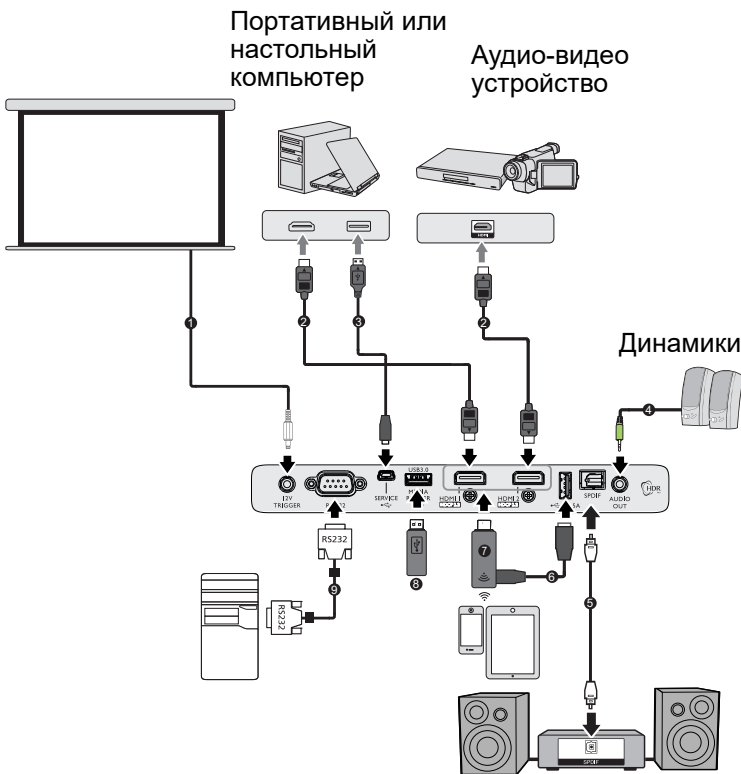

1	Триггер 12 В для управление экраном
2	Кабель HDMI
3	Кабель USB с разъемами типа А и мини-В
4	Аудиокабель
5	Кабель SPDIF
6	Подключение кабеля USB (тип А - Micro В) к разъему питания беспроводного аппаратного ключа HDMI
7	Беспроводной аппаратный ключ HDMI
8	USB-накопитель для устройства чтения медиафайлов, обновления встроенного ПО
9	Кабель RS232



- Некоторые из указанных выше соединительных кабелей могут не входить в комплект поставки данного проектора (см. [Комплектация на стр. 7](#)). Они доступны для приобретения в магазинах электронных товаров.
- Изображения подключения предназначены для примера. Наличие разъемов для подключений на задней панели проектора зависит от конкретной модели проектора.
- Во многих ноутбуках не предусмотрено автоматическое включение внешних видеопортов при подключении к проектору. Обычно включение/выключение внешнего дисплея осуществляется с помощью комбинации клавиш, например FN + функциональная клавиша с символом монитора. Нажмите одновременно клавишу FN и соответствующую функциональную клавишу. Сведения о комбинациях клавиш см. в инструкции к ноутбуку.
- Если выбранное видеоизображение не отображается после включения проектора и выбора правильного источника видеосигнала, убедитесь в том, что устройство-источник видеосигнала включено и исправно. Кроме того, проверьте правильность подключения кабелей видеосигнала.
- При подключении к разъему AUDIO OUT звук встроенного динамика будет отключен.
- Для подключения проектора подходящим кабелем RS-232 убедитесь, что скорость передачи данных компьютера составляет 9600.

Порядок работы

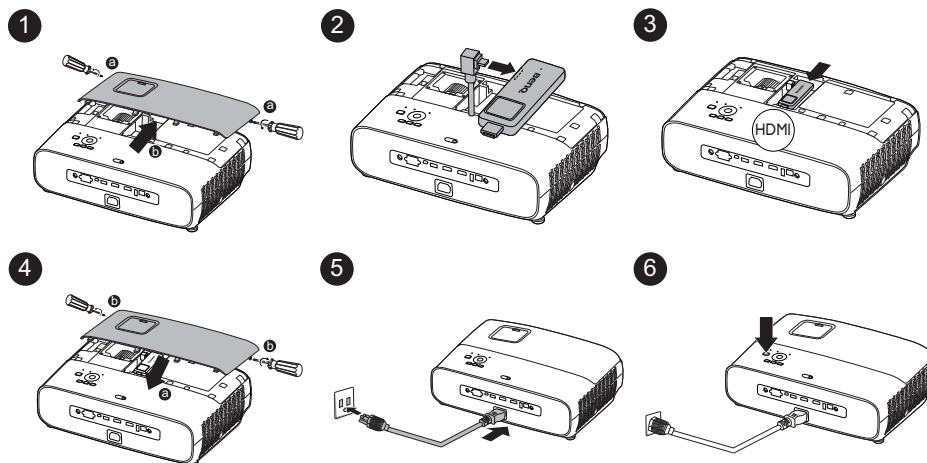

Установка аппаратного ключа QS01 для Android TV

Перед началом использования установите аппаратный ключ QS01 для Android TV согласно приведенным ниже рисункам. После подключения аппаратного ключа проверьте правильность установки на место крышки лампы. Не включайте питание при открытой крышке лампы. В случае правильной установки аппаратного ключа QS01 для Android TV проектором можно управлять с помощью пульта ДУ к QS01 Android TV.



Включение проектора





1. Подключите сетевой шнур. Включите выключатель электрической розетки (если установлен). Индикатор питания на проекторе загорается оранжевым цветом после подачи питания.

2. Для включения проектора нажмите кнопку  на проекторе или кнопку  /  на пульте ДУ. Индикатор питания мигает, а затем светится зеленым цветом, пока проектор остается включенным.

Процедура подготовки проектора к работе занимает около 30 секунд. В конце процедуры включения появляется логотип включения.

При необходимости поверните регулятор фокуса для регулировки четкости изображения.

3. При первом включении проектора появится мастер настройки. Если это уже выполнялось, пропустите этот шаг и перейдите к следующему.

• Для выбора различных пунктов меню используются кнопки со стрелками (///) на проекторе или пульте ДУ.

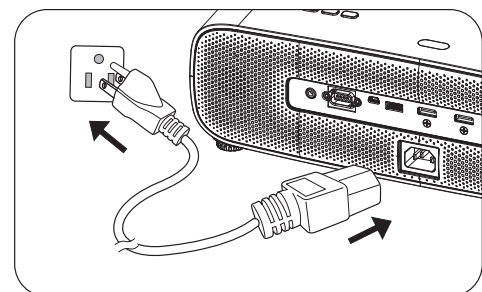

- Для подтверждения выбора пункта меню нажмите на кнопку **OK**.

Шаг 1.

Укажите **Положение проектора**.

Дополнительные сведения о положении проектора см. в [Выбор места расположения](#).

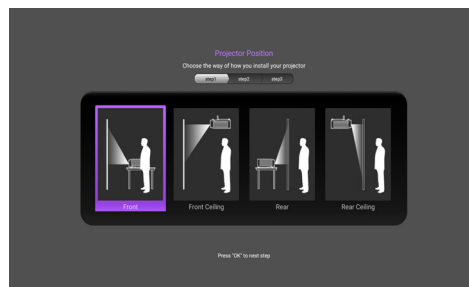

Шаг 2.

Укажите для экранного меню **Язык**.

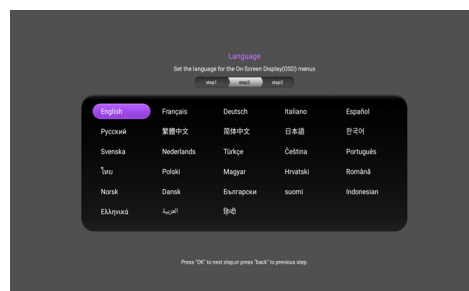

Шаг 3.

Укажите **Корр. верт. трапец. искаж..**

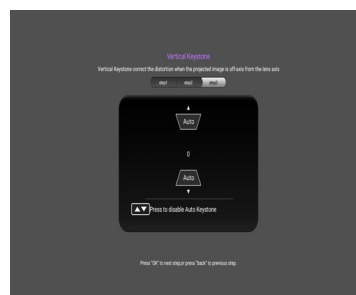

4. При получении запроса на ввод пароля введите шестизначный пароль с помощью кнопок со стрелками. См. [Применение функции защиты паролем на стр. 24](#).
5. Включите все подключенное оборудование.
6. Проектор выполняет поиск входных сигналов. На экране отображается поиск текущего входного сигнала. Пока проектор не обнаружит действительный входной сигнал, на экране отображается сообщение процедуры поиска: «Нет сигнала». Нужный входной сигнал можно выбрать кнопкой **SOURCE**. См. [Выбор входного сигнала на стр. 25](#).



- Во избежание возможной опасности (поражение электрическим током, возгорание и т.п.) используйте только оригинальные принадлежности (например сетевой шнур).
- Если проектор еще слишком горячий после предыдущего использования, в течение приблизительно 90 секунд перед включением лампы будет работать охлаждающий вентилятор.



- Снимки экранов Мастера настройки приводятся только для справки и могут отличаться от фактического вида окон.
- Если частота или разрешение входного сигнала превышает рабочие значения проектора, на пустом экране появится сообщение «Вне диапазона». Выберите входной сигнал, совместимый с разрешением проектора, либо задайте для него более низкое качество сигнала. См. [Таблица синхронизации на стр. 45](#).
- Если в течение 3 минут не будет обнаружен сигнал, проектор автоматически переходит в режим энергосбережения.

Настройка аппаратного ключа QS01 для Android TV

Подготовка к работе

Проверьте наличие следующих компонентов:

- Подключение к Интернету по Wi-Fi
- Учетная запись Google

Шаг 1. Нажмите на кнопку "ОК" и удерживайте 3 секунды для сопряжения пульта ДУ

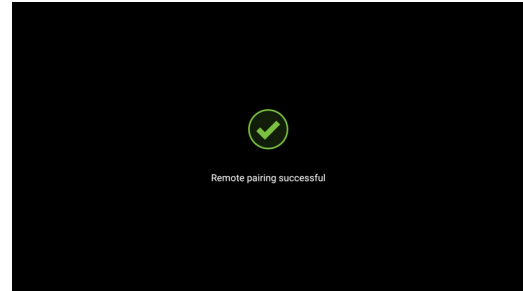
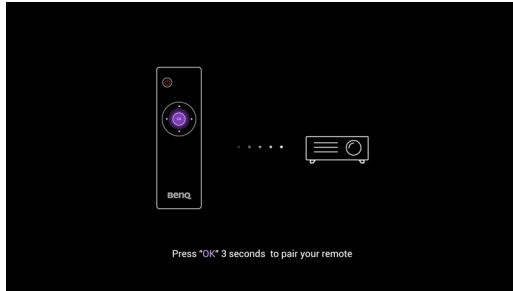

Шаг 2. Настройте устройство

Существует 3 способа настройки устройства.

- Быстрая настройка с помощью телефона Android

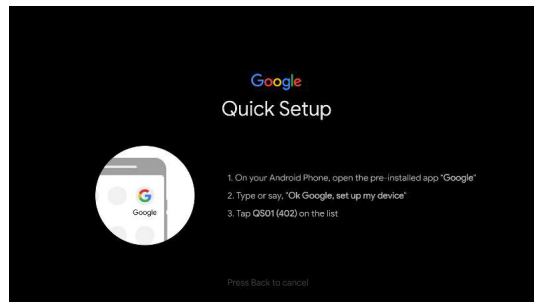

- С помощью телефона или компьютера

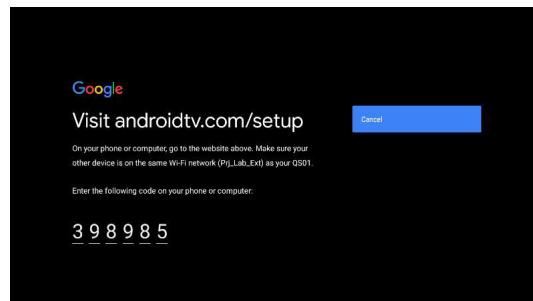

- С помощью пульта ДУ

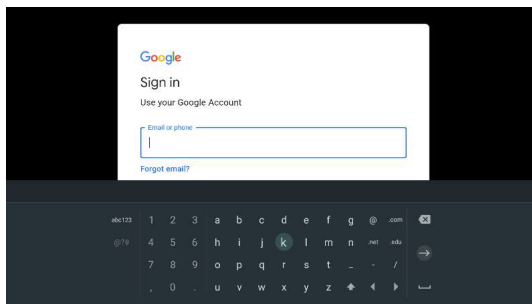

Шаг 3. Отображение начального экрана Android TV

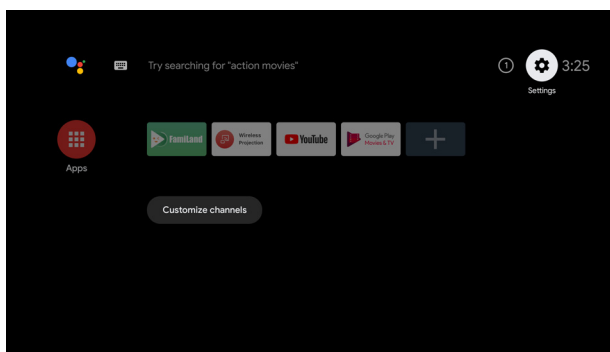

Для получения дополнительной информации посетите веб-сайт: <https://support.google.com/androidtv/>

Функции меню проектора

Проектор оснащен системой экранных меню для выполнения различных настроек и регулировок.



Снимки окон экранного меню приводятся только для справки и могут отличаться от фактического вида.

Ниже приводится краткий обзор экранного меню.

	<p>1 Значок главного меню</p>	<p>4 Текущий входной сигнал</p>
<p>3</p>	<p>2 Главное меню</p>	<p>5 Состояние</p>
<p>6</p>	<p>3 Подменю</p>	<p>6 Для возврата на предыдущую страницу или выхода нажмите на кнопку BACK.</p>

Для входа в экранное меню нажмите на кнопку **MENU** на проекторе или пульте ДУ.

- Для выбора различных пунктов меню используются кнопки со стрелками (◀/▶) на проекторе или пульте ДУ.
- Для выбора различных пунктов подменю используются кнопки со стрелками (▲/▼) на проекторе или пульте ДУ.
- Для изменения настроек используются кнопки со стрелками (◀/▶) на проекторе или пульте ДУ или нажмите **OK** на проекторе или пульте ДУ для входа в подменю.
- Для выхода и сохранения настроек дважды* нажмите кнопку **MENU** на проекторе или пульте ДУ.

*При первом нажатии производится возврат в главное меню, при втором – закрытие экранного меню.

Обновление встроенного ПО

1. Для загрузки новейшего файла встроенного ПО перейдите на веб-сайт BenQ, откройте **Страница изделия > Поддержка > Программное обеспечение**.
2. Распакуйте загруженный файл, найдите и сохраните файл с именем "update_signed.zip" на USB флеш-накопитель. (Рекомендуется использовать флеш-накопитель USB с файловым форматом FAT32)
3. Подключите USB флеш-накопитель к порту USB 3.0.
4. Перейдите в меню **НАСТРОЙКИ СИСТЕМЫ: Дополнит. > Обновление встр. ПО** и нажмите **OK**.
5. Выберите **ДА** для обновления версии встроенного ПО. В процессе обновления не отключайте питание до завершения обновления.

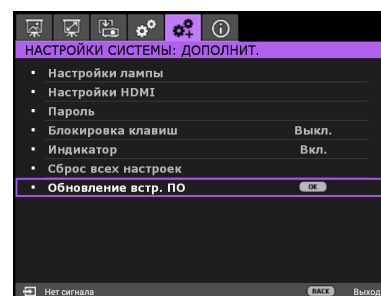
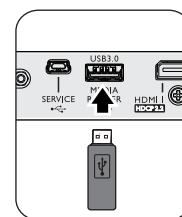

6. После завершения обновления встроенного ПО отображается показанное ниже сообщение.

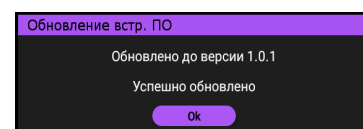

Защита проектора

Использование защитного кабельного замка

Проектор следует установить в надежном месте для предотвращения его кражи. В противном случае следует приобрести замок, например замок Kensington, чтобы защитить проектор. Разъем для установки замка Kensington можно расположить на задней стороне проектора. См. пункт 9 на [стр. 8](#).

Защитный кабельный замок Kensington обычно состоит из ключа (ключей) и замка. Сведения по эксплуатации замка см. в соответствующей документации к замку.

Применение функции защиты паролем

Установка пароля

1. Перейдите к **меню НАСТРОЙКИ СИСТЕМЫ: Дополнит. > Пароль**. Нажмите **ОК**. Откроется страница настройки пароля.
2. Выделите **Изменить пароль** и нажмите **ОК**.
3. Четыре кнопки со стрелками (▲, ►, ▼, ◀) соответствуют 4 цифрам (1, 2, 3, 4). В зависимости от пароля, который желаете установить, нажимайте кнопки со стрелками, чтобы ввести шесть цифр пароля.
4. Повторно введите новый пароль для его подтверждения. После установки пароля снова откроется страница **Пароль** экранного меню.
5. Для активации функции **Блокировка при включении** кнопкой ▲/▼ выделите **Блокировка при включении**, а затем кнопкой ◀/► выберите **Вкл.**. Введите пароль еще раз.

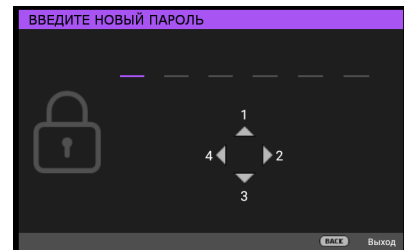

- Вводимые цифры будут отображаться на экране звездочками. Запишите и сохраните выбранный пароль до ввода или сразу после ввода на тот случай, если вы его вдруг забудете.
- После установки пароля и активации блокировки при включении при каждом запуске проектора его включение производится только после ввода правильного пароля.

Если вы забыли пароль

Если пароль введен неверно, отображается сообщение об ошибке ввода пароля, за которым следует сообщение **Введите Текущий Пароль**. Если вы совсем не помните пароль, то можно воспользоваться процедурой восстановления пароля. См. [Начало процедуры восстановления пароля на стр. 24](#).

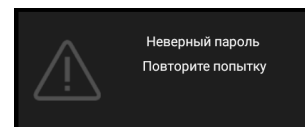

При вводе неверного пароля 5 раз подряд проектор через некоторое время автоматически выключится.

Начало процедуры восстановления пароля

1. Нажмите и удерживайте кнопку **ОК** в течение 3 секунд. На экране проектора будет отображаться закодированный номер.
2. Запишите это число и выключите проектор.
3. Для раскодирования этого числа обратитесь в ближайший сервисный центр BenQ. Для подтверждения права владения проектором может потребоваться предоставление документа о его покупке.

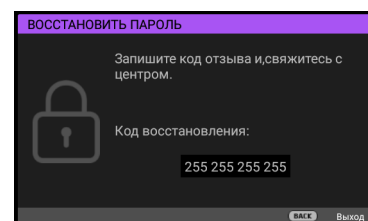

Изменение пароля

1. Перейдите к **меню НАСТРОЙКИ СИСТЕМЫ: Дополнит. > Пароль > Изменить пароль**.
2. Нажмите **ОК**. На экране появится сообщение **“Введите Текущий Пароль”**.
3. Введите старый пароль.
 - Если пароль верный, появится другое сообщение: **“Введите Новый Пароль”**.
 - Если пароль указан неверно, будет отображаться сообщение об ошибке ввода пароля, а затем появится сообщение **«Введите Текущий Пароль»**, после чего вы сможете повторить попытку. Для отмены изменений или ввода другого пароля нажмите кнопку **ВАСК**.
4. Введите новый пароль.
5. Повторно введите новый пароль для его подтверждения.

Отключение функции защиты паролем

Чтобы отключить защиту паролем, перейдите в **меню НАСТРОЙКИ СИСТЕМЫ: Дополнит. > Пароль > Блокировка при включении** и кнопкой **◀/▶** выберите значение **Выкл.**. На экране появится сообщение **«Введите Текущий Пароль»**. Введите текущий пароль.

- Если пароль введен неверно, снова откроется страница настройки пароля. В следующий раз при включении проектора вам не потребуется вводить пароль.
- Если пароль указан неверно, будет отображаться сообщение об ошибке ввода пароля, а затем появится сообщение **«Введите Текущий Пароль»**, после чего вы сможете повторить попытку. Для отмены изменений или ввода другого пароля нажмите кнопку **ВАСК**.



Несмотря на то, что функция защиты паролем отключена, необходимо сохранить старый пароль на тот случай, если понадобится снова включить ее – при этом потребуется указать старый пароль.

Выбор входного сигнала

Проектор можно одновременно подключать к нескольким устройствам. Тем не менее одновременно возможно воспроизведение полноэкранного изображения только от одного источника. При запуске проектор автоматически выполняет поиск доступных сигналов.

Убедитесь, что меню **НАСТРОЙКИ СИСТЕМЫ: Основные > меню Авт. выбор источника — Вкл.**, если требуется, чтобы проектор автоматически выполнял поиск сигналов.

Для выбора источника сигнала выполните следующие действия.

1. Нажмите на **SOURCE**. Отобразится строка выбора источника.
2. Кнопками **▲/▼** выберите нужный сигнал и нажмите **ОК**.

После его обнаружения в углу экрана на несколько секунд появится информация о выбранном источнике. Если к проектору подключены разные устройства, повторите шаги 1-2 для поиска другого сигнала.



- Уровень яркости проецируемого изображения при переключении изменяется в соответствии с выбранным источником входного сигнала.
- Для получения лучшего качества изображения необходимо выбрать и использовать входной сигнал, соответствующий собственному разрешению проектора. Масштаб для других разрешений будет изменяться проектором в зависимости от настройки «формата», что может привести к некоторому искажению или снижению четкости изображения. См. **Формат на стр. 32**.

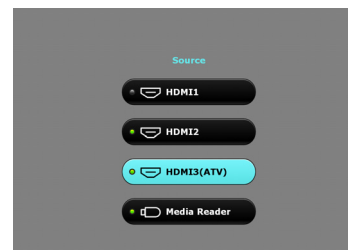

Проецирование с устройства чтения медиафайлов

USB-порт на проекторе позволяет показывать файлы изображений и документов, которые расположены на USB-накопителе флэш-памяти, подключенном к проектору. Благодаря этому подключение к компьютеру не требуется.

Поддерживаемые форматы файлов

Формат видеофайлов	Формат аудиофайлов	Формат фотографий
<ul style="list-style-type: none">• MPEG1• MPEG4• H.263• Motion JPEG	<ul style="list-style-type: none">• MPEG1/2 Layer1• MPEG1/2 Layer2• FLAC	<ul style="list-style-type: none">• JPEG Base-line• JPEG Progressive• PNG non-interlace• PNG interlace• BMP

Просмотр файлов

1. Вставьте USB-накопитель флэш-памяти в порт **УСТРОЙСТВО ЧТЕНИЯ МЕДИАФАЙЛОВ** проектора.
2. Нажмите **SOURCE** и выберите **Устройство чтения медиафайлов**. Проектор отобразит главную страницу встроенного устройства чтения медиафайлов.
3. Кнопками **▲/▶/▼/◀** выберите и нажмите кнопку **OK** для входа в подпапку или отображения файла.
4. После отображения файла, нажмите кнопку **OK**, чтобы открыть панель функций. С помощью кнопок **▲/▶** можно выбрать функцию, затем для ее вызова нажмите кнопку **OK**.

Выключение проектора

1. Нажмите на кнопку **⏻** на проекторе или кнопку **⏻ / ●** на пульте ДУ, после чего на экране появится подтверждение с запросом. При отсутствии каких-либо действий со стороны пользователя в течение нескольких секунд запрос исчезнет.
2. Нажмите на кнопку **⏻** или **⏻ / ●** еще раз. Индикатор питания **POWER** мигает оранжевым цветом, лампа проектора выключается, а вентиляторы продолжают работать примерно 90 секунд для охлаждения проектора.
3. После завершения процесса охлаждения индикатор питания светится оранжевым цветом, не мигая, а вентиляторы останавливаются. Отсоедините сетевой шнур от электрической розетки.

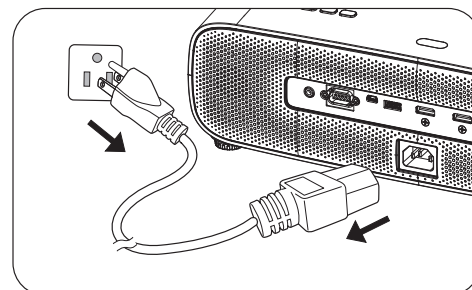

- В целях защиты лампы проектор не реагирует на команды во время охлаждения.
- Не включайте проектор сразу после выключения, так как при сильном нагревании сокращается срок службы лампы.
- Срок службы лампы зависит от внешних условий и режимов эксплуатации.

Прямое выключение питания

После выключения питания выньте кабель питания из розетки. Для защиты лампы подождите около 10 минут перед повторным включением проектора. В случае повторного включения проектора вентиляторы включаются на несколько минут для охлаждения. В таком случае повторное нажатие на кнопку **⏻ / ●** позволяет включить проектор после остановки вентиляторов и включения оранжевого индикатора питания.

Работа с меню

Обратите внимание на то, что функции экранного меню зависят от типа выбранного сигнала и используемой модели проектора.

Пункты меню доступны только в том случае, если проектором обнаружен по крайней мере один действительный сигнал. Если к проектору не подключено оборудование или сигнал не обнаружен, доступны лишь некоторые пункты меню.

Меню ИЗОБРАЖЕНИЕ

<p>Режим изображения</p>	<p>Проектор имеет несколько стандартных режимов отображения. Выберите режим, подходящий для источника видеосигнала и условий проецирования.</p> <ul style="list-style-type: none">• Яркий: максимальная яркость проецируемого изображения. Данный режим удобен, если требуется повышенная яркость изображения, например при работе с проектором в хорошо освещенном помещении.• Гостиная: Благодаря насыщенным цветам, точной настройке резкости и более высокому уровню яркости, режим Гостиная идеально подходит для просмотра фильмов в гостиной с приглушенным освещением.• Спорт: Выполнив настройки режима "Спорт", можно смотреть спортивные мероприятия в помещении с ярким искусственным освещением.• Кино: Благодаря точной цветопередаче и более глубокой контрастности при меньшей яркости, режим "Кино" можно использовать для просмотра фильмов в помещении с приглушенным освещением, например в гостиной.• Пользователь: восстанавливают режимы пользовательских настроек, созданные на основе уже имеющихся режимов отображения. См. Управление Пользов. режимом на стр. 28.• Бесшумный: Скрыто по умолчанию. Показывается только при включенном режиме «Тихо» в меню ДИСПЛЕЙ.• 3D: Удобен для просмотра изображений и видеоклипов 3D. <p></p> <p>Этот режим доступен только при включенной функции 3D.</p> <ul style="list-style-type: none">• HLG: Включение эффектов гибридной расширенной гаммы добавлением логарифмической кривой с дополнительной яркостью в верхней части сигнала. Этот режим доступен только в том случае, если: <p>ДИСПЛЕЙ > HDR установлено в значение Авто, и обнаружен контент HLG.</p>
---------------------------------	---

<p>Управление Пользов. режимом</p>	<p>• Загрузить настройки из</p> <p>В проекторе предусмотрен 1 пользовательский режим, который может использоваться в том случае, если текущие доступные режимы изображения не отвечают требованиям пользователя. В качестве основы можно выбрать любой из режимов изображения (кроме Пользователь) и изменить его настройки.</p> <ol style="list-style-type: none"> 1. Перейдите в ИЗОБРАЖЕНИЕ > Режим изображения. 2. Кнопками ◀/▶ выберите Пользователь. 3. Нажмите ▼, чтобы выбрать Управление Пользов. режимом затем нажмите ОК. 4. Кнопкой ▼ выберите Загрузить настройки из, затем выберите ОК. 5. Нажмите ▼, чтобы выбрать наиболее подходящий режим изображения. 6. Кнопкой ▼ выберите пункт подменю, который необходимо изменить, и отрегулируйте значения кнопками ◀/▶. Настройки определяют выбранный пользовательский режим. <p>• Переименовать пользов. режим</p> <p>Режим Пользователь можно заменить на удобное и легко запоминающееся наименование. Новое имя может быть длиной до 9 символов и включать латинские буквы (A-Z, a-z), цифры (0-9) и символ пробела (_).</p> <ol style="list-style-type: none"> 1. Перейдите ИЗОБРАЖЕНИЕ > Режим изображения > Пользователь. 2. Нажмите ▼, чтобы выбрать Управление Пользов. режимом затем нажмите ОК. 3. Кнопкой ▼ выберите Переименовать пользов. режим, затем выберите ОК. 4. Выберите нужные символы ▲/▼/◀/▶ и ОК. 5. Выполнив настройку нажмите кнопку ВАСК, чтобы сохранить изменения.
<p>Яркость</p>	<p>Чем больше значение, тем больше яркость изображения. Отрегулируйте данную настройку так, чтобы темная область изображения имела черный цвет, а изображение в этой области было четким.</p>
<p>Контрастность</p>	<p>Чем больше значение, тем больше контрастность. Эта функция используется для установки уровня белого после настройки яркости для согласования с выбранным входом и условиями освещенности.</p>
<p>Цвет</p>	<p>Меньшие значения соответствуют менее насыщенным цветам. При установке слишком высокого значения цвета в изображении будут слишком яркими, а изображение – нереалистичным.</p>
<p>Оттенок</p>	<p>Чем выше значение, тем больше зеленого цвета в изображении. Чем ниже значение, тем больше красного цвета в изображении.</p>
<p>Резкость</p>	<p>Чем больше значение, тем выше резкость изображения.</p>
<p>Дополнит.</p>	<p>Выбор гаммы</p> <p>Гамма относится к соотношению между источником входного сигнала и яркостью изображения. Доступные режимы гаммы: 1,8/2,0/2,1/2,2/2,3/2,4/2,5/2,6/BenQ.</p> <p>Яркость HDR</p> <p>Проектор может автоматически регулировать уровни яркости изображения в зависимости от источника входного сигнала. Кроме того, уровень яркости можно выбрать вручную, чтобы получить наилучшее качество изображения. Чем выше значение, тем ярче изображение, чем ниже значение, тем темнее изображение.</p>

Цветовая температура

Доступны несколько готовых вариантов настройки цветовой температуры. Набор параметров зависит от выбранного типа сигнала.

- **Предустановка:** Выберите цветовую температуру **Обычный**, **Холодный**, **Собств. лампы** или **Теплый**.

Следующие параметры позволяют настроить предпочтительную цветовую температуру.

- **Усил. кр./Усил. зел./Усил. син.:** Настройка уровней контрастности красного, зеленого и синий .
- **Смещ. кр./Смещ. зел./Смещ. син.:** Настройка уровней яркости красного, зеленого и синий.

Управление цветом

Эта функция обеспечивает возможность настройки шести диапазонов цветов (RGBCMYW). При выборе каждого цвета можно отдельно отрегулировать его диапазон и насыщенность в соответствии со своими предпочтениями.

- **Основной цвет:** Выбор цвета: **R** (Красный), **G** (Зеленый), **B** (Синий), **C** (Голубой), **M** (Пурпурный), **Y** (Желтый) или **W** (Белый).

- **Оттенок:** При увеличении диапазона в него добавляются цвета, включающие большую пропорцию двух соседних цветов. Чтобы получить представление о том, как цвета соотносятся друг с другом, см. рисунок.

Например, при выборе красного цвета и установке его диапазона на 0 на проецируемом изображении будет выбран только чистый красный. При увеличении диапазона в него будет также включен красный с оттенками желтого и с оттенками пурпурного.

- **Насыщенность:** Настройка значений. При выполнении настройки изменения сразу же видны на изображении. Например, при выборе красного цвета и установке его значения на 0 это изменение затронет только чистый красный цвет.



Дополнит.
(Продолжени
е)



Насыщенность – количество данного цвета в видеоизображении. Меньшие значения соответствуют менее насыщенным цветам; при установке значения «0» этот цвет полностью удаляется из изображения. При очень высоком уровне насыщенности этот цвет будет преобладать и выглядеть неестественно.

- **Усиление:** Настройка значений. Это изменение затронет уровень контрастности выбранного основного цвета. При выполнении настройки изменения сразу же видны на изображении.







При выборе "Белый" значение "Оттенок/Насыщенность/Усиление" изменяется на "Усил. кр./Усил. зел./Усил. син."

<p>Дополнит. (Продолжени е)</p>	<p>CinemaMaster</p> <ul style="list-style-type: none"> • Улучшение цвета: Точная установка насыщенности цветов с большей гибкостью. В этом режиме модулируются сложные цветовые алгоритмы для воспроизведения насыщенных цветов, тонких градиентов, промежуточных оттенков и изящных красок. • Телесный тон: Интеллектуальная регулировка оттенка только для установки правильного цвета кожи людей (остальные цвета изображения не влияют). Это предотвращает обесцвечивание оттенков кожи от света проекционного луча, выделяя каждый оттенок кожи. • Pixel Enhancer 4K: Это технология высокого разрешения, которая в значительной степени улучшает контент с разрешением Full HD по цвету, контрастности и текстурам. Кроме того, технология улучшения четкости повышает качество отображения деталей реалистичных изображений. Пользователи для получения оптимального просмотра могут регулировать уровни резкости и улучшения четкости. • Motion Enhancer 4K: Эту функцию можно использовать для сглаживания быстро движущихся объектов на видео, сравнивая последовательные кадры изображения и вставляя промежуточные кадры изображения между ними.
	<p>Подавление помех</p> <p>Снижение уровня электрических шумов, влияющих на изображение и вызываемых различными медиаплеерами.</p>
	<p>Динамическая диафрагма</p> <p>Изменение уровня черного проецируемых изображений для улучшения действия коэффициента контрастности.</p>
	<p>Brilliant Color</p> <p>Данная функция использует новый алгоритм обработки цвета и улучшения на уровне системы для повышения яркости, одновременно обеспечивая получение более ярких и реалистичных цветов. Она позволяет увеличить яркость для полутонов более чем 50%, обеспечивая, таким образом, более реалистичное воспроизведение цвета.</p>
<p>Сбросить текущий режим изобр.</p>	<p>Восстановление заводских настроек для всех настроенных вами параметров меню Режим изображения.</p>

Меню ДИСПЛЕЙ

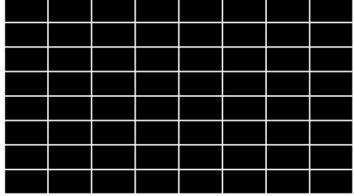
Регул. переразвертки	Маскировка изображения с неудовлетворительным качеством по краям. Чем больше значение, тем большая часть изображения маскируется при точном сохранении пропорций и контекста экрана. Значение 0 означает отображение изображения на 100%.
3D	<p>Данный проектор поддерживает функцию 3D, которая позволяет просматривать 3D-фильмы, видео и спортивные соревнования в режиме большей реалистичности за счет представления глубины изображения. Для просмотра 3D-изображений требуется надеть 3D-очки.</p> <ul style="list-style-type: none"> • Режим 3D: По умолчанию установлено значение Авто, и при обнаружении сигнала 3D проектор автоматически выбирает соответствующий формат 3D. Если проектор не распознает формат 3D, выберите формат 3D вручную в соответствии с вашими предпочтениями. • Синхр. 3D - Инвертировать: Если изображение в режиме 3D искажено, можно включить данную функцию для переключения изображения для левого и правого глаза, это обеспечит более комфортный просмотр 3D-изображения.
HDR	Проектор поддерживает источники сигнала изображения HDR . Это позволит автоматически обнаруживать динамический диапазон источника сигнала для SDR or HDR10 or HLG и оптимизировать параметры воспроизведения контента в широком динамическом диапазоне. При этом, Режим изображения невозможно изменить после переключения на HDR .
Бесшумный	<p>Уменьшение до минимума акустического шума. Подходит для просмотра фильмов, требующих сверхшумной среды, чтобы не заглушить шум проектора. В этом режиме следующие функции меню будут автоматически изменены в нужные настройки и выделены серым цветом.</p> <ul style="list-style-type: none"> • Выкл.: Включение XPR (разрешение экрана будет 3840 x 2160). • Вкл.: Выключение XPR (разрешение экрана будет 1920 x 1080).



Меню УСТАНОВКА

<p>Положение проектора</p>	<p>Проектор можно установить под потолком или сзади экрана, а также с одним или несколькими зеркалами. См. Выбор места расположения на стр. 13.</p>
<p>Автокорр. Трапеции</p>	<p>Автоматическая коррекция любого трапецеидального искажения изображения.</p>
<p>Тестовый образец</p>	<p>С помощью тестового шаблона можно проверить и отрегулировать размер и фокус изображения и устранить искажения.</p> 
<p>Формат</p>	<p>Имеется несколько вариантов установки формата изображения в зависимости от источника входного сигнала.</p> <ul style="list-style-type: none"> • Авто: Пропорциональное масштабирование изображения для соответствия исходному разрешению проектора по горизонтали или вертикали. • 4:3: Масштабирование кадра с получением в центре экрана изображения в формате 4:3. • 16:9: Масштабирование кадра с получением в центре экрана изображения в формате 16:9.  <p>Изображение 15:9</p>  <p>Изображение 4:3</p>  <p>Изображение 16:9</p>
<p>Триггер 12 В</p>	<p>Два триггера 12 В работают независимо в соответствии с потребностями пользователя для вариантов установки.</p> <ul style="list-style-type: none"> • Вкл.: Если выбрано, проектор при включении будет передавать электрические сигналы. • Выкл.: Если выбрано, проектор при включении не будет передавать электрические сигналы.
<p>Режим высокогорья</p>	<p>Рекомендуется использовать Режим высокогорья при нахождении на высоте от 1500 до 3000 м над уровнем моря и при наружной температуре от 0 до 30°C.</p> <p>При работе в режиме «Режим высокогорья» возможно повышение уровня рабочего шума, связанное с увеличением оборотов вентилятора для обеспечения надлежащего охлаждения и функционирования системы.</p> <p>При эксплуатации проектора в других сложных условиях (отличных от указанных) возможно автоматическое отключение проектора, обеспечивающее его защиту от перегрева. В этом случае следует переключить проектор в «Режим высокогорья» для предотвращения отключения. Однако это не означает, что данный проектор пригоден для эксплуатации абсолютно в любых сложных и жестких условиях окружающей среды.</p>  <ul style="list-style-type: none"> • Не используйте Режим высокогорья при нахождении на высоте от 0 до 1500 м над уровнем моря и наружной температуре от 0 до 35°C. Проектор переохладится, если включить этот режим в таких условиях.

Меню НАСТРОЙКИ СИСТЕМЫ: Основные

Язык	Выбор языка экранных меню.
Начальный экран	Позволяет выбрать заставку, которая появляется при включении проектора.
Автовыкл.	Автоматическое выключение проектора при отсутствии входного сигнала в течение заданного периода времени во избежание сокращения срока службы лампы.
Прямое включение питания	Возможность автоматического включения проектора при подаче питания через сетевой шнур.
Настройки меню	<ul style="list-style-type: none"> • Положение меню: Определяет положение экранного меню. • Время вывода меню: Выбор времени отображения экранного меню после последнего нажатия кнопки. • Напоминающее сообщение: Включение или выключение напоминаний.
Переименовать источник	<p>Переименование текущего источника входного сигнала.</p> <p>На странице Переименовать источник с помощью кнопок ▲/▼/◀/▶ и ОК выберите нужные символы для имени подключенного источника входного сигнала.</p> <p>Выполнив настройку нажмите кнопку ВАСК, чтобы сохранить изменения.</p>
Авт. выбор источника	Позволяет проектору автоматически выполнять поиск сигнала.
Звук	<ul style="list-style-type: none"> • Режим звука: <ul style="list-style-type: none"> • Режим эффектов: В данной функции используется технология улучшения звука MaxxAudio, в которой применяются алгоритмы обработки звуковых колебаний для получения великолепных эффектов в области верхних и нижних частот, а также кинематографического качества звука с эффектом присутствия. Доступны следующие предустановленные режимы звука: Стандарт, Кино, Музыка, Игра, Спорт и Пользователь. Режим Пользователь позволяет настроить личные предпочтения для звука. При выборе режима Пользователь настройку этой функции Пользов. эквал-р можно выполнить вручную. Если функция Отключение звука активна, настройка Режим звука отключит эту функцию Отключение звука. • Пользов. эквал-р: Выберите нужные полосы частот (100 Гц, 300 Гц, 1 кГц, 3 кГц и 10 кГц) для предпочтительной регулировки уровней. Данные настройки определяют пользовательский режим. • Отключение звука: Временное отключение звука. • Громкость: Регулировка уровня громкости. • S/PDIF: Включение и выключение S/PDIF. • Перекл. Л/П: Переключение левого/ правого аудио каналов. • Звук вкл./выкл. пит.: Включение или выключение звукового сигнала, который подается при включении и выключении проектора. <p> Изменить параметр Звук вкл./выкл. пит. можно только посредством выбора значений Вкл. или Выкл.. Выключение звука или изменение уровня громкости не влияет на параметр Звук вкл./выкл. пит.</p> <ul style="list-style-type: none"> • Сбросить настройки звука: Восстановление заводских настроек для всех настроенных вами параметров меню Звук.

Меню НАСТРОЙКИ СИСТЕМЫ: Дополнит.

Настройки лампы	<ul style="list-style-type: none"> • Сброс таймера лампы: См. Сброс таймера лампы на стр. 40. • Таймер лампы: См. Данные о времени работы лампы на стр. 36.
Настройки HDMI	<ul style="list-style-type: none"> • Формат HDMI Выбор подходящего формата цвета для оптимизации качества воспроизведения. <ul style="list-style-type: none"> • Авто: Автоматический выбор подходящего цветового пространства и уровня серого для входного сигнала HDMI. • Ограниченный RGB: Используется RGB ограниченный диапазон 16-235. • Полный RGB: Используется RGB полный диапазон 0–255. • Ограниченный YUV: Используется YUV ограниченный диапазон 16-235. • Полный YUV: Используется YUV полный диапазон 0-255. • Эквал-р HDMI Регулировка параметров усиления эквалайзера для сигнала HDMI. Чем выше значение, тем больше значение усиления. При наличии на проекторе нескольких портов HDMI перед настройкой значения необходимо сначала выбрать порт HDMI. • HDMI EDID Выбор значения HDMI EDID: HDMI 1.4 или HDMI 2.0 для устранения проблемы совместимости с устаревшими моделями проигрывателей. <ul style="list-style-type: none"> • Улучшенный: Для улучшенного режима можно выбрать HDMI 2.0 EDID • Стандартный: Для стандартного режима можно выбрать HDMI 1.4 EDID. • Реверсивный звуковой канал (HDMI-1) Включение и выключение функции реверсивного звукового канала, которая поддерживается только на HDMI-1. <ul style="list-style-type: none"> • Вкл.: Включение реверсивного звукового канала для передачи звука на динамик. При подключении проектора к динамику с поддержкой функции ARC (Реверсивный звуковой канал) кабелем HDMI звук передается с проектора на этот динамик. • Выкл.: Отключение функции реверсивного звукового канала.
Пароль	См. Применение функции защиты паролем на стр. 24.
Блокировка клавиш	<p>С помощью блокировки кнопок управления на проекторе и пульте ДУ можно предотвратить случайное изменение настроек проектора (например, детьми). Включение функции Блокировка клавиш блокирует на проекторе все кнопки, кроме кнопки  POWER.</p> <p>Для разблокирования кнопок нажмите и удерживайте в течение 3 секунд кнопку  на проекторе или пульте ДУ.</p> <p></p> <p>Если выключить проектор без разблокирования его кнопок, то при следующем включении кнопки проектора останутся заблокированными.</p>
Индикатор	Предупреждающие светодиоды можно выключить. Это делается для того, чтобы избежать помех постороннего света при просмотре изображений в темной комнате.

Сброс всех настроек	<p>Возврат к исходным заводским настройкам.</p>  <p>Следующие настройки не сбрасываются: Режим изображения, Управление Пользов. режимом, Яркость, Контрастность, Цвет, Оттенок, Резкость, Дополнит., Положение проектора, Звук, Переименовать источник и Пароль.</p>
Обновление встр. ПО	<p>Обновление версии встроенного ПО.</p>

Меню ИНФОРМАЦИЯ

ИНФОРМАЦИЯ	<ul style="list-style-type: none"> • Источник: Показывает текущий источник сигнала. • Режим изображения: Показывает режим, выбранный в меню ИЗОБРАЖЕНИЕ. • Разрешение: Показывает исходное разрешение входного сигнала. • Система цвета: Показывает формат системы входного сигнала. • Палитра цветов: Если HDR10 включено, отображается включенный Палитра цветов. Если HLG включено, отображается BT. 2020. • Время использования света: Показывает наработку лампы в часах. • Формат 3D: Показывает текущий режим 3D. • Версия встроенного ПО: Показывает версию микропрограммы проектора. • Сервисный код: Показывает заводской номер проектора.
-------------------	--

Обслуживание

Уход за проектором

Чистка объектива

В случае появления на поверхности объектива пыли или грязи выполните чистку. Перед очисткой объектива обязательно выключите проектор и дождитесь его полного остывания.

- Для очистки от пыли используйте сжатый воздух.
- В случае появления грязи или пятен очистите поверхность с помощью бумаги для чистки объектива и аккуратно протрите мягкой тканью, смоченной чистящим средством для объектива.
- Никогда не используйте абразивные подушечки любого типа, щелочные или кислотные очистители, чистящий (абразивный) порошок, а также летучие растворители, например спирт, бензин, растворитель или средства от насекомых. Использование таких материалов, а также длительный контакт с резиновыми или виниловыми материалами может привести к повреждению поверхности проектора и материала кожуха.

Чистка корпуса проектора

Перед чисткой корпуса требуется правильно выключить проектор (см. раздел [Выключение проектора на стр. 26](#)) и отсоединить шнур питания.

- Для удаления грязи или пыли протрите корпус мягкой тканью без пуха.
- Для очистки от присохшей грязи или пятен увлажните мягкой тканью, смоченной водой или нейтральным (рН) растворителем. Затем протрите корпус.



Запрещается использовать воск, спирт, бензин, растворитель и другие химические моющие средства. Это может привести к повреждению корпуса.

Хранение проектора

При необходимости длительного хранения проектора соблюдайте следующие правила.

- Убедитесь, что температура и влажность в месте хранения соответствуют рекомендациям для данного проектора. Информацию о диапазоне температур можно найти в разделе [Технические характеристики на стр. 43](#) или получить у поставщика.
- Уберите регулировочные ножки.
- Извлеките элементы питания из пульта ДУ.
- Упакуйте проектор в оригинальную или аналогичную ей упаковку.

Транспортировка проектора

Рекомендуется осуществлять транспортировку проектора в оригинальной заводской или аналогичной ей упаковке.

Информация о лампе

Данные о времени работы лампы

Во время работы проектора продолжительность наработки лампы (в часах) автоматически рассчитывается с помощью встроенного таймера. Расчет эквивалентного значения времени работы лампы в часах производится следующим образом:

1. Счетчик времени использования лампы = $(x+y+z)$ часов, где
Время использования в режиме "Обычный" = x часов
Время использования в режиме "Экономичный" = y часов
Время использования в режиме "SmartEco" = z часов

2. Эквив. ресурс лампы = α часов

$$\alpha = \frac{A'}{X} \times X + \frac{A'}{Y} \times Y + \frac{A'}{Z} \times Z, \text{ если}$$

X= значение срока службы лампы в режиме "Обычный"

Y= значение срока службы лампы в режиме "Экономичный"

Z= значение срока службы лампы в режиме "SmartEco"

A' - самое большое значение срока службы лампы среди X, Y, Z



Время использования лампы в каждом режиме показано в экранном меню:

— Время использования суммируется и округляется в сторону уменьшения до целого числа в часах.

— Если время использования меньше 1 часа, отображается 0 часов.

Результат вычисления эквивалентного ресурса лампы вручную, вероятно, будет отличаться от значения, отображаемого в экранном меню, так как система проектора рассчитывает время использования каждого режима лампы в «минутах», а затем округляет в сторону уменьшения до целого числа в часах.

Для получения данных о времени работы лампы (в часах):

1. Перейдите в **меню НАСТРОЙКИ СИСТЕМЫ: Дополнит.** > **Настройки лампы** и нажмите **ОК**. На экране появится страница **Настройки лампы**.
2. Кнопкой **▼/** выберите **Таймер лампы**, затем выберите **ОК**. На экране появится информация **Таймер лампы**.

Сведения о времени наработки лампы можно также найти в меню **ИНФОРМАЦИЯ**.

Увеличение срока службы лампы

• Настройка **Режим света**

Перейдите в меню **ИЗОБРАЖЕНИЕ > Дополнит.** > **Режим света** и выберите подходящую мощность лампы из готовых режимов.

Установка для проектора режима **Экономичный** или **SmartEco** увеличивает срок службы лампы.

Режим лампы	Описание
Обычный	Полная яркость лампы
Экономичный	Снижение уровня яркости для увеличения срока службы лампы и снижения уровня шума от вентилятора
SmartEco	Автоматическая регулировка энергопотребления лампы в зависимости от уровня яркости проецируемого изображения с одновременной оптимизацией качества изображения

• Установка параметра **Автовыкл.**

При использовании данной функции происходит автоматическое выключение проектора при отсутствии входного сигнала в течение заданного периода времени во избежание сокращения срока службы лампы.

Чтобы установить **Автовыкл.**, перейдите в меню **НАСТРОЙКИ СИСТЕМЫ: Основные > Автовыкл.** и нажмите на кнопку **◀/▶**.

Срок замены лампы

Если горит **индикатор лампы** или появилось сообщение о необходимости ее замены, обратитесь к своему агенту по продажам или прежде чем установить новую лампу, ознакомьтесь с информацией на сайте <http://www.BenQ.com>. Использование старой лампы может вызвать нарушение нормальной работы проектора, кроме того, хотя и в достаточно редких случаях, это может привести к взрыву лампы.



- Видимая яркость проецируемого изображения может различаться в зависимости от освещения, настройки контрастности/яркости источника входного сигнала, и прямо пропорциональна расстоянию проецирования.
- Яркость лампы со временем уменьшается и может изменяться в пределах характеристик, указанных ее изготовителем. Это нормальная и ожидаемая реакция лампы.
- Если лампа станет слишком горячей, загорятся **индикатор лампы** и **индикатор температуры**. Выключите проектор и оставьте для охлаждения в течение 45 минут. Если после включения питания индикатор лампы или температуры по-прежнему горит, обратитесь к поставщику. См. [Индикаторы на стр. 41](#).

О замене лампы напоминают следующие предупреждения.

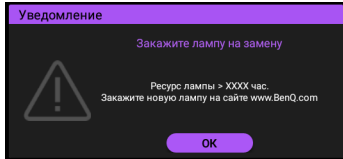
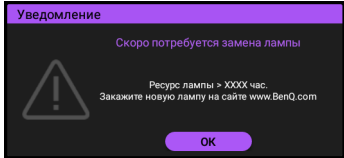
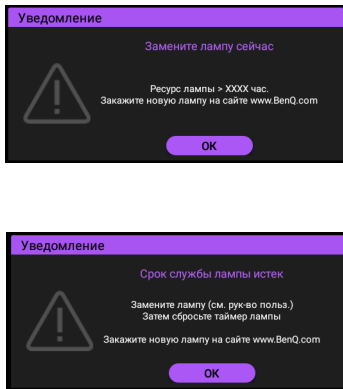
	<p>Для обеспечения оптимальной работы установите новую лампу. Нажмите ОК для сброса предупреждения.</p>
	<p>Настоятельно рекомендуется заменить лампу на этом этапе. Лампа является расходным материалом. Яркость лампы со временем уменьшается. Это нормальный режим лампы. В случае значительного снижения яркости лампу можно заменить. Нажмите ОК для сброса предупреждения.</p>
	<p>Для продолжения нормальной работы проектора данную лампу НЕОБХОДИМО заменить. Нажмите ОК для сброса предупреждения.</p>



Символы "XXXX", показанные в представленных выше сообщениях, — это числа, которые зависят от конкретной модели.

Замена лампы



- Во избежание поражения электрическим током перед заменой лампы обязательно выключите проектор и отсоедините шнур питания.
- Перед заменой лампы для предотвращения ожога дайте проектору остыть в течение примерно 45 минут.
- Во избежание порезов, а также во избежание повреждения внутренних деталей проектора соблюдайте предельную осторожность, удаляя острые осколки стекла разбившейся лампы.
- Во избежание травм и для предотвращения ухудшения качества изображения не прикасайтесь к пустому отсеку лампы, когда лампа извлечена, чтобы не задеть объектив.
- Эта лампа содержит ртуть. Ознакомьтесь с местными правилами утилизации опасных отходов и соблюдайте их при утилизации использованных ламп.
- Для оптимальной работы проектора рекомендуется приобрести запасную лампу для замены.
- Если замена лампы выполняется тогда, когда проектор подвешен верхней стороной вниз, убедитесь, что под гнездом лампы никого нет, чтобы исключить возможность получения травмы или повреждения глаз осколками лампы.
- Обеспечьте хорошую вентиляцию при работе со сломанными лампами. Мы рекомендуем использовать респираторы, защитные очки или щиток для защиты лица, а также носить защитную одежду, такую как перчатки.

1. Выключите питание и выньте вилку кабеля питания проектора из электрической розетки. Если лампа горячая, то во избежание ожогов подождите приблизительно 45 минут, пока лампа остынет.

2. Ослабьте винты крепления крышки лампы сбоку проектора, пока крышка не откроется.

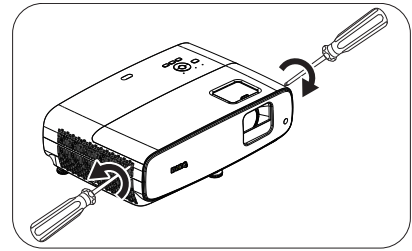

3. Снимите крышку лампы с проектора.



- Не включайте питание при открытой крышке лампы.
- Не просовывайте пальцы между лампой и проектором. Острые углы внутри проектора могут нанести травму.

4. Снимите защитный майлар.

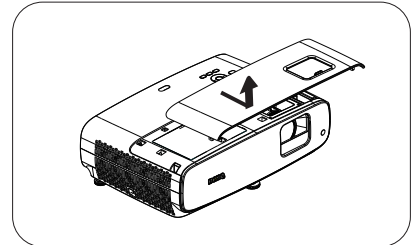

5. Отсоедините разъем лампы.

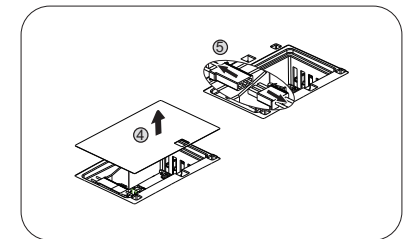

6. Ослабьте винты, удерживающие лампу.

7. Поднимите ручку в вертикальное положение.

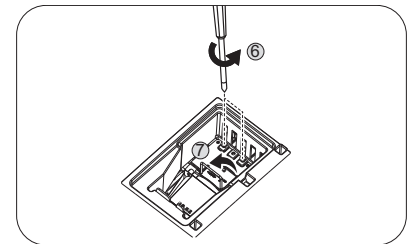

8. С помощью ручки медленно извлеките лампу из проектора.



- При слишком быстром извлечении лампа может разбиться, и осколки ее попадут внутрь проектора.
- Не оставляйте лампу в местах возможного попадания воды или доступных детям, а также рядом с легко воспламеняющимися материалами.
- После извлечения лампы не касайтесь внутренних деталей проектора. Острые углы внутри проектора могут причинить повреждения. Прикосновение к оптическим компонентам внутри проектора может привести к появлению цветных пятен и искажению проецируемого изображения.

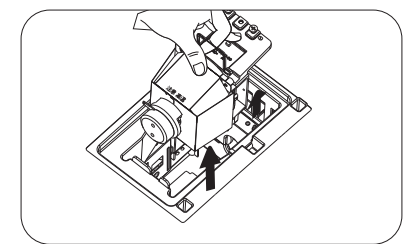

9. Вставьте разъем лампы.

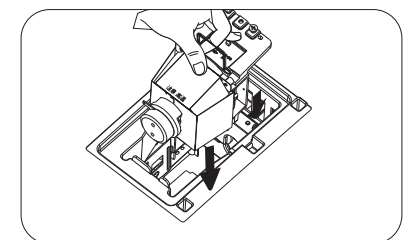

10. Затяните винты крепления лампы.
11. Убедитесь, что ручка находится полностью в горизонтальном положении и зафиксирована на месте.



- Незатянутый винт — это ненадежное соединение, которое может привести к нарушению нормальной работы проектора.
- Не затягивайте винт слишком сильно.

12. Подключите разъем лампы.
13. Установите защитный майлар обратно на свое место сверху.

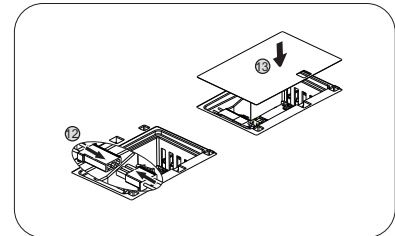
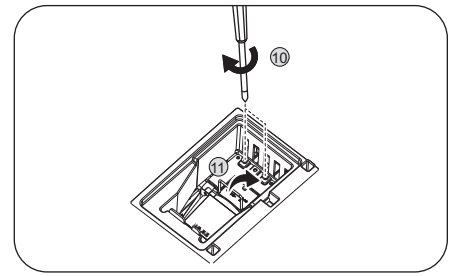

14. Установите крышку лампы на проектор.

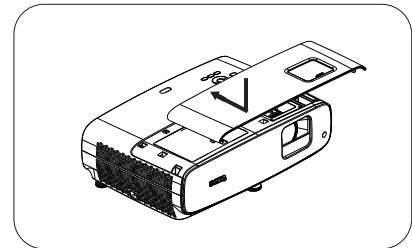

15. Затяните винты, удерживающие крышку лампы.



- Незатянутый винт — это ненадежное соединение, которое может привести к нарушению нормальной работы проектора.
- Не затягивайте винт слишком сильно.

16. Подключите питание и перезагрузите проектор.

Сброс таймера лампы

17. После появления начального экрана войдите в экранное меню. Перейдите в меню **НАСТРОЙКИ СИСТЕМЫ: Дополнит. > Настройки лампы** и нажмите **ОК**. На экране появится страница **Настройки лампы**. Выделите **Сброс таймера лампы** и нажмите **ОК**. Появится предупреждение с запросом подтвердить сброс таймера лампы. Выделите **Сброс** и нажмите **ОК**. Счетчик лампы устанавливается на «0».



Не следует выполнять сброс показаний счетчика, если лампа не новая или не была заменена — это может привести к повреждению.

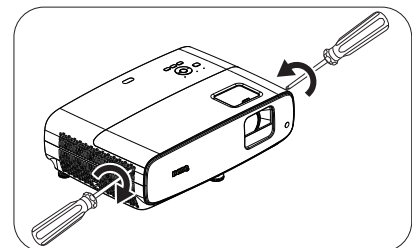

Индикаторы

Индикатор			Состояние и описание
POWER ◦	TEMP ◦	LAMP ◦	
Индикация системы			
			Система работает в режиме ожидания
			Выполняется включение системы
			Система работает в нормальном режиме
			Выполняется охлаждение системы
			Загрузка
			Ошибка запуска цифрового круга
			Ошибка сброса масштабного преобразователя
			Срок службы лампы истек
			Дверца лампы не закрыта
События приработки			
			Приработочные испытания вкл.
			Приработочные испытания выкл.
Индикация лампы			
			Ошибка Лампы при работе в нормальных условиях
			Лампа не загорается
Индикация температуры			
			Ошибка вентилятора 1 (фактическая скорость вращения вентилятора вне нужного диапазона)
			Ошибка вентилятора 2 (фактическая скорость вращения вентилятора вне нужного диапазона)
			Ошибка вентилятора 3 (фактическая скорость вращения вентилятора вне нужного диапазона)
			Ошибка вентилятора 4 (фактическая скорость вращения вентилятора вне нужного диапазона)
			Ошибка Температуры 1 (превышены температурные ограничения)

	: Off	: Светится оранжевым	: Светится зеленым	: Светится красным
		: Мигает оранжевым	: Мигает зеленым	: Мигает красным

Поиск и устранение неисправностей

? Проектор не включается.

Причина	Способ устранения
Питание не поступает по сетевому шнуру.	Подключите сетевой шнур к разъему питания на проекторе, а затем вставьте вилку на другом его конце в электрическую розетку. Если розетка оснащена выключателем, убедитесь в том, что он включен.
Попытка повторного включения проектора во время охлаждения.	Дождитесь окончания процесса охлаждения.

? Нет изображения

Причина	Способ устранения
Источник видеосигнала не включен или подключен неверно.	Включите источник видеосигнала и проверьте подключение сигнального кабеля.
Неправильное подключение проектора к источнику входного сигнала.	Проверьте подключение.
Неверно выбран входной сигнал.	Выберите верный входной сигнал клавишей SOURCE .
Крышка объектива закрыта.	Откройте крышку объектива.

? Размытое изображение

Причина	Способ устранения
Неправильно сфокусирован объектив проектора.	Настройте фокус объектива регулятором фокуса.
Неправильное взаимное расположение проектора и экрана.	Отрегулируйте угол и направление проецирования и при необходимости высоту проектора.
Крышка объектива закрыта.	Откройте крышку объектива.

? Не работает пульт ДУ.

Причина	Способ устранения
Батарейки разряжены.	Замените обе батарейки на новые.
Между пультом ДУ и проектором имеется препятствие.	Уберите препятствие.
Вы находитесь далеко от проектора.	Встаньте на расстоянии не более 8 (~ 26 футов) метров от проектора.

? Неправильно указан пароль.

Причина	Способ устранения
Вы забыли пароль.	См. Начало процедуры восстановления пароля на стр. 24 .

Технические характеристики

Характеристики проектора



Все характеристики могут изменяться без предварительного уведомления.

Оптические характеристики

Разрешение

3840 x 2160 с XPR
1920 x 1080 без XPR

Проекционная система

Однокристальное цифровое микрозеркальное устройство (DMD)

Объектив

F = 1,9 ~ 2,47, f = 12 ~ 15,6 мм

Диапазон фокусного расстояния, при котором получается четкое изображение

1,2–5,1 м при удалении,
1,3–4,9 м при приближении

Лампа

Лампа 245 Вт

Коэффициент масштабирования

1,3X

Электрические характеристики

Питание

100–240 В, 3,4 А, 50-60 Гц перем.тока (автомат)

Энергопотребление

350 Вт (макс.); 0,5 Вт (режим ожидания)

Механические характеристики

Вес

4,2 кг ± 200 г (9,3 фунта ± 0,44 фунта))

Выходные разъемы

Динамик

5 Ватт – 2 шт.

Вывод аудиосигнала

Аудиоразъем ПК – 1 шт.
SPDIF для оптики — 1 шт.

Управление

USB

Тип-A (USB 3.0) — 1 шт.: Устройство чтения медиафайлов / диск, загрузка встроенного ПО (5 В 1,5 А)

Тип-A (USB 2.0) — 1 шт.: Источник питания (5 В, 2,5 А)

Мини-B — 1 шт.

12 В пост. тока — 1 шт.: Триггер для управление экраном

Управление через последовательный порт RS-232 9 контактов – 1 шт.

ИК-приемник – 2 шт.

Входные разъемы

Вход видеосигнала

HDMI (2.0b, HDCP 2.2) — 2 шт.

HDMI, 1 шт.: Аппаратный ключ QS01 для Android TV

Требования к окружающей среде

Рабочая температура

0°C–40°C на уровне моря

Отн. влажность при эксплуатации

от 10 до 90% (без конденсации)

Высота над уровнем моря при эксплуатации

от 0 до 1499 м при температуре от 0 до 35 °C;
от 1500 до 3000 м при температуре от 0 до 30 °C (при включении режима большой высоты)

Температура хранения

-20°C–60°C на уровне моря

Относительная влажность при хранении

10–90 % отн. влажн. (без конденсации)

Высота над уровнем моря при хранении

30°C при 0–12 200 м над уровнем моря

Транспортировка

Рекомендуется использовать оригинальную или аналогичную упаковку.

Ремонт

Чтобы найти окно связи с сервисным центром, зайдите на приведенный ниже веб-сайт и выберите свою страну.

<http://www.benq.com/welcome>

Габаритные размеры

380 (Ш) x 127 (В) x 263 мм (Г)

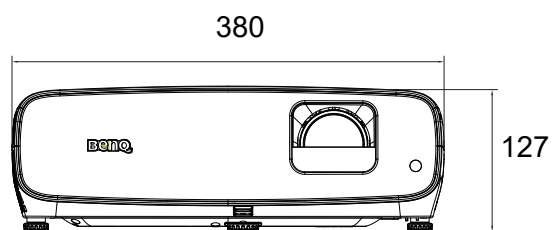
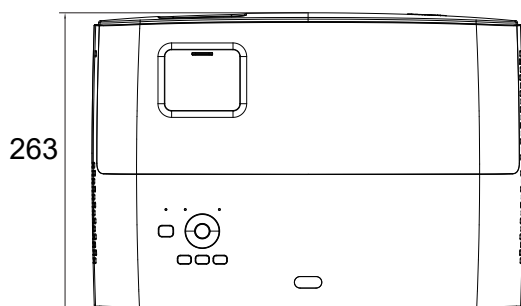

Единица измерения: мм

Таблица синхронизации

Поддерживаемые частоты синхронизации для входа HDMI (HDCP)

• Синхронизация ПК

Разрешение	Режим	Частота кадров (Гц)	Частота строк (кГц)	Частота опроса пикселей (МГц)	Поддерживаемый формат 3D	
					Top Bottom	Гор. стереопара
640 x 480	VGA_60	59,940	31,469	25,175		
	VGA_72	72,809	37,861	31,500		
	VGA_75	75,000	37,500	31,500		
	VGA_85	85,008	43,269	36,000		
720 x 400	720 x 400_70	70,087	31,469	28,3221		
800 x 600	SVGA_60	60,317	37,879	40,000		
	SVGA_72	72,188	48,077	50,000		
	SVGA_75	75,000	46,875	49,500		
	SVGA_85	85,061	53,674	56,250		
	SVGA_120 (Уменьшение затемнения)	119,854	77,425	83,000		
1024 x 768	XGA_60	60,004	48,363	65,000	V	V
	XGA_70	70,069	56,476	75,000		
	XGA_75	75,029	60,023	78,750		
	XGA_85	84,997	68,667	94,500		
	XGA_120 (Уменьшение затемнения)	119,989	97,551	115,5		
1152 x 864	1152 x 864_75	75	67,5	108		
1024 x 576 при частоте обновления 60 Гц	Синхронизация с ноутбуком BenQ	60,00	35,820	46,996		
1024 x 600 при 65 Гц	Синхронизация с ноутбуком BenQ	64,995	41,467	51,419		
1280 x 720	1280 x 720_60	60	45,000	74,250	V	V
1280 x 768	1280 x 768_60	59,870	47,776	79,5	V	V
1280 x 800	WXGA_60	59,810	49,702	83,500	V	V
	WXGA_75	74,934	62,795	106,500		
	WXGA_85	84,880	71,554	122,500		
	WXGA_120(Уменьшение затемнения)	119,909	101,563	146,25		
1280 x 1024	SXGA_60	60,020	63,981	108,000	V	V
	SXGA_75	75,025	79,976	135,000		
	SXGA_85	85,024	91,146	157,500		
1280 x 960	1280 x 960_60	60,000	60,000	108	V	V
	1280 x 960_85	85,002	85,938	148,500		
1360 x 768	1360 x 768_60	60,015	47,712	85,500	V	V
1440 x 900	WXGA+_60	59,887	55,935	106,500	V	V
1400 x 1050	SXGA+_60	59,978	65,317	121,750	V	V
1600 x 1200	UXGA	60,000	75,000	162,000	V	V
1680 x 1050	1680 x 1050_60	59,954	65,290	146,250	V	V
640 x 480 при 67 Гц	MAC13	66,667	35,000	30,240		
832 x 624 при 75 Гц	MAC16	74,546	49,722	57,280		
1024 x 768 при 75 Гц	MAC19	75,020	60,241	80,000		
1152 x 870 при 75 Гц	MAC21	75,06	68,68	100,00		
1920 x 1080 при частоте обновления 60 Гц	1920 x 1080_60	60	67,5	148,5	V	V
1920 x 1200 при частоте обновления 60 Гц	1920 x 1200_60 (Уменьшение затемнения)	59,95	74,038	154	V	V
1920 x 1080 при 120 Гц	1920 x 1080_120 (Поддержка только HDMI 2.0)	120,000	135,000	297		
3840 x 2160	3840 x 2160_30 Для модели 4K2K	30	67,5	297		
3840 x 2160	3840 x 2160_60 Для модели 4K2K (Поддержка только HDMI 2.0)	60	135	594		



Параметры синхронизации, приведенные выше, могут не поддерживаться в зависимости от EDID-файла и ограничений графической VGA-карты. Возможно, некоторые стандарты синхронизации выбрать будет невозможно.

• Синхронизация Видео

Синхронизация	Разрешение	Частота строк (кГц)	Частота кадров (Гц)	Частота синхросигнала (МГц)	Поддерживаемый формат 3D		
					Упаковка кадров	Top Bottom	Гор. стереопара
480i	720 (1440) x 480	15,73	59,94	27			
480p	720 x 480	31,47	59,94	27			
576i	720 (1440) x 576	15,63	50	27			
576p	720 x 576	31,25	50	27			
720/50p	1280 x 720	37,5	50	74,25	V	V	V
720/60p	1280 x 720	45,00	60	74,25	V	V	V
1080/24P	1920 x 1080	27	24	74,25	V	V	V
1080/25P	1920 x 1080	28,13	25	74,25			
1080/30P	1920 x 1080	33,75	30	74,25			
1080/50i	1920 x 1080	28,13	50	74,25			V
1080/60i	1920 x 1080	33,75	60	74,25			V
1080/50P	1920 x 1080	56,25	50	148,5		V	V
1080/60P	1920 x 1080	67,5	60	148,5		V	V
2160/24P	3840 x 2160 (Поддержка только HDMI 2.0)	54	24	297			
2160/25P	3840 x 2160 (Поддержка только HDMI 2.0)	56,25	25	297			
2160/30P	3840 x 2160 (Поддержка только HDMI 2.0)	67,5	30	297			
2160/50P	3840 x 2160 (Поддержка только HDMI 2.0)	112,5	50	594			
2160/60P	3840 x 2160 (Поддержка только HDMI 2.0)	135	60	594			

Таблица насыщенности цветового тона

Формат отображения (частота обновления)	Цветовая субдискретизация	8 бит	10 бит	12 бит
4K/60p (60 Гц)	04:04:04	ДА	НЕТ	НЕТ
	04:02:02	ДА	ДА	ДА
	04:02:00	ДА	ДА	ДА
4K/24p (24 Гц)	04:04:04	ДА	ДА	ДА
	04:02:02	ДА	ДА	ДА
	04:02:00	ДА	ДА	ДА