

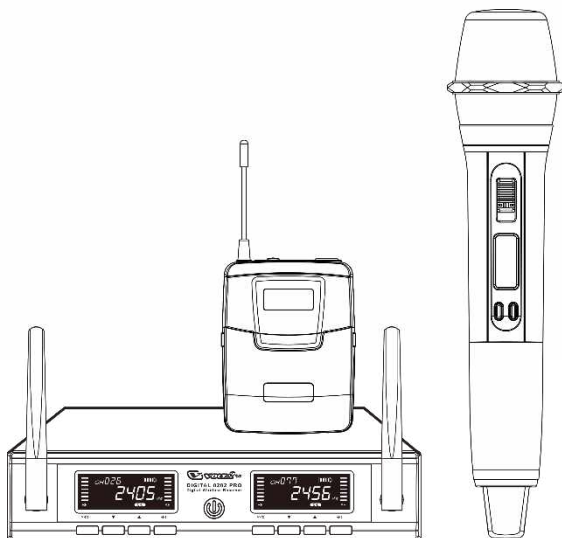

Руководство пользователя

DIGITAL 0202 PRO

Беспроводная цифровая
микрофонная система



Инструкции по технике безопасности

- Внимательно прочтите данное руководство и обращайтесь к нему в своей дальнейшей работе.
- Производите очистку прибора только сухой тканью.
- Не блокируйте вентиляционные отверстия прибора. Обеспечьте достаточное свободное пространство для надлежащей вентиляции, производите установку в соответствии с приведенными инструкциями.
- Не размещайте прибор рядом с источниками тепла (например, открытым огнем, радиаторами, обогревателями, печами и т.п.)
- Не нарушайте функции безопасности поляризованной вилки или вилки с заземлением. У поляризованной вилки два контакта, один из которых шире другого. У вилки с заземлением два контакта и третий заземляющий штырек. Более широкий контакт или третий штырек предназначены для обеспечения безопасности. Если прилагаемая вилка не подходит к вашей розетке, обратитесь к квалифицированному электрику для замены.
- Для защиты силового кабеля от повреждений убедитесь, что он расположен так, что по нему не будут ходить или придавливать какими-либо предметами.
- Используйте только аксессуары, указанные производителем.
- Используйте только с тележкой, подставкой, штативом, кронштейном или столом, указанными производителем или продаваемыми вместе с прибором. При использовании тележки во избежание травм соблюдайте осторожность при перемещении прибора.
- Отключайте прибор от сети во время грозы или если не используете его в течение долгого времени.
- Обслуживание прибора должно выполняться квалифицированным персоналом. Обслуживание необходимо, если прибор получил какие-либо повреждения (повреждена вилка или кабель питания, внутрь попал посторонний предмет или жидкость, прибор не работает должным образом).
- Во избежание возгорания или поражения электрическим током не подвергайте прибор воздействию дождя или влаги.
- Не вносите изменений в конструкцию прибора. Это может стать причиной травмы и привести к выходу прибора из строя.

Благодарим Вас за выбор нашей беспроводной цифровой микрофонной системы VOLTA PRO! Для получения подробной информации о работе и функциях передатчика и приемника уделите несколько минут чтению данного руководства пользователя

Комплект поставки

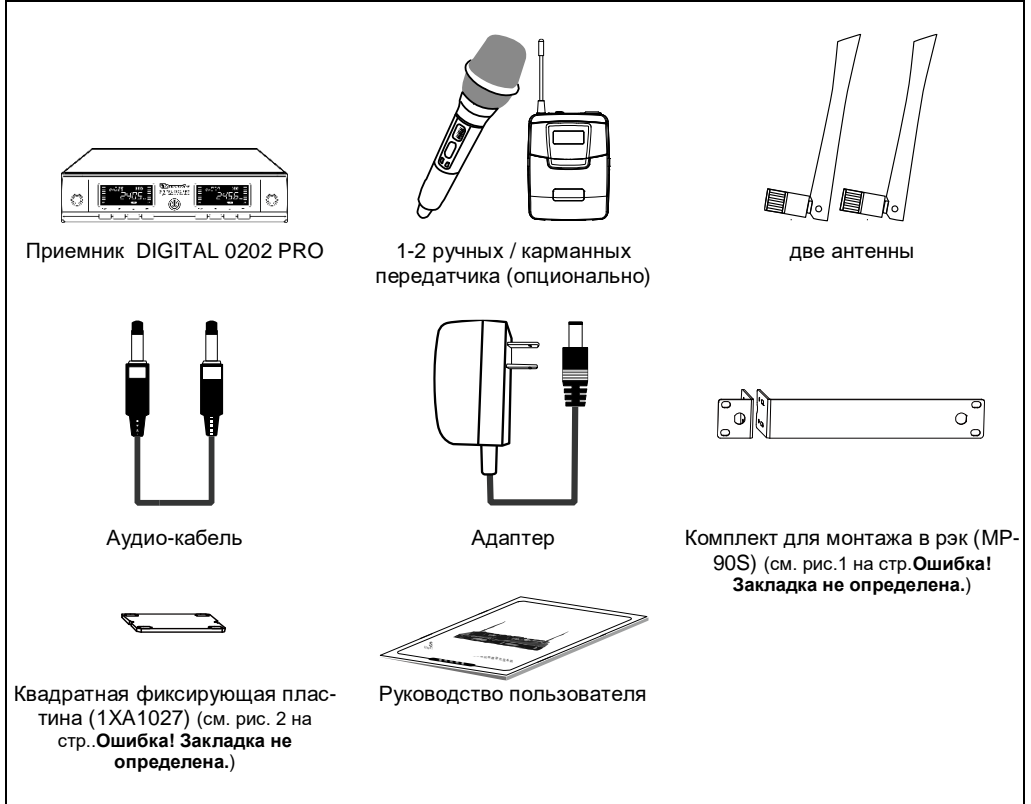

**Приведенные характеристики могут менять производителем без предварительного уведомления.

Инструкции по эксплуатации

- Во время работы держите передатчик и приемник на расстоянии прямой видимости.
- При использовании рядом Wi-Fi устройств сократите расстояние между передатчиком и приемником.
- Во время настройки передатчик и приемник должны находиться на расстоянии не менее 1 м друг от друга.
- При сопряжении одного или двух приемников с одним или двумя передатчиками, установите передатчики в режим A-SCAN.
- При сопряжении четырех приемников с четырьмя передатчиками, установите передатчики в режимы F-CH01~F-CH04 без повторного выбора.
- Не смешивайте режимы A-SCAN и F-CH01~F-CH04 в одной системе.
- Если пропадает сигнал или возникают помехи, попробуйте сделать следующее:

DIGITAL 0202 PRO Беспроводная цифровая микрофонная система

- Запустите функцию A-SCAN на передатчике для поиска лучшего из доступных каналов.
- Поместите приемник на расстояние не менее 5 м от устройств Wi-Fi, Bluetooth или 2.4 ГГц.
- Поместите передатчик и приемник на расстояние не менее 2 м друг от друга.

Органы управления приемника DIGITAL 0202 PRO

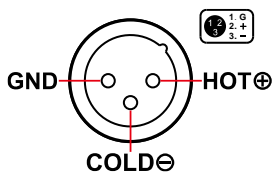
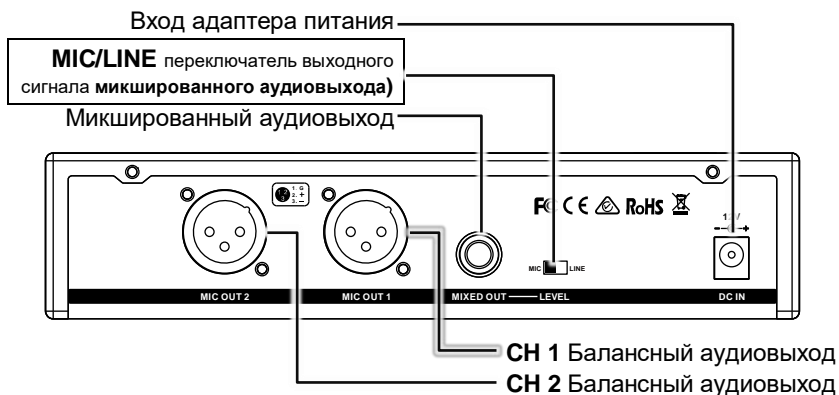
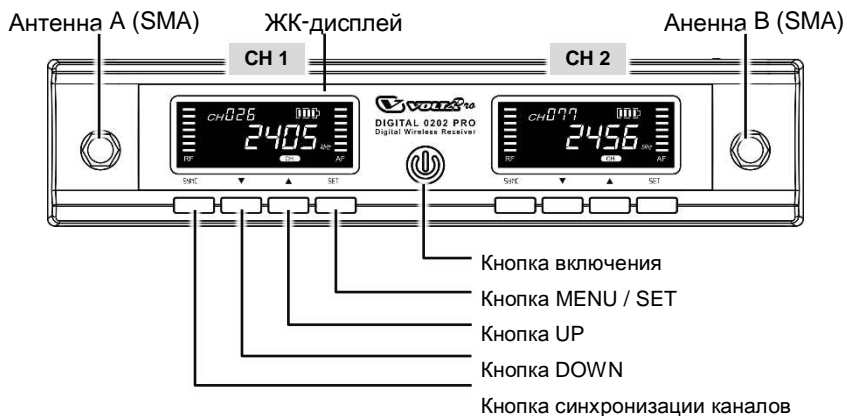

Установка антенны

Установите прилагаемую SMA-антенну А и В в разъемы SMA на передней панели приемника. Убедитесь, что они надежно закреплены. Неправильная установка может повлиять на качество приема.

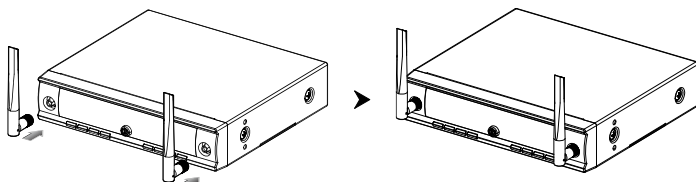

Установка приемника

1. Приемник должен находиться на высоте не менее 1 м над землей и на расстоянии 1 м от стен или металлических поверхностей для минимизации отражений.
2. Передатчик также должен находиться на расстоянии 1 м от стен или металлических поверхностей для минимизации отражений.
3. Передатчик также должен находиться на расстоянии не менее 1 м от приемника. Держите антенны подальше от источников шума (например, автомобильных двигателей, неоновых ламп или больших металлических предметов).
4. Приемник должен находиться на расстоянии не менее 5 м от Wi-Fi устройств 2.4 ГГц или других передающих устройств 2.4 ГГц.

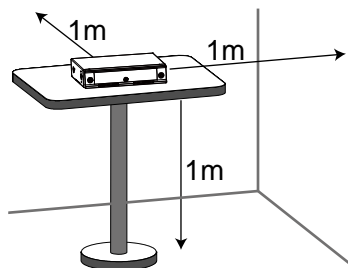

Напряжение питания должно быть в диапазоне 12-15В постоянного тока. Недостаточный ток приводит к нестабильной работе прибора, а перегрузка сокращает срок службы прибора и может привести к короткому замыканию.

Монтаж в рэк

Приемник можно устанавливать в рэковый шкаф одним или двумя блоками. Если необходимо установить только один приемник, доступен дополнительный комплект, который монтируется, как показано на рис. 1. Если необходимо установить два приемника, их можно собрать с помощью другого комплекта и установить, как показано на рис. 2.

Монтаж в рэк одного приемника

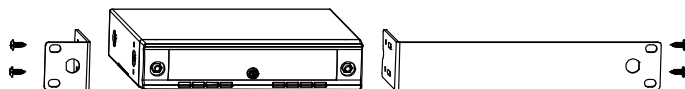

Fig 1

Монтаж в рэк двух приемников

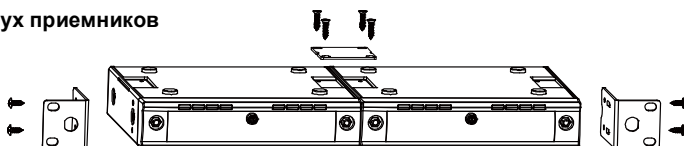
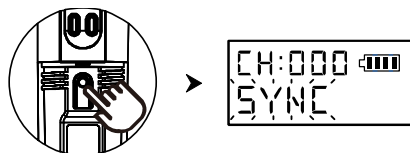

Fig 2

Синхронизация каналов приемника и передатчика

- 1 Нажмите и удерживайте кнопку синхронизации на передатчике до тех пор, пока на ЖК-дисплее не появится надпись **“SYNC”**.



- 2 Нажмите и удерживайте кнопку синхронизации **SYNC** на приемнике до тех пор, пока на ЖК-дисплее не появится надпись **“-Sync-”** и номер канала не станет таким же, как у передатчика, что указывает на успешную синхронизацию каналов.



Регулировка громкости

- 1 Нажимайте кнопку **SET**, пока на дисплее не появится значок громкости **VOL**.



- 2 Нажимайте кнопки **DOWN(▼)** и **UP(▲)** для регулировки громкости с шагом 1дБ, от -8дБ (min) до +8дБ (max). Значение по умолчанию = 0дБ.

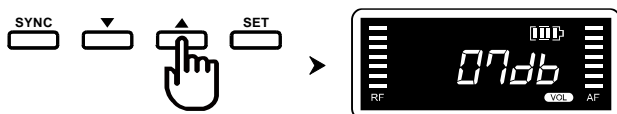

- 3 После выбора нужного уровня громкости подождите около 5 сек для сохранения настроек. Уровень громкости останется таким же после перезагрузки устройства.

Установка чувствительности микрофона с помощью приемника

1 Нажимайте кнопку **SET** для выбора меню чувствительности (значение будет мигать).

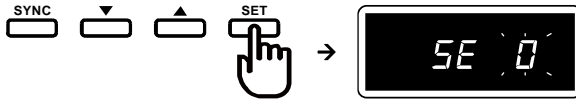

2 Нажимайте кнопки DOWN(▼) и UP(▲) для установки уровня чувствительности (-1, 0 и 1).

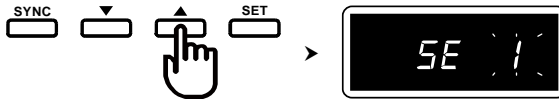

3 После выбора нужного уровня чувствительности подождите около 5 сек для сохранения настроек. Уровень громкости останется таким же после перезагрузки устройства

1. Настройка чувствительности **РУЧНОГО МИКРОФОНА**

Уровень чувствительности	-1	0	1
Динамический диапазон	высокий	средний	низкий
Шум и обратная связь	низкий	средний	высокий
Близость капсюля к исполнителю	< 5 см	5-10 см	> 10 см
Рекомендации	Пение или речь, микрофон в руках		Речь, микрофон на стойке

2. Настройка чувствительности **ПЕТЛИЧНОГО** или **ГОЛОВНОГО МИКРОФОНА** поясного передатчика

Уровень чувствительности	-1	0	1
Динамический диапазон	высокий	средний	низкий
Шум и обратная связь	низкий	средний	высокий
Близость капсюля к исполнителю	< 10 см	10-20 см	> 20 см

3. Настройка чувствительности **ИНСТРУМЕНТАЛЬНОГО** входа поясного передатчика

Уровень чувствительности	-1	0	1
Условие выбора	Слишком высокий уровень вх. сигнала инструмента	По умолчанию	Слишком низкий уровень вх. сигнала инструмента
Функция	Уменьшение уровня входного сигнала	По умолчанию	Увеличение уровня входного сигнала

Важно:

- Чем дальше капсюль от исполнителя, тем выше должна быть чувствительность (по умолчанию **0**).
- Более высокая чувствительность снизит динамический диапазон входных сигналов, что может привести к усилению обратной акустической связи.
- Данная информация приведена для справки. При работе с данной микрофонной системой установите нужный уровень чувствительности.

Запирающий фильтр

Когда микрофоном улавливаются шумовые сигналы, запирающий фильтр помогает предотвратить попадание этих сигналов в приемник (по умолчанию выкл.).

- При использовании поясного передатчика рекомендуется включить запирающий фильтр.
- При использовании ручного передатчика рекомендуется отключить запирающий фильтр.

1 Нажимайте кнопку **SET** до появления на дисплее надписи **NF** с мигающим рядом **ON / OFF**.

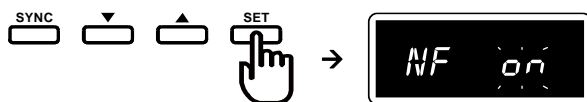



2 Нажимайте кнопки **DOWN**(▼) и **UP**(▲) для включения/выключения (**ON / OFF**) запирающего фильтра.



3 После выбора нужного значения подождите около 5 сек для сохранения настроек. Выбранное значение останется таким же после перезагрузки устройства.

Настройка эквалайзера

Регулировка эквалайзера используется для увеличения или уменьшения высокочастотной /среднечастотной/ низкочастотной составляющей звукового сигнала. Это так называемое повышение или ослабление высоких / низких частот с помощью частотно-специфических регуляторов громкости иногда требуется для корректировки конечного звучания передаваемого сигнала. Согласно значениям шкалы на экране, кнопка UP предназначена для увеличения и усиления, а кнопка DOWN -для уменьшения и ослабления. Отрегулируйте уровень высокой частоты (Treble), средней частоты (Middle) и низкой частоты (Bass) соответственно. **НО!!** Все сигналы были сбалансированы высокими и низкими звуками после входа в приемник, поэтому нет необходимости настраивать эквалайзер дополнительно. Рекомендуется поддерживать значения Treble, Middle и Bass на уровне 0 дБ.

Значение на экране			
	BASS	MIDDLE	TREBLE
Функция	Уменьшите или увеличьте значение при необходимости		
Диапазон	-8 дБ ~ +8 дБ		
Значение по умолчанию	0 дБ		

- 1 Нажимайте кнопку **SET** до появления на дисплее значка **FREQ** и мигающего значения частоты эквалайзера. Снова нажмите кнопку **SET** для выбора нужной полосы частот : 300 (BASS), 1000 (MIDDLE) и 3000 (TREBLE) (Гц).

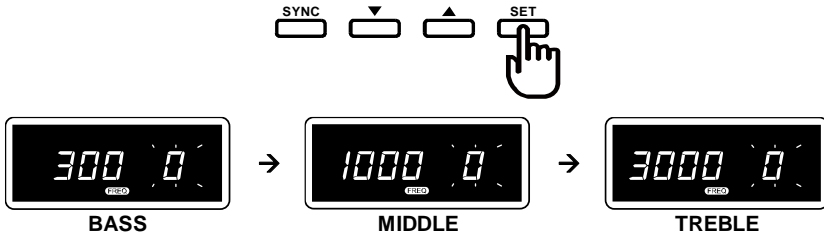

- 2 Нажимайте кнопки DOWN(▼) и UP(▲) для регулировки нужного параметра с шагом 2дБ, от -8 (min) до 8 (max). Значение BASS/MIDDLE/TREBLE по умолчанию = 0 (дБ).



- 3 После выбора нужного значения подождите около 5 сек для сохранения настроек. Выбранное значение останется таким же после перезагрузки устройства.

Подключение к аудиовыходу

ОТДЕЛЬНЫЙ балансный выход

Разъем XLR обеспечивает сбалансированный выходной аудиосигнал от этого разъема к микшеру / усилителю. Используйте кабель аудиовыхода с разъемом "XLR" или "Cannon", подключите один конец к сбалансированному выходному гнезду приемника, а другой конец к разъему «MIC IN» микшера / усилителя. (Рис. 3)

МИКСИРОВАННЫЙ небалансный выход

Разъем 1/4" PHONE PLUG обеспечивает небалансный выходной аудиосигнал от этого разъема до микшера/ усилителя. Используйте кабель аудиовыхода с разъемами 1/4" PHONE PLUG. Подключите один конец к небалансному выходному разъему приемника, а другой конец к разъему "LINE IN" или "MIC IN" микшера/ усилителя.

Настройка переключения уровня сигнала

- При подключении к разъемам **LINE /AUX IN** микшера/ усилителя, переключите в положение "**LINE**" (рис. 4). Не используйте положение "**MIC**", поскольку оно может не обеспечить необходимый уровень выходного сигнала.
- При подключении к разъему "**MIC IN**" микшера/ усилителя, переключите в положение "**MIC**" (рис. 5). При выборе неверного положения может произойти перегрузка.

ОТДЕЛЬНЫЙ выход к MIC IN



Рис. 3

Микшир. выход к LINE/AUX IN

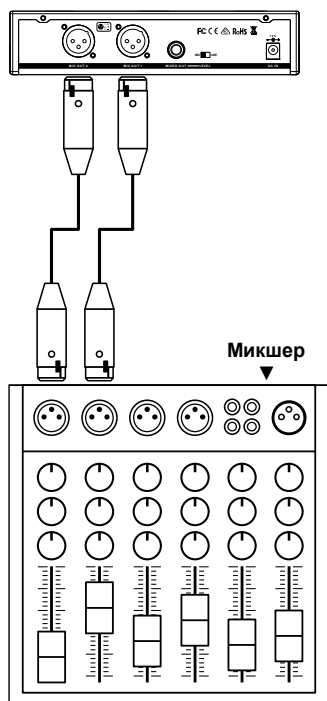

Рис. 4

Микшир. выход к MIC IN

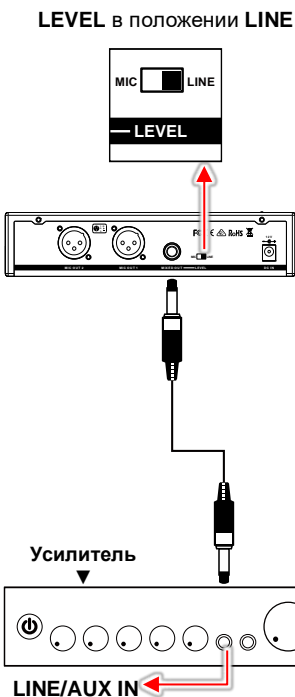

Рис. 5

Органы управления микрофона DH-5400



Установка батареи и индикация заряда

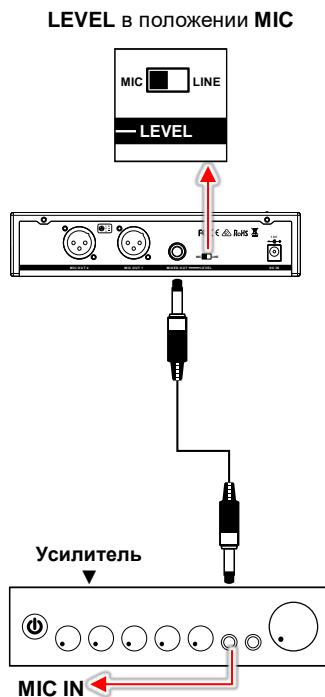
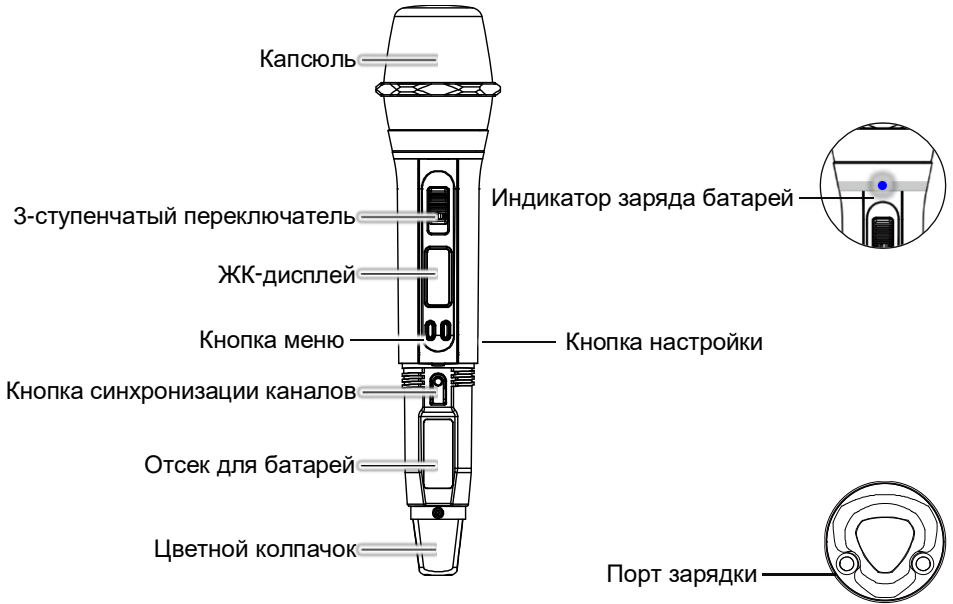

OFF

Рис.1



OFF

Рис.2



Когда микрофон включен (рис. 1), индикатор питания батареи мигнет один раз, указывая на то, что установленные батареи находятся в хорошем состоянии.

Индикатор будет светиться синим в режиме MUTE с переключателем питания в среднем положении (рис.2).

Если индикатор мигает, это означает, что батареи слабые и требуют замены.

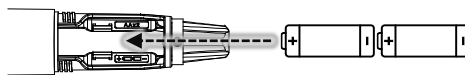

Для работы данного микрофона требуются 2 батареи типа AA. Для установки снимите крышку отсека для батарей, вставьте в него батарейки и установите крышку на место.

Примечание: батареи содержат агрессивную кислоту, которая может протекать и повредить микрофон при длительном хранении. Батареи следует вынуть, если вы не планируете использовать микрофон более 4 недель.

3-ступенчатый переключатель

Чтобы пользователь не отключил питание, вы можете сдвинуть этот переключатель вправо, чтобы заблокировать микрофон в рабочем режиме или режиме MUTE. Сдвиньте влево, чтобы разблокировать.

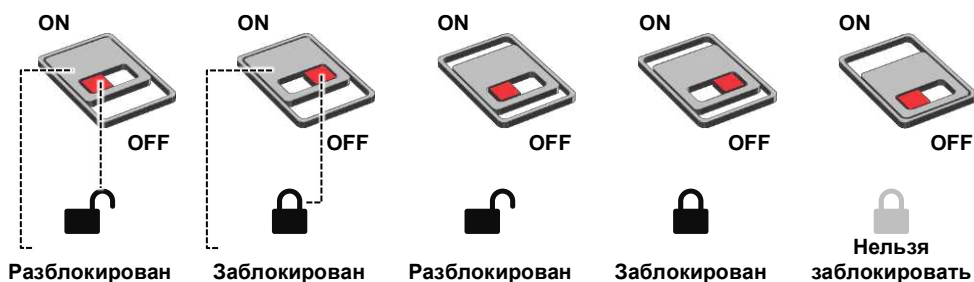

Синхронизация каналов приемника и передатчика

- 1 Откройте крышку и удерживайте кнопку синхронизации пока на дисплее не появится надпись **"SYNC"**.

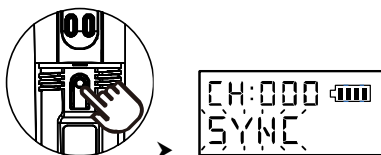

Удерживайте кнопку **SYNC** приемника пока на дисплее не появится надпись **"-Sync-**" и номер канала не станет таким же, как у передатчика, указывая на успешную синхронизацию каналов.

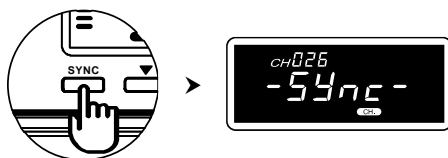

Настройка мощности передатчика

Более высокая выходная мощность увеличит дальность передачи сигнала, но имеет более высокое энергопотребление, что приводит к сокращению срока службы батарей.

Более низкая выходная мощность уменьшит дальность передачи, но увеличит продолжительность работы батарей с меньшим энергопотреблением.

- 1 Нажмите кнопку **MENU** для перехода на страницу RF POWER.

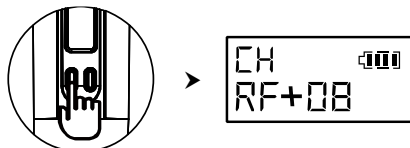

- 2 Нажмите и удерживайте кнопку **SET** до тех пор, пока значение RF не начнет мигать, указывая на готовность к настройке.

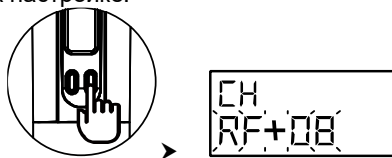

- 3 Нажмите кнопку **SET** (вверх) или **MENU** (вниз) для изменения значений от -1 дБ до +16 дБ. Значение по умолчанию +12 дБ.

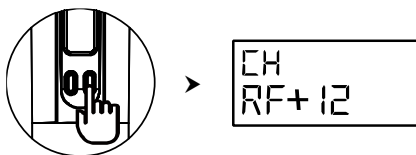

- 4 Через 6 секунд выбранное значение сохранится автоматически. Данное значение не изменится после перезагрузки устройства.

Выбор типа батарей

1 Нажмите кнопку **MENU** для перехода на страницу BATTERY TYPE.

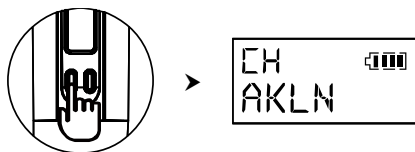

2 Нажмите и удерживайте кнопку **SET** до тех пор, пока не начнет мигать **NiMH** или **AKLN**, указывая на готовность к настройке.

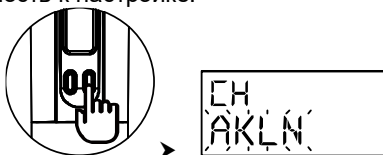

3 Нажмите кнопку **SET** для выбора **NiMH** (перезаряжаемые батареи) или **AKLN** (алкалиновые батареи).

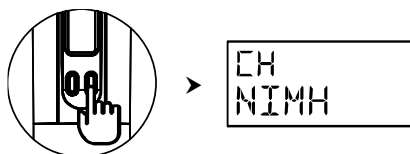

4 Через 6 секунд выбранный тип сохранится автоматически. Данное значение не изменится после перезагрузки устройства.

Важно:

- Отключайте микрофон перед зарядкой.
- Не заряжайте батареи первичных элементов, например, угольно-цинковые или алкалиновые батареи во избежание протечки или других опасностей.
- Во избежание повреждения прибора из-за короткого замыкания соблюдайте полярность при установке батарей.
- Батареи одного и того же бренда обеспечивают более стабильную работу прибора. По возможности не используйте одновременно батареи разных производителей.
- Во избежание короткого замыкания или выхода из строя прибора не используйте одновременно новые и старые батареи или батареи разных производителей.
- Если микрофон не используется длительное время, выньте батареи во избежание повреждения прибора из-за саморазряда батарей или протечки.
- Если батарея протекла, треснула или деформировалась, немедленно прекратите использование прибора и извлеките ее.

Настройка режима SCAN

Существует 5 режимов сканирования: **A-SCAN**, **F-CH01**, **F-CH02**, **F-CH03** и **F-CH04**.

Режим	A-SCAN	F-CH01	F-CH02	F-CH03	F-CH04
Функция	После входа на страницу A-SCAN и удержания кнопки SET микрофон будет автоматически управлять сканированием радио-тракта, чтобы найти и определить группу четких, свободных от помех каналов.	4 режима на выбор. Каждый режим включает в себя несколько рабочих каналов, которые отличаются от таковых в других режимах.			
Рекомендации по использованию	<ul style="list-style-type: none"> ■ Первое включение. ■ Очевидное влияние окружающей среды. ■ В помещении только одна система DIGITAL 0202 PRO (2 передатчика) 	<ul style="list-style-type: none"> ■ В помещении одновременно работают 2 системы DIGITAL 0202 PRO (4 передатчика). ■ Одна система работает на F-CH01, а другая на F-CH02, F-CH03 и F-CH04. 			
Автопереключ. частоты	Да	Да			

1 Нажмите кнопку **MENU** для перехода на страницу SCAN.

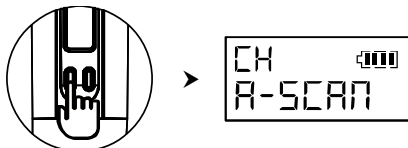

2 Нажмите и удерживайте кнопку **SET** до тех пор, пока значение SCAN не начнет мигать, указывая на готовность к настройке.

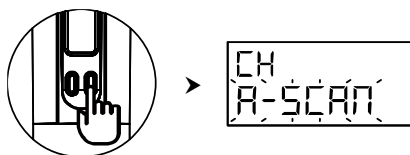

3 Нажмите **SET** или **MENU** для выбора нужного режима сканирования (**A-SCAN**, **F-CH01**, **F-CH02**, **F-CH03** и **F-CH04**). Через 6 секунд выбранное значение сохранится автоматически.

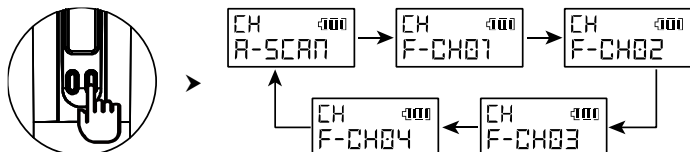

4 Без нажатия каких-либо кнопок передатчик начнет сканирование и перейдет в режим **A-SCAN**.

Органы управления передатчика DB-5400

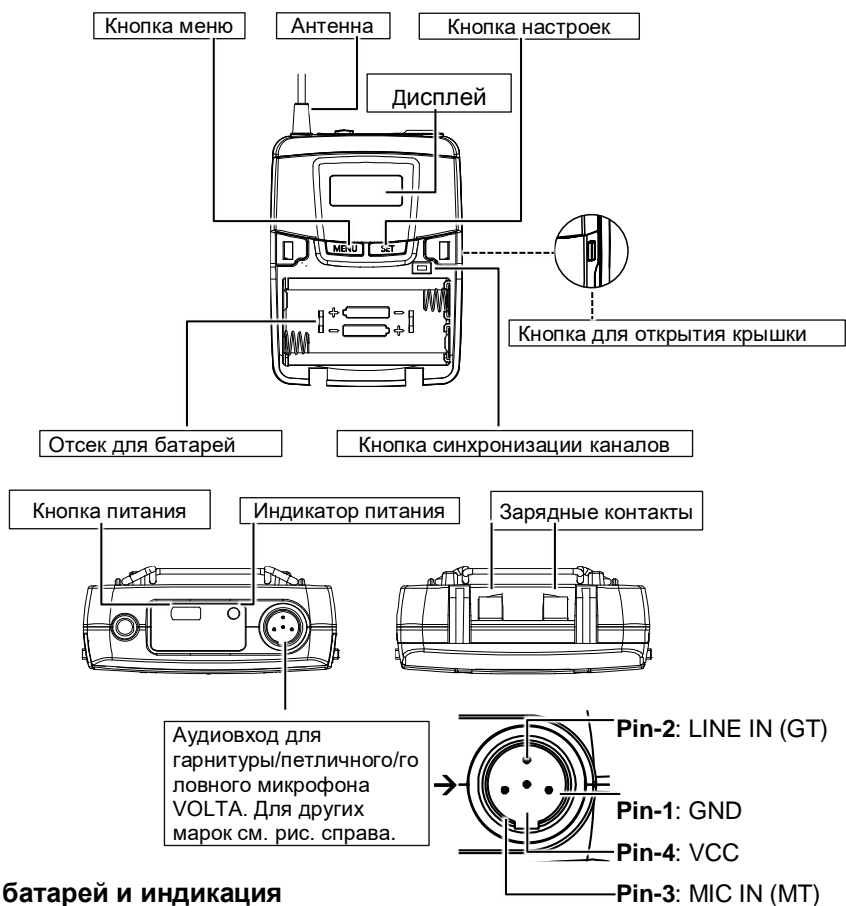

Установка батарей и индикация



Нажмите кнопку питания для включения передатчика. Индикатор питания батареи мигнет один раз, указывая на то, что установленные батареи находятся в хорошем состоянии.

Нажмите и удерживайте кнопку питания 2 сек для выключения.



Индикатор будет светиться синим в режиме MUTE. Снова нажмите кнопку питания для выхода из данного режима



Если индикатор мигает, это означает, что батареи слабые и требуют замены.

Примечание: батареи содержат агрессивную кислоту, которая может протекать и повредить передатчик при длительном хранении. Батареи следует вынуть, если вы не планируете использовать передатчик более 4 недель.

Синхронизация каналов приемника и передатчика

- 1 Откройте крышку и удерживайте кнопку синхронизации до тех пор, пока на дисплее не загорится надпись "**SYNC**".

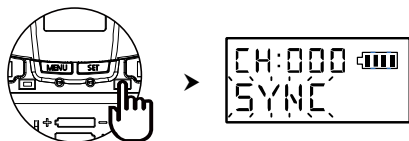

- 2 Нажмите и удерживайте кнопку синхронизации **SYNC** на приемнике до тех пор, пока на ЖК-дисплее не появится надпись "-Sync-" и номер канала не станет таким же, как у передатчика, что указывает на успешную синхронизацию каналов.



Выбор типа батарей

- 1** Нажмите кнопку **MENU** для перехода на страницу BATTERY TYPE.

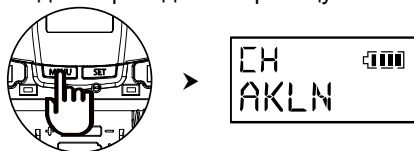

- 2** Нажмите и удерживайте кнопку **SET** до тех пор, пока не начнет мигать **NiMH** или **AKLN**, указывая на готовность к настройке.

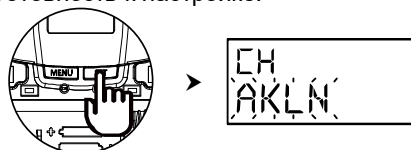

- 3** Нажмите кнопку **SET** для выбора **NiMH** (перезаряжаемые батареи) или **AKLN** (алкалиновые батареи).

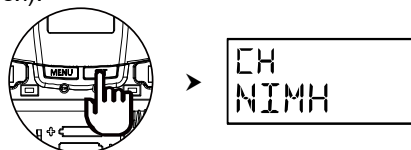

- 4** Через 6 секунд выбранный тип сохранится автоматически. Данное значение не изменится после перезагрузки устройства.

Важно:

- Отключайте микрофон перед зарядкой.
- Не заряжайте батареи первичных элементов, например, угольно-цинковые или алкалиновые батареи во избежание протечки или других опасностей.
- Во избежание повреждения прибора из-за короткого замыкания соблюдайте полярность при установке батарей.
- Батареи одного и того же бренда обеспечивают более стабильную работу прибора. По возможности не используйте одновременно батареи разных производителей.
- Во избежание короткого замыкания или выхода из строя прибора не используйте одновременно новые и старые батареи или батареи разных производителей.
- Если микрофон не используется длительное время, выньте батареи во избежание повреждения прибора из-за саморазряда батарей или протечки.
- Если батарея протекла, треснула или деформировалась, немедленно прекратите использование прибора и извлеките ее.

Настройка мощности передатчика

Более высокая выходная мощность увеличит дальность передачи сигнала, но имеет более высокое энергопотребление, что приводит к сокращению срока службы батарей.

Более низкая выходная мощность уменьшит дальность передачи, но увеличит продолжительность работы батарей с меньшим энергопотреблением.

- 1 Нажмите кнопку **MENU** для перехода на страницу RF POWER.

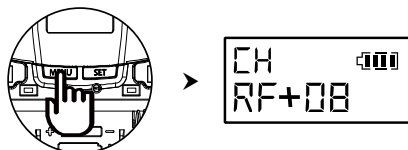

- 2 Нажмите и удерживайте кнопку **SET** до тех пор, пока значение RF не начнет мигать, указывая на готовность к настройке.

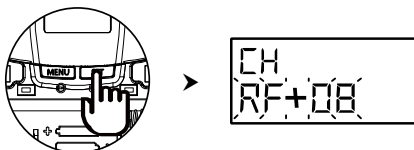

- 3 Нажмите кнопку **SET** (вверх) или **MENU** (вниз) для изменения значений от -1 дБ до +16 дБ. Значение по умолчанию +12 дБ.

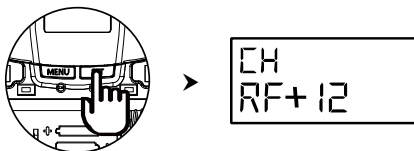

- 4 Через 6 секунд выбранное значение сохранится автоматически. Данное значение не изменится после перезагрузки устройства.

Настройка режима SCAN

Существует 5 режимов сканирования: **A-SCAN**, **F-CH01**, **F-CH02**, **F-CH03** и **F-CH04**.

Режим	A-SCAN		F-CH01	F-CH02	F-CH03	F-CH04
Функция	После входа на страницу A-SCAN и удержания кнопки SET микрофон будет автоматически управлять сканированием радио-тракта, чтобы найти и определить группу четких, свободных от помех каналов.		4 режима на выбор. Каждый режим включает в себя несколько рабочих каналов, которые отличаются от таковых в других режимах.			
Рекомендации по использованию	<ul style="list-style-type: none"> ■ Первое включение. ■ Очевидное влияние окружающей среды. ■ В помещении только одна система DIGITAL 0202 PRO (2 передатчика) 		<ul style="list-style-type: none"> ■ В помещении одновременно работают 2 системы DIGITAL 0202 PRO (4 передатчика). ■ Одна система работает на F-CH01, а другая на F-CH02, F-CH03 и F-CH04. 			
Автопереключ. частоты	Да		Да			

- 1** Нажмите кнопку **MENU** для перехода на страницу SCAN.

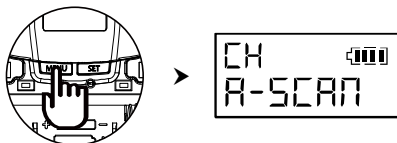

- 2** Нажмите и удерживайте кнопку **SET** до тех пор, пока значение SCAN не начнет мигать, указывая на готовность к настройке.

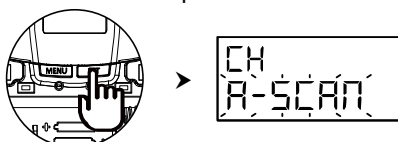

- 3** Нажмите **SET** или **MENU** для выбора нужного режима сканирования (**A-SCAN**, **F-CH01**, **F-CH02**, **F-CH03** и **F-CH04**). Через 6 секунд выбранное значение сохранится автоматически.

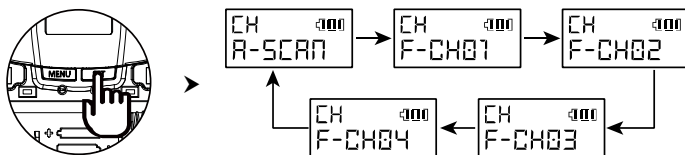

- 4** Без нажатия каких-либо кнопок передатчик начнет сканирование и перейдет в режим **A-SCAN**.

