

SUB-S8T потолочный встраиваемый пассивный сабвуфер

ИНСТРУКЦИЯ ПО ЭКСПЛУАТАЦИИ

ОБЩИЕ СВЕДЕНИЯ

CVGaudio SUB-S8T - пассивный восьми дюймовый сабвуфер для потолочной установки. Наличие сабвуфера в системе фонового звука существенно повышает ее качественный уровень. Особенно присутствие сабвуфера актуально для общественных мест где музыка проигрывается на небольшой громкости. В этом случае сабвуфер придаст звучанию системы недостающую глубину и выразительность. Возможна как установка в подвесной потолок, так и подвеска к черновому потолку на тросиках при отсутствии подвесного потолка. На корпусе сабвуфера имеются специальные металлические кольца для крепления троса. В комплект поставки входят металлический обруч и две пластины для надежной фиксации в подвесном потолке (армстронг или гипсокартон). При установке в потолок типа "армстронг" крепежные пластины опираются на несущий каркас подвесного потолка. Подробнее о монтаже сабвуфера читайте в разделе "Установка". Внешняя (видимая) часть корпуса сабвуфера изготовлена из прочного ABS пластика стойкого к выгоранию на солнце, воздействию пыли и влаги. Корпуса изготавливаются только белого цвета, но для специальных проектов возможна перекраска видимой части корпуса в любой другой цвет. Задняя, невидимая после установки в подвесной потолок, часть корпуса закрыта герметичным металлическим колпаком защищающим кроссовер, динамик и трансформатор, а также обеспечивающим необходимые для сабвуфера акустические свойства. Фазоинвертор располагается на передней панели за декоративной алюминиевой решеткой, рядом с динамиком.

Сабвуфер может работать как в составе 100/70V линии, так и с низкоомными усилителями. Селектор переключения режимов и мощностей находится за декоративной сеткой на лицевой стороне сабвуфера. В связи с этим возможно изменить мощность и режим работы сабвуфера уже после его установки. Для доступа к селектору достаточно снять декоративную сетку с помощью специального крючка входящего в комплект поставки сабвуфера. В режиме 100/70V доступно пять различных мощностей, шестая позиция селектора переводит SUB-S8T в низкоомный режим - 8ohm.

Акустические кабели подключаются к сабвуферу с помощью надежного кабельного терминала под винт. Причем для удобства параллельного подключения второго сабвуфера на кабельном терминале предусмотрен также и выход спикерного кабеля.

Для достижения наилучшего эффекта используйте сабвуфер SUB-S8T с потолочными или настенными акустическими системами и усилительным оборудованием CVGaudio.

УСТАНОВКА И ПОДКЛЮЧЕНИЕ

Потолочный сабвуфер можно как встроить в подвесной потолок, так и подвесить к черновому потолку на тросах. Для этого с обратной стороны металлического защитного колпака сабвуфера имеется два кольца. К ним можно прикрепить тросс зафиксированный на черновом потолке и подвешивать сабвуфер, при отсутствии подвесного потолка, или страховать при установке в подвесной потолок. Так как сабвуфер имеет вес более 6-ти килограмм дополнительный страховочный крепеж в виде тросса к черновому потолку крайне желателен.

Перед установкой сабвуфера в подвесной потолок необходимо разметить отверстие для его установки. Для этого используйте картонный шаблон входящий в комплект поставки сабвуфера. Диаметр отверстия под установку — 341mm. Перед тем как разметить отверстие проверьте, что в данном месте за подвесным потолком имеется полость глубиной не менее 340mm.

В комплект поставки входит специальное металлическое кольцо и две пластины для более надежной фиксации сабвуфера в подвесном потолке. Используя данные пластины можно также установить SUB-S8T в потолок типа Armstrong. Использование металлического кольца при установке сабвуфера категорически необходимо.

После того, как Вы подготовили отверстие и подвели спикерный кабель необходимо подключить его к входному кабельному терминалу. Разъемы на коннекторы пронумерованы от одного до четырех. 1 и 2 — плюс (100V/70V), 3 и 4 — минус (COM). Таким образом с помощью данного коннектора можно подключить как входящий спикерный кабель, так и исходящий для параллельного подключения еще одной акустической системы. Для входящего кабеля используйте контакты 2 (+) и 3(-), для исходящего контакты 1(+) и 4(-) или наоборот.

После подключения спикерных кабелей, установите вспомогательное металлическое кольцо и затем поместив сабвуфер в установочное отверстие зафиксируйте до упора четыре винта,

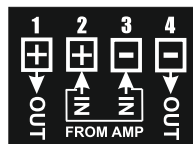

которые находятся за защитной сеткой на лицевой стороне. При закручивании винтов крепежные лапки на корпусе сабвуфера за потолком опускаются и прижимают лицевую часть корпуса к потолку, так самым жестко фиксируя его.

Так как фиксация происходит через металлическое кольцо, давление распределяется по всему диаметру и исключает нарушение целостности гипсокартонового потолка.

После того, как сабвуфер зафиксирован в потолке, необходимо с помощью селектора под декоративной сеткой на лицевой стороне SUB-S8T выбрать режим и мощность работы. Доступны пять мощностей в режиме 100V - **60W/30W/15W/7.5W/3.8W**, шесть мощностей в режиме 70V - **60W/30W/15W/7.5W/3.8W/1.9W** и также возможно перевести сабвуфер в низкоомный режим — **8ohm**.

В сабвуфере установлен пассивный Low-pass фильтр, который обрезает все частоты выше 200Hz. В связи с этим сабвуфер можно подключить к усилителю без использования дополнительных внешних кроссоверов. При подключении соблюдайте правильность выбора режима и мощности — в низкоомном режиме сабвуфер должен использоваться совместно с низкоомными усилителями (серии AI, AL), в 100/70V режимах соответственно с трансформаторными трансляционными усилителями (серии AT, TR, ATP). В 100/70V режиме суммарная мощность не всех акустических систем не должна превышать, а в идеале быть на 20% меньше чем мощность усилителя.



Параллельное соединение (в 100V режиме динамики соединяются только так)

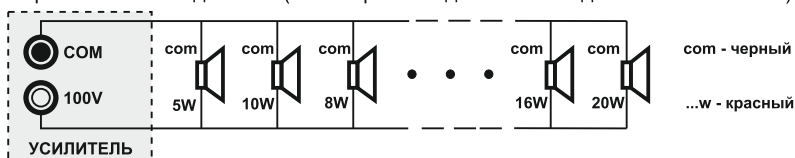

Подключение к 100V линии

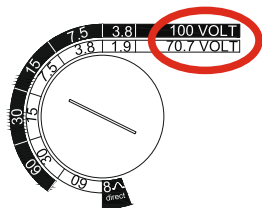

При использовании сабвуфера в 100V или 70V режиме необходимо установить селектор в положение соответствующее одной из 5/6 доступных мощностей. Категорически запрещается при подключении сабвуфера к 100V/70V линии переводить селектор в крайнее левое положение - 8ohm. Это может вывести из строя усилитель.

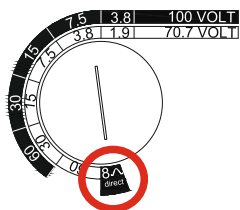

Для использования сабвуфера в низкоомном режиме необходимо перевести селектор в крайнее левое положение соответствующее импедансу 8ohm. Категорически запрещается переводить селектор в любую другую позицию кроме 8ohm при использовании сабвуфера совместно с low-impedance усилителей. Это может вывести усилитель из строя.

Подключение к low-impedance системе

В данном режиме динамики должны использоваться только совместно с низкоомными усилителями. В каталоге CVGaudio это усилители серий Ai , AL и несколько моделей серии ReBox. В низкоомных системах необходимо чтобы **суммарный импеданс всех подключенных к каналу усилителя акустических систем находился внутри диапазона 4-8ohm**. При параллельном включении динамиков суммарное сопротивление $1/R=1/R1 + 1/R2 + 1/R3+....1/Rn$ (таким образом два параллельно подключенных динамика по 8ohm дадут в результате 4ohm), а при последовательном соединении $R=R1 + R2 + R3+....Rn$ (два последовательно соединенных динамика по 8ohm дадут в результате 16ohm).



Последовательное соединение

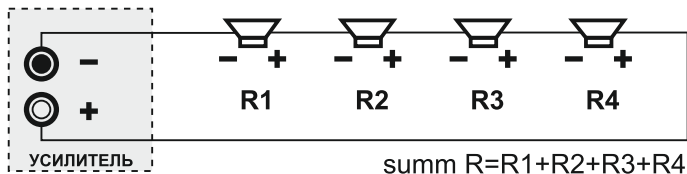

Параллельное соединение

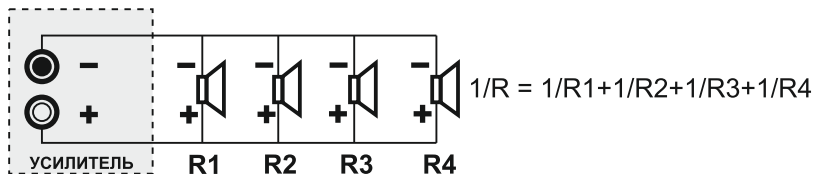

Также допустимо использование последовательно - параллельного соединения, но это не всегда удобно при монтаже кабельных трасс.



Большинство низкоомных усилителей работают в диапазоне 4-8ohm, в связи с этим необходимо подключать акустические системы таким образом, чтобы их суммарный импеданс находился внутри границ 4-8ohm.

После того, как Вы установили сабвуфер в подвесной потолок и выбрали с помощью селектора необходимую мощность и режим работы сабвуфера, требуется установить обратно декоративную сетку закрывающую диффузор динамика. после этого низкочастотная акустическая система CVGaudio SUB-S8T готова к использованию.

Наслаждайтесь отличным звучанием акустических систем CVGaudio !!!

ГАРАНТИЙНЫЕ ОБЯЗАТЕЛЬСТВА

При условии соблюдения вышеописанных правил установки и эксплуатации на все акустические системы производства компании CVGaudio предоставляется гарантийный срок бесплатного сервисного обслуживания - 2 года.

ТЕХНИЧЕСКИЕ ХАРАКТЕРИСТИКИ:

Тип акустической системы	Потолочный встраиваемый пассивный сабвуфер
Импеданс (bypass)	8ohm
Мощность (low inpedance)	RMS - 100W, MAX - 200W
Мощность (70V режим)	70V - 60W/30W/15W/7.5W/3.8W/1.9W
Мощность (100V режим)	100V - 60W/30W/15W/7.5W/3.8W
Уровень воспроизводимых частот	45 Hz-200 Hz(-10dB), встроенный Low-pass фильтр
Чувствительность	91dB
Конструкция	8"(203,2mm), материал — плотная целюлоза с пропиткой, фазоинтертор
Материал корпуса	ABS пластик, металлический колпак с возможностью подвеса
Вес	6,14kg
Цвет	<input type="checkbox"/> белый

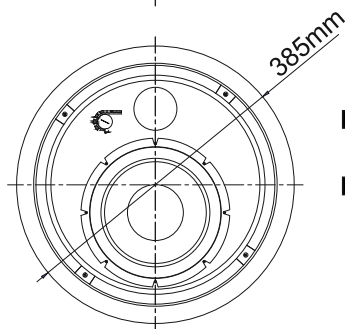
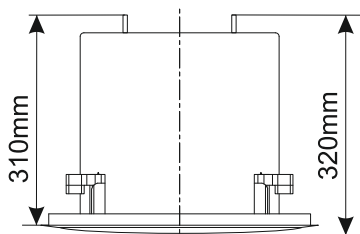
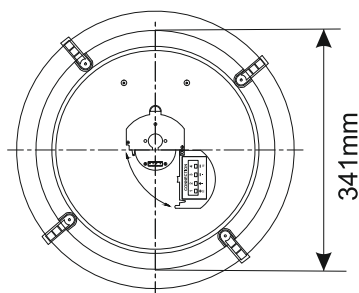

■ **Габаритный размер**

Диаметр — 385mm, высота - 320mm

■ **Установочный размер**

Диаметр монтажного отверстия — 341mm
Запотолочная часть - 310mm

