

Модель	PS-16RD
Микр. вход	600Ом, 5мВ, не сбалансир.
Линейный вход	10 кОм, 10В, сбалансир.
Частотный диапазон	мик/лин 60Гц-16кГц
THD	<0,5% на 1кГц
Соотношение сигнал-шум	>70дБ
Зон	16
Питание (DC)	DC 24В
Размеры	70x238x170мм
Вес	3,2 кг

PS-16RD

Микрофонная панель с селектором зон для PS-16PD

Особенности:

- 8 переключателей для 8 отдельных селекторов зон, 16 переключателей зон, расширяется до 128 зон.
- Кнопка, делающая возможным одним нажатием активировать и деактивировать все зоны сразу.
- Микрофон на «гусиной шее».
- «Гонг».
- Линейный вход, обеспечивающий качественный звук.

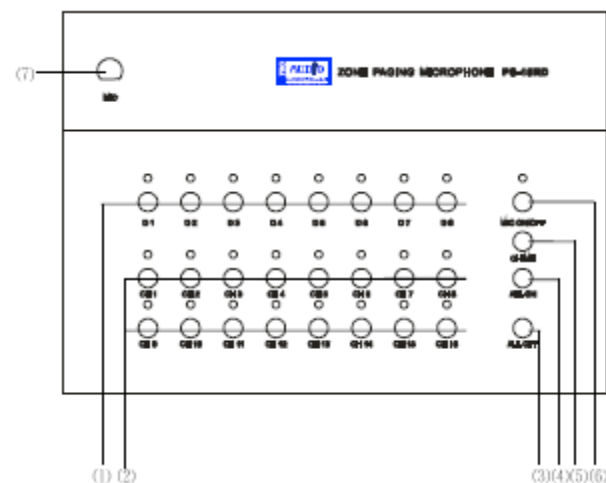

1. Выбор селектора зон
2. Выбор зоны вещания
3. Все ВКЛ.
4. Все ВЫКЛ.
5. Гонг
6. Микрофон.
7. «Шея» микрофона.



1. Питание 3. Адресация 5,6 – управление
 2. DC-вход 4. Уровень микрофона

- Данный прибор поддерживает DC24V питание.
- Данный прибор может управлять восемью селекторами зон, и для того, чтобы выбрать нужную зону, сперва следует выбрать нужный селектор зон. Изначально прибор настроен на 1й селектор зон.
- 16 кнопок рассчитаны на переключение 16 независимых зон. При нажатии на кнопку, она подсвечивается, что показывает включение зоны.
- При помощи кнопок ALL ON, если есть такая необходимость, можно включить все зоны сразу, а при помощи кнопки ALL OFF выключить.
- При нажатии на кнопку «микрофон», около нее загорается лампочка, что свидетельствует о том, что микрофон сейчас активен. Когда лампочка не горит – микрофон выключен.
- Адресация производится посредством DIP-джампера, состоящим из 5и цифр. Когда 1й

джампер опущен вниз, это говорит о том, что прибор настроен на 1й адрес. По аналогии с остальными. Нельзя опускать вниз больше 2х джамперов одновременно, это может привести к ошибке.

Схема:

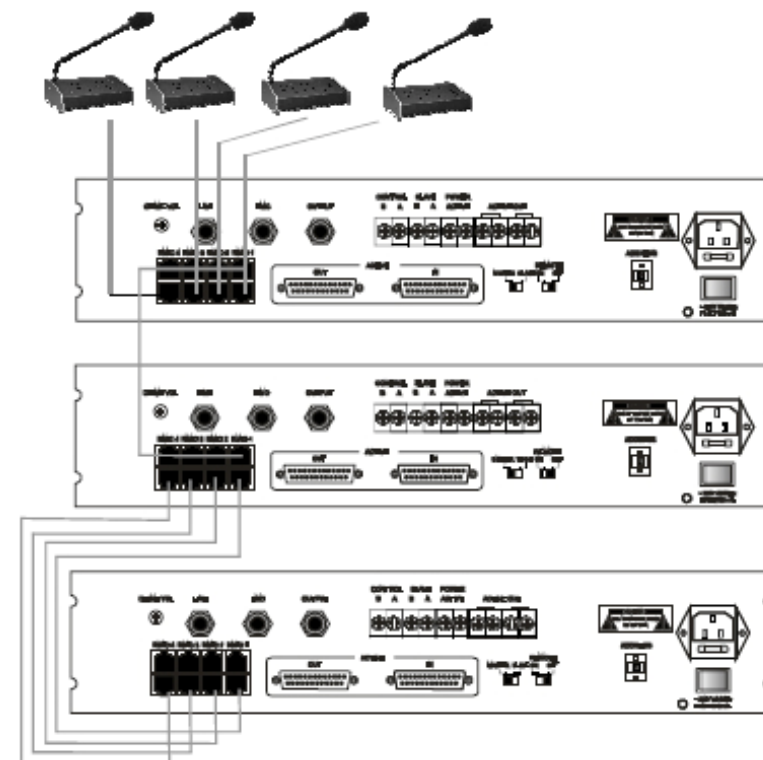

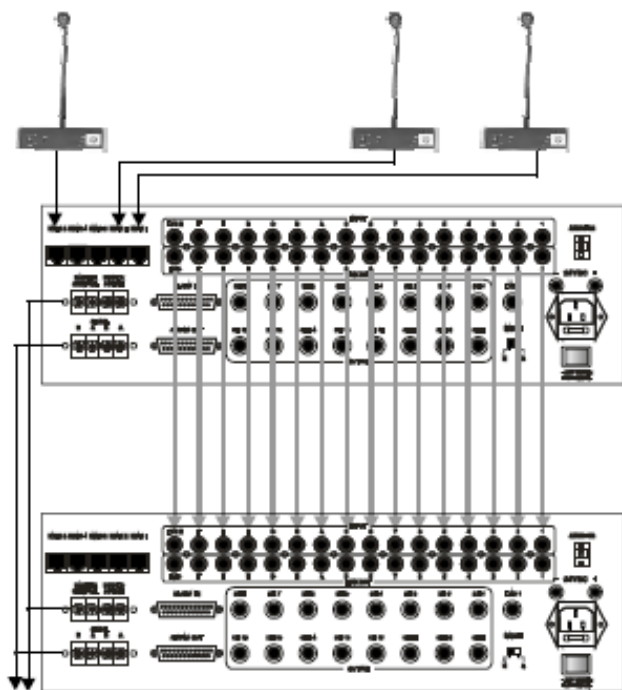

Модель	AM-16RD
Микр. вход	600Ом, 5мВ, не сбалансир.
Линейный вход	10 кОм, 10В, сбалансир.
Частотный диапазон	мик/лин 100Гц-10кГц
THD	<0,5% на 1кГц
Соотношение сигнал-шум	>70Дб
Зон	16
Питание (DC)	DC 24В
Размеры	70x238x170мм
Вес	3,2 кг

AM-16RD

Микрофонная панель с селектором зон для AM-16D

Особенности:

- Одна микрофонная панель AM-16RD может контролировать до 8и аудиоматриц AM-16D, которые поддерживают16 зон. То есть AM-16RD может контролировать до 128 зон.
- Кнопка, делающая возможным одним нажатием активировать и деактивировать все зоны сразу.
- В AM-16RD реализована функция «гонга».
- Линейный вход, обеспечивающий качественный звук.

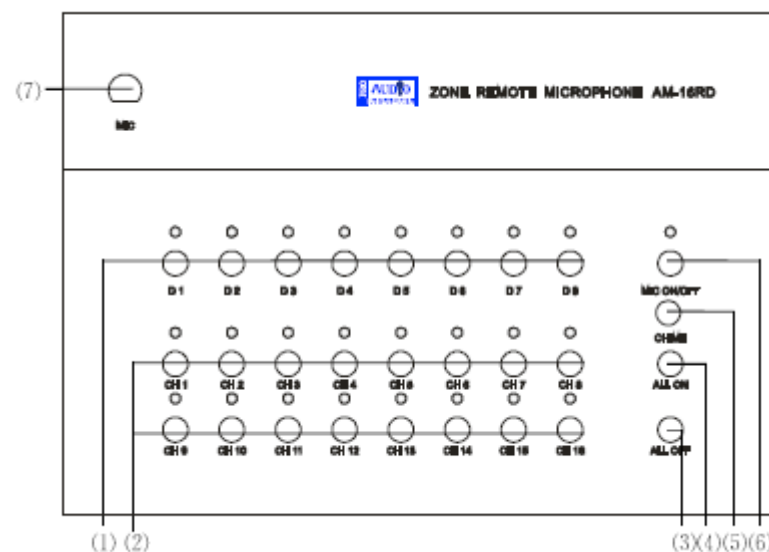

1. Выбор аудиоматрицы
2. Выбор зоны
3. Все ВКЛ.
4. Все ВЫКЛ.
5. Гонг
6. Микрофон
7. «шея» микрофона

Задняя панель

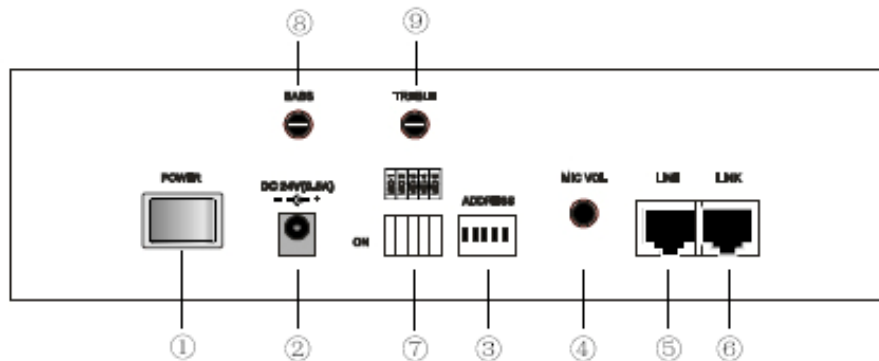

- | | | |
|-----------------|-------------------|--------------------------|
| 1. Питание | 3. Адресация | 5. Управление |
| 2. DC вход | 4. Мик. громкость | 6. Управление |
| 7. Мик вкл/выкл | 8. Уровень баса. | 9. Уровень сред. частот. |

- Данный прибор поддерживает DC24V питание.
- Данный прибор может управлять восемью аудиоматрицами, и для того, чтобы выбрать нужную зону, сперва следует выбрать нужную аудиоматрицу. Изначально прибор настроен на 1ю аудиоматрицу.

- 16 кнопок рассчитаны на переключение 16 независимых зон АМ-16D. При нажатии на кнопку, она подсвечивается, что показывает включение зоны.
- При помощи кнопок ALL ON, если есть такая необходимость, можно включить все зоны сразу, а при помощи кнопки ALL OFF выключить.
- При нажатии на кнопку «микрофон», около нее загорается лампочка, что свидетельствует о том, что микрофон сейчас активен. Когда лампочка не горит – микрофон выключен.
- Адресация производится посредством DIP-джампера, состоящим из 5и цифр. Когда 1й джампер опущен вниз, это говорит о том, что прибор настроен на 1й адрес. По аналогии с остальными. Нельзя опускать вниз больше 2х джамперов одновременно, это может привести к ошибке.
- ВАЖНО: микрофонная панель, с адресом 1 будет иметь приоритет.

PS-16PD Зональный селектор

Особенности:

- Зоны с 1 по 16
- Легкое управление с функцией все ВКЛ./все ВЫКЛ.
- LCD-дисплей, две кнопки управление громкостью
- 4 входа для микрофонной консоли
- 4 уровня приоритета для MIC1 > EMC > RMIC1 > RMIC2 > RMIC3 > RMIC4 > LINE IN
- Встроенная
- Управление с помощью микрофонной панели

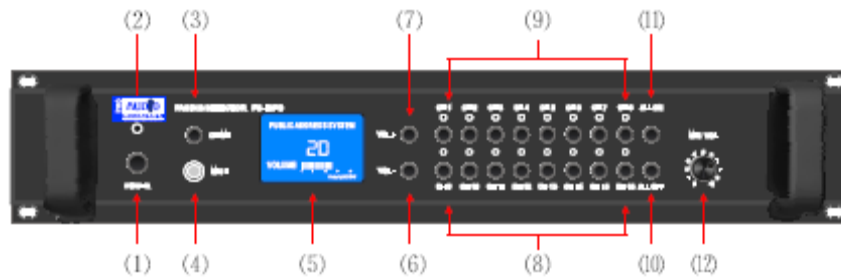

1. Питание
2. Индикатор питания
3. Tone control
4. Микрофонный вход
5. LCD-экран, показывающий громкость
6. Громкость +
7. Громкость -
8. Зоны с 1 по 16
9. Тревожные индикаторы 1-16
10. Все ВКЛ.
11. Все ВЫКЛ.
12. Громкость микрофона

Модель	PS-16PD
Тревожный вход	EMC: 10кОм, 330мВ, несбалансир.
Мик. вход	MIC: 600 Ом, 5мВ, несбалансир.
Линейный вход	10кОм, 330мВ, несбалансир.
Линейный выход	10 Ом, 0,775В, несбалансир.
Частотный диапазон	60Гц-16кГц
TDH	<0.01% на 1кГц
Соотношение сигнал/шум	> 70дБ
Зоны	16
Приоритеты	MIC и tone имеют более высокий приоритет, EMC и RMIC1 второй и третий приоритеты, остальные низший
Защита	AC FUSE x 0,5A x 1
Питание	AC 220В, +/- 10%, 50-60Гц
Потребляемая мощность	10-15Вт
Размеры	89x483x350
Вес	6,6 кг.

AM-32D

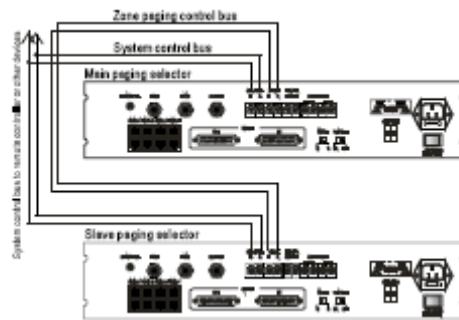

- Использование локального микрофона селектором. Чтобы использовать микрофон с селектором, присоедините микрофон к лицевой стороне функционального блока, и включите зону, которую вам нужно.

- Коммутация в системе оповещения. Этот блок может коммутироваться с AM-32D или EA-16D:

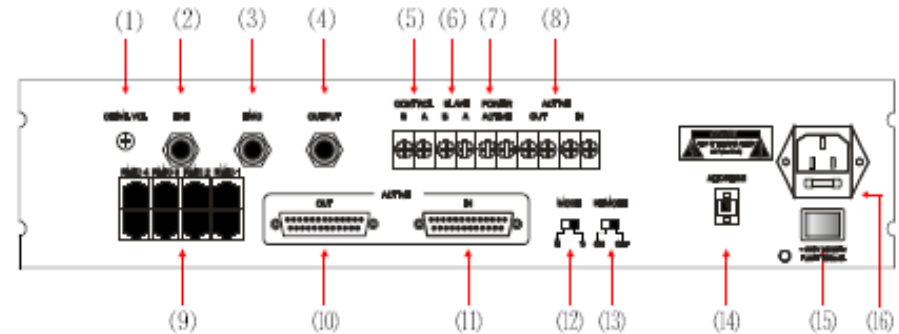
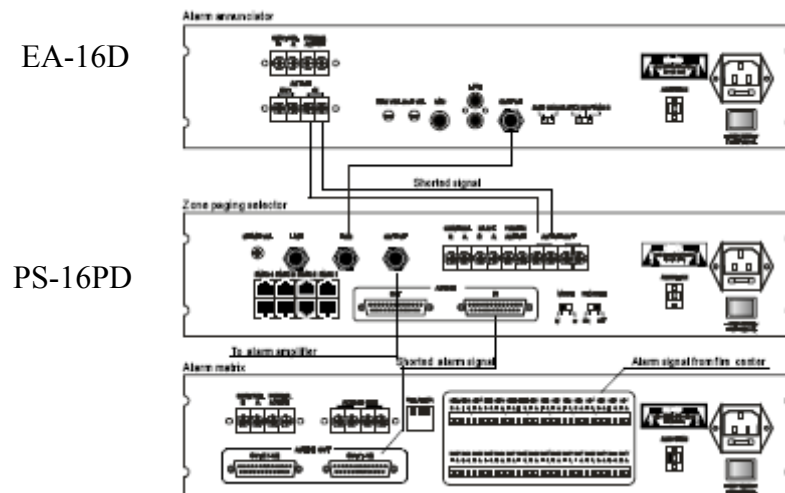

1. Уровень громкости
2. Линейный вход
3. Тревожный вход
4. Аудиовыход
5. Сигнальный вход
6. Коммутационный вход
7. Вход включения
8. Выход: короткий сигнал
9. Коннекторы для микрофонных панелей
10. Выход: короткий сигнал
11. Вход: короткий сигнал
12. M/S переключатель (master/slave)
13. вкл-выкл дист. Управление
14. Адресация
15. Питание

- Данный блок контролирует до 16и зон, как с удаленной микрофонной панели, так и с лицевой стороны.
- PS-16PD имеет кнопку «включить все», которая делает активными все зоны и «выключить все», которая выключает все активные зоны.
- Регулировка громкости звука производится за счет нажатия кнопок на лицевой стороне устройства. Изменения отображаются на LCD-дисплее



- В случае, когда два селектора зон присоединены к одной и той же микрофонной панели, требуется указать т.н. master и slave селекторы. Сделать это можно

при помощи джампера на задней панели устройства, помеченного на M/S.

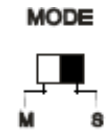

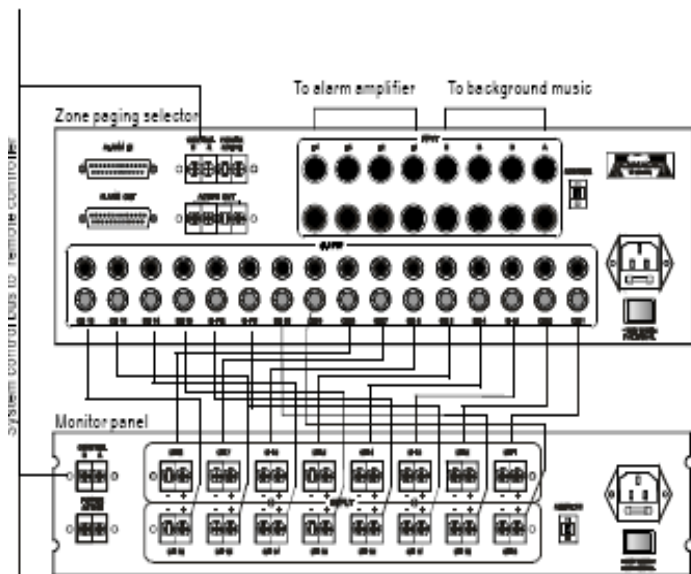

MP-16D Мониторная панель

Особенности:

- Мониторинг до 16 каналов с возможностью регулировки громкости на каждый канал.
- LCD-дисплей показывает текущий канал и уровень громкости на этом канале.
- 7 уровней громкости для каждого канала

Модель	MP-16D
Входящий сигнал	70/100В, аудиосигнал
Каналы	16 каналов
Индикаторы	Питание
Защита	AC FUSE x 0,5A x 1
Питание	AC 220В, +/- 10%, 50-60Гц
Потребляемая мощность	10-15Вт
Размеры	89x483x350
Вес	6,6 кг.

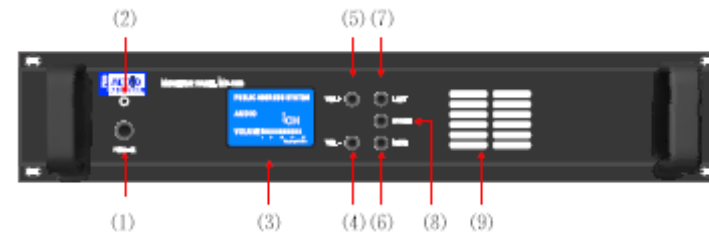

1. Питание
2. Индикатор питания
3. LCD-дисплей
4. Громкость –
5. Громкость +
6. Следующий канал
7. Предыдущий канал
8. Циклический монитор
9. Монитор громкоговорителей

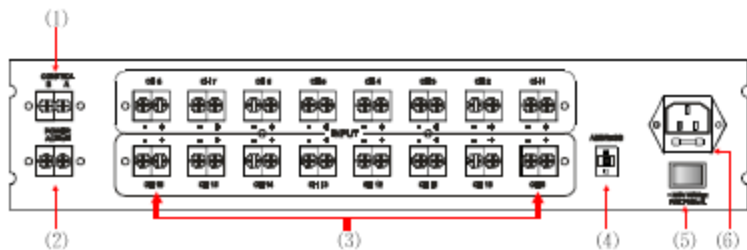

1. Вход сигнала
2. Активное питание
3. 1-16 входы
4. Адресация
5. Выключатель
6. Питание

- LCD-дисплей показывает статус мониторинга: канал, который в данный момент активен на мониторе, уровень громкости на этот канал.



- Навигация по каналам производится за счет кнопок «NEXT», которая переключает на следующий канал и кнопки «LAST», которая возвращает на предыдущий канал. Если, находясь на 16м канале, вы нажмете кнопку «NEXT», вы попадете на 1й канал. И

наоборот, находясь на 1м канале, вы нажмете кнопку «LAST», вы попадете на 16й канал.

- При нажатии кнопки «cycle monitor» включается циклический мониторинг всех каналов поочередно, с задержкой на канал 5 секунд. Чтобы остановить – нужно нажать эту же кнопку на приборе.
- Адресация выставляется по средством двух кнопок на задней панели прибора. ВАЖНО: после выставления адресации необходимо обесточить прибора на 5 секунд, чтобы изменения вошли в силу.
- Данный блок может быть использован вместе с ZSS-16D. Так же он может быть подключен к выходу усилителя.

ZSS-16D

Коммутатор выходных линий

Особенности:

- 16 каналов, 4 программных входа, 4 тревожных входа.
- LCD-дисплей, с разрешением 128x64
- Меню, управлять которым можно посредством всего трех кнопок
- 16 тревожных индикаторов для 16 зон
- Легкое управление с функцией все ВКЛ./все ВЫКЛ.
- Максимальная нагрузка 1,5кВа на канал
- Адресация

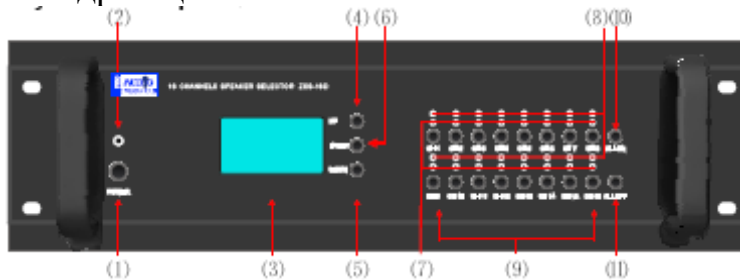

1. Выключатель
2. Индикатор питания
3. LCD-дисплей
4. Вверх
5. Вниз
6. Принять
7. 1-16 каналов индикаторы
8. 1-16 каналов индикатор сигнала
9. 1-16 селектор зон
- 10-11. Все ВКЛ/ВЫКЛ.

Характеристики

Модель	ZSS-16D
Входы А	70/100В, аудиосигнал, 1-4
Входы В	70/100В, аудиосигнал, 5-8
Входы С	70/100В, аудиосигнал, 9-12
Входы D	70/100В, аудиосигнал, 13-16
Входы E1	70/100В, тревожный сигнал, 1-4
Входы E2	70/100В, тревожный сигнал, 5-8
Входы E3	70/100В, тревожный сигнал, 9-12
Входы E4	70/100В, тревожный сигнал, 13-16
Контроль каналов	1-16 каналов
Нагрузка на канал	1,5 кВа
Тревожный вход	Короткий, ALARM IN
Тревожный выход	Короткий, ALARM OUT
Защита	AC FUSE x 0,5A x 1
Питание	AC 220В, +/- 10%, 50-60Гц
Потребляемая мощность	20-30 Вт
Размеры	133x483x390
Вес	11,2 кг

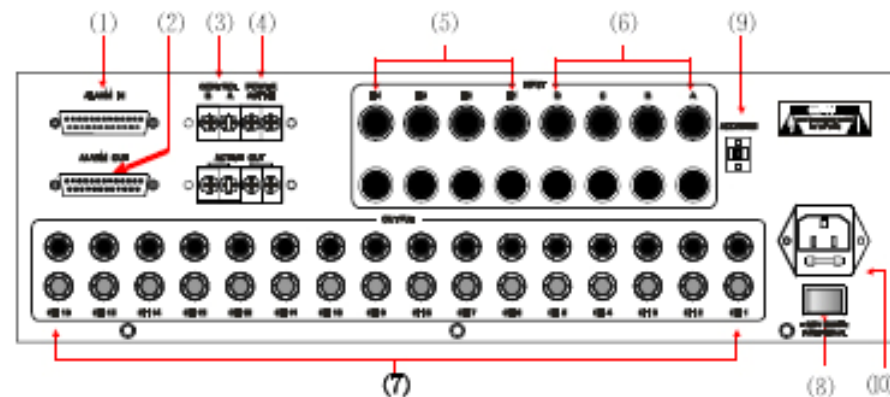

1. Тревожный вход
2. Тревожный выход
3. Управление
4. Питание
5. Тревожные аудиовходы
6. Аудиовходы
7. 1-16 каналов выходы
8. Питание
9. Адресация
10. Питание с защитой

- На задней панели прибора, как и на всех блоках D серии, находится кнопка питания. Если она находится в положении «выключено», то блок не запустится с лицевой стороны.
- Пользовательское меню удобное и интуитивно понятно. Управляется при помощи трех кнопок – вверх, вниз, принять.
- Выбор зоны может быть осуществлен тремя способами – автоматически, вручную или

EA-16D

Блок пожарной сигнализации

Особенности:

- 3 варианта оповещения о пожаре: встроенная сирена, записанное сообщения 1 и записанное сообщение 2. Сообщение может быть записано и перезаписано.
- Максимальная длина записанного сообщения 60 секунд.
- Адресация

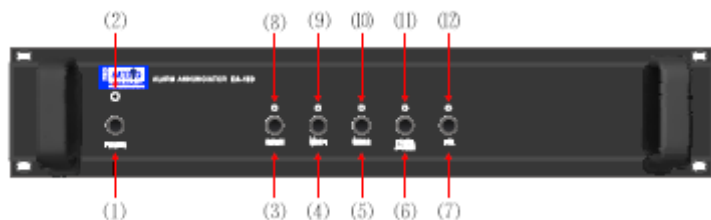

1. Питание
2. Индикатор питания
3. Включить сирену
4. Включить сообщение 1
5. Включить сообщение 2
6. Тестирование
7. Запись
8. Индикатор сирены
9. Индикатор сообщения 1
10. Индикатор сообщения 2
11. Индикатор режима проверки
12. Индикатор записи

Характеристики

Моель	EA-16D
Микр. вход	5мВ, 600 Ом, несбалансир.
Линейный вход	330мВ, 10кОм, несбалансир.
Линейный выход	10кОм, 330мВ, несбалансир.
Частотный диапазон	60Гц-16кГц
TDH	<0.01% на 1кГц
Защита	АС FUSE x 0,5А x 1
Питание	АС 220В, +/- 10%, 50-60Гц
Потребляемая мощность	10-15 Вт
Размеры	89x483x350
Вес	6,0 кг

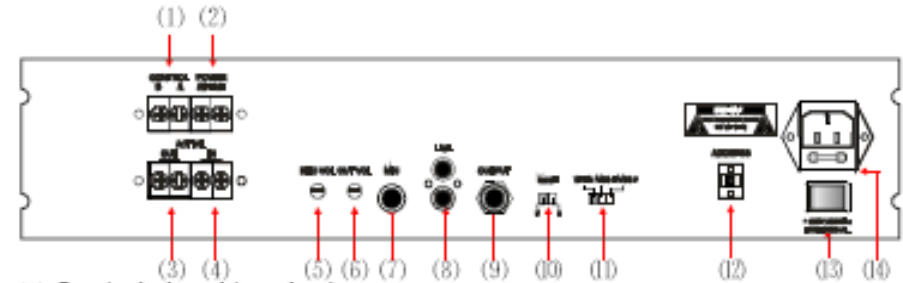

1. Вход управляющего сигнала
2. Вход активации питанием
3. Вход активации коротким сигналом
4. Вход тревожной активации коротким сигналом
5. Уровень записи
6. Уровень воспроизведения
7. Записывающий микр. вход
8. Линия для записи
9. Тревожный сигнал
10. Авто-ручной режим
11. Режим воспроизведения
12. Адресация
13. Питание
14. Питание с защитой

- Чтобы выбрать режим воспроизведения, достаточно нажать на лицевой панели кнопку, соответствующую нужному режиму – сирена, сообщение 1 или сообщение 2. Для выключения активного режима, следует нажать эту же кнопку.

- Для записи сообщения необходимо нажать кнопку записи, а после выбрать сокет сообщения (1 или 2) и нажать соответствующую кнопку.
- На задней панели можно выбрать режим автоматического воспроизведения, когда запускается либо сирена, либо одно из сообщений при поступлении сигнала на контакт.

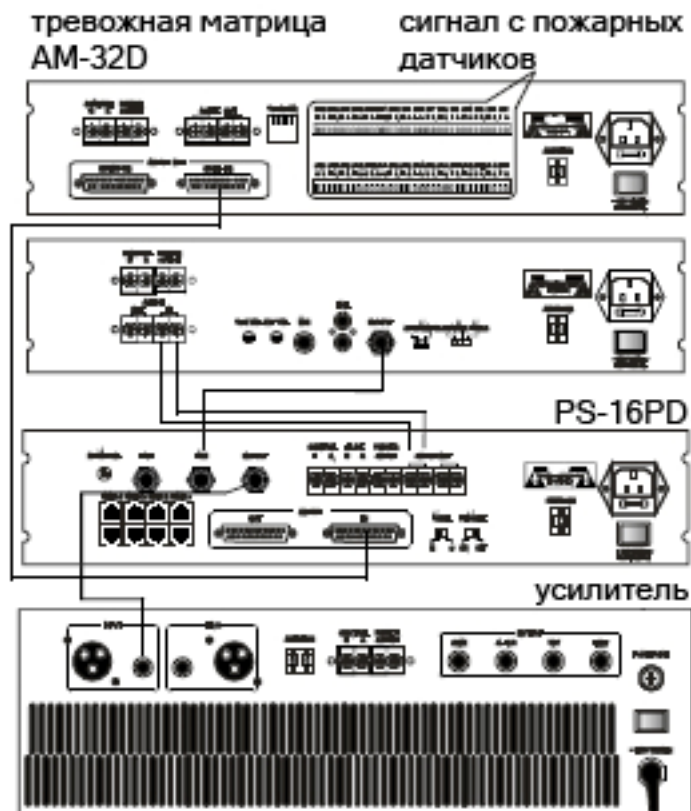

Характеристики

Модель	AM-32D
Каналы	32
Тревожный сигнал	Короткий сигнал
Тревожные входы	32
Тревожные выходы	1-16, 17-32
Номера смежных зон	0,1,2,3,4
Защита	AC FUSE x 0,5A x 1
Питание	AC 220В, +/- 10%, 50-60Гц
Потребляемая мощность	10-15 Вт
Размеры	89x483x350
Вес	6,4 кг

AM-32D Тревожная матрица

Особенности

- 32 входа для тревожного сигнала с пожарного датчика
- Включение питания по короткому сигналу
- Адресация

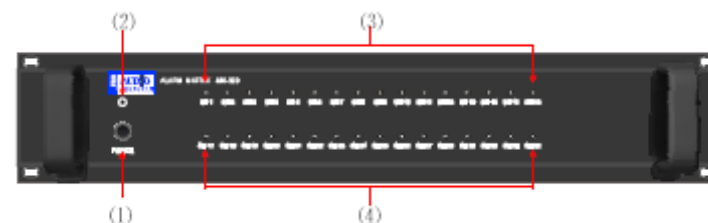

1. Питание
2. Индикатор питания
3. Индикаторы каналов 1-16
4. Индикаторы каналов 17-32

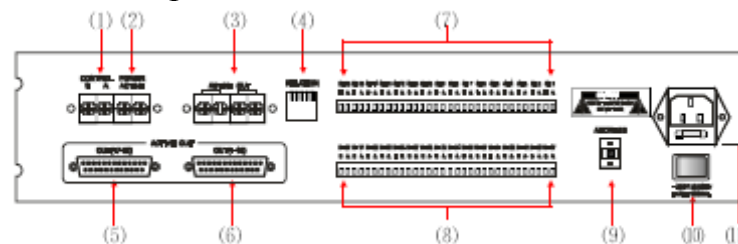

1. Сигнальный вход
2. Вход активации питания
3. Выход короткого сигнала
4. Селектор независимых зон
5. Управляющие контакты 17-32
6. Управляющие контакты 1-16

7. Сухие контакты 1-16
8. Сухие контакты 17-32
9. Адресация
10. Питание
11. Питание

- Чтобы настроить зоны, в которые будет подаваться сигнал тревоги необходимо опустить вниз один из пяти джамперов на задней панели прибора. Переключатель ADDRESS на задней панели используется для установки номера соседней зоны. Например, набор кода 1 определяет прилегающую зону ± 1 . С помощью переключателя установите прилегающие зоны слева и справа 1-4.

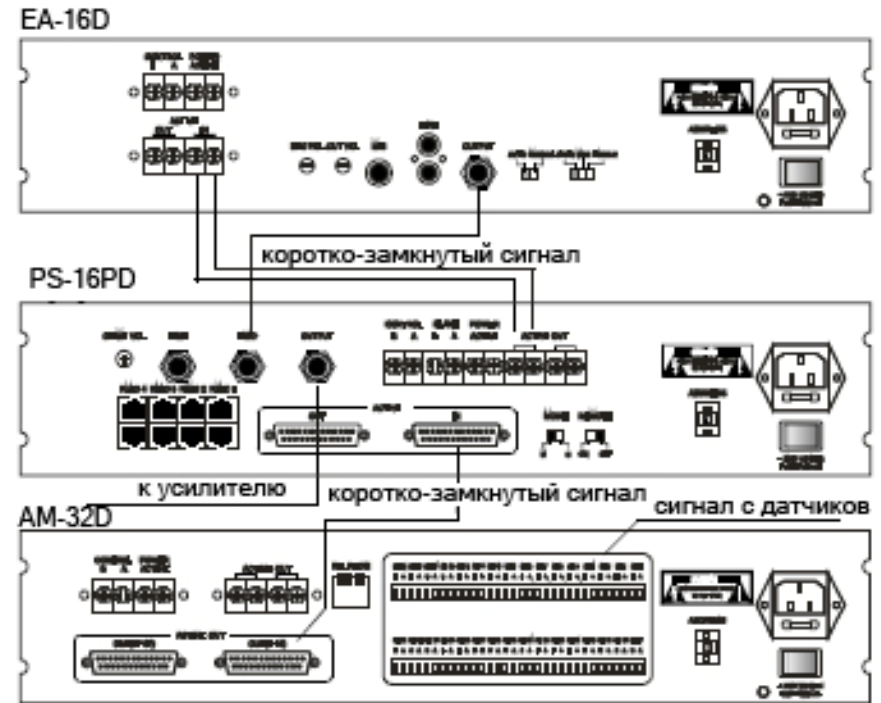

Модель	VC-40D
1й канал вход	70/100В аудиосигнал
2й канал вход	70/100В аудиосигнал
3й канал вход	70/100В аудиосигнал
4й канал вход	70/100В аудиосигнал
Защита	AC FUSE x 0,5A x 1
Питание	AC 220В, +/- 10%, 50-60Гц
Потребляемая мощность	10-15 Вт
Размеры	89x483x350
Вес	10,9 кг

VC-4D Четырехканальный аттенюатор

Особенности

- Шесть уровней регулировки звука для четырех независимых каналов
- LCD-дисплей, отображающий каналы и громкость
- 260Вт на канал

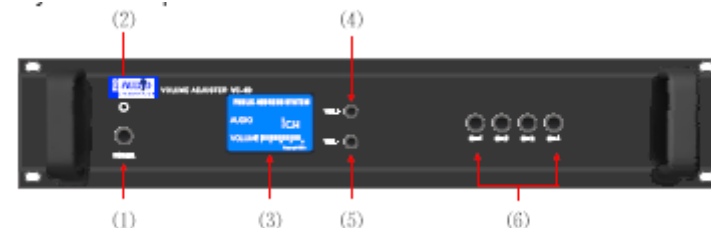

1. Питание
2. Индикатор питания
3. LCD-дисплей
4. Громкость повысить
5. Громкость понизить
6. 1-4 канал. селектор

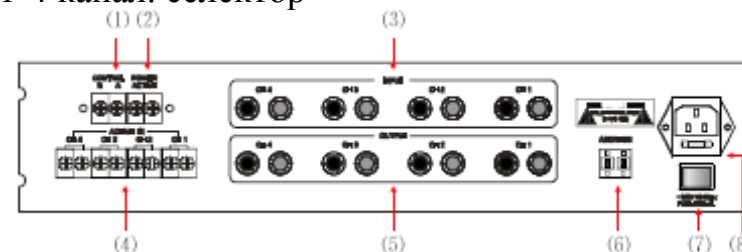

1. Управляющие контакты
2. Контакты включения питания
3. 1-4 входы
4. 1-4 сухие контакты

5. 1-4 выходы
6. Адресация
7. Питание
8. Защищенное питание

- LCD-дисплей показывает текущий канал и его уровень громкости в шкале от 1 до 5.



- Для изменения уровня громкости следует нажать на одну из четырех кнопок, соответствующих одному из четырех каналов, и кнопками «повысить громкость» или «понижить громкость» отрегулировать до нужного уровня.
- Если прибор обесточить, то при включении будет выставлен уровень громкости, настроенный пользователем.

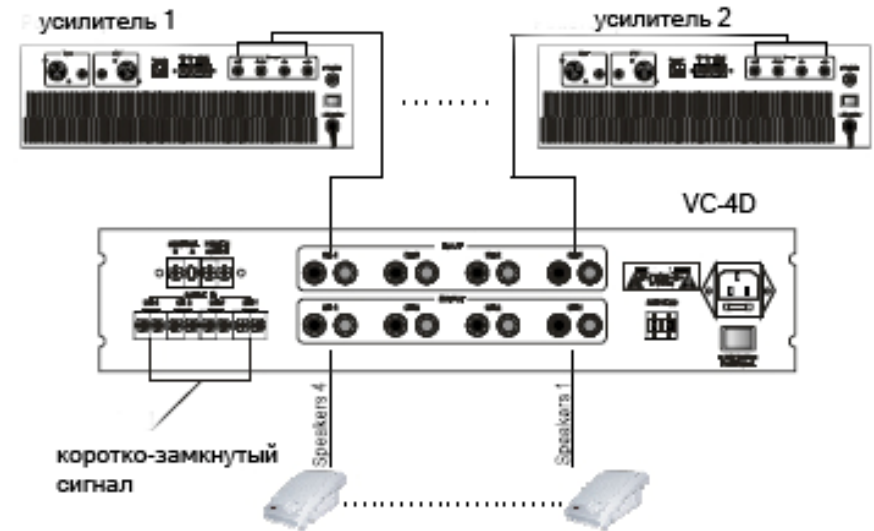

PSC-16D

Распределитель питания

Особенности

- Распределение на 16 каналов
- Максимум на канал – 2,5кВа, общая нагрузка 4,5кВа
- Включение по таймеру от сухого контакта
- Адресация
- Коротко-замкнутый сигнал на выход, для включения других блоков



1. Питание
2. Индикатор питания
3. Индикатор питания по таймеру
4. Индикаторы 1-16 каналов

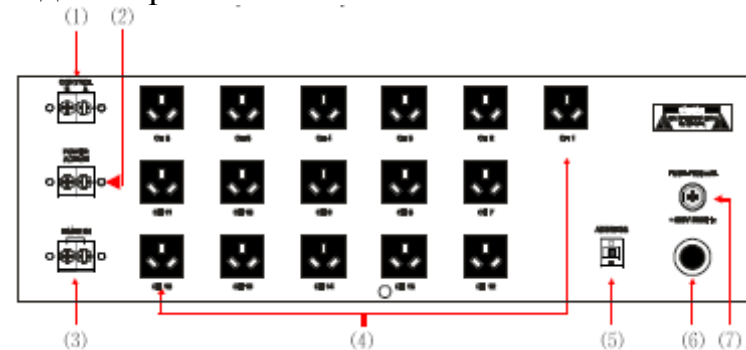

1. Управляющий сигнал
2. Вход коротко-замкнутого сигнала
3. Сигнал таймера
4. Выходы 1-16
5. Адресация
6. Сетевой кабель
7. Предохранитель

- Данный блок защищает сеть от перегрузки. При поступлении на него питания, включаются последовательно все каналы с 1 по 16.
- Аппарат, в котором должна быть реализована функция включения по времени, но вместе с тем не может быть напрямую подключен к программируемому таймеру, может быть подключен к распределителю питания.
- Адресация выставляется по средством двух кнопок на задней панели прибора. ВАЖНО: после выставления адресации необходимо обесточить прибора на 5 секунд, чтобы изменения вошли в силу.
- Блок может быть запущен по сухим контактам, это бывает необходимо для систем оповещения. Когда тревога прекращается, блок автоматически выключается.

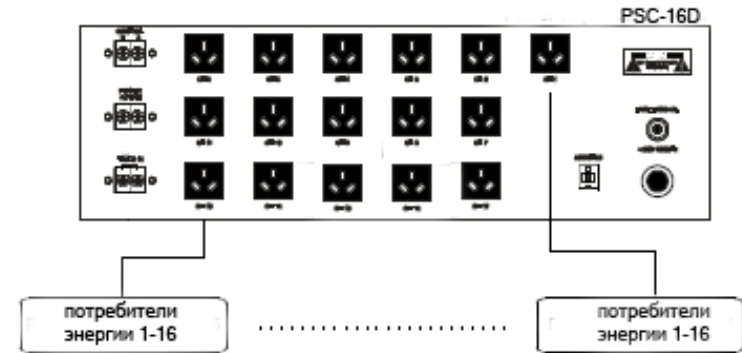

Модель	PSC-16D
Каналы	16
Интервал вкл.	4-5 сек.
Защита	AC FUSE x 0,5A x 1
Питание	AC 220В, +/- 10%, 50-60Гц
Потребляемая мощность	25-30 Вт
Размеры	144x483x390
Вес	9,1 кг

AM-16D Цифровая аудиоматрица

Особенности

- 16x16 каналов
- Каждый канал имеет отдельный регулятор громкости
- Дистанционное управление с AM-16RD.
- LCD-дисплей
- Функция таймера с программированием по датам, неделям или месяцам
- Адресация
- Запуск коротко-замкнутым сигналом

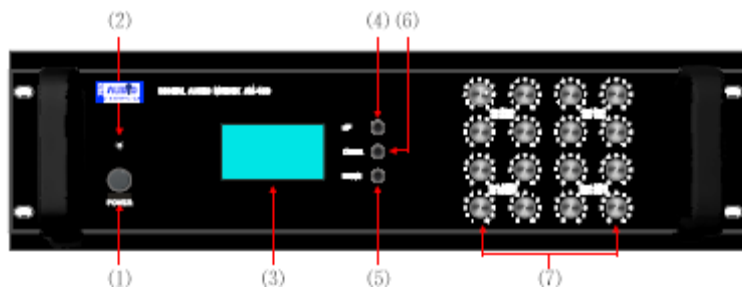

1. Питание
2. Индикатор питания
3. LCD-дисплей
4. Вверх
5. Вниз

Модель	AM-16D
Входящие каналы	16 каналов, EMC2 для тревожного сигнала
Микр. вход	RMIC1-RMIC2, 10кОм, 10В
Линейные выходы	16 каналов
Выходы	16 каналов, EMC для тревожного сигнала
EMC1, EMC2	10кОм, 330мВ, несбалансир.
Линейный вход	10кОм, 330мВ, несбалансир.
Линейный выход	10кОм, 0,775В, несбалансир.
Частотный диапазон	60Гц-16кГц
Защита	AC FUSE x 0,5A x 1
Питание	AC 220В, +/- 10%, 50-60Гц
Потребляемая мощность	15-20 Вт
Размеры	133x483x390
Вес	8,4 кг

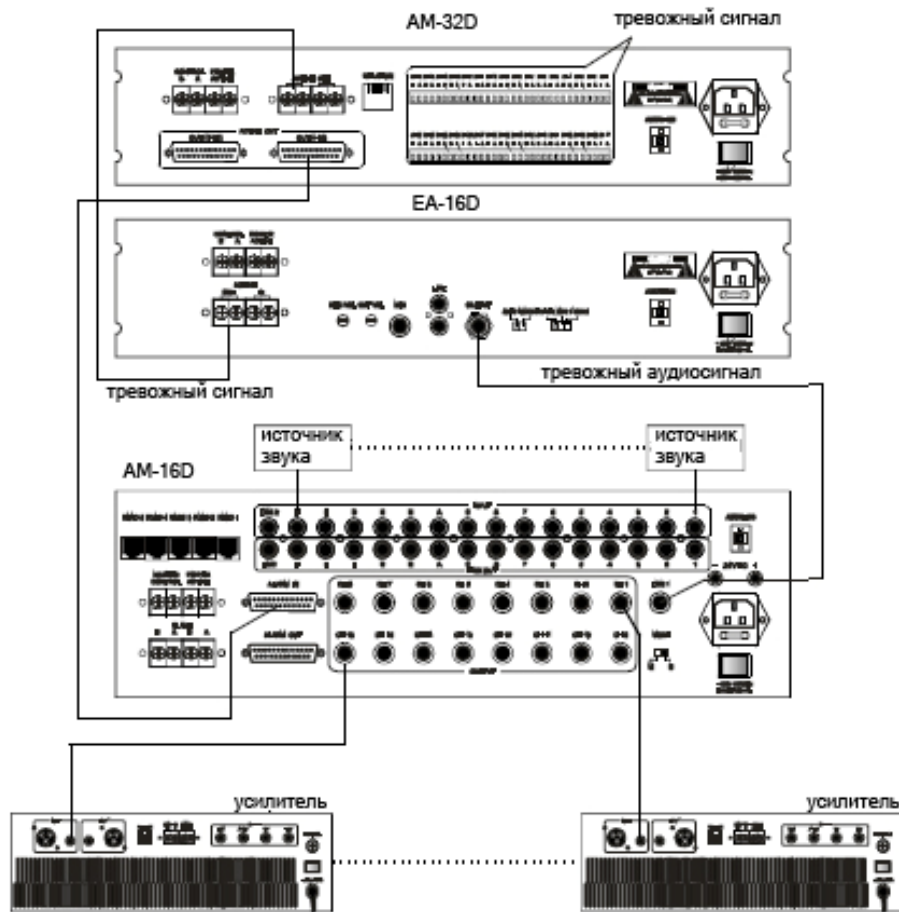

6. Подтвердить
7. Громкость 1-16 каналов

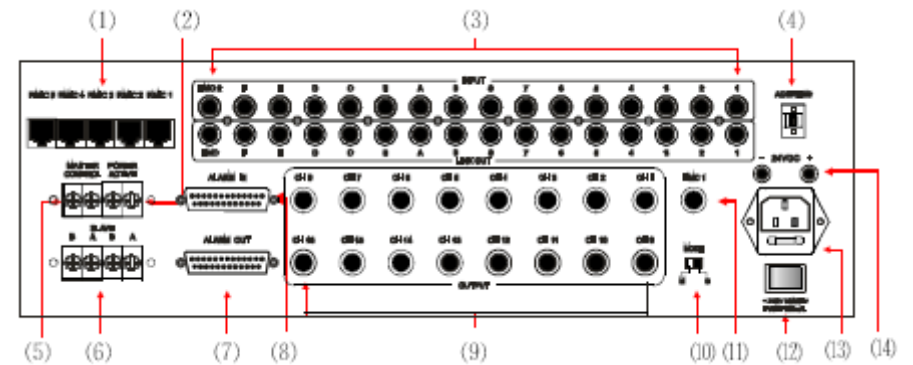











1. Входы для микрофонных консолей
2. Питание для активации
3. 1-16 каналы вход; 1-16 каналы выход
4. Адресация
5. Вход: управляющий сигнал
6. Вход: вторичный управляющий сигнал
7. Выход: тревожный сигнал
8. Вход: тревожный сигнал
9. Выход: 1-16 каналы
10. Главный/вторичный переключатель
11. EMC вход
12. Питание
13. Вход питания с защитой
14. DC 24V питание вход

- Меню, которое отображается на LCD-дисплее управляется тремя кнопками, «вверх», «вниз» и «принять».

- Первые две строки дисплея отображают канал и источник сигнала на этот канал.

Off	off	off	off	off	off	off	off
off	off	off	off	off	off	off	off
Timing:		—	—	:	—	—	—
01-01		12 : 00 : 00					

- Для того, чтобы попасть в меню, следует нажать кнопку «ввод»
 -  Опция для выставления источника звука
 -  Опция для установки таймера
 -  Установка системного времени
 -  Установка системной даты
 -  Установка выходных дней
 -  Установка праздников
 -  Установка цикла
 -  Установка языка
 -  Стереть все программы таймера
 -  Выйти в предыдущий уровень меню