

# > PX701-4K/PX728-4K/PX748-4K

Проектор  
Руководство  
пользователя

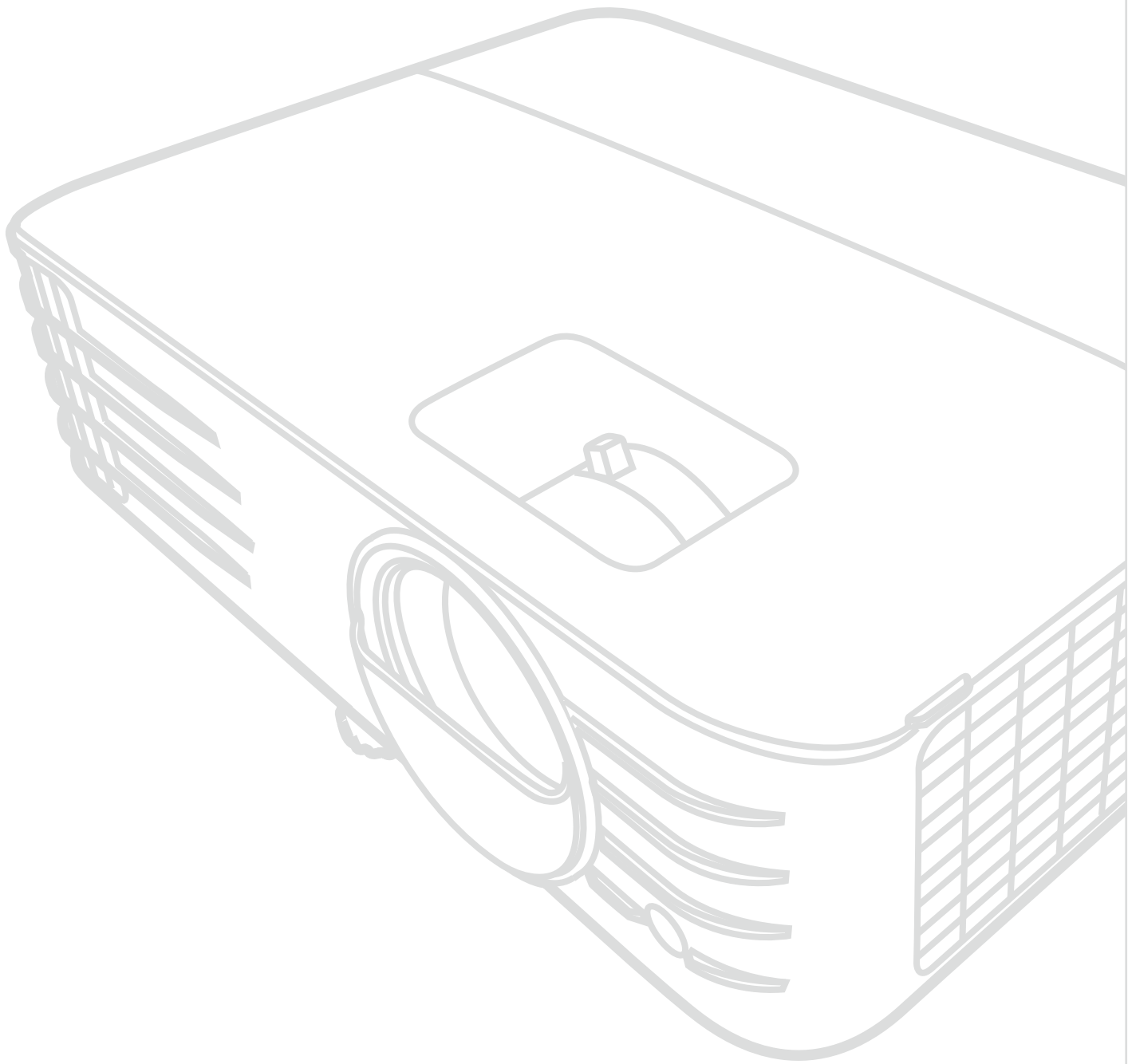

Модель № VS18244/VS18338/VS18339  
Название модели: PX701-4K/PX728-4K/PX748-4K

## **Благодарим за выбор ViewSonic®.**

Компания ViewSonic® — ведущий мировой поставщик видеотехники. Наша высокотехнологичная, новаторская и удобная в эксплуатации продукция превосходит все ожидания потребителей. Мы верим, что продукция ViewSonic® может изменить мир в лучшую сторону. Без сомнения, изделие производства ViewSonic® прослужит вам долго.

Еще раз благодарим за выбор ViewSonic®!

## > Меры обеспечения безопасности

Перед началом эксплуатации устройства ознакомьтесь со следующими мерами обеспечения безопасности.

- Храните руководство пользователя в безопасном месте для справки.
- Ознакомьтесь с предупреждениями и выполняйте все инструкции.
- Для надлежащей вентиляции свободное пространство вокруг проектора должно быть не менее 50 см.
- Устанавливайте проектор в хорошо вентилируемых местах. Не ставьте на проектор никакие предметы, препятствующие рассеянию тепла.
- Не ставьте проектор на неровную или неустойчивую поверхность. Проектор может упасть, что может привести к травме или повреждению проектора.
- Не используйте проектор, если его угол наклона составляет больше 10° влево или вправо либо больше 15° вперед или назад.
- Не смотрите в объектив во время работы проектора. Интенсивный луч света опасен для зрения.
- Во время работы проектора запрещается закрывать проекционный объектив каким-либо предметами, т. к. это может привести к нагреванию и деформированию этих предметов или даже стать причиной возгорания.
- Не пытайтесь разбирать проектор. Детали внутри корпуса находятся под высоким напряжением, контакт с ними может привести к смертельному исходу.
- Во время перемещения проектора не допускайте его падения и не ударяйте его.
- Не ставьте тяжелые предметы на проектор или соединительные кабели.
- Не устанавливайте проектор вертикально на торцовую часть. Это может вызвать падение проектора, что может привести к травме или повреждению проектора.
- Не допускайте воздействия на проектор прямых солнечных лучей и других постоянных источников тепла. Запрещается устанавливать проектор вблизи источников тепла, таких как радиаторы, обогреватели, кухонные плиты и другие устройства (включая усилители), нахождение поблизости от которых может привести к опасному повышению температуры устройства.
- Не ставьте емкости с жидкостью на проектор или рядом с ним. Попадание жидкости внутрь корпуса может привести к выходу проектора из строя. При намокании проектора выньте вилку шнура питания из розетки и обратитесь в местный сервисный центр для обслуживания проектора.

- Во время работы проектора вы можете почувствовать поток теплого воздуха со специфическим запахом из вентиляционной решетки проектора. Это нормальное явление и не является неисправностью.
- Соблюдайте правила техники безопасности при использовании полярной или заземляющей вилки. Полярная вилка имеет два плоских контакта разной ширины. Заземляющая вилка имеет два контакта питания и третий заземляющий контакт. Широкий контакт и третий контакт обеспечивают безопасность пользователя. Если вилка не подходит к электрической розетке, приобретите адаптер. Не пытайтесь с усилием вставить вилку в розетку.
- При подключении к электрической розетке НЕ удаляйте заземляющий контакт. ЗАПРЕЩАЕТСЯ удалять заземляющие контакты.
- Запрещается наступать на сетевой шнур или сгибать его, особенно возле вилки и в месте выхода из проектора.
- В некоторых странах напряжение НЕСТАБИЛЬНО. Проектор рассчитан на безотказную эксплуатацию при напряжении питания переменного тока от 100 до 240 В, однако сбои питания и скачки напряжения свыше  $\pm 10$  В могут привести к выходу проектора из строя. Поэтому при опасности сбоев питания или скачков напряжения рекомендуется подключать проектор через стабилизатор напряжения, фильтр для защиты от перенапряжения или источник бесперебойного питания (ИБП).
- При задымлении, аномальном шуме или сильном запахе сразу же выключите проектор и обратитесь к продавцу или в компанию ViewSonic®. Использование проектора в таких условиях представляет опасность.
- Используйте только принадлежности и аксессуары, указанные производителем.
- Отсоедините штепсель питания от электрической розетки, если проектор не будет использоваться длительное время.
- Для проведения технического обслуживания обращайтесь к квалифицированным специалистам.



**ВНИМАНИЕ!** Данное изделие может являться источником потенциально опасного оптического излучения. Поскольку устройство является источником яркого света, не смотрите на его луч (RG2 IEC 62471-5:2015)

# > Содержание

<b>Введение.....</b>	<b>8</b>
Комплект поставки .....	8
Общие сведения об устройстве .....	9
Проектор .....	9
Органы управления и их назначение .....	9
Разъемы .....	10
Пульт ДУ .....	11
Органы управления и их назначение .....	11
Зона действия пульта ДУ .....	13
Замена батареек в пульте ДУ .....	13
<b>Первоначальная настройка.....</b>	<b>14</b>
Выбор места для установки .....	14
Проекционные размеры .....	15
PX701-4K .....	15
Изображение формата 16:9 на экране формата 16:9 .....	15
Изображение формата 16:9 на экране формата 4:3 .....	16
PX728-4K/PX748-4K .....	16
Изображение формата 16:9 на экране формата 16:9 .....	16
Изображение формата 16:9 на экране формата 4:3 .....	17
<b>Монтаж проектора.....</b>	<b>18</b>
<b>Предотвращение несанкционированного использования .....</b>	<b>19</b>
Использование гнезда для защиты.....	19
Использование функции защиты паролем .....	20
Установка пароля .....	20
Изменение пароля .....	21
Отключение функции защиты паролем .....	21
Если забудете пароль.....	22
Процедура восстановления пароля.....	22
Блокировка кнопок управления.....	23

<b>Подключения.....</b>	<b>24</b>
Подключение к сети питания.....	24
Подключение источникам видеосигнала/компьютеру.....	25
Подключение через разъем HDMI.....	25
Подключение к звуковому устройству.....	25
<b>Эксплуатация .....</b>	<b>27</b>
Включение и выключение проектора .....	27
Включение проектора .....	27
Первая активация.....	27
Выключение проектора .....	28
Выбор источника входного сигнала .....	29
Регулировка проецируемого изображения .....	30
Регулировка высоты проектора и угла проецирования.....	30
Автоматическая настройка изображения .....	30
Точная настройка размера и резкости изображения.....	30
Коррекция трапецеидальных искажений .....	31
Регулировка по 4 углам.....	32
Скрытие изображения.....	32
Управление проектором по локальной сети.....	33
Настройка параметров Настр. упр. по ЛС.....	33
<b>Функции меню.....</b>	<b>35</b>
<b>Общий порядок работы с экранном меню .....</b>	<b>35</b>
Дерево экранных меню.....	36
Меню ДИСПЛЕЙ .....	42
Меню ИЗОБРАЖЕНИЕ .....	45
Меню УПРАВЛЕНИЕ ПИТАНИЕМ.....	49
Меню ОСНОВНЫЕ .....	51
Меню ДОПОЛНИТЕЛЬНЫЕ .....	54
Меню СИСТЕМА .....	58
Меню ИНФОРМАЦИЯ .....	61

<b>Приложение .....</b>	<b>62</b>
Технические характеристики .....	62
Размеры проектора .....	63
Поддерживаемые режимы синхронизации.....	63
HDMI (режим ПК).....	63
HDMI (Видео) .....	64
Устранение неисправностей .....	66
Проблемы общего характера .....	66
Индикаторы .....	67
Обслуживание.....	68
Общие меры безопасности .....	68
Чистка объектива.....	68
Чистка корпуса .....	68
Хранение проектора.....	68
Отказ от ответственности.....	68
Информация об источнике света.....	69
Наработка источника света.....	69
Продление срока службы источника света .....	69
Сроки замены источника света .....	70
Замена источника света .....	70

# > Введение

## Комплект поставки

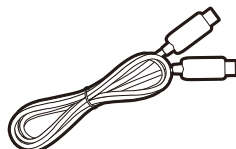
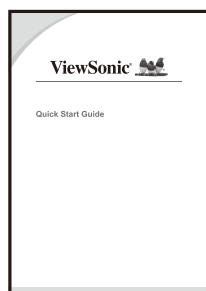
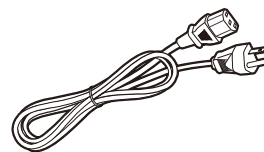
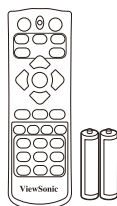
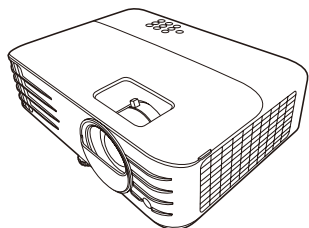

(Для PX728-4K/PX748-4K)

**ПРИМЕЧАНИЕ:** Входящие в комплект поставки шнур питания и видеокабели могут отличаться в зависимости от вашей страны. За дополнительными сведениями обратитесь к местному продавцу.



# Общие сведения об устройстве

## Проектор

### Органы управления и их назначение

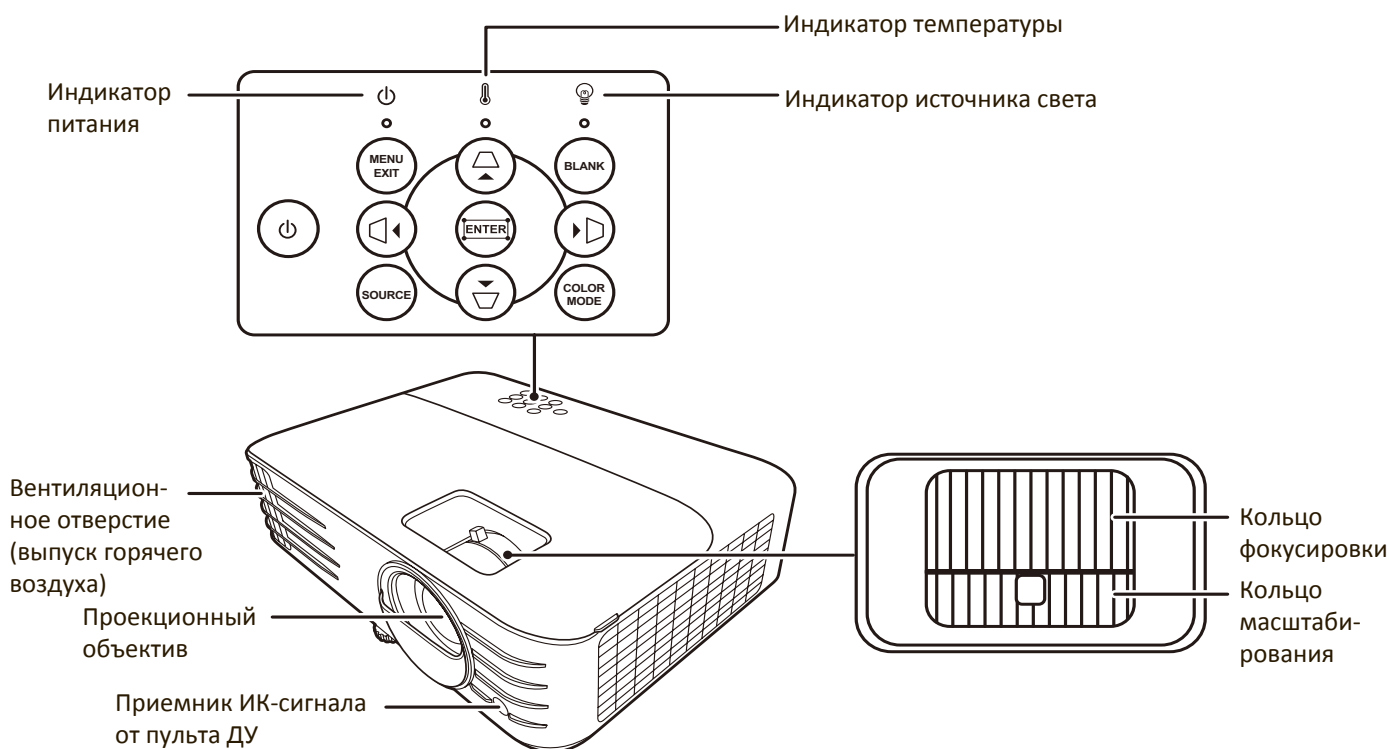

Кнопка	Описание
[⏻] Питание	Попеременное переключение проектора между режимами ожидания и включения питания.
[▢/▣/◁/▷] Кнопки коррекции трапецидальных искажений	Ручная коррекция искажений изображения, возникающих при проецировании не под прямым углом к экрану.
[◀/▶/▲/▼] Влево/Вправо/Вверх/ Вниз	Выбор нужных пунктов меню и регулировка значений параметров, когда активировано экранное меню.
Menu/Exit	Включение или выключение экранного меню.
Source	Отображение панели выбора источника входного сигнала.
Blank	Скрытие изображения с экрана.
Enter	Активация выбранного пункта экранного меню, когда активировано экранное меню.
[⏏] Регулировка по углам	Отображение меню Reg. углов.
Color Mode	Отображение панели выбора цветового режима.

## Разъемы

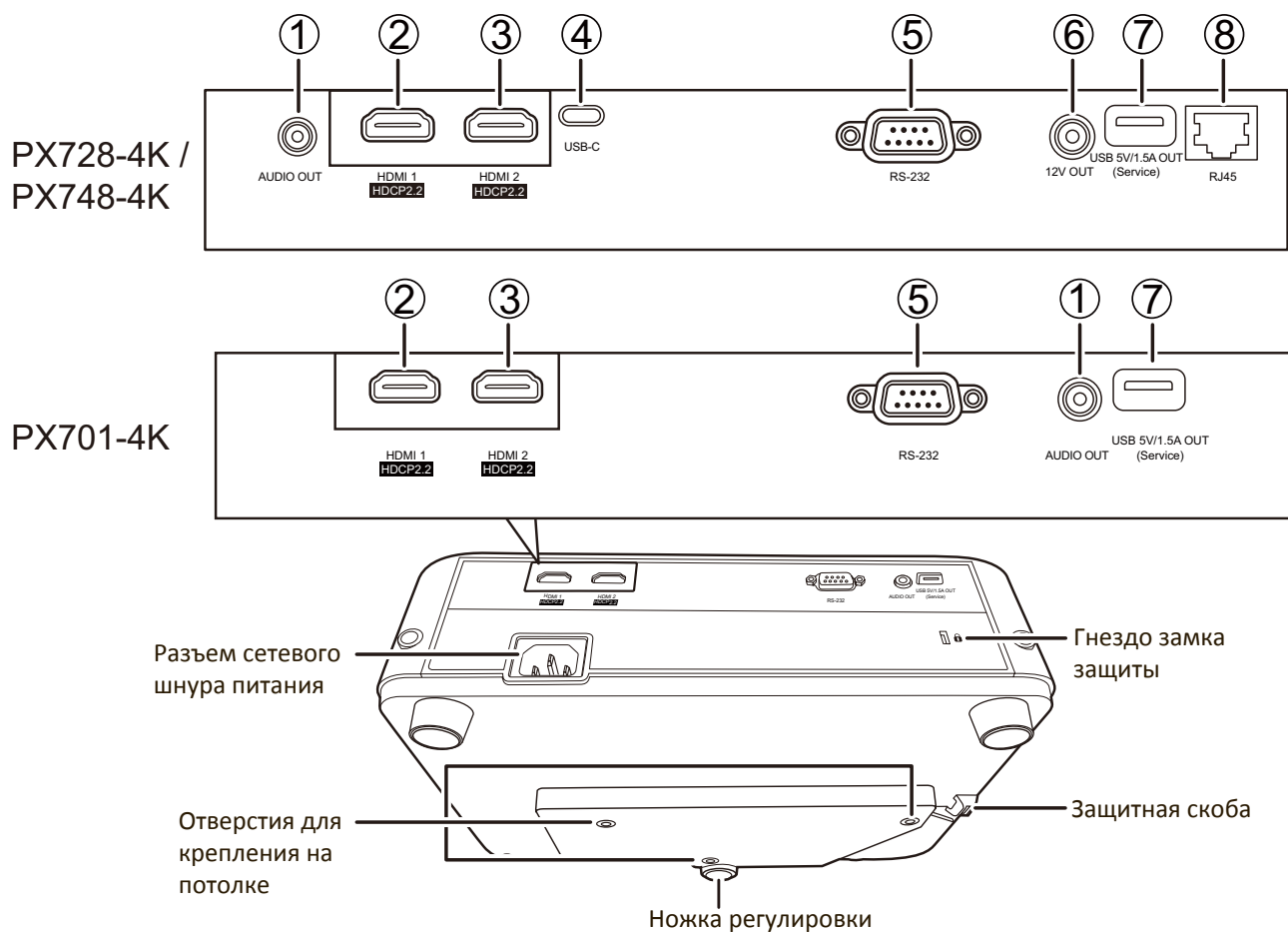

Порт	Описание
[1] AUDIO OUT	Разъем выходного звукового сигнала.
[2] HDMI 1	Разъем HDMI.
[3] HDMI 2	Разъем HDMI.
[4] USB-C	Разъем USB-C.
[5] RS-232	Разъем управления RS-232.
[6] 12V OUT	Выход 12 В пост. тока.
[7] USB 5V/1.5A OUT (Service)	Разъем USB Type A для подачи питания.
[8] RJ-45	Порт локальной сети.

## Пульт ДУ

### Органы управления и их назначение

PX701-4K

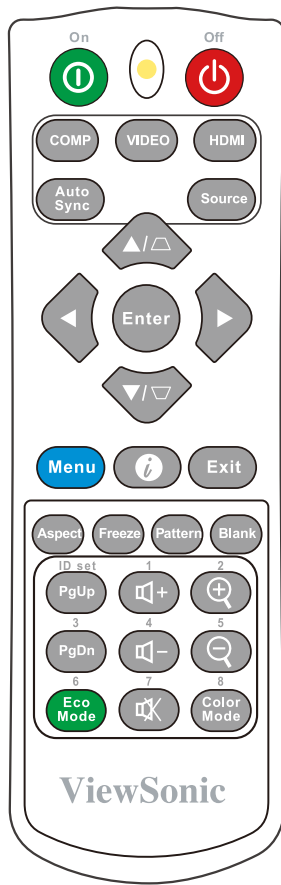

Кнопка	Описание
On/Off	Попеременное переключение между режимами ожидания и включения питания.
COMP	Недоступно.
VIDEO	Недоступно.
HDMI	Выбор разъема <b>HDMI 1</b> или <b>HDMI 2</b> в качестве источника входного сигнала для отображения. Нажмите эту кнопку еще раз для переключения между этими двумя (2) разъемами.
Auto Sync	Автоматическое определение оптимальных частот синхронизации проецируемого изображения.
Source	Отображение панели выбора источника входного сигнала.

Кнопка	Описание
[□/▭] Кнопки коррекции трапецеидальных искажений	Ручная коррекция искажений изображения, возникающих при проецировании не под прямым углом к экрану.
Enter	Активация выбранного пункта экранного меню.
◀ Влево/ ▶ Вправо ▲ Вверх/ ▼ Вниз	Выбор нужных элементов меню и настройка значений параметров.
Menu	Включение/выключение экранного меню или возврат к предыдущему экранному меню.
(ИНФОРМАЦИЯ)	Отображение меню <b>ИНФОРМАЦИЯ</b> .
Exit	Выход с сохранением настроек меню.
Aspect	Отображение панели выбора соотношения сторон.
Freeze	Приостановка ("стоп-кадр") проецируемого изображения.
Pattern	Отображение встроенного тестового образца.
Blank	Скрытие изображения с экрана.
PgUp (На стр. вверх)/ PgDn (На стр. вниз)	Активация программы вашего дисплея (на подключенном ПК) для реакции на команды вверх/вниз (как в Microsoft PowerPoint). <b>ПРИМЕЧАНИЕ:</b> Доступно только при выборе ПК в качестве входного сигнала.
Eco Mode	Выбор режима <b>Есо</b> .
+ (Увеличение громкости)	Увеличение уровня громкости.
- (Уменьшение громкости)	Уменьшение уровня громкости.
(Отключение звука)	Попеременное включение и отключение звука.
	Увеличение размера проецируемого изображения.
	Уменьшение размера проецируемого изображения.
Color Mode	Отображение панели выбора цветового режима.

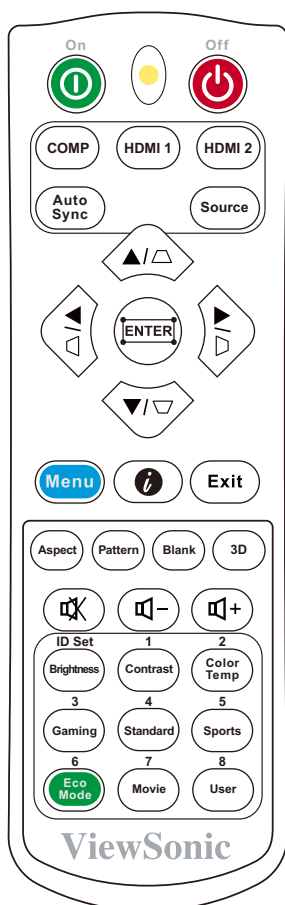

Кнопка	Описание
On/Off	Попеременное переключение между режимами ожидания и включения питания.
COMP	Недоступно.
HDMI 1	Выбор разъема <b>HDMI 1</b> в качестве источника входного сигнала для отображения.
HDMI 2	Выбор разъема <b>HDMI 2</b> в качестве источника входного сигнала для отображения.
Auto Sync	Автоматическое определение оптимальных частот синхронизации проецируемого изображения.
Source	Отображение панели выбора источника входного сигнала.
[Кнопки коррекции трапецеидальных искажений]	Ручная коррекция искажений изображения, возникающих при проецировании не под прямым углом к экрану.

Кнопка	Описание
Enter	Активация выбранного пункта экранного меню.
[Кнопка регулировки по углам]	Отображение меню Рег. углов.
◀ Влево/ ▶ Вправо ▲ Вверх/ ▼ Вниз	Выбор нужных элементов меню и настройка значений параметров.
Menu	Включение/выключение экранного меню или возврат к предыдущему экранному меню.
i (ИНФОРМАЦИЯ)	Отображение меню <b>ИНФОРМАЦИЯ</b> .
Exit	Выход с сохранением настроек меню.
Aspect	Отображение панели выбора соотношения сторон.
Pattern	Отображение встроенного тестового образца.
Blank	Скрытие изображения с экрана.
3D	Отображение меню 3D.
🔊+ (Увеличение громкости)	Увеличение уровня громкости.
🔊- (Уменьшение громкости)	Уменьшение уровня громкости.
🔊X (Отключение звука)	Попеременное включение и отключение звука.
Brightness	Отображение панели регулировки яркости.
Contrast	Отображение панели регулировки контрастности.
Color Temp	Отображение меню выбора цветовой температуры.
Gaming	Выбор режима <b>Игры</b> .
Standard	Выбор режима <b>СТАНДАРТНАЯ</b> .
Sports	Выбор режима <b>Спорт</b> .
Eco Mode	Выбор режима <b>Есо</b> .
Movie	Выбор режима <b>Фильм (Res.709)</b> .
User	Выбор режима <b>Пользовательский 1</b> или <b>Пользовательский 2</b> .

## Зона действия пульта ДУ

Для правильной работы пульта ДУ соблюдайте следующие правила:

1. Пульт ДУ нужно направлять на датчик(-и) ИК-сигнала проектора под углом не более 30 градусов.
2. Расстояние между датчиком(-ами) и пультом ДУ должно быть не более 8 метров (26 футов).

**ПРИМЕЧАНИЕ:** Расположение датчика(-ов) инфракрасных (ИК) сигналов дистанционного управления см. на рисунке.

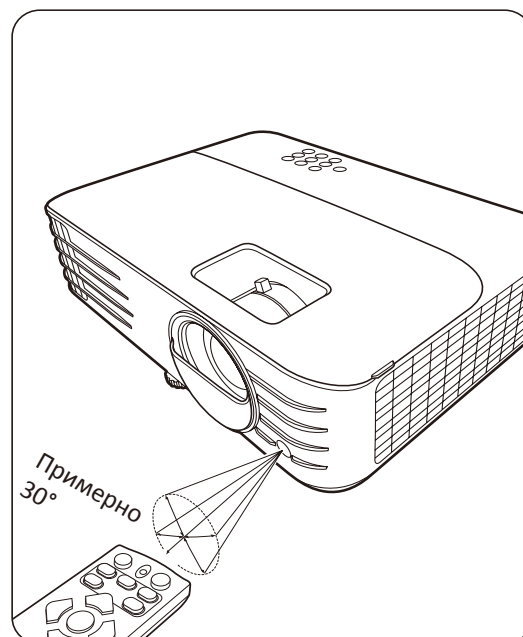

## Замена батареек в пульте ДУ

1. Снимите крышку отсека батареек снизу пульта ДУ, нажав выступ и сдвинув его вниз.
2. Извлеките (при необходимости) две имеющиеся батарейки типа ААА и вместо них вставьте новые батарейки.

**ПРИМЕЧАНИЕ:** соблюдайте полярность батареек, как показано.

3. Установите крышку на место. Для этого совместите ее с корпусом и задвиньте в прежнее положение.

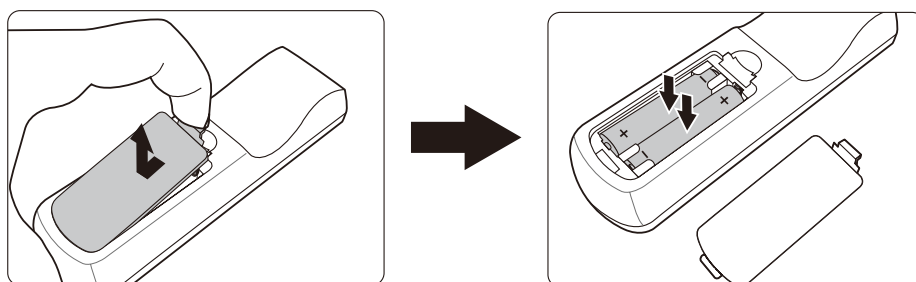

### ПРИМЕЧАНИЕ:

- Не оставляйте пульт ДУ и батарейки в местах с очень высокой температурой или влажностью.
- Для замены используйте только такие же или аналогичные батарейки, рекомендованные их изготовителем.
- Выбрасывайте использованные батарейки в соответствии с инструкцией изготовителя и местными экологическими нормами.
- Извлекайте разряженные батарейки из пульта ДУ, чтобы не повредить его, а также при длительном перерыве в использовании пульта ДУ.

# > Первоначальная настройка

В этом разделе приводятся подробные инструкции по настройке вашего проектора.

## Выбор места для установки

Выберите место для установки в зависимости от ваших предпочтений и конфигурации помещения. Учитывайте следующее:

- Размер и положение экрана.
- Расположение подходящей розетки питания.
- Расположение и расстояние между проектором и другим оборудованием.

Предусмотрены следующие места установки проектора:

### 1. Спереди

Проектор устанавливается на полу перед экраном.

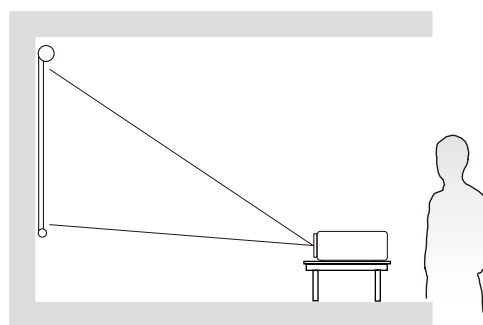

### 2. Спер. - потолок

Проектор подвешивается вверх дном на потолке перед экраном.

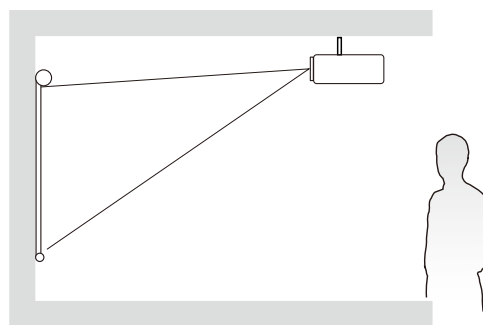

### 3. Сзади на потолок

Проектор подвешивается вверх дном на потолке за экраном.

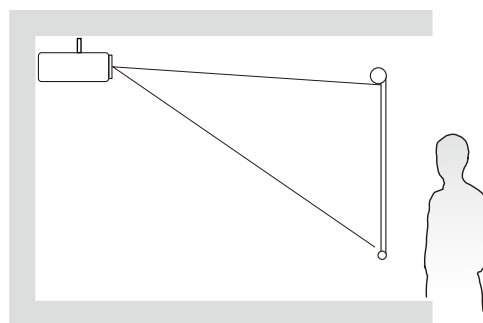

**ПРИМЕЧАНИЕ:** Для этого варианта требуется специальный экран для проецирования сзади.

### 4. Сзади

Проектор устанавливается на полу или на столе за экраном.

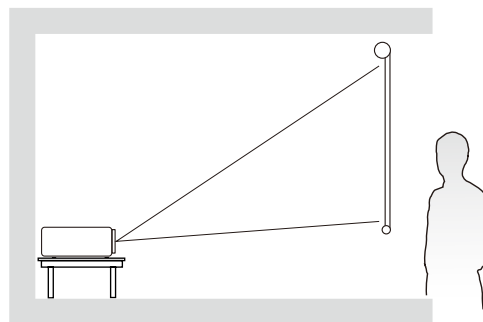

**ПРИМЕЧАНИЕ:** Для этого варианта требуется специальный экран для проецирования сзади.

# Проекционные размеры

**ПРИМЕЧАНИЕ:** Физическое экранное разрешение вывода этого проектора см. в разделе «Технические характеристики» на стр. 62.

- Изображение формата 16:9 на экране формата 16:9

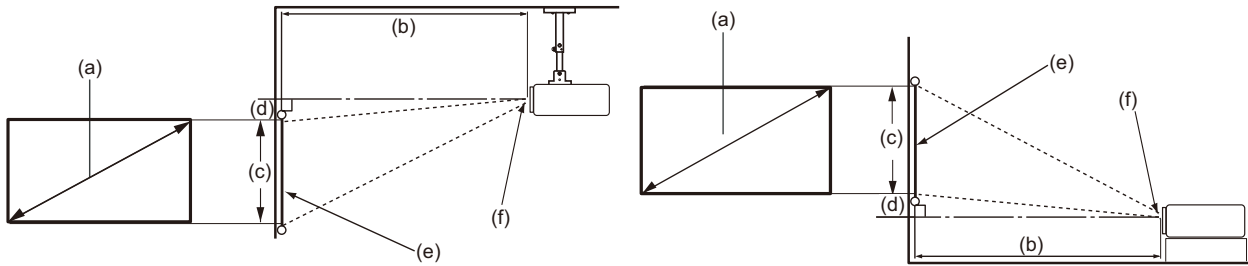

- Изображение формата 16:9 на экране формата 4:3

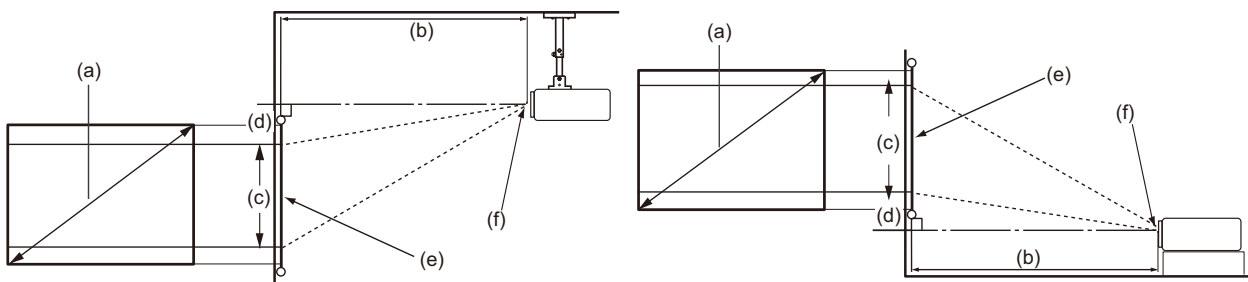

**ПРИМЕЧАНИЕ:** (e) = экран / (f) = центр объектива

## РХ701-4К

### Изображение формата 16:9 на экране формата 16:9

(a) Размер экрана		(b) Проекционное расстояние				(c) Высота изображения		(d) Вертикальное смещение			
		минимум		максимум				минимум		максимум	
дюйм	мм	дюйм	мм	дюйм	мм	дюйм	мм	дюйм	мм	дюйм	мм
60	1524	79	1996	86	2195	29	747	35	897	35,3	897
70	1778	92	2328	101	2561	34	872	41	1046	41,2	1046
80	2032	105	2661	115	2927	39	996	47	1195	47,1	1195
90	2286	118	2994	130	3293	44	1121	53	1345	52,9	1345
100	2540	131	3326	144	3659	49	1245	59	1494	58,8	1494
110	2794	144	3659	158	4025	54	1370	65	1644	64,7	1644
120	3048	157	3992	173	4391	59	1494	71	1793	70,6	1793
130	3302	170	4324	187	4757	64	1619	76	1943	76,5	1943
140	3556	183	4657	202	5123	69	1743	82	2092	82,4	2092
150	3810	196	4989	216	5488	74	1868	88	2241	88,2	2241
160	4064	210	5322	230	5854	78	1992	94	2391	94,1	2391
170	4318	223	5655	245	6220	83	2117	100	2540	100,0	2540
180	4572	236	5987	259	6586	88	2241	106	2690	105,9	2690
190	4826	249	6320	274	6952	93	2366	112	2839	111,8	2839
200	5080	262	6653	288	7318	98	2491	118	2989	117,7	2989

## Изображение формата 16:9 на экране формата 4:3

(a) Размер экрана		(b) Проекционное расстояние				(c) Высота изображения		(d) Вертикальное смещение			
		минимум		максимум				минимум		максимум	
дюйм	мм	дюйм	мм	дюйм	мм	дюйм	мм	дюйм	мм	дюйм	мм
60	1524	72	1832	79	2015	27	686	32	823	32	823
70	1778	84	2137	93	2351	32	800	38	960	38	960
80	2032	96	2443	106	2687	36	914	43	1097	43	1097
90	2286	108	2748	119	3023	41	1029	49	1234	49	1234
100	2540	120	3053	132	3358	45	1143	54	1372	54	1372
110	2794	132	3358	145	3694	50	1257	59	1509	59	1509
120	3048	144	3664	159	4030	54	1372	65	1646	65	1646
130	3302	156	3969	172	4366	59	1486	70	1783	70	1783
140	3556	168	4274	185	4702	63	1600	76	1920	76	1920
150	3810	180	4580	198	5038	68	1715	81	2057	81	2057
160	4064	192	4885	212	5374	72	1829	86	2195	86	2195
170	4318	204	5190	225	5709	77	1943	92	2332	92	2332
180	4572	216	5496	238	6045	81	2057	97	2469	97	2469
190	4826	228	5801	251	6381	86	2172	103	2606	103	2606
200	5080	240	6106	264	6717	90	2286	108	2743	108	2743

**ПРИМЕЧАНИЕ:** Размеры приводятся с допуском в 3% с учетом отклонений характеристик оптических компонентов. Советуем физически измерить размер проецирования и расстояние перед установкой проектора.

## PX728-4K/PX748-4K

### Изображение формата 16:9 на экране формата 16:9

(a) Размер экрана		(b) Проекционное расстояние				(c) Высота изображения		(d) Вертикальное смещение			
		минимум		максимум				минимум		максимум	
дюйм	мм	дюйм	мм	дюйм	мм	дюйм	мм	дюйм	мм	дюйм	мм
60	1524	59	1497	77	1946	29	747	35	897	35,3	897
70	1778	69	1746	89	2270	34	872	41	1046	41,2	1046
80	2032	79	1996	102	2595	39	996	47	1195	47,1	1195
90	2286	88	2245	115	2919	44	1121	53	1345	52,9	1345
100	2540	98	2495	128	3243	49	1245	59	1494	58,8	1494
110	2794	108	2744	140	3567	54	1370	65	1644	64,7	1644
120	3048	118	2994	153	3892	59	1494	71	1793	70,6	1793
130	3302	128	3243	166	4216	64	1619	76	1943	76,5	1943
140	3556	138	3493	179	4540	69	1743	82	2092	82,4	2092
150	3810	147	3742	192	4865	74	1868	88	2241	88,2	2241
160	4064	157	3992	204	5189	78	1992	94	2391	94,1	2391
170	4318	167	4241	217	5513	83	2117	100	2540	100,0	2540
180	4572	177	4491	230	5838	88	2241	106	2690	105,9	2690
190	4826	187	4740	243	6162	93	2366	112	2839	111,8	2839
200	5080	196	4989	255	6486	98	2491	118	2989	117,7	2989



## Изображение формата 16:9 на экране формата 4:3

(a) Размер экрана		(b) Проекционное расстояние				(c) Высота изображения		(d) Вертикальное смещение			
		минимум		максимум				минимум		максимум	
дюйм	мм	дюйм	мм	дюйм	мм	дюйм	мм	дюйм	мм	дюйм	мм
60	1524	54	1374	70	1786	27	686	32	823	32	823
70	1778	63	1603	82	2084	32	800	38	960	38	960
80	2032	72	1832	94	2381	36	914	43	1097	43	1097
90	2286	81	2061	105	2679	41	1029	49	1234	49	1234
100	2540	90	2290	117	2977	45	1143	54	1372	54	1372
110	2794	99	2519	129	3275	50	1257	59	1509	59	1509
120	3048	108	2748	141	3572	54	1372	65	1646	65	1646
130	3302	117	2977	152	3870	59	1486	70	1783	70	1783
140	3556	126	3206	164	4168	63	1600	76	1920	76	1920
150	3810	135	3435	176	4465	68	1715	81	2057	81	2057
160	4064	144	3664	188	4763	72	1829	86	2195	86	2195
170	4318	153	3893	199	5061	77	1943	92	2332	92	2332
180	4572	162	4122	211	5358	81	2057	97	2469	97	2469
190	4826	171	4351	223	5656	86	2172	103	2606	103	2606
200	5080	180	4580	234	5954	90	2286	108	2743	108	2743

**ПРИМЕЧАНИЕ:** Размеры приводятся с допуском в 3% с учетом отклонений характеристик оптических компонентов. Советуем физически измерить размер проецирования и расстояние перед установкой проектора.

## Монтаж проектора

**ПРИМЕЧАНИЕ:** Если вы купили сторонний монтажный комплект, то используйте винты правильного размера. Размер винтов варьируется в зависимости от толщины монтажной пластины.

1. Для обеспечения максимально надежной установки используйте комплект настенного или потолочного монтажа производства ViewSonic®.
2. Убедитесь в том, что винты, используемые для крепления проектора, имеют следующие характеристики:
  - Тип винта: M4 x 8
  - Максимальная длина винта: 8 мм

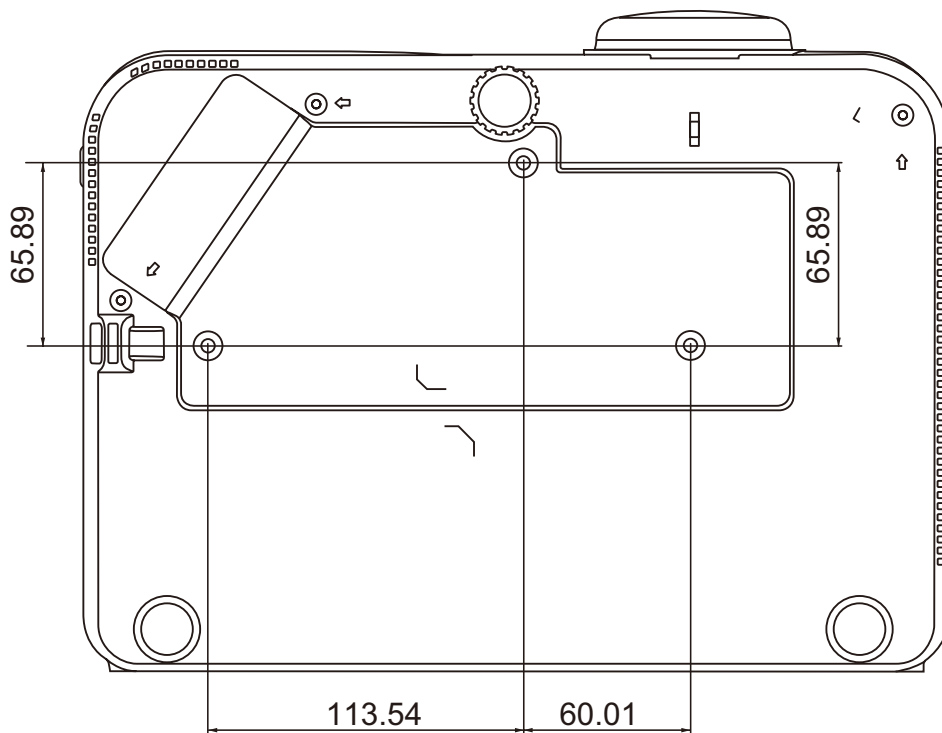

**ПРИМЕЧАНИЕ:**

- Не устанавливайте проектор вблизи источников тепла.
- Между дном проектора и потолком оставляйте зазор минимум 10 см.

## Предотвращение несанкционированного использования

В проекторе есть несколько встроенных средств защиты для предотвращения кражи, несанкционированного доступа и случайного изменения настроек.

### Использование гнезда для защиты

Для предотвращения кражи проектора установите блокирующее приспособление в гнездо защиты для прикрепления проектора к неподвижному объекту.

Ниже показан пример установки блокирующего приспособления в гнездо защиты:

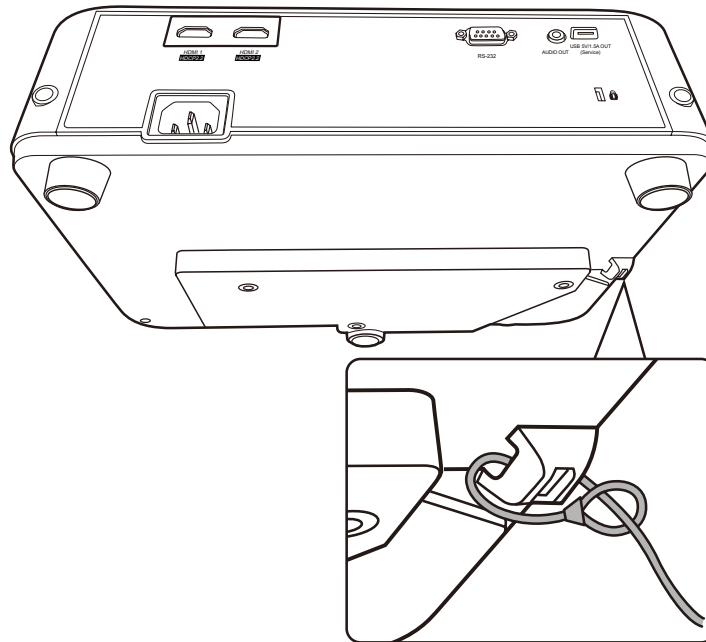

**ПРИМЕЧАНИЕ:** Это гнездо защиты можно также использовать как якорь для безопасности при установке проектора на потолке.

## Использование функции защиты паролем

Для предотвращения несанкционированного доступа или использования проектора доступ к нему можно защитить паролем. Пароль можно установить с помощью экранного меню.

**ПРИМЕЧАНИЕ:** Запишите пароль и сохраните его в надежном месте.

### Установка пароля

1. Нажмите **Menu** для открытия экранного меню и выберите: **СИСТЕМА > Настройки безопасн.** и нажмите **Enter**.
2. Выделите пункт **Блокировка при включении** и выберите **Вкл.** нажатием ◀/▶.
3. Как показано на рисунке справа, четыре кнопки со стрелками (▲, ▶, ▼, ◀) соответствуют 4 цифрам (1, 2, 3, 4). Нажимая кнопки со стрелками, введите пароль из шести цифр.



4. Повторно введите новый пароль для подтверждения. После установки пароля снова откроется экранное меню на странице **Настройки безопасн.**
5. Нажмите **Exit** для выхода из экранного меню.

**ПРИМЕЧАНИЕ:** После установки пароля его нужно будет вводить каждый раз при запуске проектора.

## Изменение пароля

1. Нажмите **Menu** для открытия экранного меню и выберите: **СИСТЕМА > Настройки безопасн. > Изменить пароль.**
2. Нажмите **Enter**, в результате появится сообщение "ВВЕДИТЕ ТЕКУЩИЙ ПАРОЛЬ".
3. Введите старый пароль.
  - » Если будет введен правильный пароль, то появится сообщение "ВВЕДИТЕ НОВЫЙ ПАРОЛЬ".
  - » Если будет введен неправильный пароль, то на 5 секунд появится сообщение об ошибке пароля, а затем появится сообщение "ВВЕДИТЕ ТЕКУЩИЙ ПАРОЛЬ". Повторите попытку или нажмите **Exit** для отмены.
4. Введите новый пароль.
5. Повторно введите новый пароль для подтверждения.
6. Для выхода из экранного меню нажмите **Exit**.

**ПРИМЕЧАНИЕ:** Во время ввода цифры отображаются в виде звездочек (\*).

## Отключение функции защиты паролем

1. Нажмите **Menu** для открытия экранного меню и выберите: **СИСТЕМА > Настройки безопасн. > Блокировка при включении.**
2. Нажатием ◀/▶ выберите **Выкл.**
3. Появится сообщение "ВВЕДИТЕ ПАРОЛЬ". Введите текущий пароль.
  - » Если ввести неверный пароль, то снова откроется экранное меню на странице Пароль с выделенным вариантом **Выкл.** в строке **Блокировка при включении.**
  - » Если будет введен неправильный пароль, то на 5 секунд появится сообщение об ошибке пароля, а затем появится сообщение "ВВЕДИТЕ ТЕКУЩИЙ ПАРОЛЬ". Повторите попытку или нажмите **Exit** для отмены.

**ПРИМЕЧАНИЕ:** Сохраните старый пароль, так как он понадобится для повторной активации функции защиты паролем.

## Если забудете пароль

Если включена защита паролем, то при каждом включении проектора будет выводиться запрос на ввод шестизначного пароля. Если вы введете неверный пароль, то в течение 5 секунд будет отображаться показанное на рисунке справа сообщение об ошибке ввода пароля, а затем появится сообщение "ВВЕДИТЕ ПАРОЛЬ".

Повторите попытку, а если не вспомните пароль, то используйте "Процедуру восстановления пароля".

**ПРИМЕЧАНИЕ:** Если вы введете неверный пароль 5 раз подряд, то проектор автоматически выключится на короткое время.

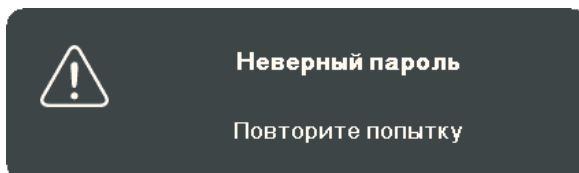

## Процедура восстановления пароля

1. Когда появится сообщение "ВВЕДИТЕ ТЕКУЩИЙ ПАРОЛЬ", нажмите и 3 секунды удерживайте **Auto Sync**. На экране проектора появится закодированное число.
2. Запишите это число и выключите проектор.
3. Для раскодирования этого числа обратитесь в местный сервисный центр. Для подтверждения права владения проектором вам, возможно, потребуется предъявить документ о его покупке.

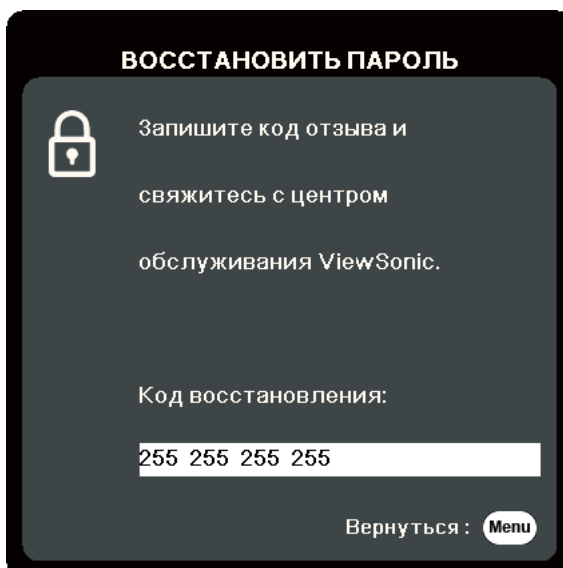

## Блокировка кнопок управления

Блокировкой кнопок управления на проекторе можно предотвратить случайное изменение настроек проектора (например, детьми).

**ПРИМЕЧАНИЕ:** При включенной функции **Блокировка клавиш панели** никакие кнопки управления на проекторе не работают, за исключением **Питание**.

1. Нажмите **Menu** для открытия экранного меню и выберите: **СИСТЕМА > Блокировка клавиш панели**.
2. Нажатием ▲/▼ выберите **Вкл**.
3. Выберите **ДА** и нажмите **Enter** для подтверждения.
4. Чтобы разблокировать кнопки на панели, на проекторе нажмите и 3 секунды удерживайте кнопку ►.

**ПРИМЕЧАНИЕ:** Можно также с пульта ДУ открыть меню **СИСТЕМА > Блокировка клавиш панели** и выбрать **Выкл**.

## > Подключения

В этом разделе описывается порядок подключения проектора к другому оборудованию.

### Подключение к сети питания

1. Подключите шнур питания к разъему AC IN на задней панели проектора.
2. Вилку шнура питания вставьте в розетку питания.

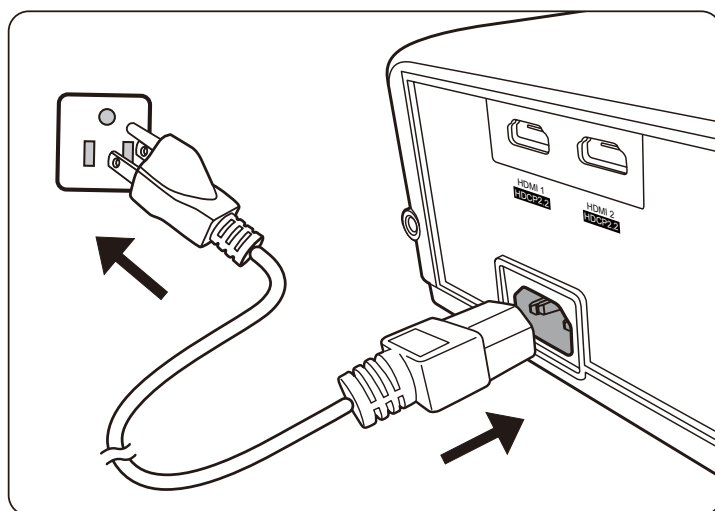

**ПРИМЕЧАНИЕ:** При установке проектора нужно либо подсоединять вилку шнура питания к электророзетке через находящийся рядом с проектором размыкатель, либо устанавливать проектор рядом с розеткой питания. При возникновении неполадок в работе проектора отсоедините вилку шнура питания от сети электропитания либо отключите питание размыкателем.



# Подключение источникам видеосигнала/компьютеру

## Подключение через разъем HDMI

Один конец кабеля HDMI подключите к разъему HDMI на видеоустройстве. Затем другой конец кабеля подключите к разъему **HDMI 1** или **HDMI 2** проектора.

## Подключение к звуковому устройству

Проектор оборудован динамиками, но вы можете также подключить внешние динамики к разъему **AUDIO OUT** проектора.

**ПРИМЕЧАНИЕ:** Для управления выводом звука используются параметры **Громкость** и **Отключение звука** проектора.

Иллюстрации подключения приводятся исключительно в качестве примера. Разъемы на корпусе проектора могут отличаться от показанных в зависимости от модели проектора. Некоторые кабели могут не прилагаться к проектору. Их можно купить в магазинах электронной техники.

PX701-4K

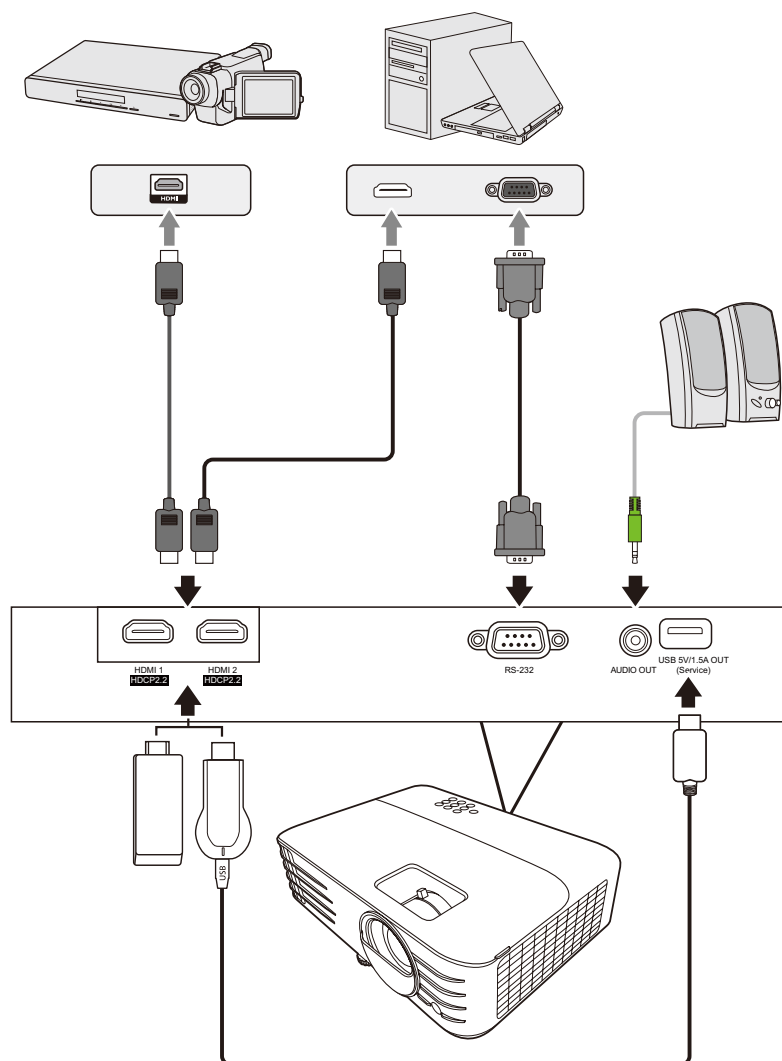

PX728-4K / PX748-4K

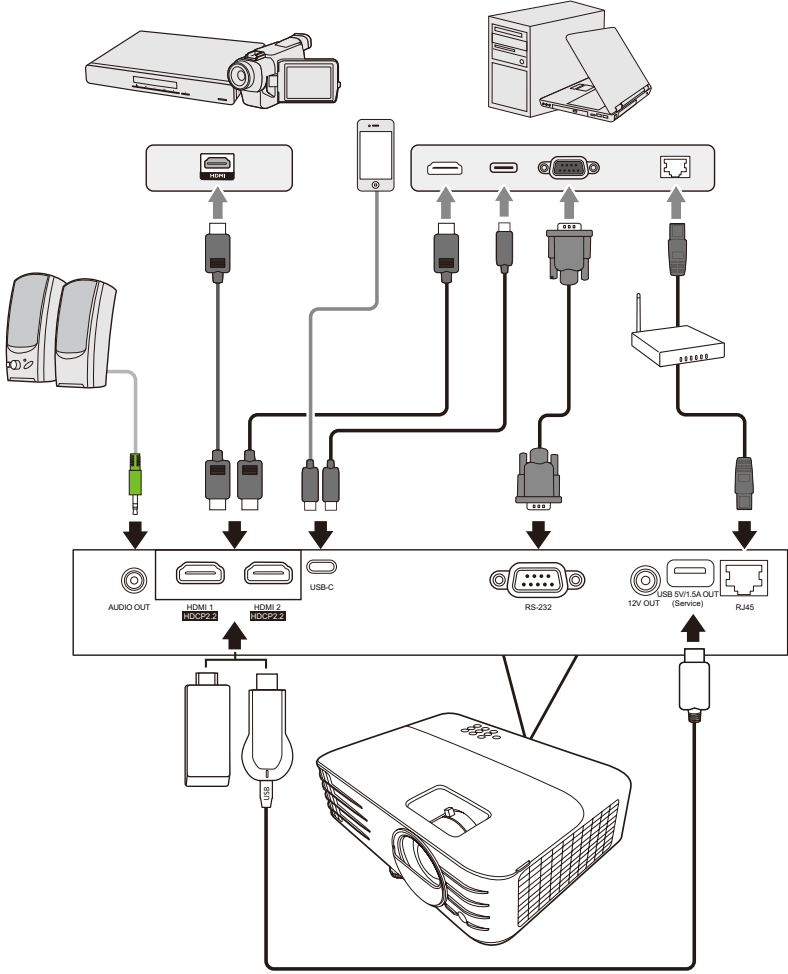

**HDMI**<sup>®</sup>  
HIGH-DEFINITION MULTIMEDIA INTERFACE

# > Эксплуатация

## Включение и выключение проектора

### Включение проектора

1. Для включения проектора нажмите кнопку **Питание**.
2. Загорится источник света и прозвучит "**Звук вкл./выкл. пит.**".
3. Когда проектор включен, индикатор питания непрерывно горит зеленым.

#### ПРИМЕЧАНИЕ:

- Если проектор еще не остыл после предыдущего использования, то перед включением источника света запустится охлаждающий вентилятор на 90 секунд.
  - Чтобы продлить срок службы источника света, после включения проектора подождите минимум 5 (пять) минут, прежде чем его выключить.
4. Включите все подключенное оборудование, например, ноутбук, после чего проектор начнет поиск источника входного сигнала.

**ПРИМЕЧАНИЕ:** Если проектор обнаружит источник входного сигнала, то появится панель выбора источника входного сигнала. Если источник входного сигнала не будет обнаружен, то появится сообщение "Нет сигнала".

### Первая активация

При первом включении проектора выберите язык экранных меню, следуя отображаемым указаниям.



## Выключение проектора

1. Нажмите кнопку **Питание** или **Off**, после чего появится сообщение подтверждения с предложением еще раз нажать кнопку **Питание** или **Off**. Вы можете также нажать любую другую кнопку для отмены.

**ПРИМЕЧАНИЕ:** Если вы не ответите на запрос в течение нескольких секунд после первого нажатия, то это сообщение исчезнет.

2. После завершения процесса охлаждения прозвучит "**Звук вкл./выкл. пит.**".

3. Выньте вилку шнура питания из розетки, если не собираетесь пользоваться проектором в течение длительного времени.

### **ПРИМЕЧАНИЕ:**

- В целях защиты источника света проектор не реагирует на команды во время охлаждения.
- Не вынимайте вилку шнура питания из розетки до полного выключения проектора.

## Выбор источника входного сигнала

Проектор можно подключить к нескольким устройствам одновременно. Но вывод изображения во весь экран возможен только от одного источника.

Если хотите, чтобы проектор автоматически искал источник входного сигнала, то для функции **Быстрый автопоиск** в меню **СИСТЕМА** выберите **Вкл.**

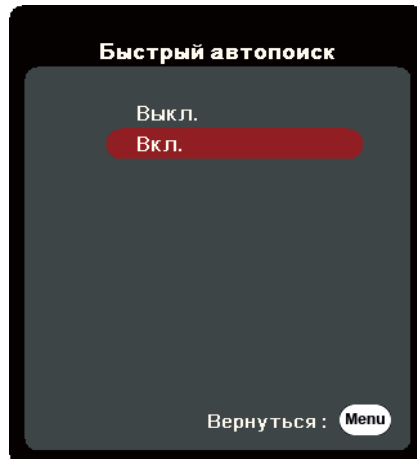

Можно также вручную выбрать **Источник вх. сигнала**, нажав на пульте ДУ одну из кнопок выбора источника входного сигнала или циклически переключаясь между доступными источниками входного сигнала.

PX728-4K / PX748-4K

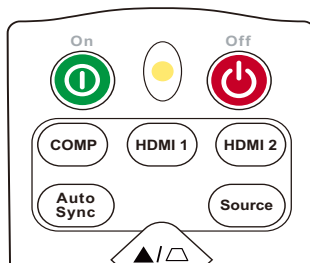

PX701-4K

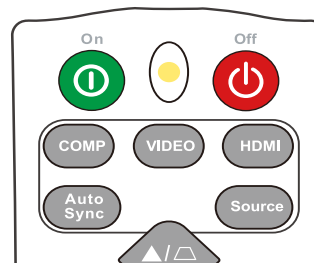

Чтобы вручную выбрать источник входного сигнала, выполните следующее:

1. Нажмите **Source**, в результате появится меню выбора источника.
2. Нажимайте **▲/▼**, пока не выделите нужный сигнал, затем нажмите **Enter**.
3. После обнаружения выбранного источника информация о нем будет несколько секунд отображаться на экране.

**ПРИМЕЧАНИЕ:** Если к проектору подключено несколько устройств, то для поиска другого источника повторите шаги 1-2.

# Регулировка проецируемого изображения

## Регулировка высоты проектора и угла проецирования

У проектора есть 1 (одна) регулировочная ножка. Поворачивая эту ножку, можно регулировать высоту проектора и вертикальный угол проецирования. Медленно поворачивайте эту ножку, чтобы точно настроить положение проецируемого изображения.

## Автоматическая настройка изображения

В некоторых случаях может возникнуть необходимость улучшить качество изображения. Для этого на пульте ДУ нажмите **Автосинхр.** В течение 5 (пяти) секунд встроенная функция "Интеллектуальная автонастройка" отрегулирует значения частоты и синхронизации, чтобы обеспечить максимально высокое качество изображения.

После завершения в верхнем левом углу на 3 (три) секунды появится информация о текущем источнике.

**ПРИМЕЧАНИЕ:** Эта функция доступна только при выборе входного сигнала от ПК через разъем D-Sub (аналоговый RGB/COMPUTER IN).

## Точная настройка размера и резкости изображения

Поворачивая кольцо трансфокатора, отрегулируйте размер проецируемого изображения.

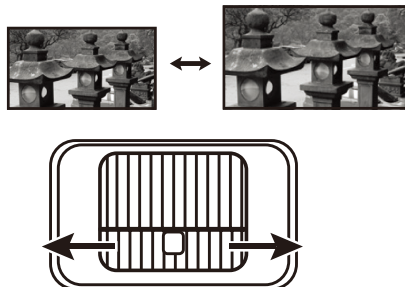



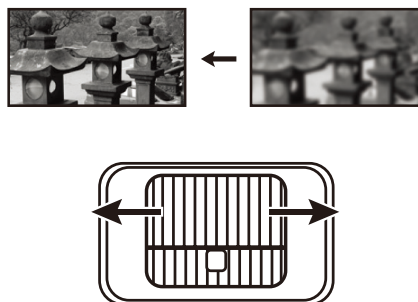

Отрегулируйте резкость изображения, поворачивая кольцо фокусировки.



## Коррекция трапецеидальных искажений

Трапецеидальные искажения изображения возникают при проецировании не под прямым углом к экрану.

Для их коррекции, помимо регулировки высоты проектора, можно также:

1. На проекторе или пульте ДУ нажать кнопки коррекции трапецеидальных искажений, чтобы показать страницу коррекции трапецеидальных искажений.
2. После того, как откроется страница коррекции трапецеидальных искажений, нажмите  для коррекции трапецеидальных искажений в верхней части изображения. Для корректировки трапецеидальных искажений в нижней части изображения нажмите . Для корректировки трапецеидальных искажений в правой части изображения нажмите . Для коррекции трапецеидальных искажений в левой части изображения нажмите .

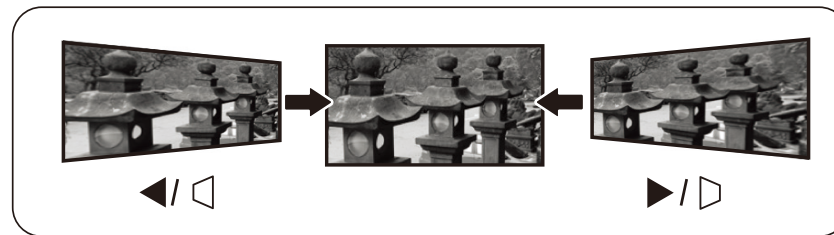

PX728-4K / PX748-4K

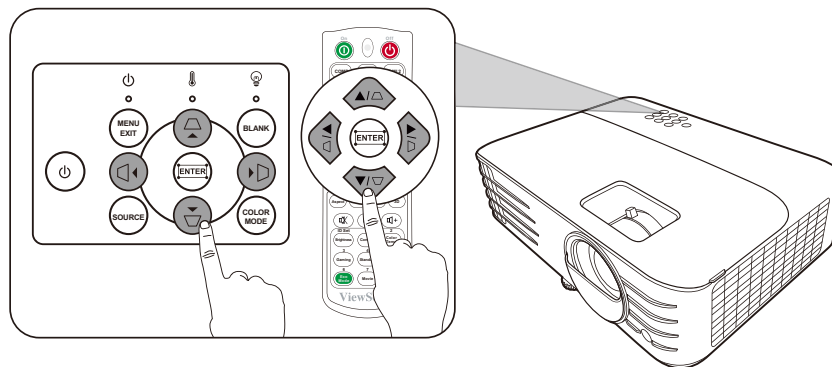

PX701-4K

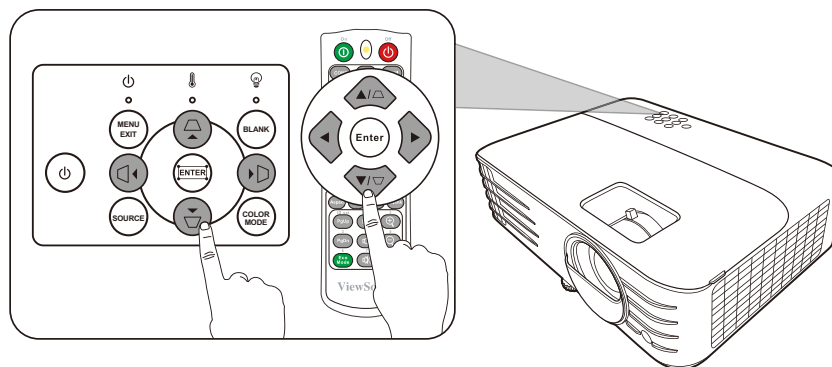

















## Регулировка по 4 углам

Вы можете вручную регулировать форму и размер неравномерно вытянутого прямоугольного изображения со всех сторон.

1. Чтобы показать страницу Регулировка по углам, выполните одно из следующих действий:
  - Нажмите .
  - Откройте экранное меню, выберите меню **ДИСПЛЕЙ** > **Рег. углов** и нажмите **Enter**. Откроется страница **Рег. углов**.



2. Нажатием /// выберите угол, который хотите отрегулировать, и затем нажмите **Enter**.
3. Нажатием / выберите подходящий способ регулировки и нажмите **Enter**.

4. В соответствии с обозначением на экране (/ для регулировки под углом 45 градусов и /// для регулировки под углом 90 градусов), нажатием кнопок /// отрегулируйте форму и размер изображения. Для возврата на предыдущий шаг можно нажимать **Menu** или **Exit**. Если нажать **Enter** и удерживать в течение 2 секунд, то будут сброшены настройки выбранного вами угла.

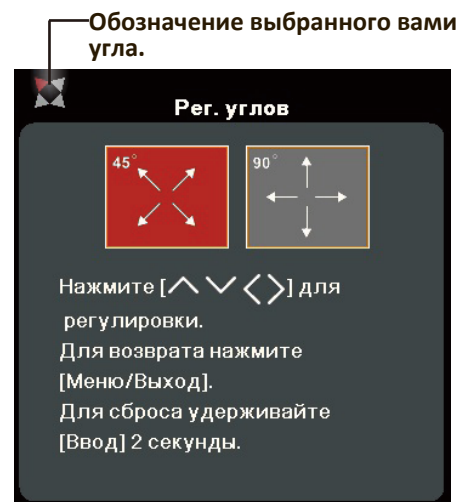

### ПРИМЕЧАНИЕ:

- В результате регулировки трапецидальных искажений будут сброшены настройки параметра **Рег. углов**.
- После изменения значений параметра **Рег. углов** некоторые варианты формата (соотношения сторон) экрана или частоты развертки станут недоступны. Когда это произойдет, сбросьте настройки для всех 4 углов.

## Скрытие изображения

Чтобы привлечь все внимание аудитории к докладчику, можно скрыть изображение с экрана, нажав **Blank** на проекторе или на пульте ДУ. Для восстановления изображения нажмите любую кнопку на проекторе или на пульте ДУ.

**ВНИМАНИЕ!** Не закрывайте проекционный объектив никакими предметами, так как это может привести к их нагреванию и деформированию или даже вызвать возгорание.



## Управление проектором по локальной сети

**ПРИМЕЧАНИЕ:** Эта функция доступна только для PX728-4K/PX748-4K.

Проектор поддерживает использование ПО Crestron®. Правильно выбрав значения параметров в меню "Настр. упр. по ЛС", можно управлять проектором с компьютера через веб-браузер, когда компьютер и проектор правильно подключены к одной и той же локальной сети.

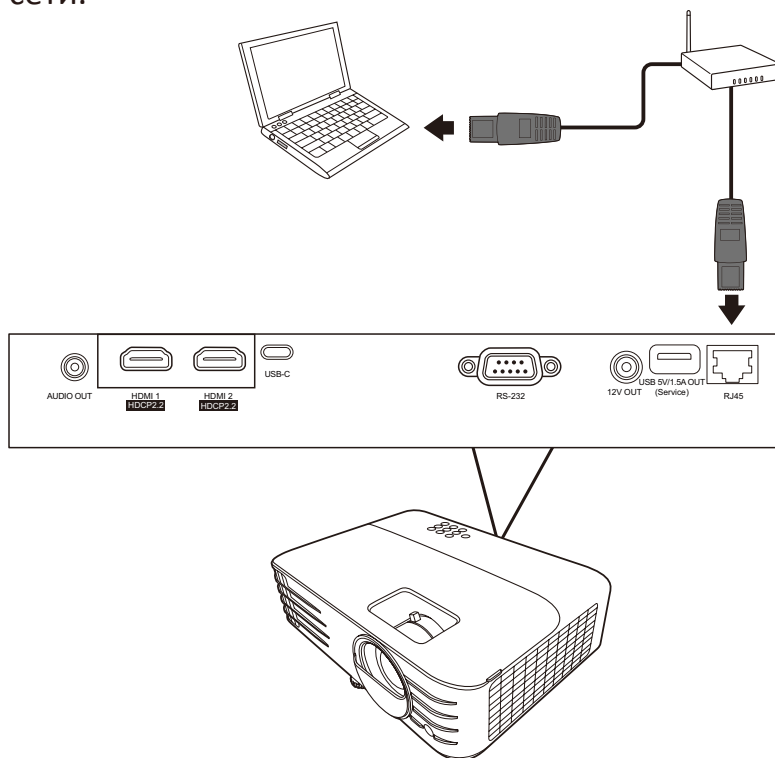

### Настройка параметров Настр. упр. по ЛС

- При использовании протокола DHCP:
1. Один конец кабеля RJ45 подключите к входному разъему RJ45 ЛВС на проекторе, а другой конец - к разъему RJ45.
  2. Откройте экранное меню и перейдите к меню **ДОПОЛНИТЕЛЬНЫЕ > Настр. упр. по ЛС**. Нажмите **Enter**, чтобы открыть страницу **Настр. упр. по ЛС**. Или нажмите **Network**, чтобы сразу открыть меню **Настр. упр. по ЛС**.
  3. Выделите пункт **Настр. ЛС** и нажатием **◀/▶** выберите **ВКЛ. DHCP**.
  4. Нажмите **▼**, чтобы выделить **Применить**, а затем нажмите **Enter**.
  5. Подождите примерно 15-20 секунд и затем снова откройте страницу **Настр. ЛС**. На экране появятся настройки **IP-адрес проектора**, **Маска подсети**, **Шлюз по умолчанию** и **Сервер DNS**. Запишите IP адрес, показанный в строке **IP-адрес проектора**.

#### ПРИМЕЧАНИЕ:

- Если **IP-адрес проектора** все равно не появится, то обратитесь к администратору сети.

- В случае неправильного подключения кабелей RJ45 для параметров **IP-адрес проектора, Маска подсети, Шлюз по умолчанию и Сервер DNS** будут показаны значения 0.0.0.0. Проверьте правильность подключения кабелей и повторите описанные выше действия.
  - Если хотите подключаться к проектору, когда он находится в режиме ожидания, то для параметра **Упр. по ЛС в реж. ожид.** установите значение **Вкл.** в меню **ДОПОЛНИТЕЛЬНЫЕ > Настр. упр. по ЛС.**
- Если протокол DHCP не используется:
    1. Повторите описанные выше шаги 1-2.
    2. Выделите пункт **Настр. ЛС** и нажатием ◀/▶ выберите **Статический IP-адрес.**
    3. Узнайте у администратора сети данные для параметров **IP-адрес проектора, Маска подсети, Шлюз по умолчанию, Сервер DNS.**
    4. Нажмите, чтобы выбрать элемент, который хотите изменить, и затем нажмите **Enter.**
    5. Нажатием кнопок ◀/▶ перемещайте курсор, а затем нажатием кнопок ▲/▼ введите нужное значение.
    6. Для сохранения настроек нажмите **Enter.** Если не хотите сохранять настройки, то нажмите **Exit.**
    7. Нажмите ▼, чтобы выделить **Применить**, а затем нажмите **Enter.**

**ПРИМЕЧАНИЕ:**

- В случае неправильного подключения кабелей с RJ45 для параметров **IP-адрес проектора, Маска подсети, Шлюз по умолчанию, Сервер DNS** будут показаны значения 0.0.0.0. Проверьте правильность подключения кабелей и повторите описанные выше действия.
- Если хотите подключиться к проектору, находящемуся в режиме ожидания, то выберите **Статический IP-адрес** и введите значения параметров **IP-адрес проектора, Маска подсети, Шлюз по умолчанию и Сервер DNS,** когда проектор включен.

## > **Функции меню**

Этот раздел познакомит вас с экранным меню и его параметрами.

### **Общий порядок работы с экранным меню**

**ПРИМЕЧАНИЕ:** В этом руководстве снимки экранов приведены только для примера и могут отличаться от реальных. некоторые из следующих настроек в экранном меню могут быть недоступны. См. реальное экранное меню проектора.

В проекторе предусмотрена система экранных меню для выполнения различных регулировок. Для доступа к меню нажмите **Menu** на проекторе или пульте ДУ.

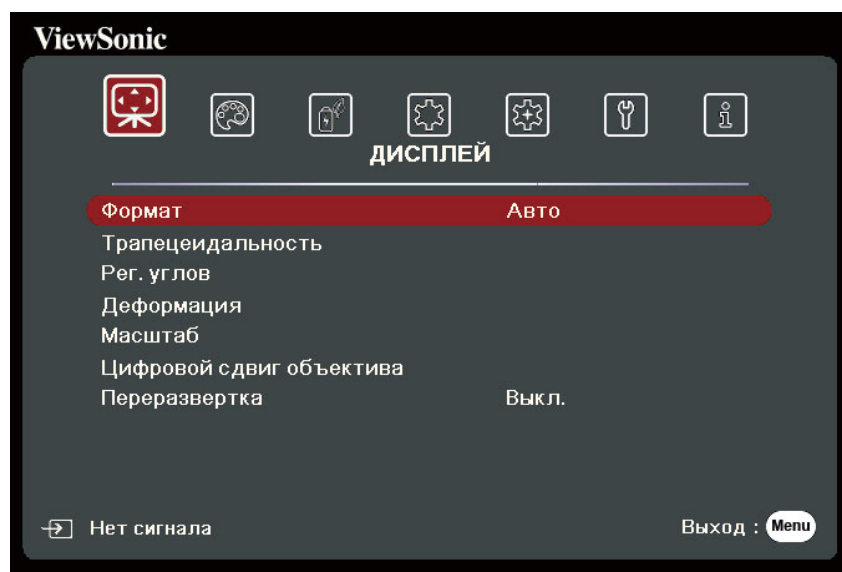

1. Нажатием ◀/▶ выберите главное меню. Затем нажмите **Enter** или нажимайте ▲/▼ для доступа к списку подменю.
2. Нажатием ▲/▼ выберите пункт меню. Затем нажмите **Enter** для показа его подменю либо нажмите ◀/▶ для настройки значения/выбора параметра.

**ПРИМЕЧАНИЕ:** У некоторых подменю могут быть свои собственные подменю. Для входа в соответствующее подменю нажмите **Enter**. Нажатием ▲/▼ или ◀/▶ настройте значение/выберите параметр.

## Дерево экранных меню

Главное меню	Подменю	Параметр меню		
ДИСПЛЕЙ	Формат	Авто		
		4:3		
		16:9		
		16:10		
		Собственный		
	Трапецеидальность	Авто верт. Трапеции	Выкл./Вкл.	
		Вертикально	-40~40	
		Горизонтально	-40~40	
		Поворот	-40~40	
	Рег. углов	Справа сверху	45°/90°	
		Слева сверху	45°/90°	
		Справа снизу	45°/90°	
		Слева снизу	45°/90°	
	Деформация	Включить	Выкл./Вкл.	
		Метод контроля	Экранное меню	
			RS232	
		Регулир. деформации		
		Сброс		
	Масштаб	0,8X ~ 2,0X		
	Цифровой сдвиг объектива	Вертикально	-50~50	
Горизонтально		-50~50		
Переразвертка	Выкл./1/2/3/4/5			

Главное меню	Подменю	Параметр меню		
ИЗОБРАЖЕНИЕ	Цветовой режим	Макс. Яркость		
		Спорт		
		СТАНДАРТНАЯ		
		Игры		
		Фильм		
		ISF Day		(Только для PX728-4K)
		ISF Night		
		Пользовательский 1		
		Пользовательский 2		
		Яркость		0~100
	Контрастность	-50~50		
	Цветовая темп.	9500K/8500K/7500K/6500K/5500K		
		Усил. кр.	0~100	
		Усил. зел.	0~100	
		Усил. син.	0~100	
		Смещ. кр.	-50~+50	
		Смещ. зел.	-50~+50	
		Смещ. син.	-50~+50	
	Дополнит	Цвет	-50~50	
		Резкость	0~31	
		Гамма	1,8/2,0/2,2/2,35/ 2,5/Cubic/sRGB	
		Brilliantcolor	Выкл./1/2/3/4/ 5/6/7/8/9/10	
		Управление цветом	Основной цвет	
			Оттенок	
			Насыщенность	
			Усиление	

Главное меню	Подменю	Параметр меню	
<b>ИЗОБРАЖЕНИЕ</b>	Режим тишины	Вкл.	
		Выкл.	
	Сбросить настройки цвета	Сброс	
		Отмена	
Режим ISF (Только для PX728-4K)	(Защита паролем)		
<b>POWER MANAGEMENT</b>	Автоматически включать питание	Сигнал	Отключено/HDMI
		СЕС	Отключено/Включить
		Прямое включение питания	Отключено/Включить
	Инт. потр. эн.	Автоотключение	Отключено/10 мин/ 20 мин/30 мин
		Таймер сна	Отключено/30 мин/ 1 час/2 час/3 час/ 4 час/ 8 час/12 час
		Режим энергосбережения	Отключено/Включить
	Питание по USB A	Вкл.	
		Выкл.	

Главное меню	Подменю	Параметр меню		
ОСНОВНЫЕ	Настройки звука	Отключение звука	Выкл./Вкл.	
		Громкость звука	0~20	
		Звук вкл./выкл. пит.	Выкл./Вкл.	
	Таймер презентации	Период таймера	1~240 мин	
		Отображение таймера	Всегда/1 Мин/2 Мин/ 3 Мин/Никогда	
		Положение таймера	Слева сверху/ Слева снизу/ Справа сверху/ Справа снизу	
		Способ отсчета таймера	Назад/Вперед	
		Звуковое напоминание	Выкл./Вкл.	
		Начать подсчет/Выкл.		
		Образец		
	Образец	Выкл.		
		Тест карты		
	Таймер пустого экрана	Отключено/5 мин./10 мин./15 мин./20 мин./ 25 мин./30 мин.		
	Сообщение	Выкл.		
		Вкл.		
	Начальный экран	Черный		
		Синий		
		ViewSonic		

Главное меню	Подменю	Параметр меню		
<b>ДОПОЛНИТЕЛЬНЫЕ</b>	Настройка 3D (только для PX728-4K/PX748-4K)	Режим 3D	Вкл./Выкл.	
		Синхр. 3D - Инвертировать	Отключено/ Инвертировать	
	Настройка HDMI	Формат HDMI	Авто/RGB/YUV	
		Диапазон HDMI	Авто/Улучшенный/ Обычный	
	Настр. упр. по ЛС (Только для PX728-4K/PX748-4K)	Настр. ЛС	ВКЛ. DHCP/ Статический IP-адрес	
		IP-адрес проектора		
		Маска подсети		
		Шлюз по умолчанию		
		Сервер DNS		
		Упр. по ЛС в реж. ожид.	Выкл./Вкл.	
		Применить		
	HDR	HDR/HLG	Авто/SDR	
		EOTF	Низк./Средн./Выс.	
	Ultra Fast Input	неактивный		
		Активный		
	Настройки ист. света	Режим ист. света	Обычный/Еco/ Dynamic Eco/ Супер эко+	
		Сбр. счетчик нараб. ист. света		
		Информация о наработке ист. света	Время использ. ист. света	
			Обычный	
			Еco	
			Dynamic Eco	
	Супер эко+			
	Эквив. ресурс ист. света			
	Сбросить настройки	Сброс		
		Отмена		



Главное меню	Подменю	Параметр меню		
<b>СИСТЕМА</b>	Язык	Выбор многоязычного экранного меню		
	Положение проектора	Спер. - стол		
		Сзади на столе		
		Сзади на потолок		
		Спер. - потолок		
	Настройки меню	Длит. отобр. меню	5 с/10 с/15 с/20 с/ 25 с/30 с	
		Положение меню	В центре/Слева сверху/ Справа сверху/Слева снизу/Справа снизу	
	Режим высокогорья	Выкл.		
		Вкл.		
	Быстрый автопоиск	Выкл.		
		Вкл.		
	Настройки безопасн.	Изменить пароль	Выкл./Вкл.	
		Блокировка при включении		
	Блокировка клавиш панели	Выкл.		
		Вкл.		
Код пульта ДУ	1/2/3/4/5/6/7/8			
Метод контроля	RS-232			
	USB			
Скорость передачи	2400/4800/9600/14400/19200/ 38400/57600/115200			
<b>ИНФОРМАЦИЯ</b>	Источник			
	Цветовой режим			
	Разрешение			
	Система цвета			
	IP-адрес	(Только для PX728-4К/PX748-4К)		
	MAC-адрес			
	Версия встроенного ПО			
	Ultra Fast Input			
	S/N			

# Меню ДИСПЛЕЙ

1. Нажмите кнопку **Menu**, чтобы открыть экранное меню.
2. Нажатием ◀/▶ выберите меню **ДИСПЛЕЙ**. Затем нажмите **Enter** или нажимайте ▲/▼ для доступа к меню **ДИСПЛЕЙ**.



3. Нажатием ▲/▼ выберите пункт меню. Затем нажмите **Enter** для показа его подменю либо нажмите ◀/▶ для настройки значения/выбора параметра.

**ПРИМЕЧАНИЕ:** У некоторых подменю могут быть свои собственные подменю.

Для входа в соответствующее подменю нажмите **Enter**. Нажатием ▲/▼ или ◀/▶ настройте значение/выберите параметр.

Параметр меню	Описание
Формат	<p><u>Авто</u> Масштабирует изображение пропорционально собственному разрешению проектора для отображения по во всю ширину по горизонтали. Эта функция полезна, если изображение на входе имеет формат 4:3 или 16:9 и его нужно изменить так, чтобы максимально использовать площадь экрана, не изменяя при этом формат изображения.</p> <p><u>4:3</u> Изображение масштабируется для отображения по центру экрана с соотношением сторон 4:3. Этот режим лучше всего подходит для изображений с соотношением сторон 4:3 (компьютерные мониторы, телевизоры стандартной четкости и DVD-фильмы в формате 4:3), так как формат кадра при этом не изменяется.</p> <p><u>16:9</u> Изображение масштабируется для отображения по центру экрана с соотношением сторон 16:9. Этот режим лучше всего подходит для изображений, уже имеющих формат 16:9, например, для телевизоров высокой четкости, так как формат кадра при этом не изменяется.</p> <p><u>16:10</u> изображение масштабируется для отображения по центру экрана с соотношением сторон 16:10. Этот вариант лучше всего подходит для изображений, уже имеющих соотношение сторон 16:10, так как в этом случае они отображаются без геометрических искажений.</p> <p><u>Собственный</u> Изображение проецируется с исходным разрешением так, чтобы занять область отображения. При использовании входных сигналов с более низким разрешением проецируемое изображение будет отображаться в исходном размере.</p>
Трапецеидальность	Коррекция трапецеидальных искажений изображения из-за проецирования не под прямым углом к экрану.
Рег. углов	Регулировка формы и размера неравномерно вытянутого прямоугольного изображения.

Параметр меню	Описание
Деформация	<p>Эта функция предназначена для коррекции геометрических искажений изображений, проецируемых проектором на экраны, имеющие неровную поверхность (цилиндрические, сферические и т.п.),</p> <p><u>Включить</u>  Функции Трапецеидальность и Рег. углов будут недоступны, когда включена функция Деформация.</p> <p><u>Метод контроля</u>  Позволяет выбирать способ управления для регулировки деформации.</p> <p><u>Регулир. деформации</u>  Эта функция доступна, когда выбран вариант Вкл. в меню Деформация &gt; Включить и вариант Экранное меню выбран в меню Деформация &gt; Метод контроля.</p> <ol style="list-style-type: none"> <li>1. Нажатием ▲/▼/◀/▶ переместите курсор в точку, которую хотите отрегулировать.</li> <li>2. Нажмите <b>Enter</b> для входа в режим регулировки.</li> <li>3. Нажатием ▲/▼/◀/▶ сдвиньте точку по осям x и y.</li> <li>4. Нажмите <b>Menu</b> для выхода из режима регулировки.</li> <li>5. Повторите шаги с 1 по 4 для регулировки другой точки до тех пор, пока вас не устроит проецируемое изображение.</li> <li>6. Нажмите <b>Menu/Exit</b> для закрытия функции.</li> </ol> <p><u>Сброс</u>  Восстановление предустановленных заводских значений для всех настроек в меню Деформация.</p>
Масштаб	Увеличение проецируемого изображения и возможность навигации по нему.
Цифровой сдвиг объектива	<p>Цифровой сдвиг объектива - это инструмент, помогающий правильно выровнять проецируемое изображение на проекционном экране, когда для коэффициента цифрового масштабирования установлено значение меньше 1,0x, и намного легче установить проектор в правильное и оптимальное положение. Проекторы с цифровым сдвигом объектива позволяют перемещать проецируемое изображение вверх, вниз, влево и вправо для легкой корректировки положения в помещениях разной высоты и ширины. Объектив можно сдвигать по вертикали или горизонтали на +/- 50 пикселей.</p>
Переразвертка	<p>Регулировка степени переразвертки в диапазоне от 0 до 5.</p> <p><b>ПРИМЕЧАНИЕ:</b> Эта функция доступна только тогда, когда в качестве источника входного сигнала выбран сигнал композитного видео или HDMI.</p>

## Меню ИЗОБРАЖЕНИЕ



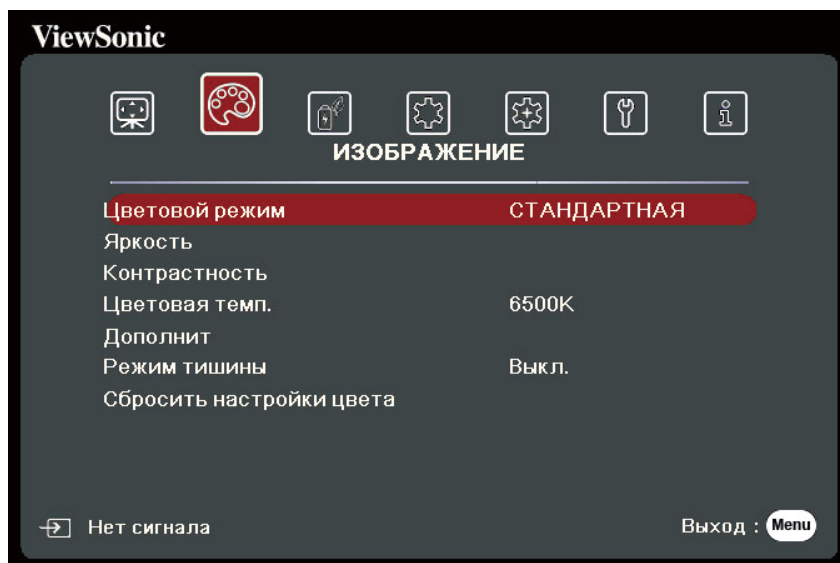



1. Нажмите кнопку **Menu**, чтобы открыть экранное меню.
2. Нажатием ◀/▶ выберите меню **ИЗОБРАЖЕНИЕ**. Затем нажмите **Enter** или нажимайте ▲/▼ для доступа к меню **ИЗОБРАЖЕНИЕ**.



3. Нажатием ▲/▼ выберите пункт меню. Затем нажмите **Enter** для показа его подменю либо нажмите ◀/▶ для настройки значения/выбора параметра.

**ПРИМЕЧАНИЕ:** У некоторых подменю могут быть свои собственные подменю.

Для входа в соответствующее подменю нажмите **Enter**. Нажатием ▲/▼ или ◀/▶ настройте значение/выберите параметр.

Параметр меню	Описание
Цветовой режим	<p><u>Макс. Яркость</u> Максимально высокая яркость проецируемого изображения. Этот режим удобен, если требуется сверхвысокая яркость изображения, например, при использовании проектора в хорошо освещенном помещении.</p> <p><u>Спорт</u> Конструкция рассчитана для просмотра спортивных матчей в хорошо освещенных помещениях.</p> <p><u>СТАНДАРТНАЯ</u> Предназначен для нормальных условий работы при дневном освещении.</p> <p><u>Игры</u> Подходит для видеоигр в ярко освещенной жилой комнате.</p> <p><u>Фильм</u> Подходит для просмотра цветных фильмов и видеозаписей с цифровых камер и цифровых видеоустройств в темных (слабо освещенных) помещениях, когда в качестве источника видеосигнала выбран ПК.</p> <p><u>ISF Day/ISF Night</u> Этот параметр доступен только тогда, когда для параметра <b>Режим ISF</b> установлено значение Вкл.</p> <p><u>Пользовательский 1/Пользовательский 2</u> Применение пользовательских настроек. После выбора варианта Пользовательский 1/Пользовательский 2 некоторые подменю в меню <b>ИЗОБРАЖЕНИЕ</b> можно настраивать в соответствии с выбранным входным сигналом.</p>
Яркость	<p>Чем больше значение, тем ярче изображение.</p> <p>При регулировке этого параметра темные области изображения будут выглядеть как черные, а детали в темных участках будут видны лучше.</p> <div style="display: flex; justify-content: space-around; align-items: center;">    </div> <div style="display: flex; justify-content: space-around; align-items: center; margin-top: 5px;"> <div style="text-align: center;">-30</div> <div style="text-align: center;">50</div> <div style="text-align: center;">+80</div> </div>
Контрастность	<p>Используйте эту регулировку для настройки порогового уровня белого после регулировки параметра <b>Яркость</b>.</p> <div style="display: flex; justify-content: space-around; align-items: center;">    </div> <div style="display: flex; justify-content: space-around; align-items: center; margin-top: 5px;"> <div style="text-align: center;">-30</div> <div style="text-align: center;">0</div> <div style="text-align: center;">+40</div> </div>

Параметр меню	Описание
Цветовая темп.	<p>Есть несколько готовых настроек цветовой температуры (9500К, 8500К, 7500К, 6500К, 5500К). Доступные настройки можно варьировать в зависимости от личных предпочтений.</p> <p>Для настройки нужной цветовой температуры можно также отрегулировать следующие параметры:</p> <p><u>Усил. кр./Усил. зел./Усил. син.</u> Регулировка уровней контрастности красного, зеленого и синего цветов.</p> <p><u>Смещ. кр./Смещ. зел./Смещ. син.</u> Регулировка уровней яркости красного, зеленого и синего цветов.</p>
Дополнит	<p><u>Цвет</u> Меньшие значения создают менее насыщенные цвета. При установке слишком высокого значения цвета становятся чересчур интенсивными и неестественными.</p> <p><u>Резкость</u> При повышении значения изображение становится более резким, а при уменьшении - более мягким.</p> <p><u>Гамма</u> Гамма - это уровень яркости отображаемых проектором оттенков серого.</p> <p><u>Brilliantcolor</u> Эта функция использует новый алгоритм обработки цвета и усовершенствованные системные возможности для повышения яркости и отображения более естественных, более живых цветов в проецируемом изображении. Она более чем на 50% повышает яркость средне окрашенных изображений, типичных для видео и обычной съемки, в результате проектор воспроизводит изображения с реалистичными и естественными цветами. Если вы предпочитаете изображения с таким качеством, то выберите подходящий уровень.</p>
Дополнит	<p><u>Noise Reduction</u> Эта функция уменьшает электрические помехи на изображении, вызванные разными медиаплеерами. Чем выше значение этого параметра, тем меньше помех. (Недоступно при выборе HDMI в качестве входного сигнала.)</p> <p><u>Управление цветом</u> Управление цветом требуется только в случае стационарной установки с регулируемыми уровнями освещения (в залах заседаний, лекционных залах или в домашних кинотеатрах). Управление цветом позволяет детально регулировать цвета для более точной цветопередачи. Сначала выберите Основной цвет и затем отрегулируйте диапазон/значение для параметров Оттенки, Насыщенность и Усиление.</p>

Параметр меню	Описание
Режим тишины	Минимизация акустического шума. Подходит для просмотра фильмов в особо тихой обстановке без отвлекающего шума от проектора. При выборе этого режима функция XPR отключится (разрешение проецируемого изображения автоматически переключится на 1080p), Режим ист. света переключится на Eco, а некоторые функции могут стать недоступными.
Сбросить настройки цвета	Восстановление исходных заводских значений для параметров текущего изображения.
Режим ISF (Только для PX728-4K)	<p>Меню калибровки ISF защищено паролем и доступно только специалистам по калибровке, авторизованным организацией ISF. Организация ISF (Imaging Science Foundation) разработала тщательно выверенные, признанные в отрасли стандарты оптимизации качества видеоизображения и проводит программу обучения технических специалистов и мастеров по установке для использования этих стандартов с целью получения оптимального качества изображения при использовании устройств отображения, сертифицированных организацией ISF. Поэтому мы рекомендуем, чтобы настройку и калибровку выполняли сертифицированные организацией ISF технические специалисты по установке.</p> <p><b>ПРИМЕЧАНИЕ:</b></p> <ul style="list-style-type: none"> <li>• Пароль по умолчанию: ▲, ▼, ▲, ▼, ◀, ▶.</li> <li>• Дополнительные сведения можно узнать на сайте <a href="http://www.imagingscience.com">www.imagingscience.com</a> или у продавца, у которого вы купили проектор.</li> </ul>



## Меню УПРАВЛЕНИЕ ПИТАНИЕМ

1. Нажмите кнопку **Menu**, чтобы открыть экранное меню.
2. Нажатием ◀/▶ выберите меню **УПРАВЛЕНИЕ ПИТАНИЕМ**. Затем нажмите **Enter** или нажимайте ▲/▼ для доступа к меню **УПРАВЛЕНИЕ ПИТАНИЕМ**.

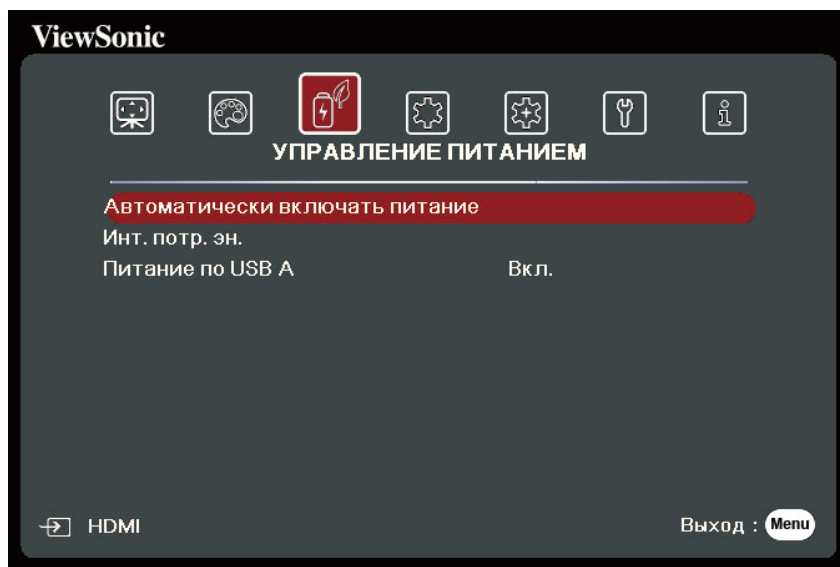

3. Нажатием ▲/▼ выберите пункт меню. Затем нажмите **Enter** для показа его подменю либо нажмите ◀/▶ для настройки значения/выбора параметра.

**ПРИМЕЧАНИЕ:** У некоторых подменю могут быть свои собственные подменю. Для входа в соответствующее подменю нажмите **Enter**. Нажатием ▲/▼ или ◀/▶ настройте значение/выберите параметр.

Параметр меню	Описание
Автоматически включать питание	<p><u>Сигнал</u> Если выбрать вариант VGA/HDMI, то проектор будет автоматически включаться при подаче сигнала VGA/HDMI по кабелю VGA/HDMI. Вы можете также выбрать Все, и тогда проектор будет включаться автоматически при появлении на входе сигнала VGA или HDMI.</p> <p><u>СЕС</u> Этот проектор поддерживает функцию СЕС (Consumer Electronics Control - Управление бытовой электронной аппаратурой) для синхронного включения/выключения питания путем подачи команды через разъем HDMI. Если устройство, также поддерживающее функцию СЕС, подключено к входному разъему HDMI проектора, то при выключении питания проектора также будет автоматически выключаться и питание этого подключенного устройства. При включении питания подключенного устройства автоматически включится и питание проектора.</p> <p><b>ПРИМЕЧАНИЕ:</b></p> <ul style="list-style-type: none"> <li>• Для правильной работы функции СЕС нужно правильно подключить устройство к входному разъему HDMI проектора с помощью кабеля HDMI и включить в этом устройстве функцию СЕС.</li> <li>• Функция СЕС может работать не со всеми подключенными устройствами.</li> </ul> <p><u>Прямое включение питания</u> При выборе этого варианта проектор автоматически включится, как только будет подано напряжение по шнуру питания.</p>
Инт. потр. эн.	<p><u>Автоотключение</u> Эта функция позволяет автоматически выключать проектор, если по истечении заданного интервала времени не будет обнаружено никакого входного сигнала, и за счет этого сократить время непроизводительной работы источника света.</p> <p><u>Таймер сна</u> Эта функция позволяет автоматически выключать проектор по истечении заданного интервала времени и за счет этого сократить время непроизводительной работы источника света.</p> <p><u>Режим энергосбережения</u> Снижается энергопотребление, если не обнаружен источник входного сигнала. Если выбрать вариант Включить, то режим источника света проектора изменится на режим Супер эконо+ после того, как в течение 5 (пяти) минут не будет обнаружен ни один источник сигнала. Это также помогает сократить время непроизводительной работы источника света.</p>
Питание по USB A	Если выбрать Вкл., то через разъем USB Type A будет подаваться питание, а Метод контроля автоматически переключится на RS-232.

## Меню ОСНОВНЫЕ

1. Нажмите кнопку **Menu**, чтобы открыть экранное меню.
2. Нажатием ◀/▶ выберите меню **ОСНОВНЫЕ**. Затем нажмите **Enter** или нажимайте ▲/▼ для доступа к меню **ОСНОВНЫЕ**.

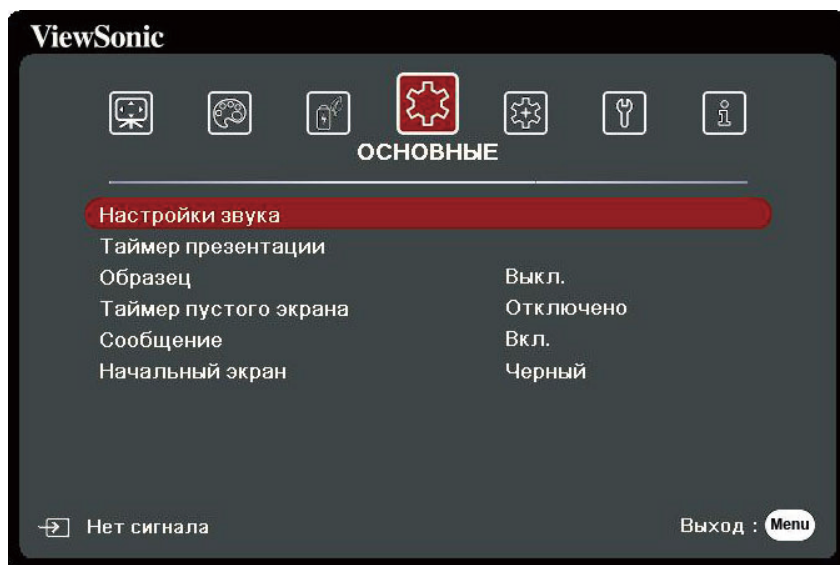

3. Нажатием ▲/▼ выберите пункт меню. Затем нажмите **Enter** для показа его подменю либо нажмите ◀/▶ для настройки значения/выбора параметра.

**ПРИМЕЧАНИЕ:** У некоторых подменю могут быть свои собственные подменю.

Для входа в соответствующее подменю нажмите **Enter**. Нажатием ▲/▼ или ◀/▶ настройте значение/выберите параметр.

Параметр меню	Описание
Настройки звука	<p><u>Отключение звука</u> Выберите Вкл., чтобы временно отключить внутренний динамик проектора или громкость звука, выводимого через гнездо звукового выхода.</p> <p><u>Громкость звука</u> Регулировка уровня громкости внутреннего динамика проектора или громкости звука, выводимого через гнездо звукового выхода.</p> <p><u>Звук вкл./выкл. пит.</u> Включение/выключение рингтона во время процедуры запуска и выключения.</p>
Таймер презентации	<p>Таймер презентации показывает на экране длительность презентации, чтобы выступающий мог лучше контролировать свое время.</p> <p><u>Период таймера</u> Установка периода времени. Если таймер уже включен, то он начнет отсчет с нуля при сбросе параметра Период таймера.</p> <p><u>Отображение таймера</u> Выберите, нужно ли показывать таймер на экране в течение одного из следующих периодов времени:</p> <ul style="list-style-type: none"> <li>» Всегда: Таймер отображается на экране в течение всей презентации.</li> <li>» 1 Мин/2 Мин/3 Мин: Таймер отображается на экране в течение последних 1/2/3 минут.</li> <li>» Никогда: Таймер не отображается на экране в течение всей презентации.</li> </ul> <p><u>Положение таймера</u> Установка положения таймера на экране.</p> <p><u>Способ отсчета таймера</u> Установка нужного направления отсчета:</p> <ul style="list-style-type: none"> <li>» Назад: Значение уменьшается с установленного времени до 0.</li> <li>» Вперед: Значение увеличивается с 0 до установленного времени.</li> </ul> <p><u>Звуковое напоминание</u> Выберите, нужно ли активировать звуковое напоминание. Если включить его, то за 30 секунд до установленного времени таймера дважды прозвучит прерывистый звуковой сигнал, а по истечении установленного времени он прозвучит три раза.</p> <p><u>Начать подсчет/Выкл.</u> Выберите Начать подсчет, чтобы активировать таймер. Выберите Выкл., чтобы отменить его.</p>

Параметр меню	Описание
Образец	Помогает фокусировать проецируемое изображение и настраивать его размер, а также проверять, не искажено ли оно.
Таймерпустогоэкрана	<p>Проектор автоматически восстановит изображение по прошествии периода времени, в течение которого на пустом экране не было никаких действий . Для отображения пустого экрана нажмите <b>Blank</b> на проекторе или на пульте ДУ.</p> <p><b>ПРИМЕЧАНИЕ:</b> Не закрывайте проекционный объектив никакими предметами, так как это может привести к их нагреванию и деформированию или даже вызвать возгорание.</p>
Сообщение	Включение или отключение отображения напоминающих сообщений.
Начальный экран	Выберите, какая экранная заставка должна появляться при запуске проектора.

## Меню ДОПОЛНИТЕЛЬНЫЕ

1. Нажмите кнопку **Menu**, чтобы открыть экранное меню.
2. Нажатием ◀/▶ выберите меню **ДОПОЛНИТЕЛЬНЫЕ**. Затем нажмите **Enter** или нажимайте ▲/▼ для доступа к меню **ДОПОЛНИТЕЛЬНЫЕ**.

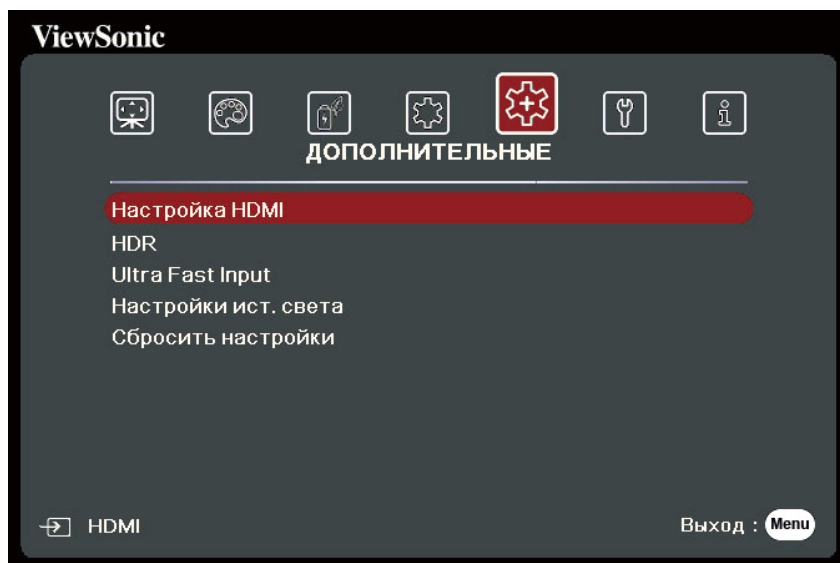

3. Нажатием ▲/▼ выберите пункт меню. Затем нажмите **Enter** для показа его подменю либо нажмите ◀/▶ для настройки значения/выбора параметра.

**ПРИМЕЧАНИЕ:** У некоторых подменю могут быть свои собственные подменю.

Для входа в соответствующее подменю нажмите **Enter**. Нажатием ▲/▼ или ◀/▶ настройте значение/выберите параметр.

Параметр меню	Описание
<p>Настройка 3D (только для PX728-4K/PX748-4K)</p>	<p>В этом проекторе реализована функция 3D, обеспечивающая максимально реалистичное объемное отображение при просмотре 3D-фильмов, видеозаписей и спортивных передач. Для просмотра объемных изображений нужно надевать специальные 3D-очки.</p> <p><u>Режим 3D</u> Включение или отключение функции 3D.</p> <p><b>ПРИМЕЧАНИЕ:</b> Когда включена функция Синхр. 3D:</p> <ul style="list-style-type: none"> <li>• Уровень яркости проецируемого изображения уменьшится.</li> <li>• Регулировка параметров Цветовой режим, Режим ист. света, Масштаб и Переразвертка невозможна.</li> </ul> <p><u>Синхр. 3D - Инвертировать</u> Если заметите инверсию глубины представления изображения, то для устранения проблемы включите эту функцию.</p>
<p>Настройка HDMI</p>	<p><u>Формат HDMI</u> Выберите подходящий вариант цветового пространства в соответствии с настройкой цветового пространства подключенного устройства вывода.</p> <ul style="list-style-type: none"> <li>» Авто: Проектор будет автоматически определять тип цветового пространства входного сигнала.</li> <li>» RGB: Для цветового пространства выбирается вариант RGB.</li> <li>» YUV: Для цветового пространства выбирается вариант YUV.</li> </ul> <p><u>Диапазон HDMI</u> Выберите подходящий цветовой диапазон HDMI в соответствии с настройкой цветового диапазона подключенного устройства вывода.</p> <ul style="list-style-type: none"> <li>» Авто: Проектор будет автоматически определять диапазон HDMI входного сигнала.</li> <li>» Улучшенный: Для цветового диапазона HDMI выбирается диапазон 0 - 255.</li> <li>» Обычный: Для цветового диапазона HDMI выбирается диапазон 16 - 235.</li> </ul>
<p>HDR</p>	<p><u>HDR/HLG</u> Проектор поддерживает источники изображений HDR/HLG. Он может автоматически обнаруживать динамический диапазон у источника и оптимизировать параметры гаммы и цвета для воспроизведения содержимого при самых разных условиях освещения. Вы можете также выбрать SDR.</p> <p><u>EOTF</u> Проектор может автоматически регулировать уровень яркости изображения в соответствии с источником входного сигнала. Обычно рекомендуется настройка по умолчанию "Средн.". При низкой яркости проецируемого изображения используйте "Низк.". Если предпочитаете плавный переход тонов, то используйте "Выс.".</p>

Параметр меню	Описание										
Ultra Fast Input	<p>Функция Ultra Fast Input помогает без задержки передавать команды точно в нужное вам время, дает вам конкурентное преимущество во время игры и повышает общее удобство игры с помощью проектора.</p> <p>После включения для следующих настроек будут восстановлены заводские предустановленные значения: Деформация, Трапецеидальность, Рег. углов, Цифровой сдвиг объектива, Масштаб.</p> <p><b>ПРИМЕЧАНИЕ:</b> Эта функция доступна только в том случае, когда в качестве источника входного сигнала выбран базовый режим синхронизации.</p>										
Настр. упр. по ЛС (только для PX728-4K/PX748-4K)	<p><u>Настр. ЛС</u></p> <ul style="list-style-type: none"> <li>» ВКЛ. DHCP: Выберите этот вариант, если вы находитесь в среде DHCP, и настройки IP-адрес проектора, Маска подсети, Шлюз по умолчанию, Сервер DNS будут автоматически установлены.</li> <li>» Статический IP-адрес: Выберите этот вариант, если вы находитесь не в среде DHCP, и отрегулируйте следующие настройки.</li> </ul> <table border="1" data-bbox="502 1034 1469 1332"> <tr> <td data-bbox="502 1034 847 1084"><u>IP-адрес проектора</u></td> <td data-bbox="847 1034 1469 1084">Этот параметр доступен только</td> </tr> <tr> <td data-bbox="502 1084 847 1133"><u>Маска подсети</u></td> <td data-bbox="847 1084 1469 1133">тогда, когда для параметра</td> </tr> <tr> <td data-bbox="502 1133 847 1182"><u>Шлюз по умолчанию</u></td> <td data-bbox="847 1133 1469 1182"><u>Настр. ЛС</u> установлено значение</td> </tr> <tr> <td data-bbox="502 1182 847 1232"><u>Сервер DNS</u></td> <td data-bbox="847 1182 1469 1232">Статический IP-адрес. Используйте</td> </tr> <tr> <td data-bbox="502 1232 847 1332"></td> <td data-bbox="847 1232 1469 1332">◀/▶ для выбора столбца и используйте ▲/▼ для регулировки значения.</td> </tr> </table> <p><u>Упр. по ЛС в реж. ожид.</u></p> <p>Находящимся в режиме ожидания проектором можно управлять по сети.</p> <p><u>Применить</u></p> <p>Активация настроек.</p>	<u>IP-адрес проектора</u>	Этот параметр доступен только	<u>Маска подсети</u>	тогда, когда для параметра	<u>Шлюз по умолчанию</u>	<u>Настр. ЛС</u> установлено значение	<u>Сервер DNS</u>	Статический IP-адрес. Используйте		◀/▶ для выбора столбца и используйте ▲/▼ для регулировки значения.
<u>IP-адрес проектора</u>	Этот параметр доступен только										
<u>Маска подсети</u>	тогда, когда для параметра										
<u>Шлюз по умолчанию</u>	<u>Настр. ЛС</u> установлено значение										
<u>Сервер DNS</u>	Статический IP-адрес. Используйте										
	◀/▶ для выбора столбца и используйте ▲/▼ для регулировки значения.										



Параметр меню	Описание
Настройки ист. света	<p><u>Режим ист. света</u></p> <ul style="list-style-type: none"> <li>» Обычный: обеспечивает максимальную яркость источника света.</li> <li>» Eco: энергопотребление источника света уменьшается на 30% и снижается яркость для продления срока службы источника света и уменьшения шума от вентилятора.</li> <li>» Dynamic Eco: уменьшает на 65% энергопотребление источника света в зависимости от уровня яркости содержимого.</li> <li>» Супер эко+: энергопотребление источника света уменьшается на 60% и снижается яркость для продления срока службы источника света и уменьшения шума от вентилятора.</li> </ul> <p><b>ПРИМЕЧАНИЕ:</b> Для управления температуры источника света режим Eco будет включаться на 10 минут через каждые 4 часа, когда для параметра Режим ист. света установлено значение Супер эко+.</p> <p><b>ПРИМЕЧАНИЕ:</b> Цветовой режим и Сбросить настройки цвета будут недоступны, когда для параметра Режим ист. света установлено значение Супер эко+.</p> <p><u>Сбр. счетчик наработ. ист. света</u> Сброс таймера источника света после установки нового источника света. Для замены источника света обратитесь в сервисный центр.</p> <p><u>Информация о наработке ист. света</u></p> <ul style="list-style-type: none"> <li>» Время использ. ист. света: Отображение наработки источника света в часах.</li> <li>» Эквив. ресурс ист. света: Отображается общий срок службы источника света. Расчет эквивалентного значения времени наработки источника света в часах производится следующим образом:  <b>PX701-4K:</b>  Общая (эквивал.) наработка источника света в часах = 3,34 x (кол-во часов работы в режиме Обычный) + 2 x (кол-во часов работы в режиме Eco) + 1,34 x (кол-во часов работы в режиме Dynamic Eco) + 1 x (кол-во часов работы в режиме Супер эко+)</li> <li><b>PX728-4K/PX748-4K:</b>  Общая (эквивал.) наработка источника света в часах = 5 x (кол-во часов работы в режиме Обычный) + 2 x (кол-во часов работы в режиме Eco) + 2,5 x (кол-во часов работы в режиме Dynamic Eco) + 1 x (кол-во часов работы в режиме Супер эко+)</li> </ul>
Сбросить настройки	<p>Восстановление заводских значений для всех параметров. При использовании функции Сбросить настройки будут сохранены следующие настройки: Масштаб, Трапецеидальность, Рег. углов, Язык, Положение проектора, Питание по USB A, Режим высокогорья, Настройки безопасн., Код пульта ДУ, Метод контроля и Скорость передачи.</p>

# Меню СИСТЕМА

1. Нажмите кнопку **Menu**, чтобы открыть экранное меню.
2. Нажатием ◀/▶ выберите меню **СИСТЕМА**. Затем нажмите **Enter** или нажимайте ▲/▼ для доступа к меню **СИСТЕМА**.

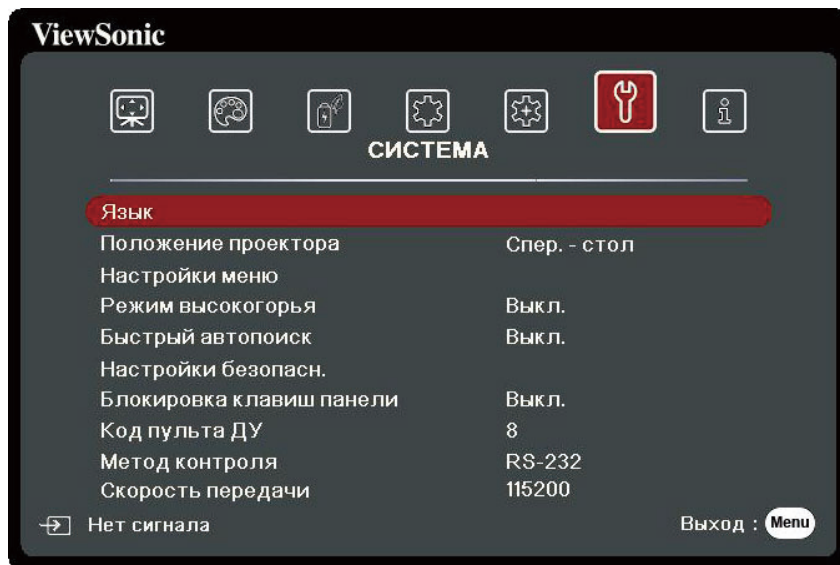

3. Нажатием ▲/▼ выберите пункт меню. Затем нажмите **Enter** для показа его подменю либо нажмите ◀/▶ для настройки значения/выбора параметра.

**ПРИМЕЧАНИЕ:** У некоторых подменю могут быть свои собственные подменю.

Для входа в соответствующее подменю нажмите **Enter**. Нажатием ▲/▼ или ◀/▶ настройте значение/выберите параметр.

Параметр меню	Описание
Язык	Выбор языка для экранных меню.
Положение проектора	Выберите надлежащее положение для проектора.
Настройки меню	<p><u>Длит. отобр. меню</u> Выбор длительности отображения экранного меню после вашего последнего действия с проектором.</p> <p><u>Положение меню</u> Выбор положения экранного меню.</p>
Режим высокогорья	<p>При работе на высоте 1500-3000 м над уровнем моря и при температуре окружающей среды 5°C-25°C советуем использовать Режим высокогорья.</p> <p><b>ПРИМЕЧАНИЕ:</b></p> <ul style="list-style-type: none"> <li>• Не используйте Режим высокогорья на высоте от 0 до 1499 м и при температуре от 5°C до 35°C, иначе проектор переохладится.</li> <li>• Использование "Режим высокогорья" может вызвать повышение уровня рабочего шума, так как частота вращения вентилятора будет уменьшена для улучшения охлаждения и производительности.</li> </ul>
Быстрый автопоиск	Позволяет проектору автоматически искать сигналы.
Настройки безопасн.	См. раздел «Использование функции защиты паролем» на стр. 20.
Блокировка клавиш панели	Блокировка кнопок управления на проекторе.
Код пульта ДУ	<p>Установка кода дистанционного управления для этого проектора (от 1 до 8). Когда рядом друг с другом одновременно работают несколько проекторов, то переключение кодов может предотвратить прием сигналов от других пультов ДУ. Установив код проектора, переключитесь на этот код для дистанционного управления этим проектором.</p> <p>Чтобы переключить код для пульта ДУ, нажмите и не менее 5 секунд удерживайте одновременно <b>ID set</b> и кнопку с цифрой, соответствующей коду пульта ДУ. Изначально установлен код 1. Если для кода установить значение 8, то пульт ДУ сможет управлять каждым проектором.</p> <p><b>ПРИМЕЧАНИЕ:</b> Если для проектора и пульта ДУ установлены разные коды, то проектор не будет реагировать на команды с пульта ДУ. Когда это произойдет, будет показано сообщение, напоминающее о необходимости переключить код для пульта ДУ.</p>

<b>Параметр меню</b>	<b>Описание</b>
Метод контроля	Вы можете выбрать предпочтительный разъем управления: RS-232 или USB. Если выбрать USB, то для параметра Питание по USB А будет автоматически установлено значение Выкл.
Скорость передачи	Выбирается такая же скорость передачи данных (в бодах), что и в компьютере, чтобы вы могли подключить проектор с помощью подходящего кабеля RS-232 и управлять проектором, вводя команды RS-232.

# Меню ИНФОРМАЦИЯ

1. Нажмите кнопку **Menu**, чтобы открыть экранное меню.
2. Нажатием ◀/▶ выберите меню **ИНФОРМАЦИЯ** и просмотрите его содержимое.

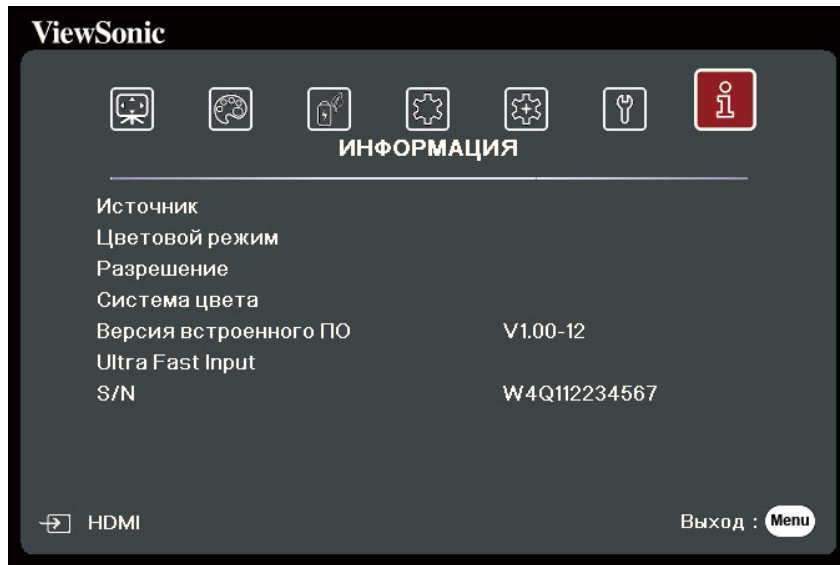

Параметр меню	Описание
Источник	Отображается текущий источник входного сигнала.
Цветовой режим	Отображается режим, выбранный в меню ИЗОБРАЖЕНИЕ.
Разрешение	Отображается собственное (физическое) разрешение источника входного сигнала.
Система цвета	Отображается формат системы на входе.
IP-адрес (только для PX728-4K/PX748-4K)	Отображается IP-адрес проектора.
MAC-адрес (только для PX728-4K/PX748-4K)	Отображается MAC-адрес проектора.
Версия встроенного ПО	Отображается текущая версия микропрограммы ("прошивки").
Ultra Fast Input	Отображение того, активирована функция или нет.
S/N	Отображение серийного номера этого проектора.

# > Приложение

## Технические характеристики

Элемент	Категория	Технические характеристики		
		PX701-4K	PX728-4K	PX748-4K
Проектор	Тип	DLP-лампа		
	Размер экрана	60"~200"		
	Яркость (люмен)	3200 ANSI	2000 ANSI	4000 ANSI
	Коэффициент расстояния проекции	1,50~1,65 (95"±3% при 3,16 м)	1,127~1,46 (95"±3% при 2,37 м)	
	Объектив	1,1х±2% Оптическое увеличение	1,3х±2% Оптическое увеличение	
	Тип источника света	UHP 203W E20.7i	UHP 240W E20.7i	
	Проекционная система	Однокристальное цифровое микрозеркальное устройство (DMD)		
Входной сигнал	VGA	$f_h$ : 15~129 кГц, $f_v$ : 48~120 Гц, Частота пикселей: 170 МГц		
	HDMI	$f_h$ : 15~129 кГц, $f_v$ : 23~120 Гц, Частота пикселей: 170 МГц		
Разрешение	Собственный	3840 x 2160		
Адаптер питания <sup>1</sup>	Входное напряжение	100-240 В перем. тока, 50/60 Гц (авт. переключение)		
Условия эксплуатации	Температура	от 0°C до 40°C (от 32°F до 104°F)		
	Влажность	От 0% до 90% (без образования конденсата)		
	Высота	0~1499 м при температуре от 5°C до 35°C 1500-3000 м при температуре от 5°C до 25°C		
Условия хранения	Температура	От -20°C до 60°C (без образования конденсата)		
	Влажность	От 0% до 90% (без образования конденсата)		
	Высота	0-1219 м при температуре от -20°C до 30°C		
Размеры	Физические (Ш x В x Г)	312 x 108,37 x 221,8 мм (12,3" x 4,3" x 8,7")		
Вес	Физический	3,7 кг (8,16 фунта)	2,6 кг (5,73 фунта)	
Режимы энергосбережения	Вкл. <sup>2</sup>	260 Вт (тип.)	??	??
	Выкл.	< 0,5 Вт (режим ожидания)		

<sup>1</sup> Используйте адаптер питания только от компании ViewSonic® или из авторизованного источника.

<sup>2</sup> Условия тестирования соответствуют стандартам EEL.

## Размеры проектора

312 мм (Ш) x 108 мм (В) x 222 мм (Г)

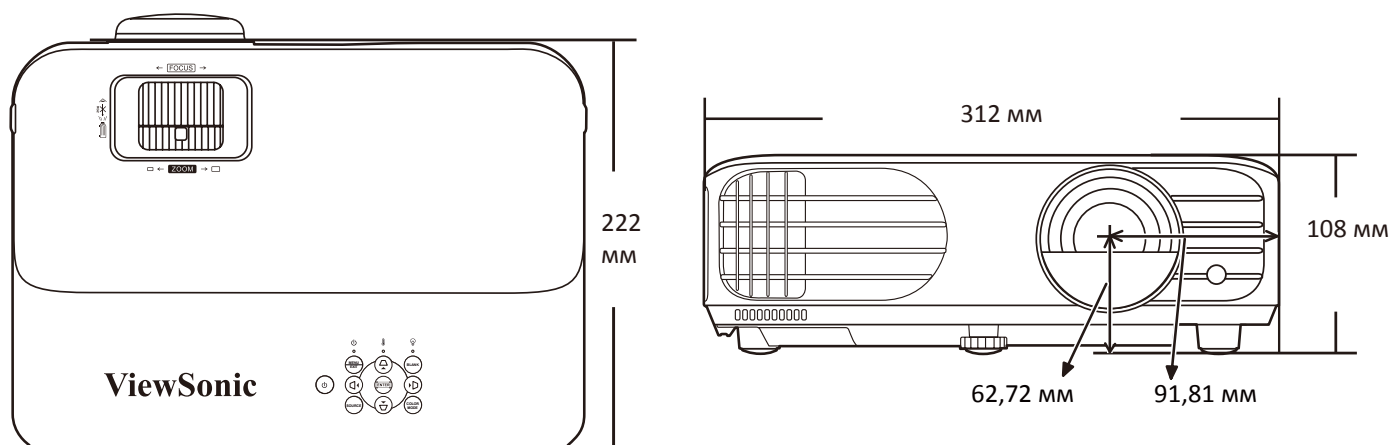

## Поддерживаемые режимы синхронизации

### HDMI (режим ПК)

Разрешение	Режим	Частота обновления (Гц)	Частота строк (кГц)	Тактовая частота (МГц)	Синхр. 3D*
					Черед. Кадров
640 x 480	VGA_60	59,94	31,469	25,175	?
	VGA_72	72,809	37,861	31,5	
	VGA_75	75	37,5	31,5	
	VGA_85	85,008	43,269	36	
720 x 400	720 x 400_70	70,087	31,469	28,3221	
800 x 600	SVGA_60	60,317	37,879	40	?
	SVGA_72	72,188	48,077	50	
	SVGA_75	75	46,875	49,5	
	SVGA_85	85,061	53,674	56,25	
	SVGA_120 (Reduce Blanking)	119,854	77,425	83	?
1024 x 768	XGA_60	60,004	48,363	65	?
	XGA_70	70,069	56,476	75	
	XGA_75	75,029	60,023	78,75	
	XGA_85	84,997	68,667	94,5	
	XGA_120	119,804	98,958	137,750	
1152 x 864	1152 x 864_75	75	67,5	108	
1280 x 720	1280 x 720_60	60	45	74,25	?
1280 x 768	1280 x 768_60	60	47,396	68,25	?
	1280 x 768_60	59,87	47,776	79,5	?

Разрешение	Режим	Частота обновления (Гц)	Частота строк (кГц)	Тактовая частота (МГц)	Синхр. 3D*
					Черед. Кадров
1280 x 800	WXGA_60	59,81	49,702	83,5	☒
	WXGA_75	74,934	62,795	106,5	
	WXGA_85	84,88	71,554	122,5	
1280 x 1024	SXGA_60	60,02	63,981	108	
	SXGA_75	75,025	79,976	135	
	SXGA_85	85,024	91,146	157,5	
1280 x 960	1280 x 960_60	60	60	108	☒
	1280 x 960_85	85,002	85,938	148,5	
1360 x 768	1360 x 768_60	60,015	47,712	85,5	☒
1366 x 768	1366 x 768_60	59,790	47,712	85,000	☒
1440 x 900	WXGA+_60	60	55,469	88,75	
	WXGA+_60	59,887	55,935	106,5	☒
1400 x 1050	SXGA+_60	59,978	65,317	121,75	☒
1600 x 1200	UXGA	60	75	162	☒
1680 x 1050	1680 x 1050_60	59,883	64,674	119,000	
	1680 x 1050_60	59,954	65,29	146,25	☒
1920 x 1200	1920 x 1200_60 (Reduce Blanking)	59,950	74,038	154,000	
640 x 480 при 67 Гц	MAC13	66,667	35	30,24	
1024 x 768 при 75 Гц	MAC19	75,020	60,241	80	
3840 x 2160	3840 x 2160_30	30	67,5	297	

**ПРИМЕЧАНИЕ:** \*Синхр. 3D доступно только для PX728-4К/PX748-4К.

## HDMI (Видео)

Режим Видео	Разрешение	Горизонтально частота (кГц)	Вертикально частота (Гц)	Частота синхросигнала частота (МГц)	Синхр. 3D*
					Черед. Кадров
480i	720 (1440) x 480	15,73	59,94	27	☒
480p	720 x 480	31,47	59,94	27	☒
576i	720 (1440) x 576	15,63	50	27	☒
576p	720 x 576	31,25	50	27	☒
720/50p	1280 x 720	37,5	50	74,25	☒
720/60p	1280 x 720	45	60	74,25	☒
1080/24P	1920 x 1080	27	24	74,25	
1080/50i	1920 x 1080	28,13	50	74,25	☒



Режим Видео	Разрешение	Горизонтально частота (кГц)	Вертикально частота (Гц)	Частота синхросигнала частота (МГц)	Синхр. 3D*
					Черед. Кадров
1080/60i	1920 x 1080	33,75	60	74,25	☒
1080/50P	1920 x 1080	56,25	50	148,5	☒
1080/60P	1920 x 1080	67,5	60	148,5	☒
2160/24P	3840 x 2160	54	24	297	
2160/25P	3840 x 2160	56,25	25	297	
2160/30P	3840 x 2160	67,5	30	297	
2160/50P	3840 x 2160	112,5	50	594	
2160/60P	3840 x 2160	135	60	594	

**ПРИМЕЧАНИЕ:** \*Синхр. 3D доступно только для PX728-4K/PX748-4K.

# Устранение неисправностей

## Проблемы общего характера

В этом разделе описываются некоторые проблемы общего характера, которые могут возникнуть при использовании проектора.

Проблема	Возможные решения
Проектор не включается	<ul style="list-style-type: none"><li>• Убедитесь в том, что шнур питания правильно подключен к проектору и розетке питания.</li><li>• Если процесс охлаждения не завершился, то дождитесь его завершения и затем снова попробуйте включить проектор.</li><li>• Если описанные выше действия не помогут, то попробуйте подключиться к другой розетке или другому электрическому устройству с такой же розеткой питания.</li></ul>
Нет изображения	<ul style="list-style-type: none"><li>• Убедитесь в том, что кабель от источника видео правильно подключен и что источник видео включен.</li><li>• Если источник входного сигнала не был выбран автоматически, то выберите правильный источник нажатием кнопки <b>Source</b> на проекторе или на пульте ДУ.</li></ul>
Изображение размыто	<ul style="list-style-type: none"><li>• Отрегулируйте резкость проецируемого изображения вращением <b>Кольца фокусировки</b>.</li><li>• Убедитесь в том, что проектор и экран выровнены. При необходимости отрегулируйте высоту проектора, а также угол и направление проецирования.</li></ul>
Не работает пульт ДУ	<ul style="list-style-type: none"><li>• Убедитесь в том, что между пультом ДУ и проектором нет препятствий и что расстояние между ними не превышает 8 м (26 футов).</li><li>• Возможно, батарейки разрядились; проверьте их и при необходимости замените.</li></ul>

## Индикаторы

Ист. света			Состояние и описание
			
Питание			
Мигает зеленым	Выкл.	Выкл.	Режим ожидания
Зеленый	Выкл.	Выкл.	Включение питания
Зеленый	Выкл.	Выкл.	Нормальная работа
Мигает зеленым	Выкл.	Выкл.	Обычное охлаждение после выключения питания
Красный	Выкл.	Выкл.	Загрузка
Зеленый	Зеленый	Зеленый	Выгорание выкл.
Источник света			
Мигает зеленым	Выкл.	Красный	Первый источник света - горит, ошибка охлаждения
Выкл.	Выкл.	Красный	Ошибка источника света во время нормальной работы
Зеленый	Выкл.	Красный	Сбой при запуске цветового колеса
Нагрев/охлаждение			
Выкл.	Красный	Выкл.	Ошибка вентилятора 1 (фактическая скорость вращения вентилятора выше заданной).
Выкл.	Красный	Красный	Ошибка вентилятора 2 (фактическая скорость вращения вентилятора выше заданной).
Выкл.	Красный	Зеленый	Ошибка вентилятора 3 (фактическая скорость вращения вентилятора выше заданной).
Выкл.	Красный	Оранжевый	Ошибка вентилятора 4 (фактическая скорость вращения вентилятора выше заданной).
Мигает красным	Красный	Выкл.	Ошибка вентилятора 5 (фактическая скорость вращения вентилятора выше заданной).
Мигает красным	Мигает красным	Выкл.	Ошибка вентилятора 6 (фактическая скорость вращения вентилятора выше заданной).
Красный	Красный	Красный	Ошибка теплового датчика 1, обрыв в цепи (обрыв в цепи диода).
Красный	Красный	Зеленый	Ошибка теплового датчика 2, обрыв в цепи (обрыв в цепи диода).
Зеленый	Красный	Красный	Ошибка теплового датчика 1, короткое замыкание в цепи (обрыв в цепи диода).
Выкл.	Красный	Зеленый	Ошибка теплового датчика 2, короткое замыкание в цепи (обрыв в цепи диода).
Оранжевый	Красный	Красный	Температура 1, ошибка (температура выше предельной).
Оранжевый	Красный	Зеленый	Температура 2, ошибка (температура выше предельной).
Выкл.	Зеленый	Красный	Вентилятор IC #1 I2C, ошибка связи.

# Обслуживание

## Общие меры безопасности

- Обязательно выключите проектор и выньте вилку шнура питания из розетки.
- Запрещается извлекать какие-либо детали из проектора. При необходимости замены любых деталей проектора обращайтесь в компанию ViewSonic® или к продавцу.
- Запрещается распылять или проливать любые жидкости непосредственно на корпус.
- Обращайтесь с проектором бережно, так как на темном корпусе проектора повреждения краски более заметны, чем на светлом корпусе.

## Чистка объектива

- Для удаления пыли используйте баллончик со сжатым воздухом.
- Если объектив останется недостаточно чистым, то очистите поверхность специальной салфеткой для чистки объективов и осторожно протрите мягкой тканью, смоченной чистящим средством для объективов.

**ВНИМАНИЕ!** Запрещается чистить объектив абразивными материалами.

## Чистка корпуса

- Для удаления пыли или грязи используйте мягкую безворсовую ткань.
- Если корпус останется недостаточно чистым, то смочите чистую мягкую безворсовую ткань небольшим количеством слабого неабразивного чистящего средства, не содержащего аммиака и спирта, и протрите поверхность.

**ВНИМАНИЕ!** Запрещается использовать воск, спирт, бензин, растворитель и другие химические моющие средства.

## Хранение проектора

При необходимости длительного хранения проектора соблюдайте следующие правила:

- Убедитесь в том, что температура и влажность в месте хранения находятся в рекомендуемом диапазоне.
- Полностью вдвиньте регулировочную ножку внутрь корпуса.
- Извлеките батарейку из пульта ДУ.
- Упакуйте проектор в его оригинальную или аналогичную коробку.

## Отказ от ответственности

- ViewSonic® не рекомендует для чистки объектива или корпуса использовать любые чистящие средства, содержащие аммиак или спирт. Известно, что некоторые химические чистящие средства повреждают объектив и/или корпус проектора.
- ViewSonic® не будет отвечать за повреждения, вызванные применением любых чистящих средств, содержащих аммиак или спирт.

## Информация об источнике света

Этот раздел поможет вам больше узнать об источнике света вашего проектора.

### Наработка источника света

Во время работы проектора встроенный таймер автоматически подсчитывает продолжительность использования источника света (в часах).

Чтобы узнать наработку источника света (в часах):

1. Нажмите **Menu** для открытия экранного меню и выберите: **Дополнит > Настройки ист. света > Информация о наработке ист. света.**
2. Нажмите **Enter**, в результате появится страница **Информация о наработке ист. света.**
3. Для выхода из меню нажмите **Exit**.

### Продление срока службы источника света

Для продления срока службы источника света можно в экранном меню настроить следующие параметры:

#### Настройка режима источника света

Перевод проектора в режим **Eco**, **Dynamic Eco** или **Супер эко+** уменьшает шум системы и энергопотребление, а также продлевает срок службы источника света.

Режим ист. света	Описание
Обычный	Обеспечивает максимальную яркость источника света.
Eco	Энергопотребление источника света снижается на 30%, уменьшаются яркость и уровень шума вентилятора.
Dynamic Eco	Уменьшает на 65% энергопотребление источника света в зависимости от уровня яркости содержимого.
Супер эко+	Энергопотребление источника света уменьшается на 60% и снижается яркость для продления срока службы источника света и уменьшения шума от вентилятора.

Для установки режима источника света откройте экранное меню, выберите: **Дополнит > Настройки ист. света > Режим ист. света** и нажмите ◀/▶ для выбора, затем нажмите **Enter**.

#### Настройка Автоотключения

Эта функция позволяет автоматически выключать проектор, если по истечении заданного периода времени не будет обнаружено никакого источника входного сигнала.

Откройте экранное меню и выберите: **УПРАВЛЕНИЕ ПИТАНИЕМ > Инт. потр. эн. > Автоотключение**, затем нажмите ◀/▶ для отключения или настройки времени.

## **Сроки замены источника света**

Когда загорится **Индикатор источника света**, установите новый источник света или обратитесь к продавцу.

**ВНИМАНИЕ!** Использование старого источника света может вызвать нарушение нормальной работы проектора, а в некоторых случаях может привести к взрыву источника света.

## **Замена источника света**

Советуем выключить питание, отсоединить проектор от розетки и обратиться к специалисту по обслуживанию для замены источника света.

# > Информация о соответствии нормам и обслуживании

## Информация о соответствии

В этом разделе описаны требования по всем подключениям и положения. Данные о подтвержденных приложениях находятся на отметках паспортных табличек и соответствующих ярлыках устройства.

### Соответствие требованиям ФКС США

Данное устройство соответствует требованиям правил FCC, часть 15. При использовании устройства должны соблюдаться два следующих условия: (1) данное устройство не должно быть источником помех; (2) данное устройство должно быть устойчивым к помехам, создаваемым другими приборами, включая такие помехи, которые могут стать причиной его неправильной работы. Данное устройство прошло проверку и признано соответствующим ограничениям на цифровые устройства класса В в соответствии с частью 15 правил FCC.

Данные требования установлены с целью обеспечения помехоустойчивости при установке оборудования в жилых помещениях. Данное оборудование генерирует, использует и может излучать энергию в радиочастотном диапазоне, и при нарушении указаний по установке или эксплуатации это оборудование может создавать помехи для радиосвязи. Однако даже при соблюдении инструкций по установке нет гарантии того, что в определенных условиях данное устройство не будет источником помех. Если данное устройство вызывает помехи при приеме радио- и телевизионных сигналов (что можно проверить, выключив и включив прибор), пользователю рекомендуется попытаться устранить данные помехи одним из следующих способов:

- изменить ориентацию или местоположение приемной антенны;
- увеличить расстояние между данным устройством и приемным устройством;
- подключить данное устройство и приемное устройство к розеткам в отдельных цепях питания;
- Обратитесь за помощью к продавцу или опытному специалисту по теле- и радиотехнике.

Антенна, используемая для данного передатчика, не должна располагаться или эксплуатироваться совместно с другой антенной или передатчиком.

Устройство было протестировано и соответствует стандартам и процедурам измерений, указанным в FCC CFR, раздел 47, часть 15, глава С.

**Предупреждение.** Внесение любых изменений или выполнение любых модификаций данного устройства, не получивших четко выраженного одобрения изготовителя, может лишить пользователя юридических прав, связанных с использованием данного устройства.

## **Заявление о соответствии стандартам Федеральной комиссии по связи США (FCC) по излучению радиоволн**

Данное устройство соответствует требованиям ФКС США на ограничение излучения для нерегулируемого оборудования. Конечные пользователи должны следовать специальным инструкциям по обеспечению соответствия требованиям в отношении РЧ-излучения.

Данный передатчик не должен использоваться совместно или эксплуатироваться с другой антенной или передатчиком. Данное устройство следует устанавливать и эксплуатировать на минимальном расстоянии не менее 20 см между излучателем и частями тела.

В руководстве пользователя или инструкции по эксплуатации для излучателя полезного или мешающего электромагнитного сигнала должны быть предупреждения для пользователя о том, что изменения или модификации, не одобренные в явной форме стороной, ответственной за соответствие требованиям, могут лишить пользователя права на эксплуатацию оборудования.

## **Уведомление IC**

Данное устройство соответствует промышленным RSS-стандартам Канады на нелицензионное оборудование. При использовании устройства должны соблюдаться два следующих условия: (1) данное устройство не должно быть источником помех; (2) данное устройство должно быть устойчивым к помехам, создаваемым другими приборами, включая помехи, которые могут стать причиной его ненадлежащей работы.

Le présent appareil est conforme aux CNR d'Industrie Canada applicables aux appareils radio exempts de licence. L'exploitation est autorisée aux deux conditions suivantes : (1) l'appareil ne doit pas produire de brouillage, et (2) l'utilisateur de l'appareil doit accepter tout brouillage radioélectrique subi, même si le brouillage est susceptible d'en compromettre le fonctionnement.

## **Код страны**

В изделиях, доступных на рынке США/Канады, доступны только каналы 1–11. Выбор других каналов невозможен.

Pour les produits disponibles aux États-Unis/Canada du marché, seul le canal 1 à 11 peuvent être exploités. Sélection d'autres canaux n'est pas possible.



## **Заявление о соответствии требованиям IC к радиационному воздействию**

Данное устройство соответствует требованиям IC RSS-102 на ограничение излучения для нерегулируемого оборудования. Данное устройство следует устанавливать и эксплуатировать на минимальном расстоянии не менее 20 см от излучателя до частей тела. В целях снижения вероятности помех для мобильных спутниковых систем, использующих тот же канал, устройство для диапазона 5150–5825 МГц предназначено только для использования в помещениях.

Cet équipement est conforme aux limites d'exposition aux rayonnements IC établies pour un environnement non contrôlé. Cet équipement doit être installé et utilisé avec un minimum de 20cm de distance entre la source de rayonnement et votre corps. Les dispositifs fonctionnant dans la bande 5150-5825 MHz sont réservés uniquement pour une utilisation à l'intérieur afin de réduire les risques de brouillage préjudiciable aux systèmes de satellites mobiles utilisant les mêmes canaux.

## **Соответствие стандартам ЕС для европейских стран**

**CE** Данное устройство соответствует требованиям Директивы 2014/30/ЕС на электромагнитную совместимость и Директиве 2014/35/ЕС на низковольтное оборудование. и Директива о радиооборудовании 2014/53/EU.

## **Следующая информация касается только стран-членов Европейского Союза.**

Знак, показанный справа, означает соответствие требованиям Директивы 2012/19/ЕС (WEEE) по утилизации электрического и электронного оборудования. Данный знак указывает на НЕДОПУСТИМОСТЬ утилизации такого оборудования с несортированными бытовыми отходами и необходимость использования систем возврата и сбора в соответствии с местным законодательством.



## Заявление о соответствии стандартам RoHS2

Данный продукт разработан и изготовлен в соответствии с Директивой 2011/65/ЕС Европейского парламента и Совета по ограничению использования определенных опасных веществ в электрическом и электронном оборудовании (Директива RoHS2) и считается соответствующим максимальной концентрации, указанной Европейским комитетом технической адаптации (ТАС), как это показано ниже:

Вещество	Рекомендуемая максимальная концентрация	Фактическая концентрация
Свинец (Pb)	0,1%	< 0,1%
Ртуть (Hg)	0,1%	< 0,1%
Кадмий (Cd)	0,01%	< 0,01%
Шестивалентный хром (Cr6+)	0,1%	< 0,1%
Полибромированный бифенил (PBВ)	0,1%	< 0,1%
Многобромистые дифениловые эфиры (PBDE)	0,1%	< 0,1%
Бис (2-этилгексил) фталат (DEHP)	0,1%	< 0,1%
Бензилбутилфталат (BBP)	0,1%	< 0,1%
Дибутилфталат (DBP)	0,1%	< 0,1%
Диизобутилфталат (DIBP)	0,1%	< 0,1%

**Некоторые компоненты, перечисленные выше, исключены из перечня опасных продуктов согласно Дополнению III к Директиве RoHS2, как указано ниже. Примеры исключенных компонентов:**

- Ртуть в флуоресцентных лампах с холодным катодом и флуоресцентных лампах с внешними электродами (CCFL и EEFL) для специальных целей, не превышающая (на лампу):
  - » Короткая лампа (500 мм): максимум 3,5 мг на лампу.
  - » Средняя лампа (> 500 мм и < 1 500 мм): максимум 5 мг на лампу.
  - » Длинная лампа (> 1 500 мм): максимум 13 мг на лампу.
- Свинец в стекле катодно-лучевой трубки.
- Свинец в стекле флуоресцентной трубки, не превышающий 0,2 % от общего веса.
- Свинец в виде легирующего элемента в алюминии, содержащем до 0,4 % свинца от общего веса.
- Медный сплав, содержащий до 4 % свинца от общего веса.
- Свинец в припоях с высокой температурой плавления (то есть сплавы на основе свинца, содержащие не менее 85 % свинца от общего веса).
- Электрические и электронные детали, содержащие свинец в стекле или керамике (кроме диэлектрической керамики в конденсаторах), например пьезоэлектрические устройства, либо в стекле керамической матрицы.

- Батарея:
  - » Экстремально высокие или экстремально низкие температуры, которым аккумулятор может подвергаться во время использования, хранения или транспортировки; а также низкое давление воздуха на большой высоте над уровнем моря.
  - » Замена батареи на батарею несоответствующего типа, которая может нарушить защиту (как, например, в случае с некоторыми типами литиевых батарей);
  - » Утилизация батареи, сопряженная с помещением ее в огонь или нагретую духовку, или механическое раздавливание или разрезание батареи, что может привести к взрыву;
  - » Оставление батареи в условиях окружающей среды с чрезвычайно высокой температурой, что может привести к взрыву или утечке горючей жидкости или газа;
  - » Подвергание батареи воздействию чрезвычайно низкого давления воздуха, что может привести к взрыву или утечке горючей жидкости или газа.

### **Ограничение использования опасных веществ для Индии**

Заявление об ограничении использования опасных веществ (Индия). Данный продукт соответствует требованиям «India E-waste Rule 2011» (Правила утилизации электронных отходов для Индии, 2011) и запретам использовать свинец, ртуть, шестивалентный хром, полиброминированный бифенил или многобромистые дифениловые эфиры в концентрациях, превышающей массовую долю 0,1 % и 0,01 % для кадмия, кроме исключений, указанных в перечне 2 правил.

### **Утилизация продукта после окончания срока службы**

ViewSonic® заботится об окружающей среде и сохраняет приверженность работе и жизни в экологически безопасной среде. Благодарим вас за участие в программе Smarter, Greener Computing (Интеллектуальные экологичные компьютерные системы). Посетите веб-сайт ViewSonic® для получения дополнительной информации.

### **США и Канада:**

<http://www.viewsonic.com/company/green/recycle-program/>

### **Европа:**

<http://www.viewsoniceurope.com/eu/support/call-desk/>

### **Тайвань:**

<https://recycle.epa.gov.tw/>

## Сведения об авторских правах

© ViewSonic® Corporation, 2021. Все права защищены.

Macintosh и Power Macintosh являются зарегистрированными товарными знаками Apple Inc.

Microsoft, Windows и логотип Windows являются зарегистрированными товарными знаками корпорации Microsoft в США и других странах.

ViewSonic®, логотип с тремя птицами, OnView, ViewMatch и ViewMeter являются зарегистрированными товарными знаками ViewSonic® Corporation.

VESA является зарегистрированным товарным знаком Video Electronics Standards Association. DPMS, DisplayPort и DDC являются товарными знаками VESA.

ENERGY STAR® является зарегистрированным товарным знаком Агентства по охране окружающей среды США (EPA).

Как партнер ENERGY STAR®, ViewSonic® Corporation уведомляет, что данный продукт соответствует требованиям стандарта ENERGY STAR®.

**Отказ от ответственности:** ViewSonic® Corporation не несет ответственность за технические или редакторские ошибки либо опечатки в данном документе, а также за случайные и косвенные убытки, связанные с использованием данного материала либо эксплуатацией данного продукта.

В целях дальнейшего улучшения продукта ViewSonic® Corporation оставляет за собой право вносить технические изменения в продукт без уведомления. Содержание данного документа может быть изменено без уведомления.

Никакая часть данного документа не может быть скопирована, воспроизведена или передана любым способом для любых целей без предварительного письменного разрешения со стороны ViewSonic® Corporation.

## Служба поддержки

Для получения технической поддержке или сервисного обслуживания, см. информацию в следующей таблице или обратитесь в место приобретения оборудования.

**ПРИМЕЧАНИЕ.** Вам потребуется назвать серийный номер изделия.

Страна/регион	Веб-сайт	Страна/регион	Веб-сайт
<b>Азиатско-Тихоокеанский регион</b>			
Australia	<a href="http://www.viewsonic.com/au/">www.viewsonic.com/au/</a>	Bangladesh	<a href="http://www.viewsonic.com/bd/">www.viewsonic.com/bd/</a>
中国 (China)	<a href="http://www.viewsonic.com.cn">www.viewsonic.com.cn</a>	香港 (繁體中文)	<a href="http://www.viewsonic.com/hk/">www.viewsonic.com/hk/</a>
Hong Kong (English)	<a href="http://www.viewsonic.com/hk-en/">www.viewsonic.com/hk-en/</a>	India	<a href="http://www.viewsonic.com/in/">www.viewsonic.com/in/</a>
Indonesia	<a href="http://www.viewsonic.com/id/">www.viewsonic.com/id/</a>	Israel	<a href="http://www.viewsonic.com/il/">www.viewsonic.com/il/</a>
日本 (Japan)	<a href="http://www.viewsonic.com/jp/">www.viewsonic.com/jp/</a>	Korea	<a href="http://www.viewsonic.com/kr/">www.viewsonic.com/kr/</a>
Malaysia	<a href="http://www.viewsonic.com/my/">www.viewsonic.com/my/</a>	Middle East	<a href="http://www.viewsonic.com/me/">www.viewsonic.com/me/</a>
Myanmar	<a href="http://www.viewsonic.com/mm/">www.viewsonic.com/mm/</a>	Nepal	<a href="http://www.viewsonic.com/np/">www.viewsonic.com/np/</a>
New Zealand	<a href="http://www.viewsonic.com/nz/">www.viewsonic.com/nz/</a>	Pakistan	<a href="http://www.viewsonic.com/pk/">www.viewsonic.com/pk/</a>
Philippines	<a href="http://www.viewsonic.com/ph/">www.viewsonic.com/ph/</a>	Singapore	<a href="http://www.viewsonic.com/sg/">www.viewsonic.com/sg/</a>
臺灣 (Taiwan)	<a href="http://www.viewsonic.com/tw/">www.viewsonic.com/tw/</a>	ประเทศไทย	<a href="http://www.viewsonic.com/th/">www.viewsonic.com/th/</a>
Việt Nam	<a href="http://www.viewsonic.com/vn/">www.viewsonic.com/vn/</a>	South Africa & Mauritius	<a href="http://www.viewsonic.com/za/">www.viewsonic.com/za/</a>
<b>Страны Южной и Северной Америки</b>			
United States	<a href="http://www.viewsonic.com/us">www.viewsonic.com/us</a>	Canada	<a href="http://www.viewsonic.com/us">www.viewsonic.com/us</a>
Latin America	<a href="http://www.viewsonic.com/la">www.viewsonic.com/la</a>		
<b>Европа</b>			
Europe	<a href="http://www.viewsonic.com/eu/">www.viewsonic.com/eu/</a>	France	<a href="http://www.viewsonic.com/fr/">www.viewsonic.com/fr/</a>
Deutschland	<a href="http://www.viewsonic.com/de/">www.viewsonic.com/de/</a>	Қазақстан	<a href="http://www.viewsonic.com/kz/">www.viewsonic.com/kz/</a>
Россия	<a href="http://www.viewsonic.com/ru/">www.viewsonic.com/ru/</a>	España	<a href="http://www.viewsonic.com/es/">www.viewsonic.com/es/</a>
Türkiye	<a href="http://www.viewsonic.com/tr/">www.viewsonic.com/tr/</a>	Україна	<a href="http://www.viewsonic.com/ua/">www.viewsonic.com/ua/</a>
United Kingdom	<a href="http://www.viewsonic.com/uk/">www.viewsonic.com/uk/</a>		

## Ограниченная гарантия

Проектор ViewSonic®

### Действие гарантии.

Компания ViewSonic® гарантирует отсутствие дефектов в материалах и производственного брака в изделии на весь срок действия гарантии при нормальном использовании устройства. При обнаружении дефектов в материалах или производственного брака в период действия гарантии компания ViewSonic® по своему усмотрению обеспечивает ремонт или замену данного продукта на аналогичный. При замене продукта или его компонентов могут использоваться восстановленные или отремонтированные детали или компоненты.

### Ограниченная общая гарантия сроком на 3 (три) года:

Подлежит меньшей гарантии сроком на один (1) год, изложенной ниже, для стран Северной и Южной Америки: Гарантия на три (3) года на все части, за исключением лампы, гарантия на три (3) года на качество изготовления и на один (1) год на оригинальную лампу с даты первой потребительской покупки. Другие регионы и страны: Для получения информации о гарантии свяжитесь с местным дилером или местным отделением ViewSonic®.

### Ограниченная гарантия на интенсивную эксплуатацию сроком на один (1) год:

В условиях интенсивной эксплуатации, при которой проектор используется каждый день в среднем больше четырнадцать (14) часов, для стран Северной и Южной Америки: Гарантия на один (1) год на все части, за исключением лампы, гарантия на один (1) год на качество изготовления и на девяносто (90) дней на оригинальную лампу с даты первой потребительской покупки. Европа: Гарантия на один (1) год на все части, за исключением лампы, гарантия на один (1) год на качество изготовления и на девяносто (90) дней на оригинальную лампу с даты первой потребительской покупки. Другие регионы и страны: Для получения информации о гарантии свяжитесь с местным дилером или местным отделением ViewSonic®. Гарантия на лампу в соответствии с положениями и условиями, подлежит проверке и утверждению. Распространяется только на лампу, установленную производителем. Гарантия на все принадлежности к лампе, приобретаемые отдельно, составляет 90 дней.

### Кто может воспользоваться данной гарантией:

Данная гарантия действительна только для первого покупателя.

### Что не включает гарантия:

1. Любой продукт с поврежденным, измененным или отсутствующим серийным номером.

- 2. Повреждение, ухудшение качества или неисправность, возникшие в результате следующих условий.**
- » Несчастный случай, неправильное использование, небрежное обращение, пожар, наводнение, удар молнии или другие стихийные бедствия, несанкционированная модификация продукта или несоблюдение инструкций, прилагаемых к продукту.
  - » Эксплуатация за пределами технических характеристик продукта.
  - » Эксплуатация продукта отличная от нормального использования по назначению или не в нормальных условиях.
  - » Ремонт или попытка ремонта любым лицом, не авторизованным компанией ViewSonic®.
  - » Любое повреждение продукта при транспортировке.
  - » Снятие или установка изделия.
  - » Внешнее воздействие на продукт, например колебания напряжения в сети или отключение электроэнергии.
  - » Использование источников питания или деталей, не соответствующих техническим характеристикам ViewSonic.
  - » Естественный износ в результате эксплуатации.
  - » Любая другая причина, не связанная с дефектом продукта.
- 3. Расходы на услуги демонтажа, установки и настройки.**

#### **Как получить обслуживание:**

- 1.** За дополнительной информацией о получении гарантийного обслуживания обращайтесь в службу поддержки клиентов ViewSonic® (см. страницу «Поддержка клиентов»). Вам потребуется назвать серийный номер изделия.
- 2.** Чтобы получить гарантийное обслуживание, потребуется предоставить следующие сведения: (а) оригинал товарного чека с датой, (б) ваше имя, (в) ваш адрес, (г) описание проблемы и (д) серийный номер продукта.
- 3.** Отвезите или отправьте изделие в оригинальной упаковке, оплатив доставку, в авторизованный сервисный центр ViewSonic® или непосредственно в компанию ViewSonic®.
- 4.** Чтобы узнать дополнительные сведения или название ближайшего сервисного центра ViewSonic®, обратитесь в компанию ViewSonic®.

#### **Ограничение подразумеваемых гарантий:**

Компания не предоставляет никаких гарантий, явных или подразумеваемых, кроме описанных в данном документе, включая подразумеваемые гарантии товарного состояния и пригодности для использования по назначению.

### **Отказ от ответственности за убытки:**

Ответственность компании ViewSonic ограничивается стоимостью ремонта или замены продукта. Компания ViewSonic® не несет ответственности в таких ситуациях, как:

1. Порча прочего имущества, вызванная любыми дефектами продукта, ущерб, связанный с причинением каких-либо неудобств, утратой возможности эксплуатации продукта, потерей времени, прибыли, упущенными коммерческими возможностями, потерей деловой репутации, прерыванием деятельности, или другие коммерческие потери, даже если было сообщено о возможности такого ущерба.
2. Любые другие убытки, будь то случайные, косвенные или иные.
3. Любые претензии к клиенту со стороны третьих лиц.

### **Действие закона штата:**

Эта гарантия предоставляет определенные законные права, кроме того, вы можете обладать и иными правами, которые могут различаться в зависимости от местных властей. Некоторые местные власти не разрешают ограничения на подразумеваемые гарантии и (или) ограничения ответственности за косвенный или случайный ущерб, поэтому указанные ограничения и исключения к вам могут не относиться.

### **Продажа за пределами США и Канады:**

Для получения информации о гарантии и обслуживании продуктов ViewSonic®, проданных за пределами США и Канады, обращайтесь в компанию ViewSonic® или к местному дилеру ViewSonic®.

Срок действия гарантии на продукт на территории материкового Китая (не включающей Гонконг, Макао и Тайвань) определяется условиями, указанными в карте гарантийного обслуживания.

Подробную информацию о предоставляемой гарантии для пользователей в Европе и России см. по адресу: <http://www.viewsonic.com/eu/> в разделе «Support/Warranty Information» (Сведения о поддержке и гарантии).





**ViewSonic®**  
*See the difference®*