

Quick Start Guide

EN

ES

FR

DE

PT

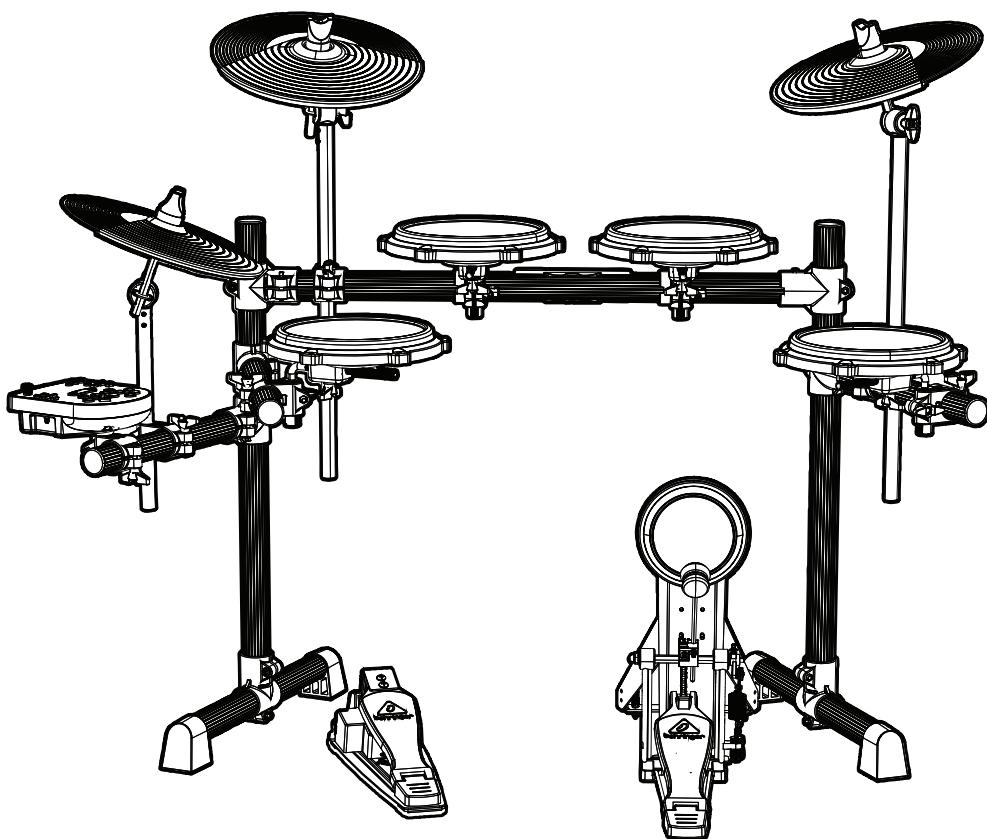

XD80USB

High-Performance 8-Piece Electronic Drum Set with 175 Sounds, 15 Drum Sets, LCD Display and USB/MIDI Interface

EN

EN Important Safety Instructions

ES



Terminals marked with this symbol carry electrical current of sufficient magnitude to constitute risk of electric shock.

Use only high-quality professional speaker cables with ¼" TS or twist-locking plugs pre-installed. All other installation or modification should be performed only by qualified personnel.



This symbol, wherever it appears, alerts you to the presence of uninsulated dangerous voltage inside the enclosure - voltage that may be sufficient to constitute a risk of shock.



This symbol, wherever it appears, alerts you to important operating and maintenance instructions in the accompanying literature. Please read the manual.

**Caution**

To reduce the risk of electric shock, do not remove the top cover (or the rear section). No user serviceable parts inside. Refer servicing to qualified personnel.

**Caution**

To reduce the risk of fire or electric shock, do not expose this appliance to rain and moisture. The apparatus shall not be exposed to dripping or splashing liquids and no objects filled with liquids, such as vases, shall be placed on the apparatus.

**Caution**

These service instructions are for use by qualified service personnel only. To reduce the risk of electric shock do not perform any servicing other than that contained in the operation instructions. Repairs have to be performed by qualified service personnel.

1. Read these instructions.
2. Keep these instructions.
3. Heed all warnings.
4. Follow all instructions.
5. Do not use this apparatus near water.
6. Clean only with dry cloth.
7. Do not block any ventilation openings. Install in accordance with the manufacturer's instructions.
8. Do not install near any heat sources such as radiators, heat registers, stoves, or other apparatus (including amplifiers) that produce heat.

9. Do not defeat the safety purpose of the polarized or grounding-type plug. A polarized plug has two blades with one wider than the other. A grounding-type plug has two blades and a third grounding prong. The wide blade or the third prong are provided for your safety. If the provided plug does not fit into your outlet, consult an electrician for replacement of the obsolete outlet.

10. Protect the power cord from being walked on or pinched particularly at plugs, convenience receptacles, and the point where they exit from the apparatus.

11. Use only attachments/accessories specified by the manufacturer.



12. Use only with the cart, stand, tripod, bracket, or table specified by the manufacturer, or sold with the apparatus. When a cart is used, use caution when moving the cart/apparatus combination to avoid

injury from tip-over.

13. Unplug this apparatus during lightning storms or when unused for long periods of time.

14. Refer all servicing to qualified service personnel. Servicing is required when the apparatus has been damaged in any way, such as power supply cord or plug is damaged, liquid has been spilled or objects have fallen into the apparatus, the apparatus has been exposed to rain or moisture, does not operate normally, or has been dropped.

15. The apparatus shall be connected to a MAINS socket outlet with a protective earthing connection.

16. Where the MAINS plug or an appliance coupler is used as the disconnect device, the disconnect device shall remain readily operable.



17. Correct disposal of this product: This symbol indicates that this product must not be disposed of with household waste, according to the WEEE Directive (2012/19/EU) and your national law. This product should be taken

to a collection center licensed for the recycling of waste electrical and electronic equipment (EEE). The mishandling of this type of waste could have a possible negative impact on the environment and human health due to potentially hazardous substances that are generally associated with EEE. At the same time, your cooperation in the correct disposal of this product will contribute to the efficient use of natural resources. For more information about where you can take your waste equipment for recycling, please contact your local city office, or your household waste collection service.

18. Do not install in a confined space, such as a book case or similar unit.

19. Do not place naked flame sources, such as lighted candles, on the apparatus.

20. Please keep the environmental aspects of battery disposal in mind. Batteries must be disposed of at a battery collection point.

21. Use this apparatus in tropical and/or moderate climates.

LEGAL DISCLAIMER

MUSIC Tribe accepts no liability for any loss which may be suffered by any person who relies either wholly or in part upon any description, photograph, or statement contained herein. Technical specifications, appearances and other information are subject to change without notice. All trademarks are the property of their respective owners. MIDAS, KLARK TEKNIK, LAB GRUPPEN, LAKE, TANNOY, TURBOSOUND, TC ELECTRONIC, TC HELICON, BEHRINGER, BUGERA and COOLAUDIO are trademarks or registered trademarks of MUSIC Tribe Global Brands Ltd. © MUSIC Tribe Global Brands Ltd. 2018 All rights reserved.

LIMITED WARRANTY

For the applicable warranty terms and conditions and additional information regarding MUSIC Tribe's Limited Warranty, please see complete details online at musictribe.be/warranty.

ES Instrucciones de seguridad

Las terminales marcadas con este símbolo transportan corriente eléctrica de magnitud suficiente como para constituir un riesgo de descarga eléctrica. Utilice solo cables de altavoz profesionales y de alta calidad con conectores TS de 6,3 mm o de bayoneta prefijados. Cualquier otra instalación o modificación debe ser realizada únicamente por un técnico cualificado.



Este símbolo, siempre que aparece, le advierte de la presencia de voltaje peligroso sin aislar dentro de la caja; este voltaje puede ser suficiente para constituir un riesgo de descarga.



Este símbolo, siempre que aparece, le advierte sobre instrucciones operativas y de mantenimiento que aparecen en la documentación adjunta. Por favor, lea el manual.

**Atención**

Para reducir el riesgo de descarga eléctrica, no quite la tapa (o la parte posterior). No hay piezas en el interior del equipo que puedan ser reparadas por el usuario. Si es necesario, póngase en contacto con personal cualificado.

**Atención**

Para reducir el riesgo de incendio o descarga eléctrica, no exponga este aparato a la lluvia, humedad o alguna otra fuente que pueda salpicar o derramar algún líquido sobre el aparato. No coloque ningún tipo de recipiente para líquidos sobre el aparato.

**Atención**

Las instrucciones de servicio deben llevarlas a cabo exclusivamente personal cualificado. Para evitar el riesgo de una descarga eléctrica, no realice reparaciones que no se encuentren descritas en el manual de operaciones. Las reparaciones deben ser realizadas exclusivamente por personal cualificado.

1. Lea las instrucciones.
2. Conserve estas instrucciones.
3. Preste atención a todas las advertencias.
4. Siga todas las instrucciones.
5. No use este aparato cerca del agua.
6. Limpie este aparato con un paño seco.
7. No bloquee las aberturas de ventilación. Instale el equipo de acuerdo con las instrucciones del fabricante.
8. No instale este equipo cerca de fuentes de calor tales como radiadores, acumuladores de calor, estufas u otros aparatos (incluyendo amplificadores) que puedan producir calor.

9. No elimine o deshabilite nunca la conexión a tierra del aparato o del cable de alimentación de corriente. Un enchufe polarizado tiene dos polos, uno de los cuales tiene un contacto más ancho que el otro. Una clavija con puesta a tierra dispone de tres contactos: dos polos y la puesta a tierra. El contacto ancho y el tercer contacto, respectivamente, son los que garantizan una mayor seguridad. Si el enchufe suministrado con el equipo no concuerda con la toma de corriente, consulte con un electricista para cambiar la toma de corriente obsoleta.

10. Coloque el cable de suministro de energía de manera que no pueda ser pisado y que esté protegido de objetos afilados. Asegúrese de que el cable de suministro de energía esté protegido, especialmente en la zona de la clavija y en el punto donde sale del aparato.

11. Use únicamente los dispositivos o accesorios especificados por el fabricante.



12. Use únicamente la carretilla, plataforma, trípode, soporte o mesa especificados por el fabricante o suministrados junto con el equipo. Al transportar el equipo, tenga cuidado para evitar daños y caídas al tropezar con algún obstáculo.

13. Desenchufe el equipo durante tormentas o si no va a utilizarlo durante un periodo largo.

14. Confíe las reparaciones únicamente a servicios técnicos cualificados. La unidad requiere mantenimiento siempre que haya sufrido algún daño, si el cable de suministro de energía o el enchufe presentaran daños, se hubiera derramado un líquido o hubieran caído objetos dentro del equipo, si el aparato hubiera estado expuesto a la humedad o la lluvia, si ha dejado de funcionar de manera normal o si ha sufrido algún golpe o caída.

15. Al conectar la unidad a la toma de corriente eléctrica asegúrese de que la conexión disponga de una unión a tierra.

16. Si el enchufe o conector de red sirve como único medio de desconexión, éste debe ser accesible fácilmente.



17. Cómo debe deshacerse de este aparato: Este símbolo indica que este aparato no debe ser tratado como basura orgánica, según lo indicado en la Directiva WEEE (2012/19/EU) y a las normativas aplicables en su país.

En lugar de ello deberá llevarlo al punto limpio más cercano para el reciclaje de sus elementos eléctricos / electrónicos (EEE). Al hacer esto estará ayudando a prevenir las posibles consecuencias negativas para el medio ambiente y la salud que podrían ser provocadas por una gestión inadecuada de este tipo de aparatos. Además, el reciclaje de materiales ayudará a conservar los recursos naturales. Para más información acerca del reciclaje de este aparato, póngase en contacto con el Ayuntamiento de su ciudad o con el punto limpio local.

18. No instale esta unidad en un espacio muy reducido, tal como encastrada en una librería o similar.

19. No coloque objetos con llama, como una vela encendida, sobre este aparato.

20. Tenga presentes todas las advertencias relativas al reciclaje y correcta eliminación de las pilas. Las pilas deben ser siempre eliminadas en un punto limpio y nunca con el resto de la basura orgánica.

21. Use este aparato en rangos de temperatura moderados y/o tropicales.

NEGACIÓN LEGAL

MUSIC Tribe no admite ningún tipo de responsabilidad por cualquier daño o pérdida que pudiera sufrir cualquier persona por confiar total o parcialmente en la descripciones, fotografías o afirmaciones contenidas en este documento. Las especificaciones técnicas, imágenes y otras informaciones contenidas en este documento están sujetas a modificaciones sin previo aviso. Todas las marcas comerciales que aparecen aquí son propiedad de sus respectivos dueños. MIDAS, KLARK TEKNIK, LAB GRUPPEN, LAKE, TANNOY, TURBOSOUND, TC ELECTRONIC, TC HELICON, BEHRINGER, BUGERA y COOLAUDIO son marcas comerciales o marcas registradas de MUSIC Tribe Global Brands Ltd. © MUSIC Tribe Global Brands Ltd. 2018 Reservados todos los derechos.

GARANTÍA LIMITADA

Si quiere conocer los detalles y condiciones aplicables de la garantía así como información adicional sobre la Garantía limitada de MUSIC Tribe, consulte online toda la información en la web musictribe.be/warranty.

EN

ES

FR Consignes de sécurité

Les points repérés par ce symbole portent une tension électrique suffisante pour constituer un risque d'électrocution.

Utilisez uniquement des câbles d'enceintes professionnels de haute qualité avec fiches Jack mono 6,35 mm ou fiches à verrouillages déjà installées. Toute autre installation ou modification doit être effectuée uniquement par un personnel qualifié.



Ce symbole avertit de la présence d'une tension dangereuse et non isolée à l'intérieur de l'appareil - elle peut provoquer des chocs électriques.

**Attention**

Ce symbole signale les consignes d'utilisation et d'entre ! Tien importantes dans la documentation fournie. Lisez les consignes de sécurité du manuel d'utilisation de l'appareil.

**Attention**

Pour éviter tout risque de choc électrique, ne pas ouvrir le capot de l'appareil ni démonter le panneau arrière. L'intérieur de l'appareil ne possède aucun élément réparable par l'utilisateur. Laissez toute réparation à un professionnel qualifié.

**Attention**

Pour réduire les risques de feu et de choc électrique, n'exposez pas cet appareil à la pluie, à la moisissure, aux gouttes ou aux éclaboussures. Ne posez pas de récipient contenant un liquide sur l'appareil (un vase par exemple).

**Attention**

Ces consignes de sécurité et d'entretien sont destinées à un personnel qualifié. Pour éviter tout risque de choc électrique, n'effectuez aucune réparation sur l'appareil qui ne soit décrite par le manuel d'utilisation. Les éventuelles réparations doivent être effectuées uniquement par un technicien spécialisé.

1. Lisez ces consignes.
2. Conservez ces consignes.
3. Respectez tous les avertissements.
4. Respectez toutes les consignes d'utilisation.
5. N'utilisez jamais l'appareil à proximité d'un liquide.
6. Nettoyez l'appareil avec un chiffon sec.
7. Veillez à ne pas empêcher la bonne ventilation de l'appareil via ses ouïes de ventilation. Respectez les consignes du fabricant concernant l'installation de l'appareil.
8. Ne placez pas l'appareil à proximité d'une source de chaleur telle qu'un chauffage, une cuisinière ou tout appareil dégageant de la chaleur (y compris un ampli de puissance).

9. Ne supprimez jamais la sécurité des prises bipolaires ou des prises terre. Les prises bipolaires possèdent deux contacts de largeur différente. Le plus large est le contact de sécurité. Les prises terre possèdent deux contacts plus une mise à la terre servant de sécurité. Si la prise du bloc d'alimentation ou du cordon d'alimentation fourni ne correspond pas à celles de votre installation électrique, faites appel à un électricien pour effectuer le changement de prise.

10. Installez le cordon d'alimentation de telle façon que personne ne puisse marcher dessus et qu'il soit protégé d'arêtes coupantes. Assurez-vous que le cordon d'alimentation est suffisamment protégé, notamment au niveau de sa prise électrique et de l'endroit où il est relié à l'appareil; cela est également valable pour une éventuelle rallonge électrique.

11. Utilisez exclusivement des accessoires et des appareils supplémentaires recommandés par le fabricant.



12. Utilisez exclusivement des chariots, des diables, des présentoirs, des pieds et des surfaces de travail recommandés par le fabricant ou livrés avec le produit.

Déplacez précautionneusement tout chariot ou diable chargé pour éviter d'éventuelles blessures en cas de chute.

13. Débranchez l'appareil de la tension secteur en cas d'orage ou si l'appareil reste inutilisé pendant une longue période de temps.

14. Les travaux d'entretien de l'appareil doivent être effectués uniquement par du personnel qualifié. Aucun entretien n'est nécessaire sauf si l'appareil est endommagé de quelque façon que ce soit (dommages sur le cordon d'alimentation ou la prise par exemple), si un liquide ou un objet a pénétré à l'intérieur du châssis, si l'appareil a été exposé à la pluie ou à l'humidité, s'il ne fonctionne pas correctement ou à la suite d'une chute.

15. L'appareil doit être connecté à une prise secteur dotée d'une protection par mise à la terre.

16. La prise électrique ou la prise IEC de tout appareil dénué de bouton marche/arrêt doit rester accessible en permanence.

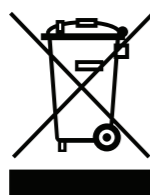

17. Mise au rebut appropriée de ce produit: Ce symbole indique qu'en accord avec la directive DEEE (2012/19/EU) et les lois en vigueur dans votre pays, ce produit ne doit pas être jeté avec les déchets ménagers. Ce produit doit être

déposé dans un point de collecte agréé pour le recyclage des déchets d'équipements électriques et électroniques (EEE). Une mauvaise manipulation de ce type de déchets pourrait avoir un impact négatif sur l'environnement et la santé à cause des substances potentiellement dangereuses généralement associées à ces équipements. En même temps, votre coopération dans la mise au rebut de ce produit contribuera à l'utilisation efficace des ressources naturelles. Pour plus d'informations sur l'endroit où vous pouvez déposer vos déchets

d'équipements pour le recyclage, veuillez contacter votre mairie ou votre centre local de collecte des déchets.

18. N'installez pas l'appareil dans un espace confiné tel qu'une bibliothèque ou meuble similaire.

19. Ne placez jamais d'objets enflammés, tels que des bougies allumées, sur l'appareil.

20. Gardez à l'esprit l'impact environnemental lorsque vous mettez des piles au rebut. Les piles usées doivent être déposées dans un point de collecte adapté.

21. Utilisez l'appareil dans un climat tropical et/ou modéré.

DÉNI LÉGAL

MUSIC Tribe ne peut être tenu pour responsable pour toute perte pouvant être subie par toute personne se fiant en partie ou en totalité à toute description, photographie ou affirmation contenue dans ce document. Les caractéristiques, l'apparence et d'autres informations peuvent faire l'objet de modifications sans notification. Toutes les marques appartiennent à leurs propriétaires respectifs. MIDAS, KLARK TEKNIK, LAB GRUPPEN, LAKE, TANNOY, TURBOSOUND, TC ELECTRONIC, TC HELICON, BEHRINGER, BUGERA et COOLAUDIO sont des marques ou marques déposées de MUSIC Tribe Global Brands Ltd. © MUSIC Tribe Global Brands Ltd. 2018 Tous droits réservés.

GARANTIE LIMITÉE

Pour connaître les termes et conditions de garantie applicables, ainsi que les informations supplémentaires et détaillées sur la Garantie Limitée de MUSIC Tribe, consultez le site Internet musictri.be/warranty.

DE Wichtige Sicherheitshinweise**Vorsicht**

Die mit dem Symbol markierten Anschlüsse führen so viel Spannung, dass die Gefahr eines Stromschlags besteht.

Verwenden Sie nur hochwertige, professionelle Lautsprecherkabel mit vorinstallierten 6,35 mm MONO-Klinkensteckern oder Lautsprecherstecker mit Drehverriegelung. Alle anderen Installationen oder Modifikationen sollten nur von qualifiziertem Fachpersonal ausgeführt werden.

**Achtung**

Um eine Gefährdung durch Stromschlag auszuschließen, darf die Geräteabdeckung bzw. Geräterückwand nicht abgenommen werden. Im Innern des Geräts befinden sich keine vom Benutzer reparierbaren Teile. Reparaturarbeiten dürfen nur von qualifiziertem Personal ausgeführt werden.

**Achtung**

Um eine Gefährdung durch Feuer bzw. Stromschlag auszuschließen, darf dieses Gerät weder Regen oder Feuchtigkeit ausgesetzt werden noch sollten Spritzwasser oder tropfende Flüssigkeiten in das Gerät gelangen können. Stellen Sie keine mit Flüssigkeit gefüllten Gegenstände, wie z. B. Vasen, auf das Gerät.

**Achtung**

Die Service-Hinweise sind nur durch qualifiziertes Personal zu befolgen. Um eine Gefährdung durch Stromschlag zu vermeiden, führen Sie bitte keinerlei Reparaturen an dem Gerät durch, die nicht in der Bedienungsanleitung beschrieben sind. Reparaturen sind nur von qualifiziertem Fachpersonal durchzuführen.

1. Lesen Sie diese Hinweise.
2. Bewahren Sie diese Hinweise auf.
3. Beachten Sie alle Warnhinweise.
4. Befolgen Sie alle Bedienungshinweise.
5. Betreiben Sie das Gerät nicht in der Nähe von Wasser.
6. Reinigen Sie das Gerät mit einem trockenen Tuch.
7. Blockieren Sie nicht die Belüftungsschlitze. Beachten Sie beim Einbau des Gerätes die Herstellerhinweise.
8. Stellen Sie das Gerät nicht in der Nähe von Wärmequellen auf. Solche Wärmequellen sind z. B. Heizkörper, Herde oder andere Wärme erzeugende Geräte (auch Verstärker).
9. Entfernen Sie in keinem Fall die Sicherheitsvorrichtung von Zweipol- oder geerdeten Steckern. Ein Zweipolstecker hat zwei unterschiedlich breite Steckkontakte. Ein geerdeter Stecker hat zwei Steckkontakte und einen dritten Erdungskontakt. Der breitere Steckkontakt oder der zusätzliche

Erdungskontakt dient Ihrer Sicherheit. Falls das mitgelieferte Steckerformat nicht zu Ihrer Steckdose passt, wenden Sie sich bitte an einen Elektriker, damit die Steckdose entsprechend ausgetauscht wird.

10. Verlegen Sie das Netzkabel so, dass es vor Tritten und scharfen Kanten geschützt ist und nicht beschädigt werden kann. Achten Sie bitte insbesondere im Bereich der Stecker, Verlängerungskabel und an der Stelle, an der das Netzkabel das Gerät verlässt, auf ausreichenden Schutz.

11. Das Gerät muss jederzeit mit intaktem Schutzleiter an das Stromnetz angeschlossen sein.

12. Sollte der Hauptnetzstecker oder eine Gerätesteckdose die Funktionseinheit zum Abschalten sein, muss diese immer zugänglich sein.

13. Verwenden Sie nur Zusatzgeräte/Zubehörteile, die laut Hersteller geeignet sind.



14. Verwenden Sie nur Wagen, Standvorrichtungen, Stative, Halter oder Tische, die vom Hersteller benannt oder im Lieferumfang des Geräts enthalten sind. Falls Sie einen

Wagen benutzen, seien Sie vorsichtig beim Bewegen der Wagen-Gerätkombination, um Verletzungen durch Stolpern zu vermeiden.

15. Ziehen Sie den Netzstecker bei Gewitter oder wenn Sie das Gerät längere Zeit nicht benutzen.

16. Lassen Sie alle Wartungsarbeiten nur von qualifiziertem Service-Personal ausführen. Eine Wartung ist notwendig, wenn das Gerät in irgendeiner Weise beschädigt wurde (z. B. Beschädigung des Netzkabels oder Steckers), Gegenstände oder Flüssigkeit in das Geräteinnere gelangt sind, das Gerät Regen oder Feuchtigkeit ausgesetzt wurde, das Gerät nicht ordnungsgemäß funktioniert oder auf den Boden gefallen ist.



17. Korrekte Entsorgung dieses Produkts: Dieses Symbol weist darauf hin, das Produkt entsprechend der WEEE Richtlinie (2012/19/EU) und der jeweiligen nationalen Gesetze nicht zusammen mit Ihren

Haushaltsabfällen zu entsorgen. Dieses Produkt sollte bei einer autorisierten Sammelstelle für Recycling elektrischer und elektronischer Geräte (EEE) abgegeben werden. Wegen bedenkllicher Substanzen, die generell mit elektrischen und elektronischen Geräten in Verbindung stehen, könnte eine unsachgemäße Behandlung dieser Abfallart eine negative Auswirkung auf Umwelt und Gesundheit haben. Gleichzeitig gewährleistet Ihr Beitrag zur richtigen Entsorgung dieses Produkts die effektive Nutzung natürlicher Ressourcen. Für weitere Informationen zur Entsorgung Ihrer Geräte bei einer Recycling-Stelle nehmen Sie bitte Kontakt zum zuständigen städtischen Büro, Entsorgungsamt oder zu Ihrem Haushaltsabfallentsorger auf.

18. Installieren Sie das Gerät nicht in einer beengten Umgebung, zum Beispiel Bücherregal oder ähnliches.

19. Stellen Sie keine Gegenstände mit offenen Flammen, etwa brennende Kerzen, auf das Gerät.

20. Beachten Sie bei der Entsorgung von Batterien den Umweltschutz-Aspekt. Batterien müssen bei einer Batterie-Sammelstelle entsorgt werden.

21. Verwenden Sie das Gerät in tropischen und/oder gemäßigten Klimazonen.

HAFTUNGS-AUSSCHLUSS

MUSIC Tribe übernimmt keine Haftung für Verluste, die Personen entstanden sind, die sich ganz oder teilweise auf hier enthaltene Beschreibungen, Fotos oder Aussagen verlassen haben. Technische Daten, Erscheinungsbild und andere Informationen können ohne vorherige Ankündigung geändert werden. Alle Warenzeichen sind Eigentum der jeweiligen Inhaber. MIDAS, KLARK TEKNIK, LAB GRUPPEN, LAKE, TANNOY, TURBOSOUND, TC ELECTRONIC, TC HELICON, BEHRINGER, BUGERA und COOLAUDIO sind Warenzeichen oder eingetragene Warenzeichen der MUSIC Tribe Global Brands Ltd. © MUSIC Tribe Global Brands Ltd. 2018 Alle Rechte vorbehalten.

BESCHRÄNKTE GARANTIE

Die geltenden Garantiebedingungen und zusätzliche Informationen bezüglich der von MUSIC Tribe gewährten beschränkten Garantie finden Sie online unter musictri.be/warranty.

PT Instruções de Segurança Importantes



Aviso!

Terminais marcados com o símbolo carregam corrente elétrica de magnitude suficiente para constituir um risco de choque elétrico. Use apenas cabos de alto-falantes de alta qualidade com plugues TS de ¼" ou plugues com trava de torção pré-instalados. Todas as outras instalações e modificações devem ser efetuadas por pessoas qualificadas.



Este símbolo, onde quer que o encontre, alerta-o para a leitura das instruções de manuseamento que acompanham o equipamento. Por favor leia o manual de instruções.



Atenção

De forma a diminuir o risco de choque elétrico, não remover a cobertura (ou a secção de trás). Não existem peças substituíveis por parte do utilizador no seu interior. Para esse efeito recorrer a um técnico qualificado.



Atenção

Para reduzir o risco de incêndios ou choques elétricos o aparelho não deve ser exposto à chuva nem à humidade. Além disso, não deve ser sujeito a salpicos, nem devem ser colocados em cima do aparelho objectos contendo líquidos, tais como jarras.



Atenção

Estas instruções de operação devem ser utilizadas, em exclusivo, por técnicos de assistência qualificados. Para evitar choques elétricos não proceda a reparações ou intervenções, que não as indicadas nas instruções de operação, salvo se possuir as qualificações necessárias. Para evitar choques elétricos não proceda a reparações ou intervenções, que não as indicadas nas instruções de operação. Só o deverá fazer se possuir as qualificações necessárias.

1. Leia estas instruções.
2. Guarde estas instruções.
3. Preste atenção a todos os avisos.
4. Siga todas as instruções.
5. Não utilize este dispositivo perto de água.
6. Limpe apenas com um pano seco.
7. Não obstrua as entradas de ventilação. Instale de acordo com as instruções do fabricante.
8. Não instale perto de quaisquer fontes de calor tais como radiadores, bocas de ar quente, fogões de sala ou outros aparelhos (incluindo amplificadores) que produzam calor.
9. Não anule o objectivo de segurança das fichas polarizadas ou do tipo de ligação à terra. Uma ficha polarizada dispõe de duas palhetas sendo uma mais larga do que a outra. Uma ficha do tipo ligação à terra dispõe

de duas palhetas e um terceiro dente de ligação à terra. A palheta larga ou o terceiro dente são fornecidos para sua segurança. Se a ficha fornecida não encaixar na sua tomada, consulte um electricista para a substituição da tomada obsoleta.

10. Proteja o cabo de alimentação de pisadelas ou apertos, especialmente nas fichas, extensões, e no local de saída da unidade. Certifique-se de que o cabo eléctrico está protegido. Verifique particularmente nas fichas, nos receptáculos e no ponto em que o cabo sai do aparelho.

11. O aparelho tem de estar sempre conectado à rede eléctrica com o condutor de protecção intacto.

12. Se utilizar uma ficha de rede principal ou uma tomada de aparelhos para desligar a unidade de funcionamento, esta deve estar sempre acessível.

13. Utilize apenas ligações/acessórios especificados pelo fabricante.



14. Utilize apenas com o carrinho, estrutura, tripé, suporte, ou mesa especificados pelo fabricante ou vendidos com o dispositivo. Quando utilizar um carrinho, tenha cuidado ao

mover o conjunto carrinho/dispositivo para evitar danos provocados pela terpidação.

15. Desligue este dispositivo durante as trovoadas ou quando não for utilizado durante longos períodos de tempo.

16. Qualquer tipo de reparação deve ser sempre efectuado por pessoal qualificado. É necessária uma reparação sempre que a unidade tiver sido de alguma forma danificada, como por exemplo: no caso do cabo de alimentação ou ficha se encontrarem danificados; na eventualidade de líquido ter sido derramado ou objectos terem caído para dentro do dispositivo; no caso da unidade ter estado exposta à chuva ou à humidade; se esta não funcionar normalmente, ou se tiver caído.



17. Correcta eliminação deste produto: este símbolo indica que o produto não deve ser eliminado juntamente com os resíduos domésticos, segundo a Directiva REEE (2012/19/EU) e a legislação nacional. Este produto deverá

ser levado para um centro de recolha licenciado para a reciclagem de resíduos de equipamentos eléctricos e electrónicos (EEE). O tratamento incorrecto deste tipo de resíduos pode ter um eventual impacto negativo no ambiente e na saúde humana devido a substâncias potencialmente perigosas que estão geralmente associadas aos EEE. Ao mesmo tempo, a sua colaboração para a eliminação correcta deste produto irá contribuir para a utilização eficiente dos recursos naturais. Para mais informação acerca dos locais onde poderá deixar o seu equipamento usado para reciclagem, é favor contactar os serviços municipais locais, a entidade de gestão de resíduos ou os serviços de recolha de resíduos domésticos.

18. Não instale em lugares confinados, tais como estantes ou unidades similares.

19. Não coloque fontes de chama, tais como velas acesas, sobre o aparelho.

20. Favor, obedecer os aspectos ambientais de descarte de bateria. Baterias devem ser descartadas em um ponto de coletas de baterias.

21. Use este aparelho em climas tropicais e/ou moderados.

LEGAL RENUNCIANTE

O MUSIC Tribe não se responsabiliza por perda alguma que possa ser sofrida por qualquer pessoa que dependa, seja de maneira completa ou parcial, de qualquer descrição, fotografia, ou declaração aqui contidas. Dados técnicos, aparências e outras informações estão sujeitas a modificações sem aviso prévio. Todas as marcas são propriedade de seus respectivos donos. MIDAS, KLARK TEKNIK, LAB GRUPPEN, LAKE, TANNOY, TURBOSOUND, TC ELECTRONIC, TC HELICON, BEHRINGER, BUGERA e COOLAUDIO são marcas ou marcas registradas do MUSIC Tribe Global Brands Ltd. © MUSIC Tribe Global Brands Ltd. 2018 Todos direitos reservados.

GARANTIA LIMITADA

Para obter os termos de garantia aplicáveis e condições e informações adicionais a respeito da garantia limitada do MUSIC Tribe, favor verificar detalhes na íntegra através do website musictri.be/warranty.

XD80USB Components

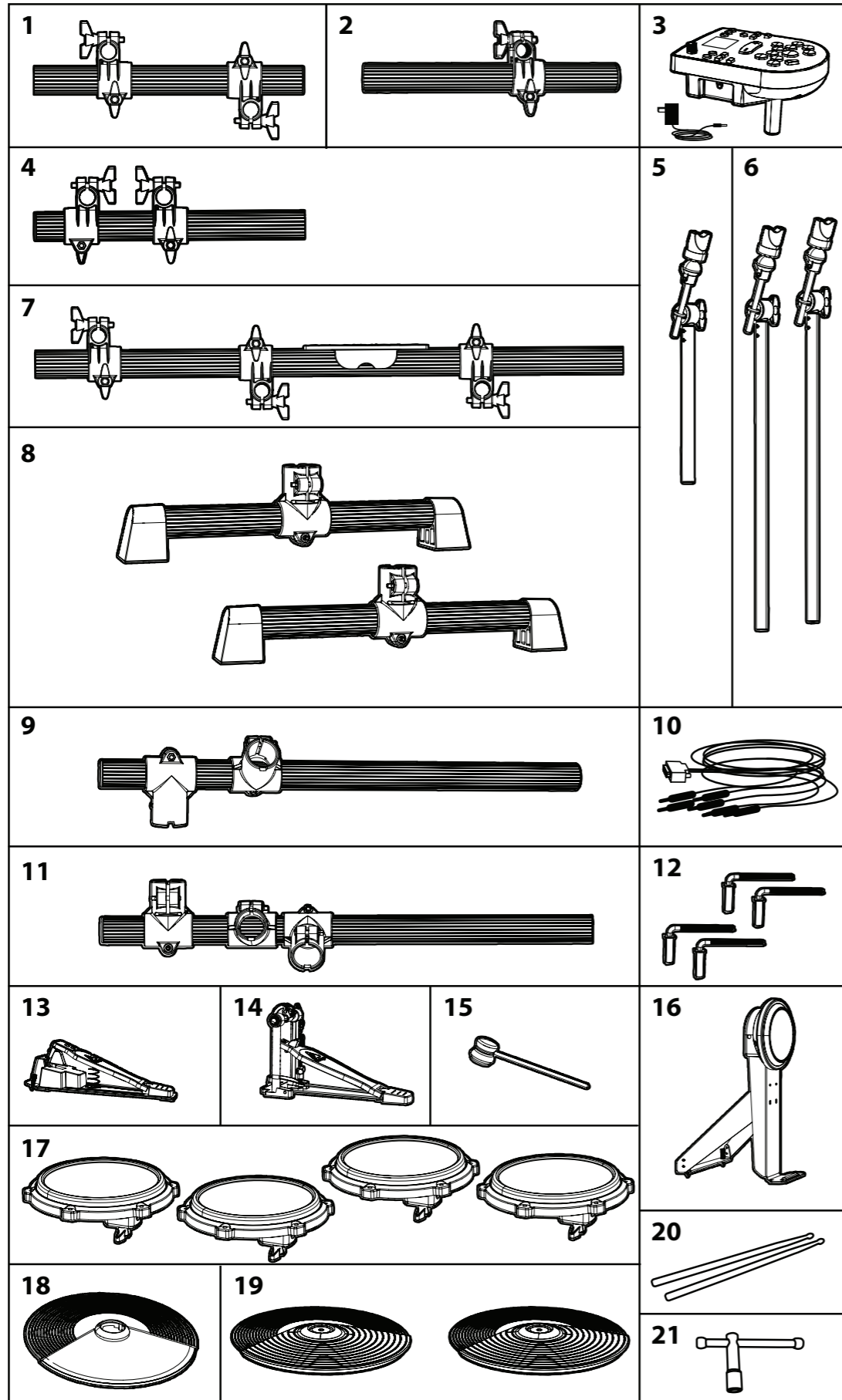

XD80USB Assembly

Step 1: Stand

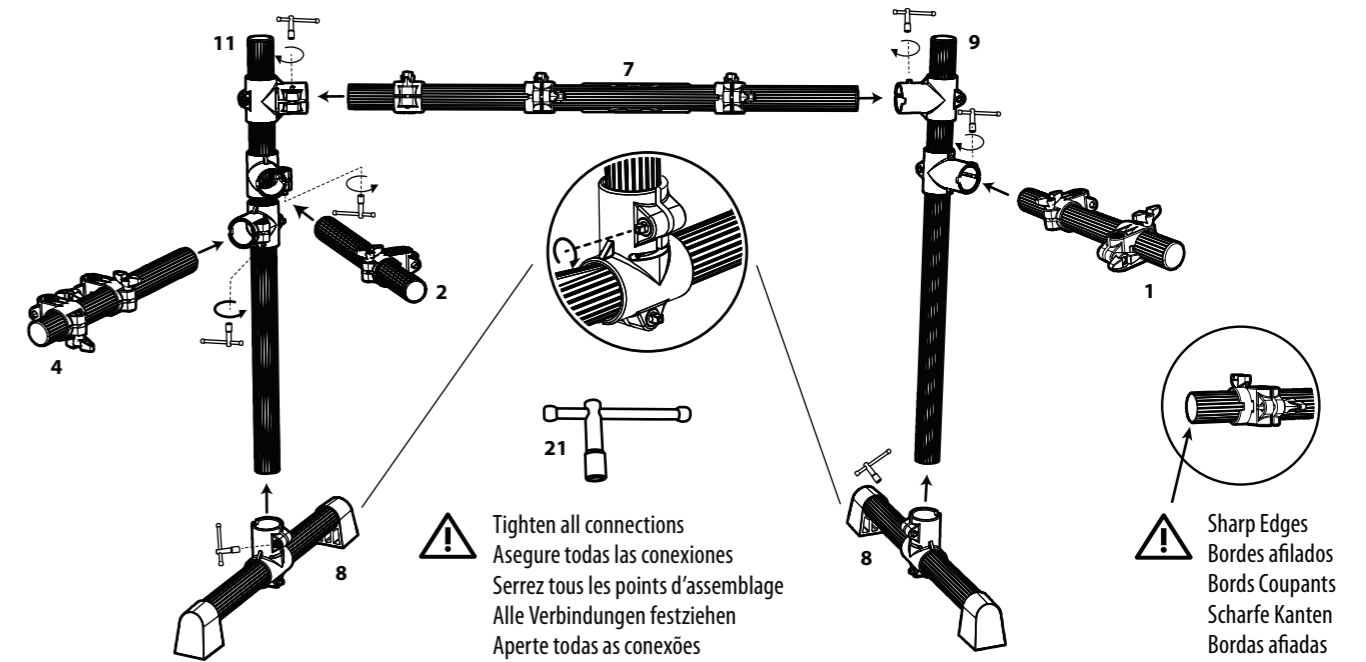

Step 2: Cymbal Poles and Drum Brackets

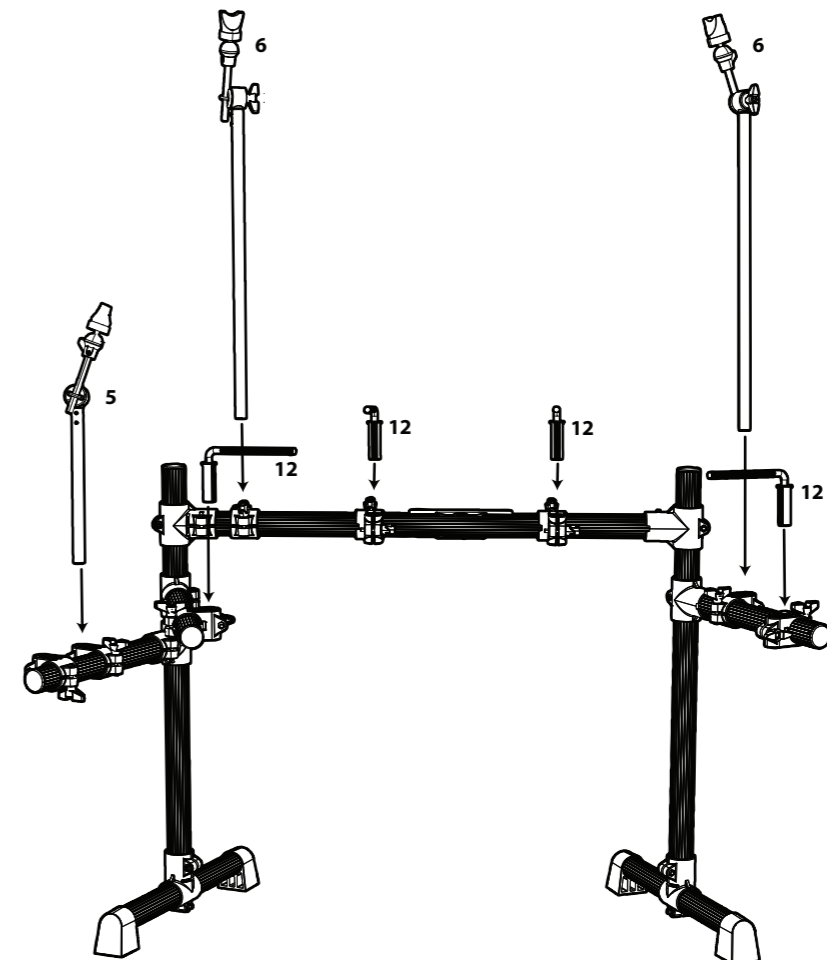

EN

ES

FR

DE

PT

XD80USB Assembly

Step 3: Drums and Drum Module

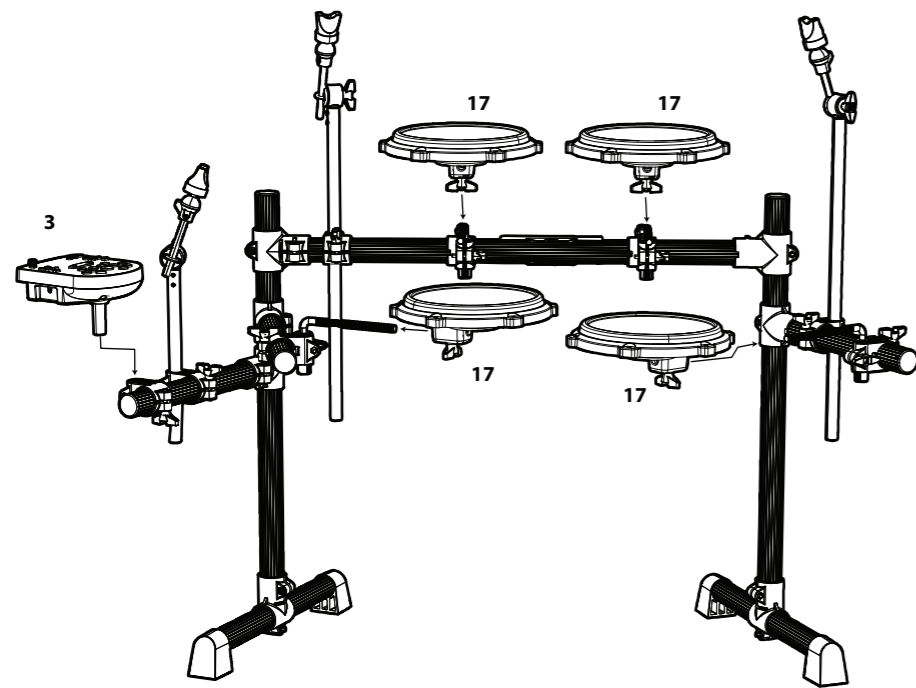

Step 4: Cymbals

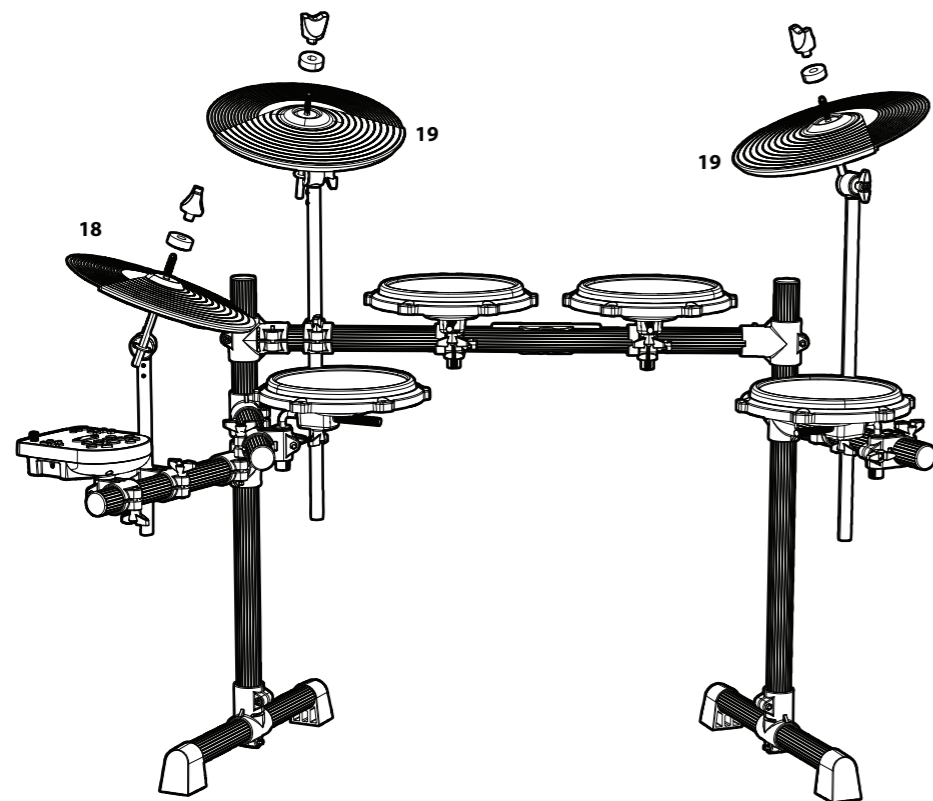

Step 5: Kick Drum Stand

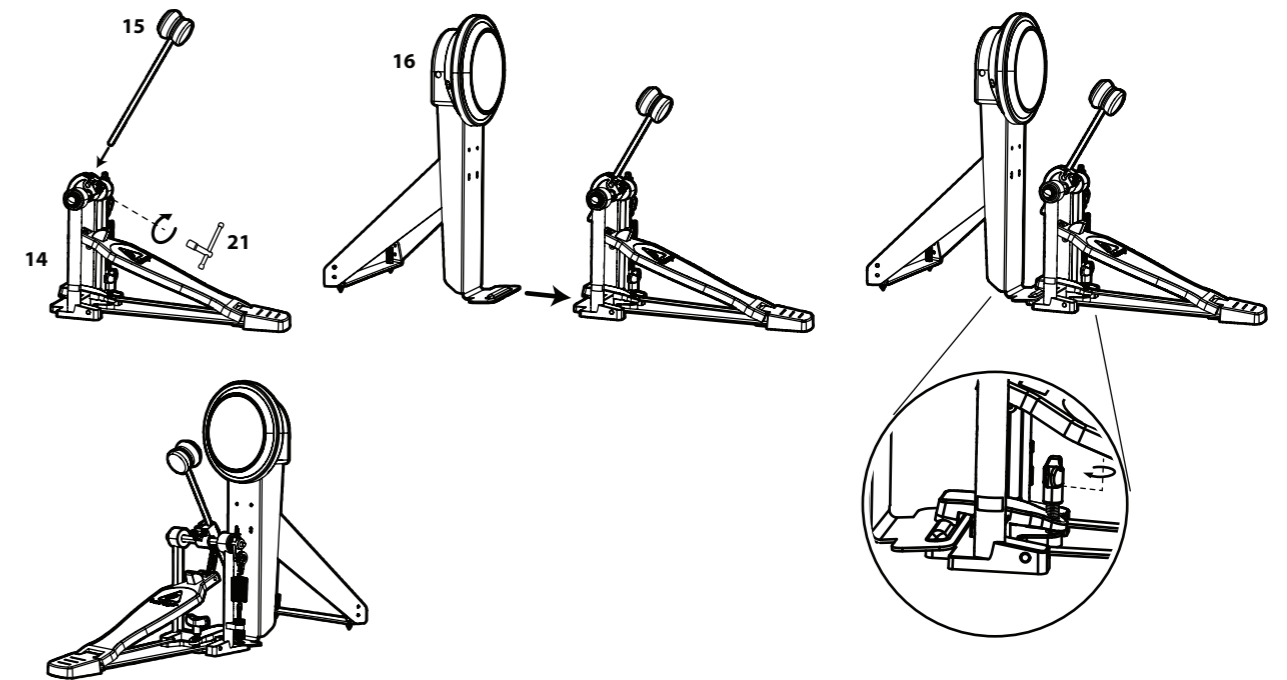

Step 6: Adjustments

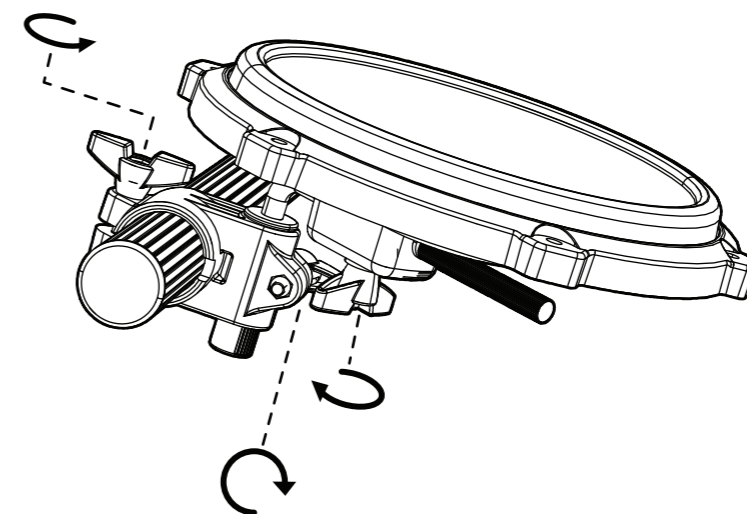

EN

ES

FR

DE

PT

XD80USB Hook-up

Drum Module Connections

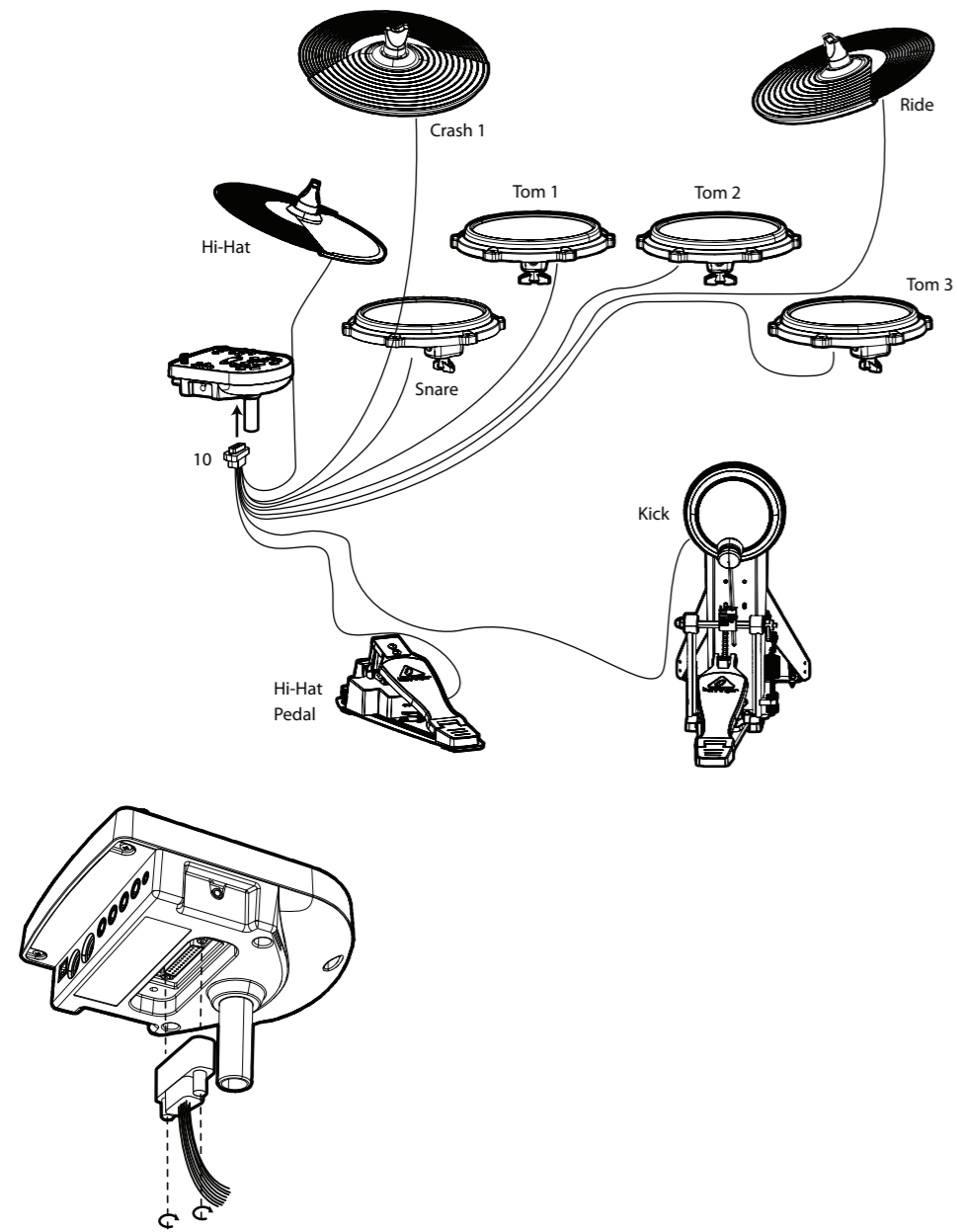

Headphones

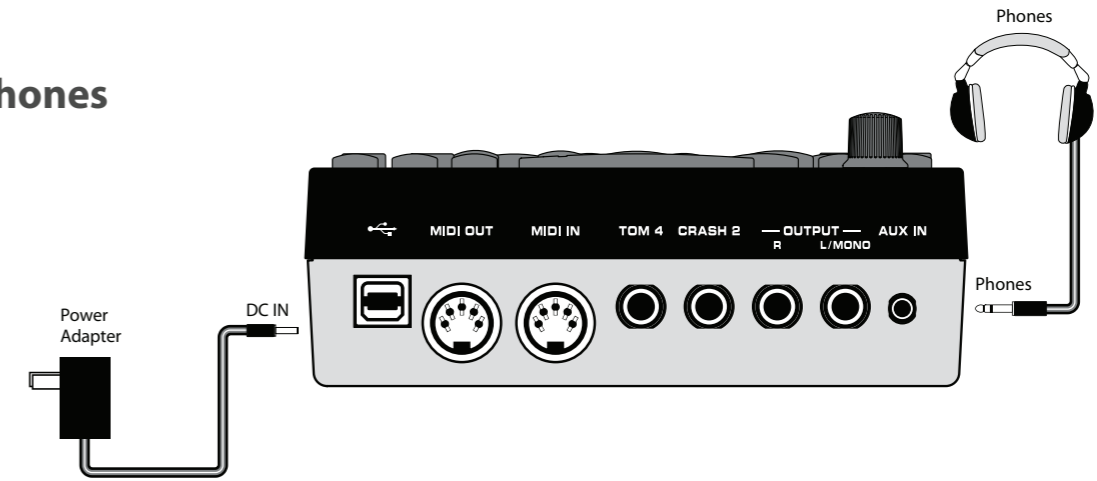

Drum Practice

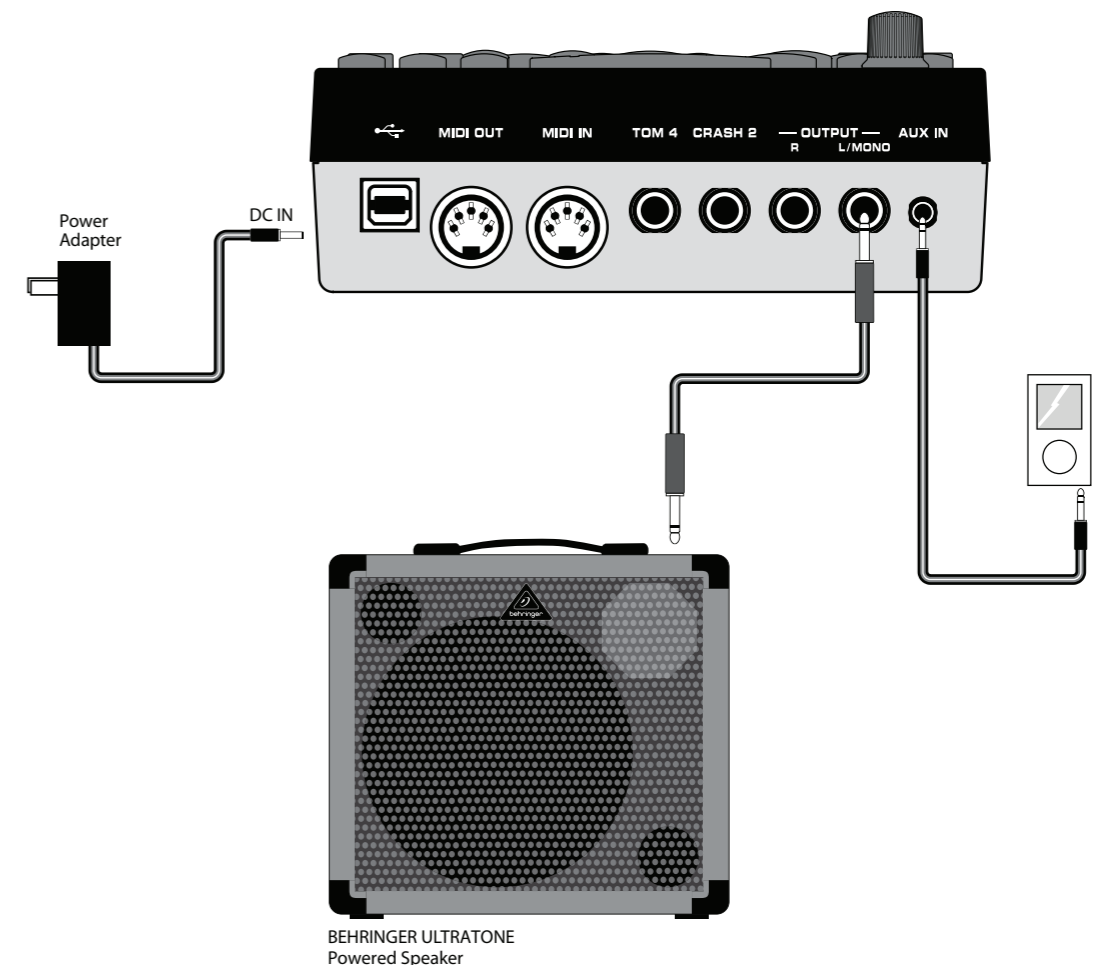

EN

ES

FR

DE

PT

XD80USB Hook-up

MIDI to Computer

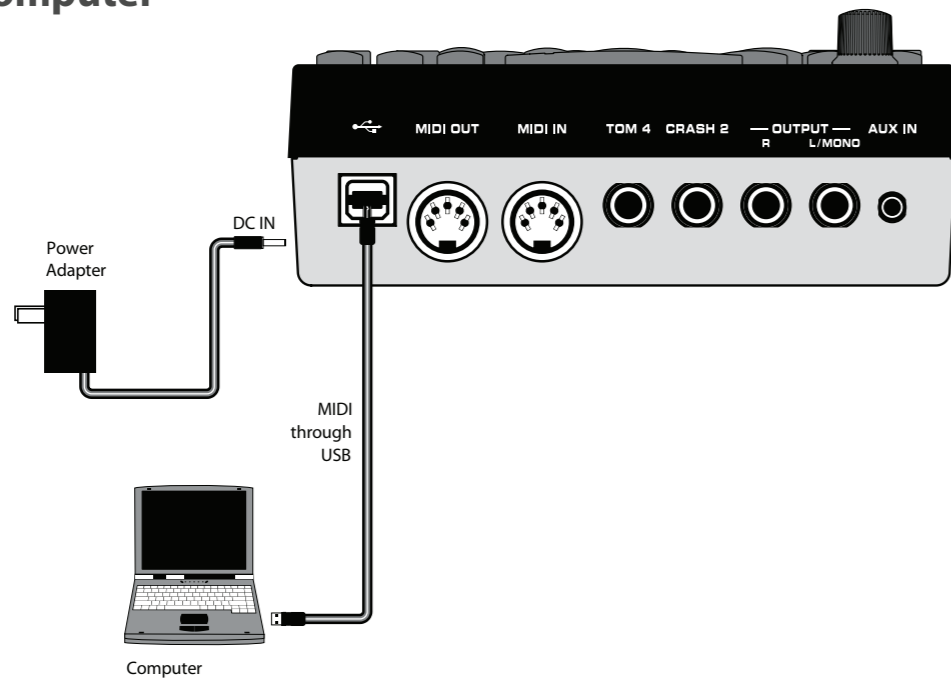

MIDI to Controller

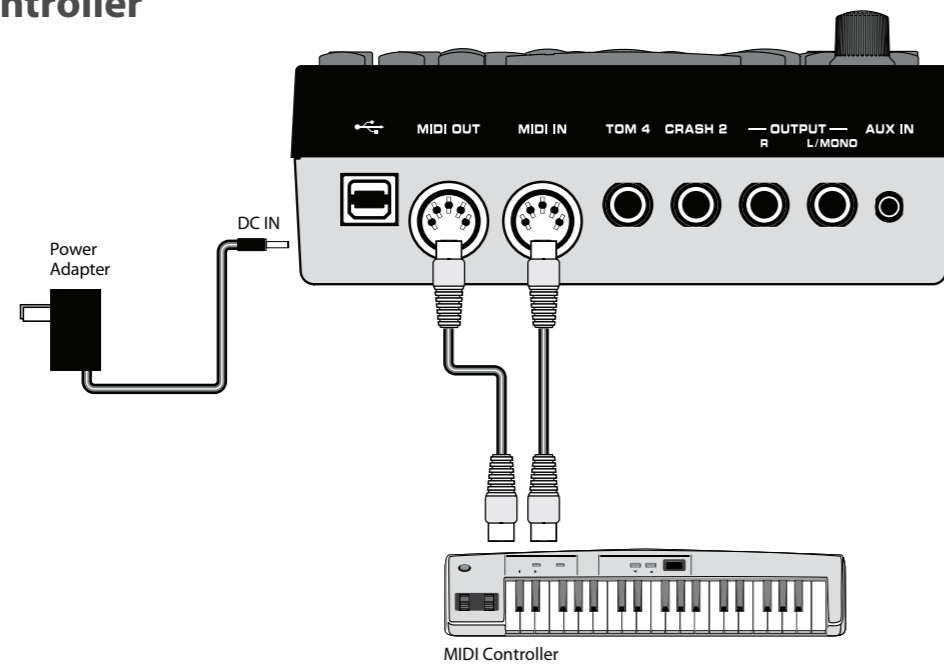

Small Club

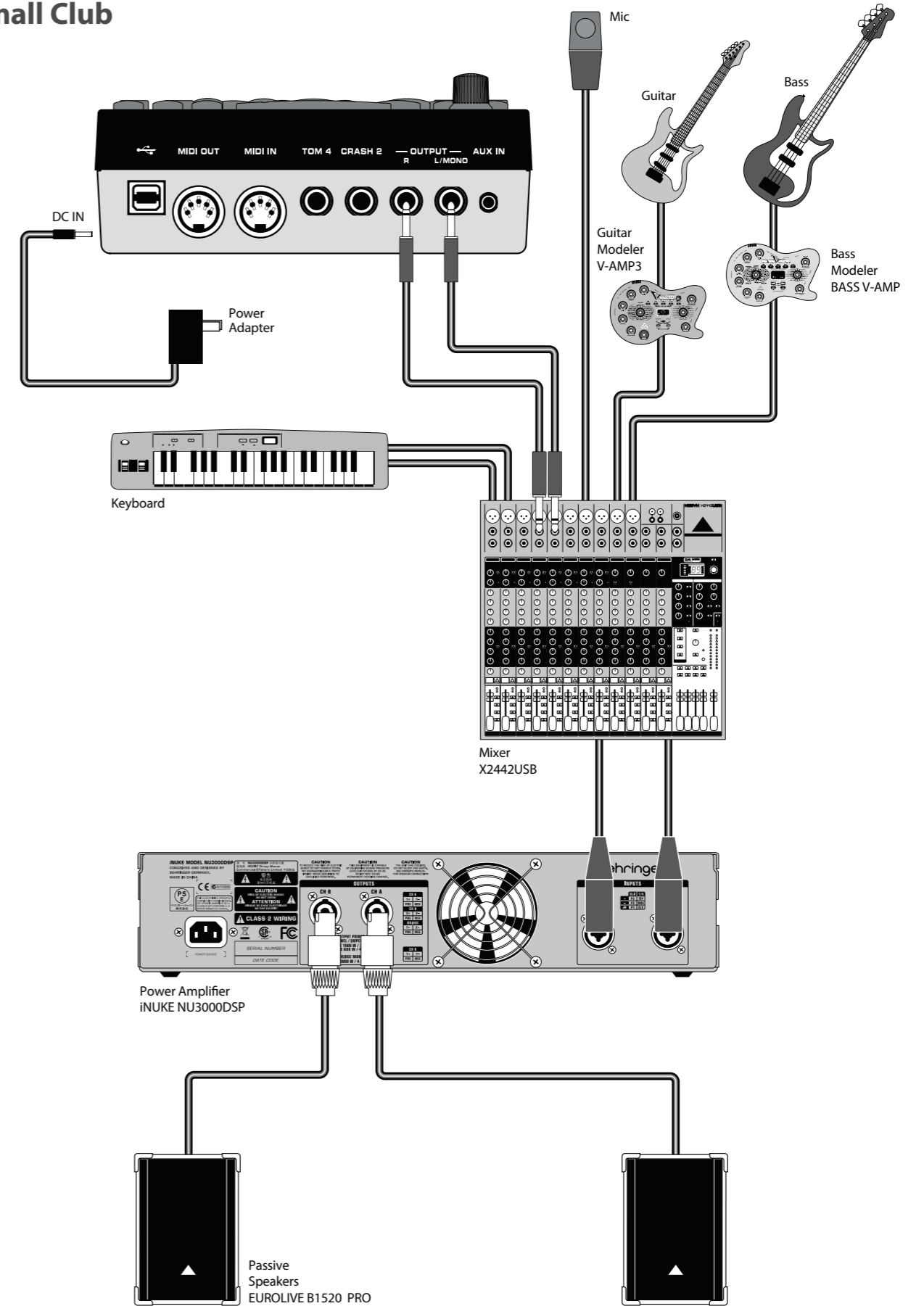

XD80USB Controls

EN

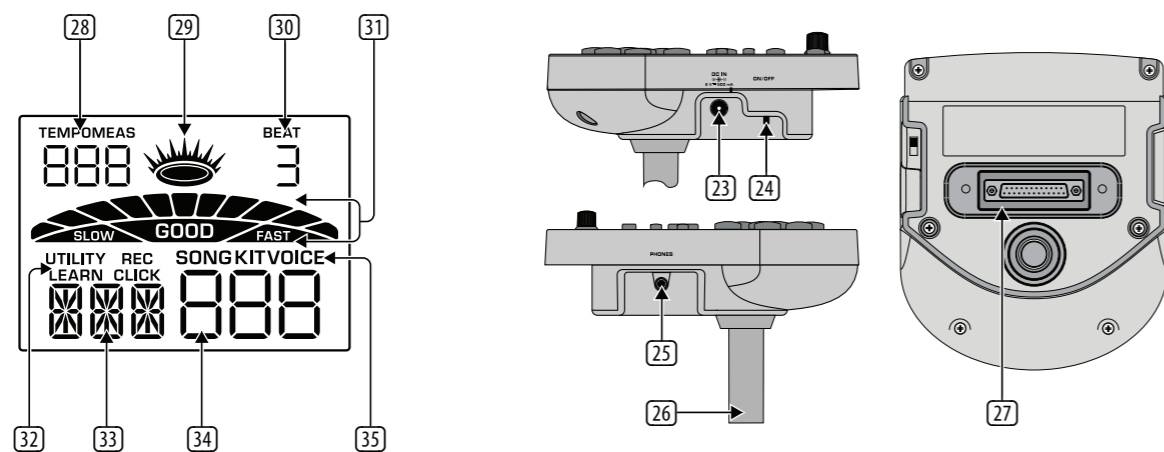
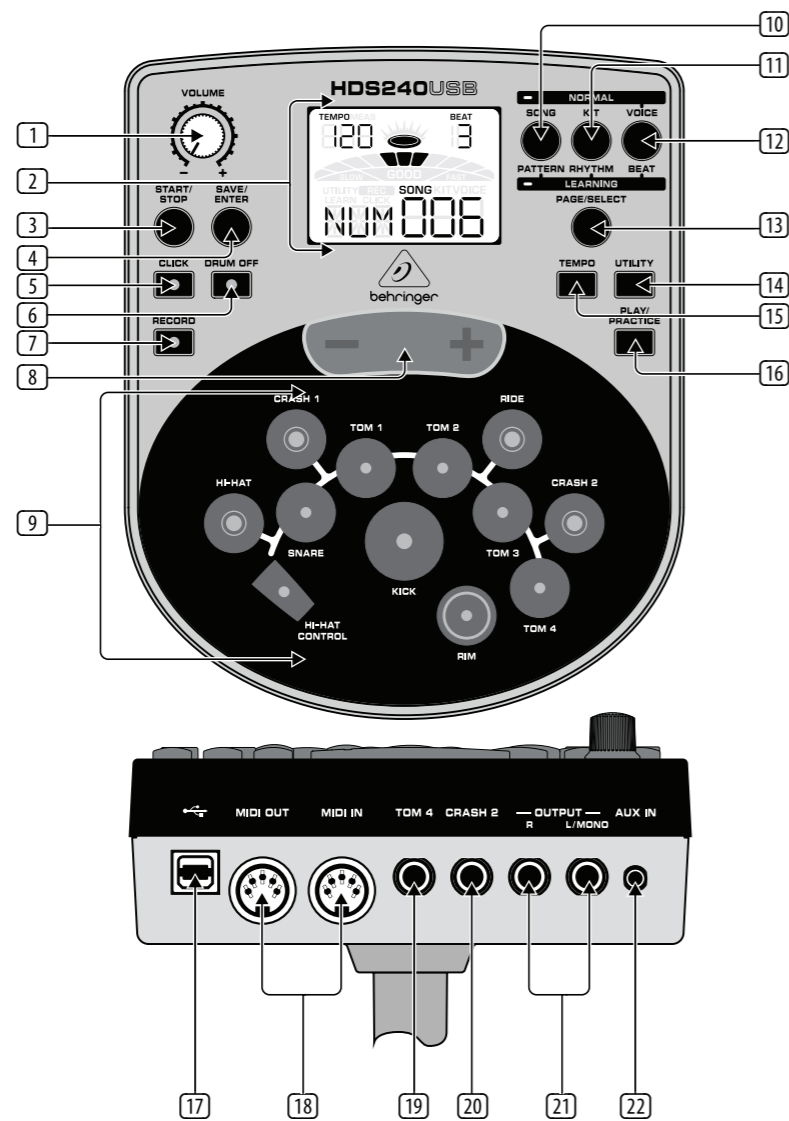

Controls

- VOLUME** knob adjusts the master volume of the headphone output and main outputs.
- DISPLAY** shows the current status and selection. See Display below for details.
- START/STOP** button starts or stops playback of a SONG (in NORMAL mode) or a PATTERN, RHYTHM, or BEAT (in LEARNING mode).
- SAVE/ENTER** button saves a new kit.
- CLICK** button starts or stops the metronome.
- DRUM OFF** button mutes/unmutes the drum track of a SONG.
- RECORD** button is used to record your playing.
- Minus (-) and Plus (+)** buttons allow adjustment and selection of KITS, SONGS, VOICES, PATTERNS, RHYTHMS, BEATS, and adjusts the TEMPO, volume, etc.
- Pad Select buttons allow the selection of the individual drum heads and cymbals. Press each one to hear its sound.
- SONG/PATTERN** button selects a SONG to play along to in NORMAL mode, or selects a PATTERN to play in LEARNING mode.
- KIT/RHYTHM** button selects a KIT to play in NORMAL mode, or selects a RHYTHM to play in LEARNING mode.
- VOICE/BEAT** button selects a VOICE for each pad or cymbal in NORMAL mode, or selects a BEAT to play in LEARNING mode.
- PAGE/SELECT** button. Press-and-hold to switch between NORMAL and LEARNING modes (pages). Press momentarily to cycle through and select available parameters.

- UTILITY** button allows adjustment of each pad's sensitivity, threshold, crosstalk, curve, and the splash sensitivity. It also allows you to turn local sounds on or off, or return to default settings.
- TEMPO** button allows you to adjust the tempo of the current SONG, PATTERN, RHYTHM, BEAT, or recording.
- PLAY/PRACTICE** button starts or stops a PATTERN, RHYTHM, or BEAT without being timed or scored. Press-and-hold to playback the last scoring session.
- USB** connection to a computer for receiving or transmitting MIDI information.
- MIDI I/O** connections allow input and output of MIDI information to other MIDI devices.
- TOM 4** Input for an optional 4th Tom Pad.
- CRASH 2** Input for an optional 2nd Crash.
- OUTPUT R / L / MONO** line-level outputs for connection to a mixer or active speaker.
- AUX IN** 1/8" stereo input connects an audio source such as an MP3 player, CD player, or computer audio output, to play along to.
- DC IN** connects to the supplied AC/DC power supply adapter.
- ON/OFF** switch turns the drum module on/off.
- PHONES** 1/8" stereo output for headphones. Make sure the volume control is turned down before connecting and wearing headphones.
- Mounting tube for attaching the drum module to the drum kit frame.
- DB25 connector for attaching the supplied cable harness.

Display

- TEMPO/MEASURE** indicator.
- HIT INDICATOR**, indicates a GOOD hit during learning or playing with the metronome.
- BEAT** indicator.
- Moving display shows the metronome moving back and forth with the beat. SLOW/GOOD/FAST gives feedback of your timing during practice.
- UTILITY/REC/LEARN/CLICK** indicates the current mode.
- PARAMETER** displays the current parameter, such as NUM, VOL, PAN, PIT, etc.
- VALUE** indicates values such as the number of the current SONG, VOICE, or KIT (in NORMAL mode), PATTERN, RHYTHM, or BEAT number (in LEARNING mode), numeric EQ levels, volume levels, and some ON/OFF parameters.
- SONG/KIT/VOICE** indicates the current selection.

XD80USB Controls

ES Controles

- 1 El mando **VOLUME** le permite ajustar el volumen máster de la salida de auriculares y de la principal.
- 2 La **PANTALLA** le muestra el estado y la selección activa. Vea más adelante la descripción de la pantalla para más detalles.
- 3 El botón **START/STOP** le permite iniciar o detener la reproducción de una **SONG** (canción, en el modo **NORMAL**) o un **PATTERN** (patrón), **RHYTHM** (ritmo), o **BEAT** (en el modo **LEARNING**).
- 4 El botón **SAVE/ENTER** le permite almacenar un nuevo kit.
- 5 El botón **CLICK** le permite poner en marcha o detener el metrónomo.
- 6 El botón **DRUM OFF** anula/activa la pista de batería de una canción o **SONG**.
- 7 El botón **RECORD** le permite grabar su interpretación.
- 8 Los botones **Menos (-) y Más (+)** le permiten el ajuste y la selección de los distintos **KITS**, **SONGS**, **VOICES**, **PATTERNS**, **RHYTHMS**, **BEATS**, y el ajuste del **TEMPO**, volumen, etc.
- 9 Los botones Pad Select le permiten la selección de los parches de batería y platillos individuales. Pulse cada uno de ellos para escuchar su sonido.
- 10 El botón **SONG/PATTERN** le permite elegir una canción o **SONG** con la que tocar en el modo **NORMAL**, o elegir un patrón o **PATTERN** con el que tocar en el modo **LEARNING**.
- 11 El botón **KIT/RHYTHM** elige el **KIT** con el que tocar en el modo **NORMAL** o el ritmo **RHYTHM** a usar en el modo **LEARNING**.
- 12 El botón **VOICE/BEAT** le permite elegir un sonido o **VOICE** para cada parche o platillo en el modo **NORMAL** o elegir el **BEAT** a usar en el modo **LEARNING**.
- 13 Botón **PAGE/SELECT**. Manténgalo pulsado para cambiar entre los modos **NORMAL** y **LEARNING** (página). Púlselo de forma puntual para ir pasando y elegir los distintos parámetros disponibles.
- 14 El botón **UTILITY** le permite ajustar la sensibilidad, umbral, cruce de señal y curva de cada parche, así como la sensibilidad del platillo splash. También le permite activar o desactivar los sonidos locales o volver a los ajustes por defecto.
- 15 El botón **TEMPO** le permite ajustar el tempo de **SONG**, **PATTERN**, **RHYTHM**, **BEAT**, o de la grabación activa.
- 16 El botón **PLAY/PRACTICE** le permite poner en marcha o detener un **PATTERN**, **RHYTHM**, o **BEAT** sin grabarla. Mantenga pulsado este botón para reproducir la última sesión grabada.
- 17 Conexión **USB** a un ordenador para la recepción o transmisión de información **MIDI**.
- 18 Conexiones **MIDI I/O** que le permiten la entrada y salida de información **MIDI** hacia otros dispositivos **MIDI**.
- 19 Entrada **TOM 4** para un cuarto parche de timbal **Tom** opcional.
- 20 Entrada **CRASH 2** para un segundo platillo **Crash** opcional.
- 21 Salidas de nivel de línea **OUTPUT R / L / MONO** para la conexión a una mesa de mezclas o altavoces activos.
- 22 Entrada stereo de 3,5 mm **AUX IN** que le permite la conexión de una fuente audio como puede ser un reproductor **MP3**, **CD**, o salida audio de un ordenador, para tocar con esa señal.
- 23 La toma **DC IN** le permite conectar el adaptador de corriente **AC/DC** incluido.
- 24 El interruptor **ON/OFF** le permite encender/apagar este módulo de batería.
- 25 Salida stereo de 3,5 mm **PHONES** para la conexión de auriculares. Asegúrese de que el control **VOLUME** esté al mínimo antes de conectar y ponerse los auriculares.
- 26 Tubo de montaje para fijar el módulo de batería a la estructura del kit de batería.
- 27 Conector **DB25** para el cable incluido.

Pantalla

- 28 Indicador **TEMPO/MEASURE**.
- 29 Indicador **HIT**, que le muestra una buena interpretación (**GOOD**) durante el modo de aprendizaje o cuando esté tocando con el metrónomo.
- 30 Indicador **BEAT**.
- 31 Indicación móvil donde puede ver el metrónomo moviéndose de forma sincronizada con el ritmo. Las indicaciones **SLOW/GOOD/FAST** le ofrecen información acerca de su temporización en el modo de aprendizaje.
- 32 Los indicadores **UTILITY/REC/LEARN/CLICK** le muestran el modo activo.
- 33 El indicador **PARAMETER** le muestra el parámetro activo, como puede ser **NUM**, **VOL**, **PAN**, **PIT**, etc.
- 34 El indicador **VALUE** le muestra los distintos valores posibles, como puede ser el número de **SONG**, **VOICE**, o **KIT** activo (en el modo **NORMAL**), **PATTERN**, **RHYTHM**, o **BEAT** (en el modo **LEARNING**), niveles **EQ** numéricos, niveles de volumen y los valores **ON/OFF** de algunos parámetros.
- 35 **SONG/KIT/VOICE** le indica la selección activa.

FR Réglages

- 1 Le potentiomètre **VOLUME** permet de régler le niveau du casque et de la sortie principale.
- 2 L'**AFFICHEUR** indique l'état et la sélection en cours. Consultez la section Afficheur pour plus de détails.
- 3 La touche **START/STOP** permet de lancer/d'arrêter la lecture d'une **SONG** (en mode **NORMAL**) ou d'un **PATTERN**, **RHYTHM**, ou **BEAT** (en mode **LEARNING**).
- 4 La touche **SAVE/ENTER** permet de sauvegarder un nouveau kit.
- 5 La touche **CLICK** permet d'activer/désactiver le métronome.
- 6 **DRUM OFF** : cette touche permet de couper/activer la piste de batterie d'une **SONG**.
- 7 Utilisez la touche **RECORD** pour enregistrer votre session de jeu.
- 8 Les touches **Moins (-) et Plus (+)** permettent de sélectionner et configurer les **KITS**, **SONGS**, **SONS**, **PATTERNS**, **RHYTHMS**, **BEATS**, et de régler le **TEMPO**, le volume, etc.
- 9 Les touches de sélection de Pad permettent de sélectionner chaque élément de la batterie individuellement. Appuyez sur ces touches pour entendre le son correspondant.
- 10 La touche **SONG/PATTERN** permet de sélectionner une chanson (**SONG**) pour vous accompagner en mode **NORMAL** ou de sélectionner un **PATTERN** à reproduire en mode **LEARNING**.
- 11 La touche **KIT/RHYTHM** permet de sélectionner votre **KIT** en mode **NORMAL** ou un **RHYTHM** à reproduire en mode **LEARNING**.
- 12 La touche **VOICE/BEAT** permet de sélectionner un son (**VOICE**) pour chaque Pad ou cymbale en mode **NORMAL** ou un **BEAT** à reproduire en mode **LEARNING**.
- 13 Touche **PAGE/SELECT**. Maintenez cette touche enfoncée pour alterner entre les modes (pages) **NORMAL** et **LEARNING**. Appuyez de manière momentanée pour faire défiler et sélectionner les paramètres disponibles.
- 14 La touche **UTILITY** permet de régler la sensibilité, le seuil, la diaphonie, la courbe de vitesse de chaque Pad ainsi que la sensibilité de la pédale de charleston. Elle permet également d'activer/désactiver les sons internes du module ou de rétablir la configuration par défaut.
- 15 La touche **TEMPO** permet de régler le tempo de la **SONG**, du **PATTERN**, **RHYTHM**, **BEAT** ou de l'enregistrement en cours.
- 16 La touche **PLAY/PRACTICE** permet de lancer/d'arrêter un **PATTERN**, **RHYTHM**, ou **BEAT** sans que le système d'évaluation ne soit activé. Maintenez la touche enfoncée pour lire la dernière session évaluée.
- 17 Le port **USB** permet la connexion à un ordinateur pour recevoir ou transmettre des informations **MIDI**.
- 18 Les connecteurs **MIDI In/Out** permettent de transmettre/recevoir des informations **MIDI** vers/depuis d'autres appareils **MIDI**.
- 19 **TOM 4** : Entrée pour un 4ème Pad de **Tom** optionnel.
- 20 **CRASH 2** : Entrée pour une seconde cymbale **Crash** optionnelle.
- 21 **OUTPUT R / L / MONO** : Sorties niveau ligne pour connexion à une console de mixage ou une enceinte active.
- 22 L'entrée stéréo 3,5 mm **AUX IN** permet de connecter une source audio telle qu'un lecteur de **MP3**, de **CD** ou un ordinateur pour accompagner votre jeu.
- 23 Connectez l'adaptateur fourni à l'embase **DC IN**.
- 24 L'interrupteur **ON/OFF** permet de mettre le module de batterie sous/hors tension.
- 25 La sortie stéréo MiniJack **PHONES** vous permet de connecter votre casque. Assurez-vous que le réglage **VOLUME** soit réglé au minimum avant de connecter et de porter votre casque.
- 26 Tube de montage permettant de placer le module sur la structure de la batterie.
- 27 Connecteur **DB25** pour le faisceau de câbles fourni.

Afficheur

- 28 Indicateur **TEMPO/MEASURE**.
- 29 **INDICATEUR DE FRAPPE**, indique si la frappe est en rythme (**GOOD**) pendant une session d'apprentissage ou de jeu avec métronome.
- 30 Indicateur **BEAT**.
- 31 Animation d'un métronome bougeant de manière synchronisée avec le rythme. **SLOW/GOOD/FAST** indique la justesse de votre frappe pendant un entraînement.
- 32 **UTILITY/REC/LEARN/CLICK** indique le mode en cours.
- 33 **PARAMETRES** affiche le paramètre en cours, par exemple **NUM**, **VOL**, **PAN**, **PIT**, etc.
- 34 **VALEUR** indique des valeurs telles que le numéro de **SONG**, **VOICE**, ou de **KIT** (en mode **NORMAL**), **PATTERN**, **RHYTHM**, ou **BEAT** (en mode **LEARNING**), les niveaux de l'**EQ**, du volume, et l'activation/désactivation de certains paramètres.
- 35 **SONG/KIT/VOICE** indique la sélection en cours.

ES

FR

XD80USB Controls

DE Bedienelemente

- 1 **VOLUME**—Regler steuert die Gesamtlautstärke der Kopfhörer- und Hauptausgänge.
- 2 **DISPLAY** zeigt den aktuellen Status und die gewählten Optionen an. Weitere Einzelheiten finden Sie weiter unten unter „Display“.
- 3 **START/STOP**—Taste startet oder stoppt die Wiedergabe eines **SONGS** (im **NORMAL**-Modus) oder eines **PATTERNS**, **RHYTHMS** oder **BEATS** (im **LEARNING**-Modus).
- 4 **SAVE/ENTER**-Taste speichert ein neues Kit.
- 5 **CLICK**—Taste startet oder stoppt das Metronom.
- 6 **DRUM OFF**—Taste schaltet die Drumspur eines **SONGS** stumm oder macht sie wieder hörbar.
- 7 **RECORD**—Taste nimmt Ihre Performance auf.
- 8 **Minus (–)** und **Plus (+)** Tasten zum Einstellen und Wählen von **KITS**, **SONGS**, **VOICES**, **PATTERN**, **RHYTHMS**, **BEATS** und zum Einstellen des **TEMPOs**, der Lautstärke usw.
- 9 Pad Select-Tasten wählen einzelne Trommeln und Becken. Ein Tastendruck lässt den Sound erklingen.
- 10 **SONG/PATTERN**-Taste wählt einen **SONG** zum Jammen im **NORMAL**-Modus oder wählt ein **PATTERN** für die Wiedergabe im **LEARNING**-Modus.
- 11 **KIT/RHYTHM**—Taste wählt ein **KIT** zum Spielen im **NORMAL**-Modus oder wählt einen **RHYTHM** für die Wiedergabe im **LEARNING**-Modus.
- 12 **VOICE/BEAT**—Taste wählt eine **VOICE** für jede Trommel oder jedes Becken im **NORMAL**-Modus oder wählt einen **BEAT** für die Wiedergabe im **LEARNING**-Modus.
- 13 **PAGE/SELECT**-Taste. Halten Sie die Taste gedrückt, um zwischen den **NORMAL**- und **LEARNING**-Modi (Seiten) umzuschalten. Drücken Sie die Taste kurz, um die verfügbaren Parameter zyklisch durchzugehen und zu wählen.
- 14 **UTILITY**—Taste zum Einstellen der Sensitivity-, Threshold-, Crosstalk-, Curve-Werte jedes Pads und des Splash Sensitivity-Werts. Man kann damit auch lokale Sounds ein- und ausschalten oder zu Voreinstellungen zurückkehren.
- 15 **TEMPO**—Taste regelt das Tempo des aktuellen **SONGS**, **PATTERNS**, **RHYTHMS**, **BEATS** oder der Aufnahme.
- 16 **PLAY/PRACTICE**—Taste startet oder stoppt ein **PATTERN**, einen **RHYTHM** oder **BEAT**, ohne dass eine Zeitmessung oder Bewertung stattfindet. Halten Sie die Taste gedrückt, um die letzte Scoring-Session (bewertet) abzuspielden.
- 17 **USB**-Anschluss zum Empfangen oder Senden von MIDI-Informationen via Computer.
- 18 **MIDI I/O**—Anschlüsse zur Ein- und Ausgabe von **MIDI**-Informationen von und zu anderen **MIDI**-Geräten.
- 19 **TOM 4**—Eingang für ein optionales viertes **Tom**-Pad.
- 20 **CRASH 2**—Eingang für ein optionales zweites **Crash**-Becken.
- 21 **OUTPUT R / L / MONO** — Line-Pegel-Ausgänge zum Anschließen eines Mixers oder Aktivlautsprechers.
- 22 **AUX IN** 3,5 mm Stereo-Eingang zum Anschließen von Audioquellen wie **MP3** Player, **CD** Player oder Computer-Audioausgang. Ideal zum Jammen.
- 23 **DC IN** zum Anschließen des mitgelieferten **AC/DC**-Netzadapters.
- 24 **ON/OFF**—Schalter schaltet das Drummodul ein/aus.
- 25 **PHONES** 3,5 mm Stereoausgang für Kopfhörer. Drehen Sie den **Volume**-Regler ganz zurück, bevor Sie Kopfhörer anschließen und aufsetzen.
- 26 Montage-Rohr zum Befestigen des Drummoduls am Drumkit-Rahmen.
- 27 **DB25**—Buchse zum Anschließen des mitgelieferten Kabelbaums.

Display

- 28 **TEMPO/MEASURE**-Anzeige.
- 29 **HIT INDICATOR** zeigt einen korrekten Schlag (**GOOD**) beim Lernen oder Spielen mit dem Metronom an.
- 30 **BEAT**-Anzeige.
- 31 Das bewegliche Display zeigt, wie sich das Metronom mit dem Beat vor- und zurückbewegt. **SLOW/GOOD/FAST** beurteilt Ihr Timing beim Üben.
- 32 **UTILITY/REC/LEARN/CLICK** zeigt den aktuellen Modus an.
- 33 **PARAMETER** zeigt den aktuellen Parameter an, z. B. **NUM**, **VOL**, **PAN**, **PIT** etc.
- 34 **VALUE** zeigt Werte an, z. B. die aktuelle **SONG**-, **VOICE**- oder **KIT**-Nummer (im **NORMAL**-Modus), die **PATTERN**-, **RHYTHM**- oder **BEAT**-Nummer (im **LEARNING**-Modus), numerische **EQ**-Pegel, Lautstärkepegel und manche **ON/OFF**-Parameter.
- 35 **SONG/KIT/VOICE** zeigt die aktuelle Auswahl an.

PT Controles

- 1 O botão **VOLUME** ajusta o volume principal da saída do fone de ouvido e saídas principais.
- 2 **DISPLAY** exibe o status e seleção atual. Verificar Display abaixo para obter detalhes.
- 3 O botão **START/STOP** inicia ou pára o playback de **SONG** (em modo **NORMAL**) ou um **PATTERN**, **RHYTHM**, ou **BEAT** (em modo **LEARNING**).
- 4 O botão **SAVE/ENTER** salva um novo kit.
- 5 O botão **CLICK** inicia ou pára o metrônomo.
- 6 O botão **DRUM OFF** habilita/desabilita o modo mute da faixa de bateria de uma **SONG** (música).
- 7 O botão **RECORD** é usado para gravar sua performance.
- 8 Os botões **Menos (–)** e **Mais (+)** possibilitam o ajuste e seleção de **KITS**, **SONGS**, **VOICES**, **PATTERNS**, **RHYTHMS**, **BEATS**, e ajusta o **TEMPO**, volume, etc.
- 9 Os botões Pad Select possibilitam a seleção de drum heads (peles de tambor) e cymbals (pratos). Aperte cada um para ouvir seu som.
- 10 O botão **SONG/PATTERN** seleciona um **SONG** para ser usada como acompanhamento em modo **NORMAL**, ou seleciona um **PATTERN** para se tocar em modo **LEARNING**.
- 11 O botão **KIT/RHYTHM** seleciona um **KIT** a ser tocado em modo **NORMAL**, ou seleciona um **RHYTHM** a ser tocado em modo **LEARNING**.
- 12 O botão **VOICE/BEAT** seleciona um **VOICE** para cada pad ou prato em modo **NORMAL**, ou seleciona um **BEAT** a ser tocado em modo **LEARNING**.
- 13 Botão **PAGE/SELECT**. Aperte e segure para comutar entre os modos **NORMAL** e **LEARNING** (páginas). Aperte momentaneamente para passar pelo ciclo e selecionar parâmetros disponíveis.
- 14 O botão **UTILITY** permite ajuste da sensibilidade, threshold, crosstalk e curve de cada pad, e a sensibilidade do splash. Também possibilita ligar ou desligar sons locais, ou retornar às configurações padrão.
- 15 O botão **TEMPO** possibilita o ajuste do tempo do **SONG**, **PATTERN**, **RHYTHM**, **BEAT**, ou gravação atual.
- 16 O botão **PLAY/PRACTICE** inicia ou pára o **PATTERN**, **RHYTHM**, ou **BEAT** sem estar a tempo ou dentro do compasso. Aperte e segure para tocar a última sessão com compasso composto.
- 17 Conexão **USB** proveniente de, e indo para um computador para recepção ou transmissão de dados **MIDI**.
- 18 Conexões **MIDI I/O** possibilitam a entrada e saída de dados **MIDI** para outros dispositivos **MIDI**.
- 19 Entrada **TOM 4** para um 4o Pad **Tom** opcional.
- 20 Entrada **CRASH 2** para um 2o **Crash** opcional.
- 21 Saídas de nível de linha **OUTPUT R / L / MONO** para conexão a um misturador ou alto-falante ativo.
- 22 A entrada estéreo **AUX IN** 3,5 mm conecta uma fonte de áudio, tal como um aparelho **MP3**, aparelho de **CD**, ou saída de áudio de computador, para ser usada como acompanhamento.
- 23 **DC IN** conecta ao adaptador de alimentação **AC/DC** fornecido.
- 24 O botão **ON/OFF** liga/desliga o módulo drum.
- 25 Saída estéreo **PHONES 1/8"** para fones de ouvido. Certifique-se de que o controle **VOLUME** esteja abaixado antes de conectar e usar os fones de ouvido.
- 26 Tubo de montagem para conectar o módulo drum à armação da bateria.
- 27 Conector **DB25** para conectar os cabos fornecidos.

Display

- 28 Indicador **TEMPO/MEASURE**.
- 29 **HIT INDICATOR**, indica uma batida boa, **GOOD**, durante o aprendizado ou ao tocar com o metrônomo.
- 30 Indicador **BEAT**.
- 31 O display Moving mostra o metrônomo movimentando-se para frente e para trás com a batida. **SLOW/GOOD/FAST** oferece feedback sobre o seu timing durante a prática.
- 32 **UTILITY/REC/LEARN/CLICK** indica o modo atual.
- 33 **PARAMETER** exibe o parâmetro atual, tal como **NUM**, **VOL**, **PAN**, **PIT**, etc.
- 34 **VALUE** indica os valores, como o número de **SONG**, **VOICE**, ou **KIT** (em modo **NORMAL**) atuais, número de **PATTERN**, **RHYTHM**, ou **BEAT** (no modo **LEARNING**), níveis de **EQ** numéricos, níveis de volume, e alguns parâmetros **ON/OFF**.
- 35 **SONG/KIT/VOICE** indica a seleção atual.

DE

PT

XD80USB Getting started

Getting started

1. Assemble the drum kit as shown in the assembly instructions and tighten all connections.

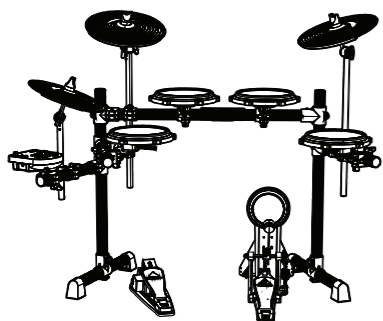

2. Connect the cables to the drum pads, cymbals and foot pedals, as shown in the hook-up diagram.
3. Connect headphones or make connections to any external sound equipment such as an external amplifier, or active speaker. See the hook-up diagrams for some ideas.



4. Connect the power supply adapter to the local mains supply. This universal adapter can accept mains voltages from 100 VAC to 240 VAC. Connect the DC output to the drum module.
5. Do not turn on the drum module until all connections have been made.
6. Turn down the VOLUME control on the drum module, and turn on the POWER switch.



7. If you are using external sound equipment, turn it on after the drum module. At the end of the session, turn any external sound equipment off first.

PLAYING

Play the kit and adjust the volume in your headphones or external sound system to a safe listening level.

Each drum head or cymbal can give different sounds depending on where it is hit:

Crash and Ride

Snare and Toms

Hi-Hat

Bow Shot with:
 Pedal Open
 Pedal Half Open
 Pedal Closed

**Pedal Only: Press down for "Chick"
 Press down and quick-release for "Splash"**

Kick

NORMAL or LEARNING

1. Press and hold PAGE/SELECT to enter the NORMAL mode or LEARNING mode. (An LED shows the mode.) Note: If you are practicing or scoring in LEARNING mode, press PLAY/PRACTICE or START/STOP to stop the play first.

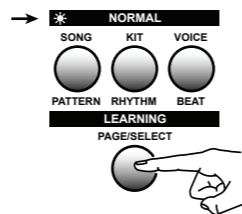

KIT

1. In NORMAL mode, press KIT until NUM is displayed.



2. Press + or - to select from 10 preset kits, or 5 user kits U11 to U15. Play each kit to hear how it sounds.



3. Press KIT or PAGE/SELECT to display other kit options: **NUM, VOL, REV, EQH, EQM, EQL**

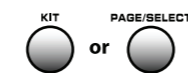

4. Press + or - to adjust the range of each option.



5. The settings will not be saved unless you save them as a new user kit: Press SAVE/ENTER and press + or - to choose from U11 to U15. Press SAVE/ENTER again to save the new user kit.

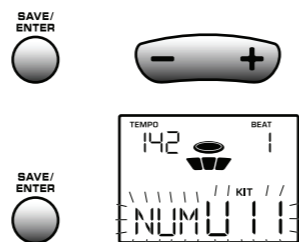

SONG

1. In NORMAL mode, press SONG until NUM is displayed, then press START/STOP to play the current song.

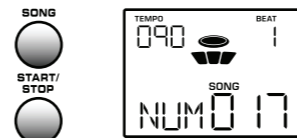

2. Press + or - to select from 60 different songs.



3. Press SONG or PAGE/SELECT to display other song options: **NUM, ACC, DRM**



4. Press + or - to adjust the range of each option.



5. Press START/STOP to start or stop the song.



6. Press TEMPO and press + or - to adjust the tempo.



DRUM OFF

1. In NORMAL mode, press DRUM OFF to mute/unmute the drum track from the SONG.



VOICE

You can change the sound (voice) of each pad, and save the settings as a new user kit.

1. In NORMAL mode, press VOICE until NUM is displayed.

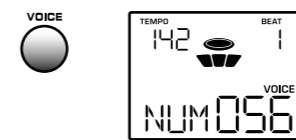

2. Press the pad button of the drum or cymbal you want to change.

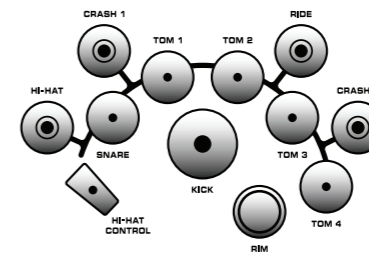

3. Press + or - to choose from 175 different sounds. Press the pad to listen. The Hi-Hat has four options.



4. Press VOICE or PAGE/SELECT to display other voice options: **NUM, VOL, PAN, PIT, REV, MID, P--S, P--N, H--C**

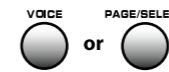

5. Press + or - to select the value of each option.



6. When you like the way the pads sound, you can save this as a new user kit. Press SAVE/ENTER and press + or - to choose from U11 to U15. Press SAVE/ENTER again to save the new user kit.

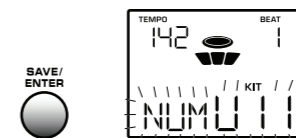

CLICK

1. In NORMAL mode, press CLICK to start the metronome, and press again to stop.



2. Press PAGE/SELECT to display the metronome options: **SIG, INT, VOL, VOC**



3. Press + or - to select the range.



4. Press TEMPO, then press + or - to adjust.



5. Press CLICK again to stop the metronome.



RECORD

You can record your playing, either on your own or playing to a song. The drum track can be turned off. Your playing and the song will be recorded, but not the internal drum track or metronome.

1. In NORMAL mode, press RECORD to enter the recording mode.



2. Press PAGE/SELECT to display recording options: **SNG, KIT, DPM, SIG, INT, DRM, PRC**



3. Press + or - to select the range.



4. Press START/STOP or hit a drum to start the recording. Press again to stop.



XD80USB Getting started

Playback

- In NORMAL mode, press PLAY/PRACTICE to start playing the recording.



- Press PLAY/PRACTICE again to stop. If nothing has been recorded, "EPy" is displayed.

LEARNING

LEARNING mode allows you to practice along to various patterns, rhythms, and beats:

- PATTERN: Drum kit with accompaniment
- RHYTHM: Drum kit only
- BEAT: Snare drum only

- In LEARNING mode, press PATTERN, RHYTHM, or BEAT.



- Press PAGE/SELECT to display the options:

- PATTERN: **PTN, LEV, ACC, DRM, KVL, KNO**
- RHYTHM: **RHM, LEV, DRM, KVL, KNO**
- BEAT: **BEA, DRM, KVL, KNO**



- Press + or - to select the range of each option.



Practice

- In LEARNING mode, press PLAY/PRACTICE to start. After a short delay, the selected PATTERN, RHYTHM, or BEAT will play. The display shows a metronome graphic, and lets you know if your hits are slow, good, or fast.



- Press PLAY/PRACTICE again to stop.



Scoring

- In LEARNING mode, press START/STOP to start. The selected PATTERN, RHYTHM, or BEAT will begin in a few seconds (EXM is displayed). Start playing along. Play will stop automatically, and your score will appear. (This is recorded automatically.)



- To play back the recording, press and hold down PLAY/PRACTICE until PLY--- appears. If nothing has been recorded, "EPy" is displayed.



UTILITY

UTILITY allows adjustment of each pad's sensitivity, threshold, crosstalk, curve, and the splash sensitivity. It also allows you to turn local sounds on or off, or return to default settings.

- In NORMAL mode, press UTILITY.

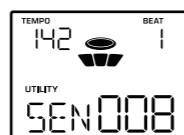

- Press the pad button, or hit the pad you want to change.

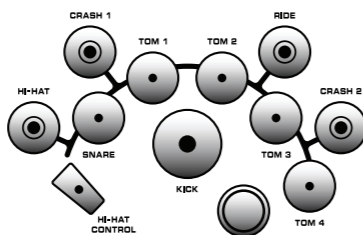

- Press UTILITY or PAGE/SELECT to display the options: **SEN, THR, CRO, CUR, S--S, LOC, DEF**



- Press + or - to set the range.



- Play the pad and adjust the settings to suit.



- Repeat steps 2, 3 and 4 until all pads are set the way you like them.

- To save the current PAD settings, make sure you are not in the DEF menu, then press SAVE/ENTER. The new settings affect all kits, and will not change even if a new KIT or VOICE is chosen, or when the power has been turned on and off.



- To reset all the pads back to their original default settings, move to the DEF menu, and press SAVE/ENTER. All pads will be reset at once.



Menu Options



KIT		
NUM	Number of Kit	1-U15
VOL	Volume of Kit	0-32
REV	Reverb	ON or OFF
EQH	EQ high	-12+12
EQM	EQ medium	-12+12
EQL	EQ low	-12+12
SONG		
NUM	Number of Song	1-60
ACC	Accompaniment Volume	0-32
DRM	Drum Volume	0-32
VOICE		
NUM	Number of Voice	1-175
VOL	Volume	0-32
PAN	Pan	-8+8
PIT	Pitch	-8+8
REV	Reverb depth	0-16
MID	MIDI Note ID	0-127
P--S	Play Song if pad is hit	ON/OFF
P--N	Number of Song played if P--S is ON	0-60
H--C	Hi-Hat Control 1--Classic 2--Rock 3--Jazz 4--808	1-4
CLICK		
SIG	Signature Value	(0-9)-2 (0-9)-4 (0-9)-8 (0-9)-16
INT	Interval	1-4, 1-8, 1-12, 1-16, 1-2, 3-8
VOL	Volume	0-32
VOC	Voice	1-6
RECORD		
SNG	Song Number	1-60 --- (no song)
KIT	Kit Number	1-U15
DPM	Tempo	30-280
SIG	Signature (only adjustable if no song is selected)	(0-9)-2 (0-9)-4 (0-9)-8 (0-9)-16
INT	Interval	1-4, 1-8, 1-12, 1-16, 1-2, 3-8
DRM	Drum	ON or OFF
PRC	Precount (a delay before recording starts)	ON or OFF



PATTERN		
PTN	Pattern Number	1-12
LEV	Level of Difficulty	1-5
ACC	Accompaniment Volume	0-32
DRM	Drum Volume	0-32
KVL	Kit Volume	0-32
KNO	Kit Number	1-U15
RHYTHM		
RHM	Rhythm Number	1-10
LEV	Level of Difficulty	1-5
DRM	Drum Volume	0-32
KVL	Kit Volume	0-32
KNO	Kit Number	1-U15
BEAT		
BEA	Beat Number	1-20
DRM	Drum Volume	0-32
KVL	Kit Volume	0-32
KNO	Kit Number	1-U15
UTILITY		
SEN	Sensitivity: Adjusts the loudness of the pad	1-16
THR	Threshold: Adjusts the amount of force required to register a hit	1-16
CRO	Crosstalk: Adjusts how the pad is affected by hits on nearby pads. The lower the number, the easier it is for the pad to be accidentally triggered by hits on nearby pads.	1-16
CUR	Curve: Select from 8 response curves	1-8
S--S	Splash Sensitivity: Hi-Hat Splash loudness	1-9
LOC	Local Sounds: Turns on or off the internal sounds for all pads	ON or OFF
DEF	Default Settings: Reset all pads by loading the default	Ld

XD80USB Puesta en marcha

ES Puesta en marcha

- Monte el kit de batería tal como le mostramos en las instrucciones de montaje y realice y asegure todas las conexiones.

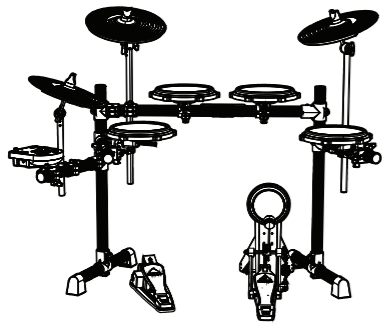

- Conecte los cables a los parches, platillos y pedales, tal como aparece en el diagrama de conexión.
- Conecte unos auriculares o realice las conexiones necesarias a un equipo de sonido exterior o unos altavoces activos. Vea algunos ejemplos en los diagramas de conexión.



- Conecte el adaptador de corriente a una salida de corriente alterna. Este adaptador universal puede admitir cualquier voltaje entre **100 VAC** y **240 VAC**. Conecte la salida **DC** a la toma del módulo de batería.
- No encienda el módulo de batería hasta que haya realizado todas las conexiones.
- Baje al mínimo el control **VOLUME** del módulo de batería y encienda la unidad con su interruptor **POWER**.



- Si está usando un equipo de sonido externo, enciéndalo siempre después de encender este módulo de sonido. Al final de la sesión, recuerde apagar siempre primero todos los aparatos externos.

REPRODUCCIÓN

Toque con el kit y ajuste el volumen de sus auriculares o sistema de sonido externo a un nivel de escucha seguro.

Cada parche o platillo puede darle sonidos distintos dependiendo de dónde golpee:

Crash and Ride

Snare and Toms

Hi-Hat

Bow Shot with:
 Pedal Open
 Pedal Half Open
 Pedal Closed

**Pedal Only: Press down for "Chick"
 Press down and quick-release for "Splash"**

Kick

NORMAL o LEARNING

- Mantenga pulsado el botón **PAGE/SELECT** para acceder al modo **NORMAL** o **LEARNING** (un piloto le indicará el modo elegido). Nota: Si está ensayando o grabando algo en el modo **LEARNING**, pulse **PLAY/PRACTICE** o **START/STOP** para poner en marcha primero la reproducción.

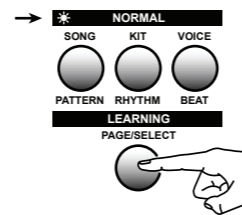

KIT

- En el modo **NORMAL**, pulse **KIT** hasta que aparezca en pantalla **NUM**.
- Pulse + o – para elegir entre los 10 kits prefijados, o los 5 kits de usuario U11 a U15. Toque con cada kit para escuchar qué sonidos produce.

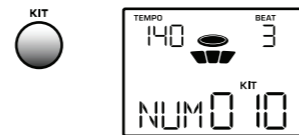

- Pulse **KIT** o **PAGE/SELECT** para visualizar el resto de opciones del kit: **NUM, VOL, REV, EQH, EQM, EQL**.



- Pulse + o – para ajustar el rango de cada opción. Estos ajustes afectarán a todos los parches del kit.



- Los ajustes no serán almacenados salvo que usted lo haga específicamente en un nuevo kit de usuario: pulse **SAVE/ENTER** y + o – para elegir el kit U11 a U15. Pulse **SAVE/ENTER** de nuevo para almacenar los datos en el nuevo kit.

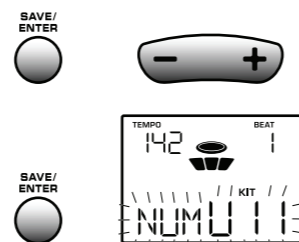

SONG

- En el modo **NORMAL**, pulse **SONG** hasta que aparezca en pantalla **NUM** y pulse después **START/STOP** para reproducir la canción activa.



- Pulse + o – para elegir una de las 60 canciones diferentes disponibles.



- Pulse **SONG** o **PAGE/SELECT** para visualizar el resto de opciones de la canción: **NUM, ACC, DRM**.



- Pulse + o – para ajustar el rango de cada opción.



- Pulse **START/STOP** para poner en marcha o detener la canción.



- Pulse **TEMPO** y + o – para ajustar el tempo.



DRUM OFF

- En el modo **NORMAL**, pulse **DRUM OFF** para anular/reactivar la pista de batería de la canción o **SONG**.



VOICE

Puede cambiar el sonido (voz) de cada parche y almacenar esos ajustes como un nuevo kit de usuario.

- En el modo **NORMAL**, pulse **VOICE** hasta que aparezca en pantalla **NUM**.

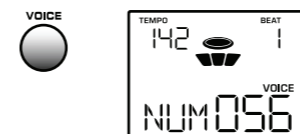

- Pulse el botón de parche del parche de tambor o platillo que quiera cambiar.

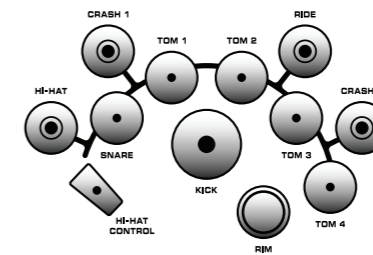

- Pulse + o – para elegir entre los 175 diferentes sonidos disponibles. Pulse el parche para escuchar su sonido. El **Hi-Hat** dispone de cuatro opciones.



- Pulse **VOICE** o **PAGE/SELECT** para acceder a las otras opciones de voz: **NUM, VOL, PAN, PIT, REV, MID, P--S, P--N, H--C**.



- Pulse + o – para elegir el valor para cada una de esas opciones.



- Cuando esté satisfecho con la forma en la que suenen los distintos parches, almacene esa configuración como un nuevo kit de usuario. Pulse **SAVE/ENTER** y + o – para elegir los kits U11 a U15. Pulse **SAVE/ENTER** de nuevo para guardar el nuevo kit de usuario.



- En el modo **NORMAL**, pulse **CLICK** para poner en marcha el metrónomo y pulse de nuevo en él para detenerlo.

CLICK

- En el modo **NORMAL**, pulse **CLICK** para poner en marcha el metrónomo y pulse de nuevo en él para detenerlo.



- Pulse **PAGE/SELECT** para acceder a las opciones del metrónomo: **SIG, INT, VOL, VOC**.



- Pulse + o – para elegir el rango.



- Pulse **TEMPO** y después + o – para ajustarlo.



- Pulse **CLICK** de nuevo para detener el metrónomo.



RECORD

Puede grabar su interpretación, tanto independiente como junto con una canción. Puede anular la pista de batería. En ese caso su interpretación y la canción serán grabadas, pero no así la pista de batería interna o el metrónomo.

- En el modo **NORMAL**, pulse **RECORD** para acceder al modo de grabación.



- Pulse **PAGE/SELECT** para acceder a las opciones de grabación: **SNG, KIT, DPM, SIG, INT, DRM, PRC**.



- Pulse + o – para elegir el rango para estas opciones.



- Pulse **START/STOP** o golpee un parche para poner en marcha la grabación. Vuelva a pulsarlo para detenerla.



XD80USB Puesta en marcha

Reproducción

- En el modo **NORMAL**, pulse **PLAY/PRACTICE** para poner en marcha la reproducción de la grabación.



- Pulse **PLAY/PRACTICE** de nuevo para detener la reproducción. Si no hay nada grabado, en pantalla aparecerá la indicación **"EPy"**.

LEARNING

El modo **LEARNING** le permite ensayar y aprender usando los distintos patrones, ritmos y beat:

- PATTERN:** Kit de batería con acompañamiento
- RHYTHM:** Solo el kit de batería
- BEAT:** Solo sonido de caja

- En el modo **LEARNING**, pulse **PATTERN**, **RHYTHM**, o **BEAT**.



- Pulse **PAGE/SELECT** para acceder a las distintas opciones:

- PATTERN:** PTN, LEV, ACC, DRM, KVL, KNO
- RHYTHM:** RHM, LEV, DRM, KVL, KNO
- BEAT:** BEA, DRM, KVL, KNO



- Pulse + o - para elegir el rango para las distintas opciones.

Ensayo

- En el modo **LEARNING**, pulse **PLAY/PRACTICE** para empezar con el ensaño. Tras un pequeño retardo, empezarán a reproducirse el **PATTERN**, **RHYTHM**, o **BEAT** elegido. En pantalla podrá ver la representación de un metrónomo que le indicará si su interpretación es lenta, correcta o rápida.



- Pulse de nuevo **PLAY/PRACTICE** para detener la ejecución.



Registro

- En el modo **LEARNING**, pulse **START/STOP** para poner en marcha el proceso. El **PATTERN**, **RHYTHM**, o **BEAT** comenzará a reproducirse en unos segundos (en pantalla aparecerá **EXM**). Empiece su interpretación siguiendo el ritmo. La reproducción se detendrá inmediatamente y aparecerá la valoración de su interpretación. (Grabación automática).



- Para reproducir la grabación, mantenga pulsado **PLAY/PRACTICE** hasta que en pantalla aparezca **PLY---**. Si no hay nada grabado, en pantalla aparecerá **"EPy"**.



UTILITY

UTILITY le permite el ajuste de la sensibilidad, umbral, cruce de señal y curva de cada parche, así como la sensibilidad del platillo splash. También le permite activar o desactivar los sonidos locales o volver a los ajustes por defecto.

- En el modo **NORMAL**, pulse **UTILITY**.

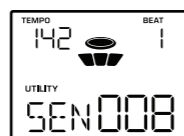

- Pulse el botón de parche o golpee en el parche que quiera cambiar.

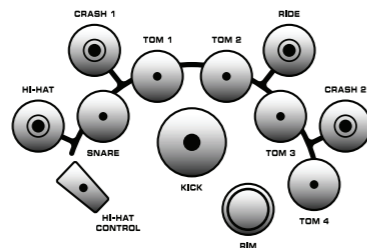

- Pulse **UTILITY** o **PAGE/SELECT** para acceder a las distintas opciones: **SEN**, **THR**, **CRO**, **CUR**, **S--S**, **LOC**, **DEF**



- Pulse + o - para ajustar el rango.



- Toque el parche y vaya ajustando los valores a sus gustos.

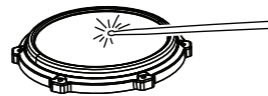

- Repita los pasos 2, 3 y 4 hasta que todos los parches estén configurados como quiera.

- Para almacenar los ajustes **PAD** activos, asegúrese de que no esté en el menú **DEF** y pulse **SAVE/ENTER**. Los nuevos ajustes afectarán a todos los kits y no variarán incluso aunque elija un nuevo **KIT** o **VOICE**, o cuando apague y vuelva a encender el aparato.



- Para hacer que todos los parches vuelvan a sus ajustes originales, vaya al menú **DEF** y pulse **SAVE/ENTER**. Todos los parches serán reiniciados a la vez.



Menu Options



KIT		
NUM	Número de kit	1-U15
VOL	Volumen del kit	0-32
REV	Reverb	ON or OFF
EQH	EQ de agudos	-12+12
EQM	EQ de medios	-12+12
EQL	EQ de graves	-12+12
SONG		
NUM	Número de la canción	1-60
ACC	Volumen del acompañamiento	0-32
DRM	Volumen de la batería	0-32
VOICE		
NUM	Número de la voz	1-175
VOL	Volumen	0-32
PAN	Pan	-8+8
PIT	Tono	-8+8
REV	Profundidad de reverb	0-16
MID	ID de nota MIDI	0-127
P--S	Reproduce canción si el parche es golpeado	ON/OFF
P--N	Número de canción reproducida si P--S está en ON	0-60
H--C	Control Hi-Hat 1--Classic 2--Rock 3--Jazz 4--808	1-4
CLICK		
SIG	Valor de tipo e ritmo	(0-9)-2 (0-9)-4 (0-9)-8 (0-9)-16
INT	Intervalo	1-4, 1-8, 1-12, 1-16, 1-2, 3-8
VOL	Volumen	0-32
VOC	Voz	1-6
RECORD		
SNG	Número de canción	1-60 --- (no song)
KIT	Número de kit	1-U15
DPM	Tempo	30-280
SIG	Beat (ajustable solo si no ha elegido ninguna canción)	(0-9)-2 (0-9)-4 (0-9)-8 (0-9)-16
INT	Intervalo	1-4, 1-8, 1-12, 1-16, 1-2, 3-8
DRM	Batería	ON or OFF
PRC	Claqueta (retardo previo a la grabación)	ON or OFF



PATTERN		
PTN	Número de patrón	1-12
LEV	Nivel de dificultad	1-5
ACC	Volumen de acompañamiento	0-32
DRM	Volumen de batería	0-32
KVL	Volumen del kit	0-32
KNO	Número de kit	1-U15
RHYTHM		
RHM	Número de ritmo	1-10
LEV	Nivel de dificultad	1-5
DRM	Volumen de batería	0-32
KVL	Volumen del kit	0-32
KNO	Número de kit	1-U15
BEAT		
BEA	Número de Beat	1-20
DRM	Volumen de batería	0-32
KVL	Volumen del kit	0-32
KNO	Número de kit	1-U15
UTILITY		
SEN	Sensibilidad: Ajusta el volumen de salida del parche	1-16
THR	Umbral: Ajusta la cantidad de fuerza necesaria para que sea detectado el golpe	1-16
CRO	Cruce de señal: Ajusta la forma en la que los parches se ven afectados por los golpes de los parches cercanos. Cuanto menor sea este valor, más fácil será que un parche sea activado por accidente por los golpes en los parches cercanos.	1-16
CUR	Curva: Elige entre 8 curvas de respuesta posibles	1-8
S--S	Sensibilidad Splash: fuerza del splash en Hi-Hat	1-9
LOC	Sonidos locales: Activa o desactiva los sonidos internos de todos los parches	ON or OFF
DEF	Valores por defecto: Reset de todos los parches y recarga de los valores por defecto	Ld

XD80USB Mise en oeuvre

FR Mise en oeuvre

1. Assemblez la batterie comme indiqué dans les instructions de montage. Veillez à bien serrer tous les éléments.

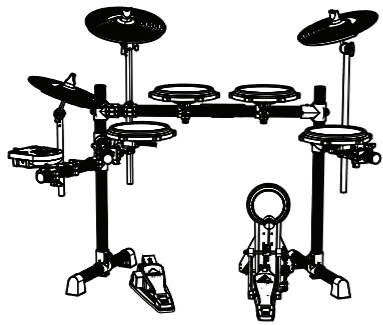

2. Connectez les câbles aux Pads, cymbales et pédales, comme indiqué dans le schéma de câblage.
3. Connectez votre casque et vos appareils de sonorisation externes tels qu'un amplificateur ou une enceinte active. Les schémas de câblage vous indiquent quelques exemples.



4. Connectez l'adaptateur secteur à une prise de courant. Cet adaptateur universel peut recevoir toutes les tensions de 100 Vca à 240 Vca. Connectez l'adaptateur au module de son.
5. Ne mettez pas le module sous tension avant d'avoir effectué toutes les connexions.
6. Placez le VOLUME du module au minimum puis mettez l'appareil sous tension.



7. Si vous utilisez des appareils de sonorisation externes, placez-les sous tension après le module. Lorsque votre session est terminée, éteignez tous les appareils externes avant le module.

UTILISATION

Jouez de votre batterie et réglez le volume du casque ou du système de sonorisation afin d'obtenir un niveau d'écoute confortable. Chaque Pad ou cymbale peut produire un son différent en fonction de la zone de frappe :

Crash and Ride

Snare and Toms

Hi-Hat

Bow Shot with:
 Pedal Open
 Pedal Half Open
 Pedal Closed

**Pedal Only: Press down for "Chick"
 Press down and quick-release for "Splash"**

Kick

NORMAL ou LEARNING

1. Maintenez la touche **PAGE/SELECT** enfoncée pour alterner entre les modes **NORMAL** et **LEARNING**. (Une LED indique dans quel mode se trouve l'appareil.) Remarque : Si vous effectuez une session d'entraînement ou d'évaluation en mode **LEARNING**, appuyez sur **PLAY/PRACTICE** ou **START/STOP** pour d'abord stopper la lecture.

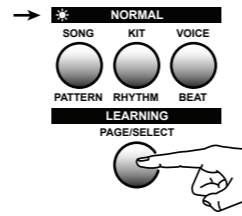

KIT

1. En mode **NORMAL**, appuyez sur **KIT** jusqu'à ce que **NUM** s'affiche.

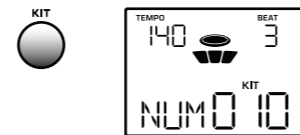

2. Appuyez sur + ou - pour effectuer votre sélection parmi les 10 kits préconfigurés ou les 5 kits d'utilisateur (U11 à U15). Jouez de chaque kit pour prendre connaissance des sons disponibles.



3. Appuyez sur **KIT** ou **PAGE/SELECT** pour afficher les autres options de kit : **NUM, VOL, REV, EQH, EQM, EQL**.

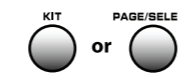

4. Appuyez sur + ou - pour régler la valeur de chaque option. La configuration agit sur l'ensemble des Pads du kit.



5. Pour sauvegarder les réglages, vous devez créer un nouveau kit d'utilisateur : Appuyez sur **SAVE/ENTER** et utilisez + ou - pour sélectionner l'un des Kits U11 à U15. Appuyez sur **SAVE/ENTER** à nouveau pour sauvegarder le nouveau kit d'utilisateur.

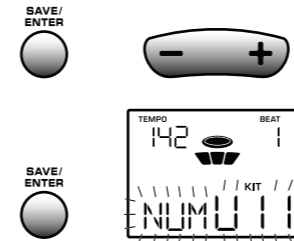

SONG

1. En mode **NORMAL**, appuyez sur **SONG** jusqu'à ce que **NUM** s'affiche, puis appuyez sur **START/STOP** pour lancer la lecture de la Song sélectionnée.



2. Appuyez sur + ou - pour faire votre choix parmi 60 Songs différentes.



3. Appuyez sur **SONG** ou **PAGE/SELECT** pour afficher les autres options des Songs : **NUM, ACC, DRM**.

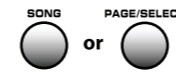

4. Appuyez sur + ou - pour régler la valeur de chaque option.



5. Appuyez sur **START/STOP** pour lancer/arrêter la lecture de la Song.



6. Appuyez sur **TEMPO** puis utilisez + ou - pour modifier le tempo.



DRUM OFF

1. En mode **NORMAL**, appuyez sur **DRUM OFF** pour couper/activer la piste de batterie de la **SONG**.



VOICE

Vous pouvez modifier le son (Voice) de chaque Pad et sauvegarder les réglages dans un nouveau kit d'utilisateur.

1. En mode **NORMAL**, appuyez sur **VOICE** jusqu'à ce que **NUM** s'affiche.



2. Appuyez sur le bouton correspondant au Pad ou à la cymbale dont vous souhaitez modifier le son.

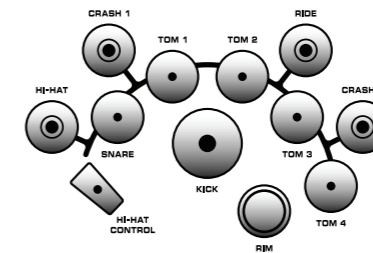

3. Appuyez sur + ou - pour faire votre choix parmi 175 sons différents. Appuyez sur le bouton du Pad pour écouter le son. Le charleston (**Hi-Hat**) propose quatre options.



4. Appuyez sur **VOICE** ou **PAGE/SELECT** pour afficher les autres options des sons : **NUM, VOL, PAN, PIT, REV, MID, P--S, P--N, H--C**.



5. Appuyez sur + ou - pour régler la valeur de chaque option.



6. Lorsque le son de vos Pads vous convient, vous pouvez sauvegarder la configuration dans un nouveau kit d'utilisateur. Appuyez sur **SAVE/ENTER** et utilisez + ou - pour sélectionner l'un des Kits U11 à U15. Appuyez sur **SAVE/ENTER** à nouveau pour sauvegarder le nouveau kit d'utilisateur.

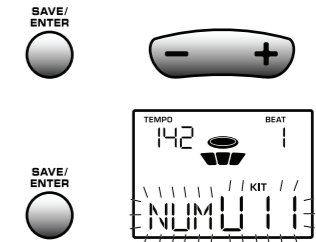

CLICK

1. En mode **NORMAL**, appuyez sur **CLICK** pour activer le métronome et appuyez à nouveau pour l'arrêter.

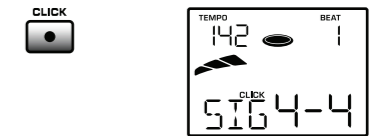

2. Appuyez sur **PAGE/SELECT** pour afficher les options du métronome : **SIG, INT, VOL, VOC**.



3. Appuyez sur + ou - pour modifier les options.



4. Appuyez sur **TEMPO** puis utilisez + ou - pour modifier le tempo.



5. Appuyez à nouveau sur **CLICK** pour arrêter le métronome.



XD80USB Mise en oeuvre

RECORD

Vous pouvez enregistrer votre session, que vous jouiez avec ou sans Song pour vous accompagner. Il est possible de couper la piste de batterie. Votre jeu de batterie et la Song sont enregistrés mais pas la piste de batterie de cette dernière ni le métronome.

1. En mode **NORMAL**, appuyez sur **RECORD** pour passer en mode d'enregistrement.



2. Appuyez sur **PAGE/SELECT** pour afficher les options d'enregistrement : **SNG, KIT, DPM, SIG, INT, DRM, PRC**



3. Appuyez sur + ou – pour modifier les options.



4. Appuyez sur **START/STOP** ou frappez un Pad pour lancer l'enregistrement. Appuyez à nouveau pour l'arrêter.



Lecture

5. En mode **NORMAL**, appuyez sur **PLAY/PRACTICE** pour lancer la lecture de l'enregistrement.



6. Appuyez à nouveau sur **PLAY/PRACTICE** pour l'arrêter. Si aucun enregistrement n'a été effectué, "EPy" s'affiche.

LEARNING

Le mode **LEARNING** (apprentissage) vous permet de vous entraîner avec l'aide de nombreux Patterns, Rhythms, et Beats :

- PATTERN :** Piste de batterie avec accompagnement
- RHYTHM :** Piste de batterie uniquement
- BEAT :** Caisse claire uniquement

1. En mode **LEARNING**, appuyez sur **PATTERN, RHYTHM, ou BEAT**.



2. Appuyez sur **PAGE/SELECT** pour afficher les options :

- PATTERN :** PTN, LEV, ACC, DRM, KVL, KNO
- RHYTHM :** RHM, LEV, DRM, KVL, KNO
- BEAT :** BEA, DRM, KVL, KNO



3. Appuyez sur + ou – pour régler la valeur de chaque option.



Entraînement

4. En mode **LEARNING**, appuyez sur **PLAY/PRACTICE** pour commencer. Après un court instant, le **PATTERN, RHYTHM, ou BEAT** sélectionné se lance. Un métronome apparaît sur l'afficheur et vous indique si votre frappe est trop lente (Slow), trop rapide (Fast) ou en rythme (Good).



5. Appuyez à nouveau sur **PLAY/PRACTICE** pour arrêter.



Evaluation

6. En mode **LEARNING**, appuyez sur **START/STOP** pour commencer. Le **PATTERN, RHYTHM, ou BEAT** sélectionné se lance après quelques secondes (**EXM** s'affiche). Commencez à jouer en suivant le rythme. La lecture s'arrête automatiquement et votre score s'affiche. (La session est automatiquement enregistrée.)



7. Pour lire l'enregistrement, maintenez la touche **PLAY/PRACTICE** enfoncée jusqu'à ce que **PLY---** s'affiche. Si aucun enregistrement n'a été effectué, "EPy" s'affiche.



UTILITY

La touche **UTILITY** permet de régler la sensibilité, le seuil, la diaphonie, la courbe de vélocité de chaque Pad ainsi que la sensibilité de la pédale de charleston. Elle permet également d'activer/désactiver les sons internes ou de rétablir la configuration par défaut.

1. En mode **NORMAL**, appuyez sur **UTILITY**.

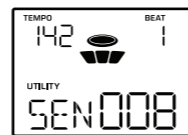

2. Frappez le Pad dont vous souhaitez modifier le son (ou appuyez sur le bouton correspondant).

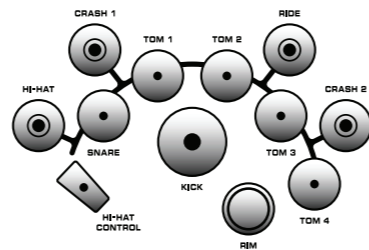

3. Appuyez sur **UTILITY** ou **PAGE/SELECT** pour afficher les options : **SEN, THR, CRO, CUR, S-S, LOC, DEF**

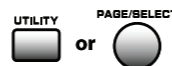

4. Appuyez sur + ou – pour modifier les options.



5. Frappez le Pad et effectuez les réglages à votre convenance.

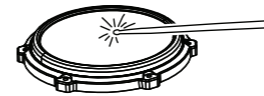

6. Répétez les étapes 2, 3 et 4 jusqu'à ce que la configuration de chaque Pad vous convienne.
7. Pour sauvegarder la configuration des **PADS**, assurez-vous de ne pas être dans le menu **DEF** et appuyez sur **SAVE/ENTER**. La nouvelle configuration est appliquée à tous les kits et n'est pas modifiée même si un nouveau **KIT** ou son (**VOICE**) est sélectionné ou lors du redémarrage de l'appareil.



8. Pour réinitialiser tous les Pads à leur configuration d'origine, entrez dans le menu **DEF** et appuyez sur **SAVE/ENTER**. Tous les Pads sont réinitialisés simultanément.



XD80USB Mise en oeuvre

Menu Options

KIT		
NUM	Numéro du kit	1–U15
VOL	Numéro du kit	0–32
REV	Reverb	ON or OFF
EQH	EQ aigus	-12–+12
EQM	EQ médiums	-12–+12
EQL	EQ graves	-12–+12
SONG		
NUM	Numéro de Song	1–60
ACC	Volume de l'accompagnement	0–32
DRM	Volume de la batterie	0–32
VOICE		
NUM	Numéro de Voice	1–175
VOL	Volume	0–32
PAN	Panoramique	-8–+8
PIT	Pitch	-8–+8
REV	Profondeur de la Reverb	0–16
MID	ID note MIDI	0–127
P--S	Lancer la Song si frappe sur le Pad	ON /OFF
P--N	Numéro de la Song jouée si P--S est sur ON	0–60
H--C	Contrôle Hi-Hat 1–Classique 2–Rock 3–Jazz 4–808	1–4
CLICK		
SIG	Signature rythmique	(0–9)-2 (0–9)-4 (0–9)-8 (0–9)-16
INT	Intervalle	1-4, 1-8, 1-12, 1-16, 1-2, 3-8
VOL	Volume	0–32
VOC	Voice	1–6
RECORD		
SNG	Numéro de Song	1–60 --- (no song)
KIT	Numéro de Kit	1–U15
DPM	Tempo	30–280
SIG	Signature (réglable uniquement si aucune Song n'est sélectionnée)	(0–9)-2 (0–9)-4 (0–9)-8 (0–9)-16
INT	Intervalle	1-4, 1-8, 1-12, 1-16, 1-2, 3-8
DRM	Batterie	ON or OFF
PRC	Décompte (délai avant que l'enregistrement ne démarre)	ON or OFF

PATTERN		
PTN	Numéro de Pattern	1–12
LEV	Niveau de difficulté	1–5
ACC	Volume de l'accompagnement	0–32
DRM	Volume de la batterie	0–32
KVL	Volume du kit	0–32
KNO	Numéro du kit	1–U15
RHYTHM		
RHM	Numéro du Rhythm	1–10
LEV	Niveau de difficulté	1–5
DRM	Volume de la batterie	0–32
KVL	Volume du kit	0–32
KNO	Numéro du kit	1–U15
BEAT		
BEA	Numéro du Beat	1–20
DRM	Volume de la batterie	0–32
KVL	Volume du kit	0–32
KNO	Numéro du kit	1–U15
UTILITY		
SEN	Sensitivity (sensibilité) : Réglage du volume du Pad	1–16
THR	Threshold (seuil) : Réglage de la puissance de frappe nécessaire pour déclencher un son	1–16
CRO	Crosstalk (diaphonie) : Permet d'éviter qu'un son assigné à un Pad ne se déclenche à cause d'une frappe sur un Pad voisin. Plus cette valeur est basse, plus il est facile de déclencher accidentellement un son par une frappe sur un autre Pad.	1–16
CUR	Curve (courbe) : Sélectionnez l'une des 8 courbes de réponse.	1–8
S--S	Splash Sensitivity (sensibilité de la pédale de Charleston) : Volume du son déclenché par la pédale de Charleston	1–9
LOC	Local Sounds (sons internes) : Permet d'activer/désactiver les sons internes du module pour tous les Pads	ON or OFF
DEF	Default Settings (paramètres par défaut) : Réinitialisation de la configuration par défaut de tous les Pads	Ld

XD80USB Erste Schritte

DE Erste Schritte

1. Bauen Sie das Drumkit entsprechend den Montage-Anleitungen zusammen und ziehen Sie alle Verbindungen fest.

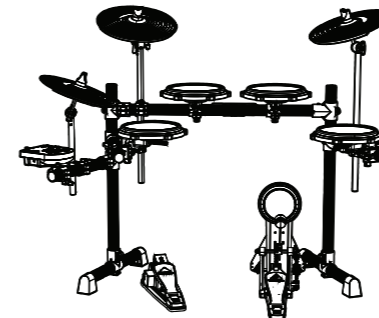

2. Verbinden Sie die Kabel wie im Verkabelungsdiagramm gezeigt mit den Drumpads, Becken und Fußpedalen.
3. Schließen Sie Kopfhörer oder externe Soundsysteme wie Verstärker oder Aktivboxen an. Das Verkabelungsdiagramm zeigt verschiedene Möglichkeiten.



4. Schließen Sie den Netzadapter an eine Netzsteckdose an. Der universelle Adapter akzeptiert Netzspannungen von **100 VAC** bis **240 VAC**. Verbinden Sie den **DC**-Ausgang mit dem Drummodul.
5. Schalten Sie das Drummodul erst ein, wenn alle Anschlüsse hergestellt sind.
6. Drehen Sie den **VOLUME**-Regler am Drummodul zurück und aktivieren Sie den **POWER**-Schalter.

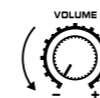

7. Schalten Sie externe Soundsysteme erst nach dem Drummodul ein. Schalten Sie am Ende der Session zuerst die externen Soundsysteme aus.

SPIELEN

Spielen Sie auf dem Kit und stellen Sie die Lautstärke in den Kopfhörern oder am externen Soundsystem auf einen sicheren Abhörpegel ein.

Die einzelnen Trommeln und Becken erzeugen unterschiedliche Klänge, je nachdem wo man sie anschlägt:

Crash and Ride

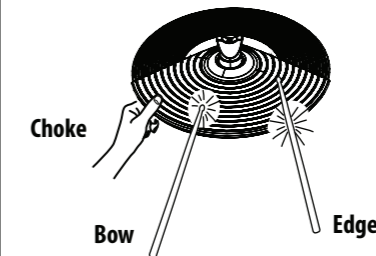

Snare and Toms



Hi-Hat

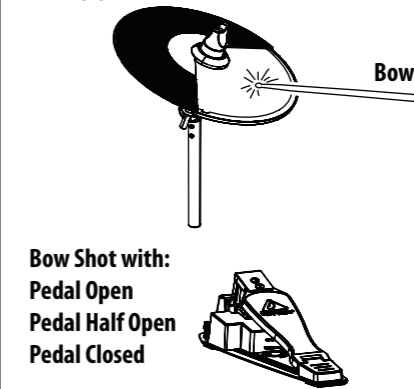

Bow Shot with:
Pedal Open
Pedal Half Open
Pedal Closed

**Pedal Only: Press down for "Chick"
Press down and quick-release
for "Splash"**

Kick

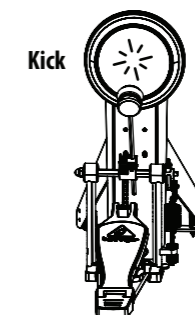

NORMAL or LEARNING

1. Halten Sie **PAGE/SELECT** gedrückt, um in den **NORMAL**- oder **LEARNING**-Modus zu schalten. (Der Modus wird durch eine **LED** angezeigt.) Hinweis: Wenn Sie im **LEARNING**-Modus üben oder sich bewerten lassen, drücken Sie **PLAY/PRACTICE** oder **START/STOP**, um die Wiedergabe zuerst zu stoppen.

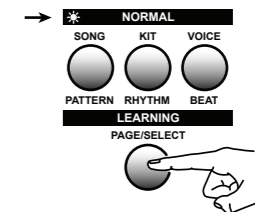

KIT

1. Drücken Sie **KIT** im **NORMAL**-Modus, bis **NUM** angezeigt wird.

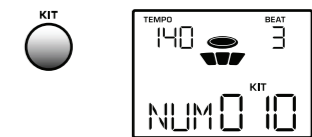

2. Drücken Sie **+** oder **-**, um unter 10 Preset-Kits oder den 5 User-Kits U11 bis U15 zu wählen. Spielen Sie jedes Kit, um zu hören, wie es klingt.



3. Drücken Sie **KIT** oder **PAGE/SELECT**, um andere Kit-Optionen anzuzeigen: **NUM, VOL, REV, EQH, EQM, EQL**

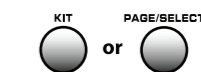

4. Drücken Sie **+** oder **-**, um den Bereich jeder Option einzustellen. Die Einstellungen wirken auf alle Pads des Kits.



XD80USB Erste Schritte

- Um die Einstellungen zu sichern, müssen Sie sie als neues User Kit speichern: Drücken Sie **SAVE/ENTER** und dann + oder -, um eines der Kits U11 bis U15 zu wählen. Drücken Sie nochmals **SAVE/ENTER**, um das neue User Kit zu speichern.

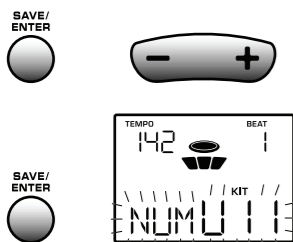

SONG

- Drücken Sie **SONG** im **NORMAL**-Modus, bis **NUM** angezeigt wird. Drücken Sie dann **START/STOP**, um den aktuellen Song abzuspielen.



- Drücken Sie + oder -, um unter 60 verschiedenen Songs zu wählen.



- Drücken Sie **SONG** oder **PAGE/SELECT**, um andere Song-Optionen anzuzeigen: **NUM, ACC, DRM**

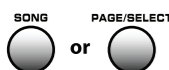

- Drücken Sie + oder -, um den Bereich jeder Option einzustellen.



- Drücken Sie **START/STOP**, um den Song zu starten oder zu stoppen.



- Drücken Sie **TEMPO** und anschließend + oder -, um das Tempo einzustellen.



DRUM OFF

- Drücken Sie **DRUM OFF** im **NORMAL**-Modus, um die Drums des **SONGS** stummzuschalten oder wieder hörbar zu machen.



VOICE

Sie können den Sound (Voice) jedes Pads ändern und die Einstellungen als neues User-Kit speichern.

- Drücken Sie **VOICE** im **NORMAL**-Modus, bis **NUM** angezeigt wird.

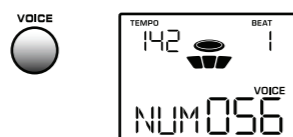

- Drücken Sie die Pad-Taste der Trommel oder des Beckens, die/das Sie ändern möchten.

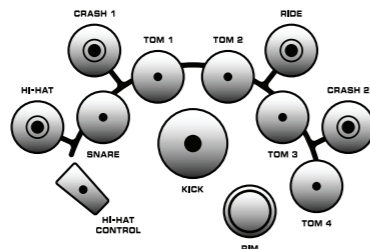

- Drücken Sie + oder -, um unter 175 verschiedenen Sounds zu wählen. Zum Vorhören des Sounds drücken Sie das Pad. Die Hi-Hat bietet vier Optionen.



- Drücken Sie **VOICE** oder **PAGE/SELECT**, um andere Voice-Optionen anzuzeigen: **NUM, VOL, PAN, PIT, REV, MID, P--S, P--N, H--C**



- Drücken Sie + oder -, um den Wert jeder Option zu wählen.



- Wenn Ihnen die Sounds der Pads gefallen, speichern Sie die Einstellungen als neues User-Kit. Drücken Sie **SAVE/ENTER** und wählen Sie dann mit + oder - eine der Nummern U11 bis U15. Drücken Sie nochmals **SAVE/ENTER**, um das neue User-Kit zu speichern.

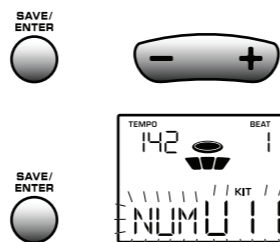

CLICK

- Drücken Sie **CLICK** im **NORMAL**-Modus, um das Metronom zu starten. Drücken Sie nochmals **CLICK**, um das Metronom zu stoppen.

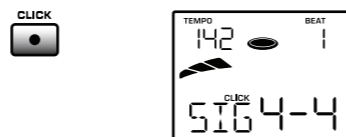

- Drücken Sie **PAGE/SELECT**, um die Metronom-Optionen anzuzeigen: **SIG, INT, VOL, VOC**



- Drücken Sie + oder -, um den Bereich zu wählen.



- Drücken Sie **TEMPO** und stellen Sie den Wert mit + oder - ein.



- Drücken Sie nochmals **CLICK**, um das Metronom zu stoppen.



RECORD

Sie können Ihre Performance entweder allein oder zusammen mit einem Song aufnehmen. Man kann die Drums ausschalten. Ihre Performance und der Song werden ohne interne Drums oder Metronom aufgenommen.

- Drücken Sie **RECORD** im **NORMAL**-Modus, um in den Aufnahmemodus zu schalten.



- Drücken Sie **PAGE/SELECT**, um die Aufnahme-Optionen anzuzeigen: **SNG, KIT, DPM, SIG, INT, DRM, PRC**



- Drücken Sie + oder -, um den Bereich zu wählen.



- Drücken Sie **START/STOP** oder schlagen Sie eine Trommel an, um die Aufnahme zu starten. Drücken Sie nochmals **START/STOP**, um die Aufnahme zu stoppen.

Playback

- Drücken Sie **PLAY/PRACTICE** im **NORMAL**-Modus, um die Aufnahme abzuspielen.



- Drücken Sie nochmals **PLAY/PRACTICE**, um die Wiedergabe zu stoppen. Wenn nichts aufgenommen wurde, wird „EPY“ angezeigt.

LEARNING

Im **LEARNING**-Modus können Sie zu den verschiedenen Pattern, Rhythmen und Beats üben:

- PATTERN:** Drumkit mit Begleitung
- RHYTHM:** nur Drumkit
- BEAT:** nur Snare

- Drücken Sie im **LEARNING-Modus** entweder **PATTERN, RHYTHM** oder **BEAT**.



- Drücken Sie **PAGE/SELECT**, um die Optionen anzuzeigen:

- PATTERN:** PTN, LEV, ACC, DRM, KVL, KNO
- RHYTHM:** RHM, LEV, DRM, KVL, KNO
- BEAT:** BEA, DRM, KVL, KNO



- Drücken Sie + oder -, um den Bereich jeder Option zu wählen.



Practice

- Um zu beginnen, drücken Sie **PLAY/PRACTICE** im **LEARNING**-Modus. Nach einer kurzen Pause startet die Wiedergabe des gewählten **PATTERNS, RHYTHMS** oder **BEATS**. Die grafische Metronom-Darstellung des Displays zeigt an, ob Ihre Anschläge zu spät, korrekt oder zu früh sind.



- Drücken Sie nochmals **PLAY/PRACTICE**, um die Übung zu stoppen.



Scoring

- Drücken Sie **START/STOP** im **LEARNING**-Modus, um die Bewertung zu starten. Nach einer kurzen Pause startet die Wiedergabe des gewählten **PATTERNS, RHYTHMS** oder **BEATS** (es wird **EXM** angezeigt). Spielen Sie zu der Übung. Die Wiedergabe stoppt automatisch und Ihre Bewertung wird angezeigt. (Ihre Performance wurde automatisch aufgenommen.)

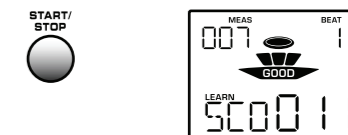

- Um die Aufnahme abzuspielen, halten Sie **PLAY/PRACTICE** gedrückt, bis **PLY---** erscheint. Wenn nichts aufgenommen wurde, wird „EPY“ angezeigt.



UTILITY

Mit **UTILITY** kann man die Sensitivity-, Threshold-, Crosstalk- und Curve-Werte jedes Pads und den Splash Sensitivity-Wert einstellen. Man kann damit auch lokale Sounds ein- und ausschalten oder zu Voreinstellungen zurückkehren.

- Drücken Sie **UTILITY** im **NORMAL**-Modus.

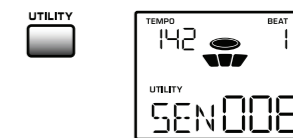

- Um das zu ändernde Pad zu wählen, drücken Sie dessen Pad-Taste oder schlagen es an.

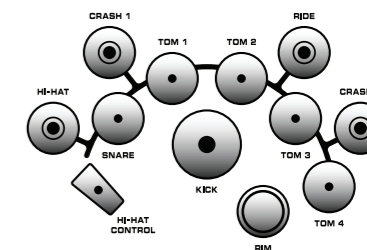

XD80USB Erste Schritte

3. Drücken Sie **UTILITY** oder **PAGE/SELECT**, um die Optionen anzuzeigen: **SEN, THR, CRO, CUR, S--S, LOC, DEF**

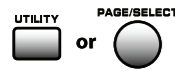

4. Drücken Sie + oder -, um den Bereich einzustellen.



5. Spielen Sie auf dem Pad und nehmen Sie die Einstellungen wunschgemäß vor.

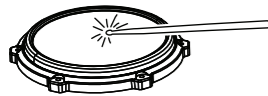

6. Wiederholen Sie die Schritte 2, 3 und 4, bis alle Pads wunschgemäß eingestellt sind.
7. Um die aktuellen **PAD**-Einstellungen zu speichern, dürfen Sie nicht im **DEF**-Menü sein. Drücken Sie dann **SAVE/ENTER**. Die neuen Einstellungen wirken auf alle Kits und ändern sich auch nicht, wenn Sie ein neues **KIT** oder eine neue **VOICE** wählen oder das Gerät ausschalten.



8. Um alle Pads auf ihre Voreinstellungen zurückzusetzen, wechseln Sie ins **DEF**-Menü und drücken **SAVE/ENTER**. Alle Pads werden gleichzeitig zurückgesetzt.



Menu Options

KIT		
NUM	Nummer des Kits	1–U15
VOL	Lautstärke des Kits	0–32
REV	Reverb	ON or OFF
EQH	EQ Höhen	-12–+12
EQM	EQ Mitten	-12–+12
EQL	EQ Bässe	-12–+12
SONG		
NUM	Nummer des Songs	1–60
ACC	Lautstärke der Begleitung	0–32
DRM	Drum-Lautstärke	0–32
VOICE		
NUM	Nummer der Voice	1–175
VOL	Lautstärke	0–32
PAN	Panning	-8–+8
PIT	Tonhöhe	-8–+8
REV	Reverb-Stärke	0–16
MID	MIDI-Noten-ID	0–127
P--S	Song-Wiedergabe bei Pad-Anschlag	ON/OFF
P--N	Nummer des gespielten Songs, wenn P--S auf ON	0–60
H--C	Hi-Hat-Steuerung 1–Classic 2–Rock 3–Jazz 4–808	1–4
CLICK		
SIG	Taktart-Wert	(0–9)-2 (0–9)-4 (0–9)-8 (0–9)-16
INT	Intervall	1-4, 1-8, 1-12, 1-16, 1-2, 3-8
VOL	Lautstärke	0–32
VOC	Voice	1–6
RECORD		
SNG	Song-Nummer	1–60 --- (no song)
KIT	Kit-Nummer	1–U15
DPM	Tempo	30–280
SIG	Taktart (nur einstellbar, wenn kein Song gewählt ist)	(0–9)-2 (0–9)-4 (0–9)-8 (0–9)-16
INT	Intervall	1-4, 1-8, 1-12, 1-16, 1-2, 3-8
DRM	Drum	ON or OFF
PRC	Vorzähler (Pause vor dem Aufnahme-Start)	ON or OFF

PATTERN		
PTN	Pattern-Nummer	1–12
LEV	Schwierigkeitsgrad	1–5
ACC	Lautstärke der Begleitung	0–32
DRM	Drum-Lautstärke	0–32
KVL	Kit-Lautstärke	0–32
KNO	Kit-Nummer	1–U15
RHYTHM		
RHM	Rhythm-Nummer	1–10
LEV	Schwierigkeitsgrad	1–5
DRM	Drum-Lautstärke	0–32
KVL	Kit-Lautstärke	0–32
KNO	Kit-Nummer	1–U15
BEAT		
BEA	Beat-Nummer	1–20
DRM	Drum-Lautstärke	0–32
KVL	Kit-Lautstärke	0–32
KNO	Kit-Nummer	1–U15
UTILITY		
SEN	Sensitivity: Regelt die Lautstärke des Pads	1–16
THR	Threshold: Die zur Erkennung eines Anschlags erforderliche Stärke	1–16
CRO	Crosstalk: Wie stark das Pad durch angeschlagene Nachbar-Pads beeinflusst wird. Je niedriger der Wert, desto leichter wird das Pad durch angeschlagene Nachbar-Pads getriggert.	1–16
CUR	Curve: Auswahl an 8 Ansprechkurven	1–8
S--S	Splash Sensitivity: Lautstärke des Hi-Hat Splashes	1–9
LOC	Local Sounds: Schaltet die internen Sounds aller Pads ein/aus	ON or OFF
DEF	Default Settings: Zurücksetzen aller Pads auf die Voreinstellungen	Ld

XD80USB Primeiros Passos

PT Primeiros Passos

1. Monte o kit de bateria conforme demonstrado nas instruções de montagem e aperte todas as conexões.

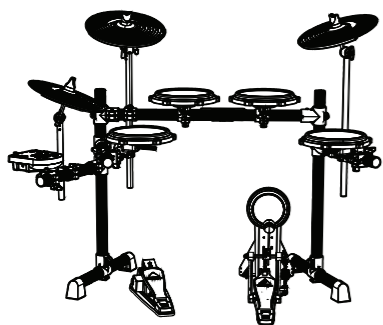

2. Conecte os cabos aos pads de bateria, pratos e pedais, conforme demonstrado no diagrama de montagem.
3. Conecte os fones de ouvido ou faça conexões a qualquer equipamento de som externo, tal como um amplificador externo, ou alto-falante ativo. Verifique os diagramas de montagem para obter ideias.



4. Conecte o adaptador de alimentação à rede elétrica local. Este adaptador universal aceita tensões de rede de 100 VAC a 240 VAC. Conecte a saída DC ao módulo drum.
5. Não ligue o módulo drum até que todas as conexões tenham sido feitas.
6. Abaixar o controle de **VOLUME** no módulo drum, e ligue o botão **POWER**.



7. Se estiver usando equipamento de som externo, ligue-o depois do módulo drum. Ao final de cada sessão, desligue todos os equipamentos de som externos primeiro.

PARA TOCAR

Toque o kit e coloque o volume dos seus fones de ouvido ou sistema de som externo em um nível de volume seguro.

Cada pele de tambor ou prato é capaz de oferecer sons diferentes, dependendo de onde a baqueta bate:

Crash and Ride

Snare and Toms

Hi-Hat

Bow Shot with:
 Pedal Open
 Pedal Half Open
 Pedal Closed

**Pedal Only: Press down for "Chick"
 Press down and quick-release for "Splash"**

Kick

NORMAL ou LEARNING

1. Aperte e segure **PAGE/SELECT** para habilitar o modo **NORMAL** ou o modo **LEARNING**. (Um LED mostra o modo.) Nota: Se estiver praticando ou compondo compassos no modo **LEARNING**, aperte **PLAY/PRACTICE** ou **START/STOP** para parar o comando play primeiro.

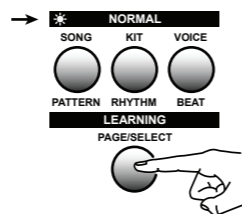

KIT

1. No modo **NORMAL**, aperte **KIT** até que **NUM** seja exibido.
2. Aperte + ou - para selecionar a partir de 10 kits de preset, ou 5 kits de usuário U11 a U15. Toque cada kit para ouvir o seu som.



3. Aperte **KIT** ou **PAGE/SELECT** para exibir outras opções de kit: **NUM, VOL, REV, EQH, EQM, EQL**



4. Aperte + ou - para ajustar o alcance de cada opção. As configurações afetam todos os pads do kit.



5. As configurações não serão salvas a não ser que sejam salvas como new user kit (novo kit de usuário): Aperte **SAVE/ENTER** e aperte + ou - para escolher de U11 a U15. Aperte **SAVE/ENTER** novamente para salvar o novo kit de usuário.

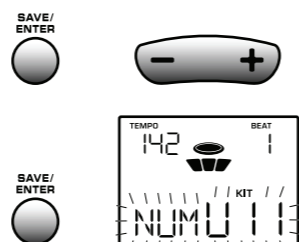

SONG

1. No modo **NORMAL**, aperte **SONG** até que **NUM** seja exibido, depois aperte **START/STOP** para tocar a música atual.



2. Aperte + ou - para selecionar uma das 60 músicas diferentes.



3. Aperte **SONG** ou **PAGE/SELECT** para exibir outras opções de música: **NUM, ACC, DRM**

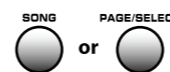

4. Aperte + ou - para ajustar o alcance de cada opção.



5. Aperte **START/STOP** para iniciar ou parar a música.



6. Aperte **TEMPO** e aperte + ou - para ajustar o tempo.



DRUM OFF

1. No modo **NORMAL**, aperte **DRUM OFF** para habilitar/desabilitar o modo mute da faixa de bateria de **SONG**.



VOICE

Pode-se mudar o som (voice) de cada pad, e salvar as configurações como um novo kit de usuário.

1. No modo **NORMAL**, aperte **VOICE** até que **NUM** seja exibido.



2. Aperte o botão pad do drum (tambor) ou cymbal (prato) que quiser modificar.

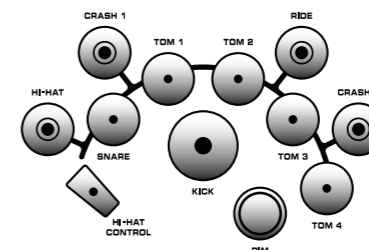

3. Aperte + ou - para escolher dentre os 175 sons diferentes. Aperte pad para ouvir. O **Hi-Hat** tem quatro opções.



4. Aperte **VOICE** ou **PAGE/SELECT** para exibir outras opções de voice: **NUM, VOL, PAN, PIT, REV, MID, P--S, P--N, H--C**

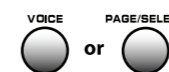

5. Aperte + ou - para selecionar o valor de cada opção.



6. Quando estiver gostando do som dos pads você poderá salvar isso como new user kit (novo kit de usuário). Aperte **SAVE/ENTER** e aperte + ou - para escolher de U11 a U15. Aperte **SAVE/ENTER** novamente para salvar o new user kit.



CLICK

1. No modo **NORMAL**, aperte **CLICK** para iniciar o metrônomo, e aperte novamente para pará-lo



2. Aperte **PAGE/SELECT** para exibir as opções de metrônomo: **SIG, INT, VOL, VOC**



3. Aperte + ou - para selecionar o alcance.



4. Aperte **TEMPO**, e depois aperte + ou - para ajustar.



5. Aperte **CLICK** novamente para parar o metrônomo.



RECORD

Você pode gravar sua performance sozinho ou com o acompanhamento de uma música. A faixa de bateria pode ser desligada. Sua performance será gravada e a música será gravada, mas não a faixa de bateria interna, nem o metrônomo.

1. No modo **NORMAL**, aperte **RECORD** para habilitar o modo recording.



2. Aperte **PAGE/SELECT** para exibir as opções de gravação: **SNG, KIT, DPM, SIG, INT, DRM, PRC**



3. Aperte + ou - para selecionar o alcance.



4. Aperte **START/STOP** ou bata na bateria para começar a gravação. Aperte novamente para parar.



Playback

5. No modo **NORMAL**, aperte **PLAY/PRACTICE** para começar a tocar a gravação.



6. Aperte **PLAY/PRACTICE** novamente para parar. Se nada tiver sido gravado, "EPY" será exibido.

EN XD80USB Primeiros Passos

LEARNING

O modo **LEARNING** possibilita a prática com vários patterns, rhythms, e beats:

- PATTERN:** Kit de bateria com acompanhamento
- RHYTHM:** Somente o kit de bateria
- BEAT:** Somente a caixa

- No modo **LEARNING**, aperte **PATTERN**, **RHYTHM**, ou **BEAT**.



- Aperte **PAGE/SELECT** para exibir as opções:

- PATTERN:** PTN, LEV, ACC, DRM, KVL, KNO
- RHYTHM:** RHM, LEV, DRM, KVL, KNO
- BEAT:** BEA, DRM, KVL, KNO

- Aperte + ou - para selecionar o alcance de cada opção.



Prática

- No modo **LEARNING**, aperte **PLAY/PRACTICE** para iniciar. Depois de um atraso curto, o **PATTERN**, **RHYTHM**, ou **BEAT** selecionado será tocado. O display exibe um gráfico de metrônomo, e avisa se suas batidas estão devagar, boas ou rápidas.
- Aperte **PLAY/PRACTICE** novamente para parar.

Montado o compasso

- No modo **LEARNING** aperte **START/STOP** para iniciar. O **PATTERN**, **RHYTHM**, ou **BEAT** selecionado começará em alguns segundos (**EXM** é exibido). Comece a tocar, acompanhando. O play irá parar automaticamente e seu compasso aparecerá. (Isto é gravado automaticamente.)

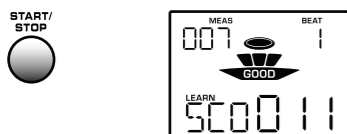

- Para tocar a gravação, aperte e segure **PLAY/PRACTICE** até que **PLY---** apareça. Se nada tiver sido gravado, **EPy** será exibido.



UTILITY

UTILITY permite o ajuste da sensibilidade, threshold, crosstalk e curve de cada pad, e a sensibilidade de splash. Também possibilita ligar ou desligar sons locais, ou retornar às configurações padrão.

- No modo **NORMAL**, aperte **UTILITY**.

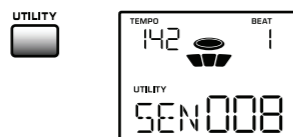

- Aperte o botão pad, ou toque o pad que você quer modificar.

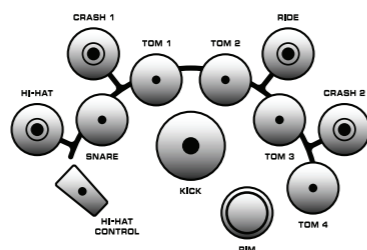

- Aperte **UTILITY** ou **PAGE/SELECT** para exibir as opções: **SEN, THR, CRO, CUR, S--S, LOC, DEF**

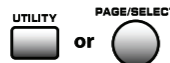

- Aperte + ou - para ajustar o alcance.



- Toque o pad e ajuste as configurações para que estejam de acordo.



- Repita as etapas 2, 3 e 4 até que todos os pads estejam configurados da maneira que você gosta.
- Para salvar as configurações atuais de **PAD**, certifique-se de que não esteja no menu **DEF**, então aperte **SAVE/ENTER**. A nova configuração afeta todos os kits, e não mudará nem se um novo **KIT** ou **VOICE** for escolhido, ou quando a alimentação do aparelho tiver sido ligada e desligada.



- Para reconfigurar todos os pads de volta a suas configurações padrão, passe para o menu **DEF**, e aperte **SAVE/ENTER**. Todos os pads serão reconfigurados de uma só vez.



Menu Options

KIT		
NUM	Número do Kit	1-U15
VOL	Volume do Kit	0-32
REV	Reverberação	ON or OFF
EQH	EQ alto	-12+12
EQM	EQ médio	-12+12
EQL	EQ baixo	-12+12
SONG		
NUM	Número de Song	1-60
ACC	Volume de acompanhamento	0-32
DRM	Volume de bateria	0-32
VOICE		
NUM	Número de Voice	1-175
VOL	Volume	0-32
PAN	Pan	-8+8
PIT	Pitch	-8+8
REV	Profundidade de reverberação	0-16
MID	ID Nota MIDI	0-127
P--S	Tocar música se o pad for tocado	ON/OFF
P--N	Número de música tocada se P--S estiver ligado	0-60
H--C	Controle de Hi-Hat 1-Classical 2-Rock 3-Jazz 4-808	1-4
CLICK		
SIG	Valor da assinatura	(0-9)-2 (0-9)-4 (0-9)-8 (0-9)-16
INT	Intervalo	1-4, 1-8, 1-12, 1-16, 1-2, 3-8
VOL	Volume	0-32
VOC	Voice	1-6
RECORD		
SNG	Número da Song	1-60 --- (no song)
KIT	Número do Kit	1-U15
DPM	Tempo	30-280
SIG	Assinatura (somente ajustável se nenhuma música for selecionada)	(0-9)-2 (0-9)-4 (0-9)-8 (0-9)-16
INT	Intervalo	1-4, 1-8, 1-12, 1-16, 1-2, 3-8
DRM	Bateria	ON or OFF
PRC	Pré contagem (delay antes da gravação começar)	ON or OFF

PATTERN		
PTN	Número de Pattern	1-12
LEV	Número de nível de dificuldade	1-5
ACC	Volume de acompanhamento	0-32
DRM	Volume de bateria	0-32
KVL	Volume do kit	0-32
KNO	Número do kit	1-U15
RHYTHM		
RHM	Número de Rhythm	1-10
LEV	Número de nível de dificuldade	1-5
DRM	Volume de bateria	0-32
KVL	Volume do kit	0-32
KNO	Número do kit	1-U15
BEAT		
BEA	Número de Beat	1-20
DRM	Volume de bateria	0-32
KVL	Volume do kit	0-32
KNO	Número do kit	1-U15
UTILITY		
SEN	Sensibilidade: Ajusta a altura do volume do pad	1-16
THR	Threshold: Ajusta a força necessária para se registrar uma batida	1-16
CRO	Crosstalk: Ajusta como o pad é afetado pelas batidas nos pads próximos. Quanto mais baixo o número, mais chances há do pad ser acionado sem querer por batidas em pads próximos.	1-16
CUR	Curve: Selecione dentre as 8 curvas de resposta Sensibilidade do	1-8
S--S	Splash: Altura do volume do Hi-Hat Splash	1-9
LOC	Sons Locais: Liga ou desliga os sons internos de todos os pads	ON or OFF
DEF	Configurações padrão: Reconfigura todos os pads carregando o padrão	Ld

XD80USB VOICES

KICKS	
1	Standard Kick 1
2	Standard Kick 2
3	Rock Kick 1
4	Rock Kick 2
5	Power Kick
6	Vintage Kick
7	Metal Kick
8	Jungle Kick
9	Jazz Kick 1
10	Jazz Kick 2
11	808 Kick
12	909 Kick
13	V Kick
14	Techno Kick
SNARES	
15	Standard Snare
16	Std. Snare Rim
17	Std. Snare XS
18	Rock Snare 1
19	Rock Snare 1 Rim
20	Rock Snare 1 XS
21	Rock Snare 2
22	Rock Snare 2 Rim
23	Room Snare
24	Room Snare Rim
25	Vintage Snare
26	Vintage Snare Rim
27	Vintage Snare XS
28	Jungle Snare
29	Jungle Snare Rim
30	Jungle Snare XS
31	Fiesta Snare
32	Fiesta Snare Rim
33	Fiesta Snare XS
34	Jazz Snare
35	Jazz Snare Rim
36	808 Snare
37	808 Snare Rim
38	909 Snare 1
39	909 Snare 1 Rim
40	909 Snare 2
41	808 Clap
42	Electro Snare
43	Electro Snare Rim
44	V Snare Noise

TOMS	
45	Rock Tom 1
46	Rock Tom 1 Rim
47	Rock Tom 2
48	Rock Tom 2 Rim
49	Rock Tom 3
50	Rock Tom 3 Rim
51	Rock Tom 4
52	Rock Tom 4 Rim
53	Rock Tom 5
54	Rock Tom 5 Rim
55	Rock Tom 6
56	Rock Tom 6 Rim
57	Vintage Tom 1
58	Vintage Tom 1 Rim
59	Vintage Tom 2
60	Vintage Tom 2 Rim
61	Vintage Tom 3
62	Vintage Tom 3 Rim
63	Vintage Tom 4
64	Vintage Tom 4 Rim
65	Vintage Tom 5
66	Vintage Tom 5 Rim
67	Vintage Tom 6
68	Vintage Tom 6 Rim
69	Tom Brush 1
70	Tom Brush 2
71	Tom Brush 3
72	Tom Brush 4
73	Tom Brush 5
74	Tom Brush 6
75	Electro Tom 1
76	Electro Tom 1 Rim
77	Electro Tom 2
78	Electro Tom 2 Rim
79	Electro Tom 3
80	Electro Tom 3 Rim
81	Electro Tom 4
82	Electro Tom 4 Rim
83	Electro Tom 5
84	Electro Tom 5 Rim
85	Electro Tom 6
86	Electro Tom 6 Rim
87	808 Tom 1
88	808 Tom 2
89	808 Tom 3
90	808 Tom 4
91	808 Tom 5
92	808 Tom 6

RIDE	
93	Rock Ride
94	Rock Ride Bell
95	Rock Ride VBell
96	Rock Ride E
97	Dark 20" Ride
98	Dark 20" Ride Bell
99	Dark 20" Ride VBell
100	Dark 20" Ride E
101	808 Ride
CRASH	
102	Classic Crash
103	Classic Crash E
104	Dark 18" Crash
105	Dark 18" Crsh E
106	Dark 16" Crash
107	Dark 16" Crsh E
108	Splash
109	Splash E
110	Ringo Crash
111	Ringo Crash E
112	Rock Crash
113	Rock Crash E
114	808 Crash
115	China Crash
HIHAT	
116	Classic HH Open
117	Rock HH Open
118	Jazz HH Open
119	808 HH Open
120	Classic HH Closed
121	Rock HH Closed
122	Jazz HH Closed
123	808 HH Closed
124	Classic HH Chick
125	Rock HH Chick
126	Jazz HH Chick
127	808 HH Chick
128	Classic HH Half-Open
129	Rock HH Half-Open
130	Jazz HH Half-Open
131	808 HH Half-Open
132	Classic HH Splash
133	Rock HH Splash
134	Jazz HH Splash
135	808 HH Splash

PERCUSSION	
136	High Bongo
137	Low Bongo
138	Mute High Conga
139	Open High Conga
140	Low Conga
141	High Timbale
142	Low Timbale
143	High Agogó
144	Low Agogó
145	Cabasa
146	Maracas
147	Short Whistle
148	Long Whistle
149	Short Güiro
150	Long Güiro
151	Claves
152	High Wood Block
153	Low Wood Block
154	Mute Cuíca
155	Open Cuíca
156	Mute Triangle
157	Open Triangle
158	Shaker
159	Jingle Bell
160	Bell Tree
161	Castagnets
162	Mute Surdo
163	Open Surdo
164	Cow Bell
165	Cow Bell Low
166	Cow Bell 808
167	High Conga 808
168	Mid Conga 808
169	Low Conga 808
170	Maracas 808
171	Claves 808
172	High Q
173	Slap
174	Scratch Pull
175	Scratch Push

Specifications

Input	
Type	1 x TRS (Drum Pad Inputs) 1 x TRS (Cymbal Pad Inputs) 1 x 1/8" stereo (Aux Input) 1 x Multi-Pin trigger connection
Frequency response	20 Hz – 20 kHz
Output	
Type	1 x 1/8" stereo (Phones) 2 x 1/4" TRS (Line Out)
MIDI I/O	
Type	5-pin DIN; 1 in, 1 out
Computer Bus Connectivity	
Type	USB MIDI, Type-B
Polyphony	
	64
Display	
Type	Backlit LCD
Power Supply	
Voltage	9 V
Power Consumption	4.5 W
Dimensions	
Dimensions	840 x 580 x 330 mm
Weight	16.79 kg

XD80USB KITS

KIT	
1	Acoustic
2	Standard
3	Rock
4	Power
5	Jungle
6	Jazz
7	Brush
8	Electronic
9	808
10	House

EN

ES

FR

DE

PT

Other important information

EN Important information

1. Register online. Please register your new MUSIC Tribe equipment right after you purchase it by visiting behringer.com. Registering your purchase using our simple online form helps us to process your repair claims more quickly and efficiently. Also, read the terms and conditions of our warranty, if applicable.

2. Malfunction. Should your MUSIC Tribe Authorized Reseller not be located in your vicinity, you may contact the MUSIC Tribe Authorized Fulfiller for your country listed under "Support" at behringer.com. Should your country not be listed, please check if your problem can be dealt with by our "Online Support" which may also be found under "Support" at behringer.com. Alternatively, please submit an online warranty claim at behringer.com BEFORE returning the product.

3. Power Connections. Before plugging the unit into a power socket, please make sure you are using the correct mains voltage for your particular model. Faulty fuses must be replaced with fuses of the same type and rating without exception.

ES Aspectos importantes

1. Registro online. Le recomendamos que registre su nuevo aparato MUSIC Tribe justo después de su compra accediendo a la página web behringer.com. El registro de su compra a través de nuestro sencillo sistema online nos ayudará a resolver cualquier incidencia que se presente a la mayor brevedad posible. Además, aproveche para leer los términos y condiciones de nuestra garantía, si es aplicable en su caso.

2. Averías. En el caso de que no exista un distribuidor MUSIC Tribe en las inmediaciones, puede ponerse en contacto con el distribuidor MUSIC Tribe de su país, que encontrará dentro del apartado "Support" de nuestra página web behringer.com. En caso de que su país no aparezca en ese listado, acceda a la sección "Online Support" (que también encontrará dentro del apartado "Support" de nuestra página web) y compruebe si su problema aparece descrito y solucionado allí. De forma alternativa, envíenos a través de la página web una solicitud online de soporte en periodo de garantía ANTES de devolvernos el aparato.

3. Conexiones de corriente. Antes de enchufar este aparato a una salida de corriente, asegúrese de que dicha salida sea del voltaje adecuado para su modelo concreto. En caso de que deba sustituir un fusible quemado, deberá hacerlo por otro de idénticas especificaciones, sin excepción.

FR Informations importantes

1. Enregistrez-vous en ligne. Prenez le temps d'enregistrer votre produit MUSIC Tribe aussi vite que possible sur le site Internet behringer.com. Le fait d'enregistrer le produit en ligne nous permet de gérer les réparations plus rapidement et plus efficacement. Prenez également le temps de lire les termes et conditions de notre garantie.

2. Dysfonctionnement. Si vous n'avez pas de revendeur MUSIC Tribe près de chez vous, contactez le distributeur MUSIC Tribe de votre pays : consultez la liste des distributeurs de votre pays dans la page "Support" de notre site Internet behringer.com. Si votre pays n'est pas dans la liste, essayez de résoudre votre problème avec notre "aide en ligne" que vous trouverez également dans la section "Support" du site behringer.com. Vous pouvez également nous faire parvenir directement votre demande de réparation sous garantie par Internet sur le site behringer.com AVANT de nous renvoyer le produit.

3. Raccordement au secteur. Avant de relier cet équipement au secteur, assurez-vous que la tension secteur de votre région soit compatible avec l'appareil. Veillez à remplacer les fusibles uniquement par des modèles exactement de même taille et de même valeur électrique — sans aucune exception.

DE Weitere wichtige Informationen

1. Online registrieren. Bitte registrieren Sie Ihr neues MUSIC Tribe-Gerät direkt nach dem Kauf auf der Website behringer.com. Wenn Sie Ihren Kauf mit unserem einfachen online Formular registrieren, können wir Ihre Reparaturansprüche schneller und effizienter bearbeiten. Lesen Sie bitte auch unsere Garantiebedingungen, falls zutreffend.

2. Funktionsfehler. Sollte sich kein MUSIC Tribe Händler in Ihrer Nähe befinden, können Sie den MUSIC Tribe Vertrieb Ihres Landes kontaktieren, der auf behringer.com unter „Support“ aufgeführt ist. Sollte Ihr Land nicht aufgelistet sein, prüfen Sie bitte, ob Ihr Problem von unserem „Online Support“ gelöst werden kann, den Sie ebenfalls auf behringer.com unter „Support“ finden. Alternativ reichen Sie bitte Ihren Garantieanspruch online auf behringer.com ein, BEVOR Sie das Produkt zurücksenden.

3. Stromanschluss. Bevor Sie das Gerät an eine Netzsteckdose anschließen, prüfen Sie bitte, ob Sie die korrekte Netzspannung für Ihr spezielles Modell verwenden. Fehlerhafte Sicherungen müssen ausnahmslos durch Sicherungen des gleichen Typs und Nennwerts ersetzt werden.

PT Outras Informações Importantes

1. Registre-se online. Por favor, registre seu novo equipamento MUSIC Tribe logo após a compra visitando o site behringer.com. Registrar sua compra usando nosso simples formulário online nos ajuda a processar seus pedidos de reparos com maior rapidez e eficiência. Além disso, leia nossos termos e condições de garantia, caso seja necessário.

2. Funcionamento Defeituoso. Caso seu fornecedor MUSIC Tribe não esteja localizado nas proximidades, você pode contatar um distribuidor MUSIC Tribe para o seu país listado abaixo de "Suporte" em behringer.com. Se seu país não estiver na lista, favor checar se seu problema pode ser resolvido com o nosso "Suporte Online" que também pode ser achado abaixo de "Suporte" em behringer.com. Alternativamente, favor enviar uma solicitação de garantia online em behringer.com ANTES da devolução do produto.

3. Ligações. Antes de ligar a unidade à tomada, assegure-se de que está a utilizar a voltagem correcta para o modelo em questão. Os fusíveis com defeito terão de ser substituídos, sem qualquer excepção, por fusíveis do mesmo tipo e corrente nominal.

FEDERAL COMMUNICATIONS COMMISSION COMPLIANCE INFORMATION



Responsible Party Name: **MUSIC Tribe Commercial NV Inc.**

Address: **5270 Procyon Street
Las Vegas, NV 89118
USA**

Phone Number: **+1 702 800 8290**

XD80USB

complies with the FCC rules as mentioned in the following paragraph:

This equipment has been tested and found to comply with the limits for a Class B digital device, pursuant to part 15 of the FCC Rules. These limits are designed to provide reasonable protection against harmful interference in a residential installation. This equipment generates, uses and can radiate radio frequency energy and, if not installed and used in accordance with the instructions, may cause harmful interference to radio communications. However, there is no guarantee that interference will not occur in a particular installation. If this equipment does cause harmful interference to radio or television reception, which can be determined by turning the equipment off and on, the user is encouraged to try to correct the interference by one or more of the following measures:

- Reorient or relocate the receiving antenna
- Increase the separation between the equipment and receiver
- Connect the equipment into an outlet on a circuit different from that to which the receiver is connected
- Consult the dealer or an experienced radio/TV technician for help

This device complies with Part 15 of the FCC rules. Operation is subject to the following two conditions:

- (1) this device may not cause harmful interference, and
- (2) this device must accept any interference received, including interference that may cause undesired operation.

Important information:

Changes or modifications to the equipment not expressly approved by MUSIC Tribe can void the user's authority to use the equipment.

We Hear You