

AMERICAN AUDIO

Encore 2000

Características:

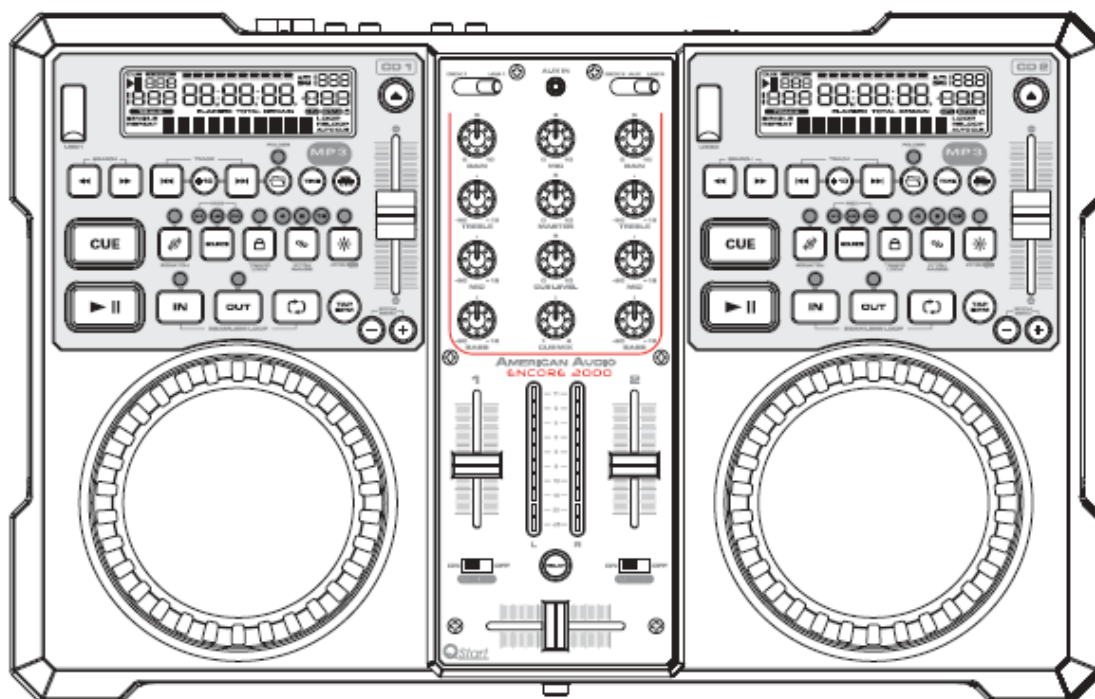

Guía de usuario
y manual de referencia.

A.D.J. Supply Europe B.V.
Junostraat 2
6468 EW Kerkrade
Países Bajos
www.americanaudio.eu

Contenidos

INFORMACIÓN IMPORTANTE	3
PRECAUCIONES DE SEGURIDAD ELÉCTRICA	4
INSTRUCCIONES DE SEGURIDAD.....	5
DESEMBALAJE	6
INTRODUCCIÓN	6
PRECAUCIONES DE INSTALACIÓN	6
CARACTERÍSTICAS PRINCIPALES	7
INSTALACIÓN	7
FUNCIONES GENERALES Y CONTROLES - REPRODUCTOR DE CD	9
FUNCIONES GENERALES Y CONTROLES - MEZCLADOR	12
FUNCIONES GENERALES Y CONTROLES - PANELES ANTERIOR Y POSTERIOR	14
FUNCIONES GENERALES Y CONTROLES - LCD DEL REPRODUCTOR DE CD	16
MENÚ INTERNO	17
OPERACIONES BÁSICAS.....	18
AJUSTES DE PITCH.....	25
MODO BLOQUEO.....	28
REPRODUCCIÓN ALTERNA	28
MODO MIDI	28
TABLA MIDI	29
CONFIGURACIÓN DVS.....	31
INSTALACIÓN DEL MEZCLADOR.....	33
SUSTITUCIÓN DEL CROSSFADER	35
ESPECIFICACIONES	36
RoHS – Una magnífica contribución para la conservación del medio ambiente.....	39
RAEE – Residuos de Aparatos Eléctricos y Electrónicos	39

PARA UNA MEJOR REPRODUCCIÓN DE DISCOS CD-R EN ESTE REPRODUCTOR DE CD, SIGA LAS SIGUIENTES INDICACIONES:

- 1. Use discos CD-R Audio de alta calidad (han de cumplir con la normativa del Libro Naranja 2).**
- 2. Use una velocidad de bits de alta calidad cuando grabe discos. (Al menos 160kbps)**
- 3. Grabe los discos a la menor velocidad posible. (es decir, a 2x o 4x)**

INFORMACIÓN IMPORTANTE

CUESTIONES IMPORTANTES DE SEGURIDAD SOLO PARA EL MODELO DE EE.UU Y CANADÁ

ADVERTENCIA:

Este reproductor de CD usa un láser semiconductor. Se recomienda su uso en una habitación con la siguiente temperatura: 41°F - 95°F / 5°C - 35°C

PRECAUCIÓN:

PARA EVITAR FUEGO O RIESGO DE DESCARGA, NO EXPONGA ESTE REPRODUCTOR DE CD A AGUA O HUMEDAD

CUIDADO:

1. Manipule el cable de alimentación con cuidado. No lo deteriore o deforme; puede causar descarga eléctrica o un funcionamiento defectuoso cuando lo use. Agarre del enchufe cuando lo quite de la toma de la pared. No tire del cable.
2. Para evitar una descarga eléctrica, no abra la cubierta superior mientras la unidad está enchufada. Si tiene algún problema con la unidad, llame a su distribuidor local de American Audio®.
3. No coloque objetos de metal ni derrame líquido dentro del reproductor de CD. Puede originar una descarga eléctrica o un funcionamiento defectuoso.



CUIDADO
No abrir -
Peligro de
descarga eléctrica



CUIDADO: PARA REDUCIR EL RIESGO DE DESCARGA ELÉCTRICA, NO quite la cubierta. NO HAY PIEZAS EN EL INTERIOR CUYA REPARACIÓN PUEDA REALIZAR EL USUARIO. DIRÍJASE PARA LA REPARACIÓN A SU DISTRIBUIDOR AUTORIZADO DE American Audio.



La luz intermitente con el símbolo de una flecha triangular alerta al usuario de la presencia de "tensión peligrosa" no aislada dentro de la carcasa de los productos, y puede ser de suficiente magnitud como para constituir riesgo de descarga eléctrica.



El propósito del símbolo con un signo de exclamación en un triángulo es advertir al usuario de la presencia de instrucciones de funcionamiento y mantenimiento (reparación) en la documentación que acompaña al reproductor de CD.

CUIDADO

PARA EVITAR UNA DESCARGA ELÉCTRICA, NO USE ESTE ENCHUFE (POLARIZADO) CON UN ALARGADOR, TOMA DE CORRIENTE U OTRO ENCHUFE A NO SER QUE LAS CLAVIJAS SE PUEDAN INSERTAR COMPLETAMENTE, PARA EVITAR QUE ESTAS QUEDEN AL DESCUBIERTO

CUIDADO:

EL USO DE CONTROLES O AJUSTES DISTINTOS DE LOS ESPECIFICADOS AQUÍ PUEDEN PROVOCAR LA EXPOSICIÓN A RADIACIÓN PELIGROSA

EL REPRODUCTOR DE CD NO DEBE AJUSTARSE O REPARARSE POR NADIE EXCEPTO POR PERSONAL DE SERVICIO DEBIDAMENTE CUALIFICADO.

ADVERTENCIA:

Esta unidad puede causar interferencias en la recepción de radio y televisión.

Lea detenidamente y comprenda las instrucciones de este manual por completo antes de intentar poner esta unidad en marcha. Estas instrucciones contienen información de seguridad importante que concierne al uso y mantenimiento de esta unidad. Ponga especial cuidado en seguir todos los símbolos y etiquetas de advertencia, tanto las de la unidad como las de este manual. Igualmente, guarde este manual con la unidad, para futuras consultas.

CUIDADO: PARA EVITAR UNA DESCARGA ELÉCTRICA, NO USE ESTE ENCHUFE (POLARIZADO) CON UN ALARGADOR, TOMA DE CORRIENTE U OTRO TIPO DE ENCHUFE A NO SER QUE LAS CLAVIJAS ANCHAS SE PUEDAN INSERTAR COMPLETAMENTE EN LA RANURA CORRESPONDIENTE.

ATENCIÓN: POUR PREVENIR LES CHOCS ELECTRIQUES NE PAS UTILISER CETTE FICHE POLARISEE AVEC UN PROLONGATEUR, UNE PRISE DE COURANT OU UNE AUTRE SORTIE DE COURANT, SAUF SI LES LAMES PEUVENT ETRE INSEREES A FOND SANS EN LAISSER AUCUNE PARTIE A DECOUVERT

PRECAUCIONES DE SEGURIDAD ELÉCTRICA

Precauciones eléctricas



El propósito del símbolo del relámpago con punta de flecha dentro de un triángulo equilátero es advertir al usuario de la presencia de "tensión peligrosa" dentro de la carcasa del producto que puede ser de magnitud suficiente como para constituir un riesgo de descarga eléctrica para las personas.

Cuidado

**RIESGO DE DESCARGA ELÉCTRICA
NO ABRIR**



CUIDADO: PARA REDUCIR EL RIESGO DE DESCARGA ELÉCTRICA, NO quite la cubierta (o panel posterior). NO HAY PIEZAS EN EL INTERIOR CUYA REPARACIÓN PUEDA REALIZAR EL USUARIO. DIRÍJASE PARA LA REPARACIÓN AL SERVICIO TÉCNICO AUTORIZADO DE AMERICAN AUDIO.

El propósito del signo de exclamación dentro de un triángulo equilátero es advertir al usuario de la presencia de instrucciones de funcionamiento y mantenimiento (reparación) en la documentación que acompaña al aparato.

INSTRUCCIONES DE SEGURIDAD IMPORTANTES

LEA LAS INSTRUCCIONES — Todas las instrucciones de seguridad y funcionamiento deben leerse antes de poner el producto en marcha.

CONSERVE LAS INSTRUCCIONES — Las instrucciones de seguridad y funcionamiento deben conservarse para futuras consultas.

PRESTE ATENCIÓN A LOS AVISOS — Todos los avisos en el producto y en las instrucciones de funcionamiento deben respetarse.

SIGA LAS INSTRUCCIONES — Todas las instrucciones de funcionamiento y uso se deben seguir.

LIMPIEZA — El producto debe limpiarse solo con un trapo limpiametales o con un paño suave seco. Nunca limpie con cera de muebles, bencina, insecticidas u otros líquidos volátiles, pues pueden corroer la caja.

SUPLEMENTOS — No use suplementos no recomendados por el fabricante del producto, pues pueden causar accidentes.

AGUA Y HUMEDAD — No use este producto cerca del agua — por ejemplo, cerca de una bañera, lavamanos, pila de cocina o de lavandería; en un suelo húmedo, cerca de una piscina, o similares.

ACCESORIOS — No coloque este producto sobre un carro, soporte, trípode, abrazadera o mesa inestables. El producto puede caer, causando graves lesiones a niños o adultos, y graves perjuicios al aparato. Use solamente un carro, soporte, trípode, abrazadera o mesa recomendados por el fabricante o vendidos con el producto. Todo montaje del producto ha de seguir las instrucciones del fabricante, y debe usar un accesorio de montaje recomendado por el fabricante.

CARRO — La combinación de producto y carro debe moverse con cuidado. Paradas repentinas, fuerza excesiva y superficies desiguales pueden provocar que la combinación de carro y producto vuelquen.



VENTILACIÓN — Las ranuras y aberturas en la carcasa están destinados a la ventilación y para asegurar el funcionamiento del producto y protegerlo de sobrecalentamiento, y estas aberturas no deben bloquearse ni cubrirse. Las aberturas no deben bloquearse nunca al colocar el producto en una cama, sofá, alfombra u otra superficie similar. Este producto no debe colocarse en una instalación cerrada, como una estantería o rack, a menos que se le proporcione una ventilación adecuada o se respeten las instrucciones del fabricante.

FUENTES DE ALIMENTACIÓN — Este producto debe funcionar solo con el tipo de fuente de alimentación indicado en la etiqueta. Si no está seguro de qué tipo de alimentación tiene en casa, consulte con su proveedor del producto o compañía eléctrica local.

UBICACIÓN — El aparato debe instalarse en una ubicación estable.

PERIODOS SIN USO — El cable de alimentación del aparato debe desenchufarse de la toma de corriente cuando se quede sin usar por un largo periodo de tiempo.

TIERRA O POLARIZACIÓN

• Si este producto va equipado con una toma de corriente alterna polarizada (un enchufe con una clavija más ancha que las otras), encajará en el enchufe de la pared solo de una forma. Esta es una característica de seguridad. Si no es capaz de introducir completamente el enchufe en la toma, pruebe a darle la vuelta al enchufe. Si aún así no es capaz de hacer encajar el enchufe, póngase en contacto con su electricista para sustituir la toma obsoleta. No renuncie a la seguridad del enchufe polarizado.

• Si este producto está equipado con un enchufe de tres hilos con toma de tierra, un enchufe con una tercera clavija (toma de tierra), sólo encajará en una toma con toma de tierra. Esta es una característica de seguridad. Si no es capaz de introducir el enchufe en la toma, póngase en contacto con su electricista para que sustituya la toma obsoleta. No renuncie a la seguridad del enchufe con toma de tierra.

PROTECCIÓN DEL CABLE DE ALIMENTACIÓN - Los cables de alimentación deberían colocarse de forma que no estén expuestos a que se pisen o queden aprisionados por objetos colocados sobre o contra ellos, poniendo particular atención a los cables en los enchufes, en las cajas eléctricas y en el punto en el que salen del producto.

CONEXIÓN A TIERRA DE LA ANTENA EXTERIOR — Si se conecta al producto una antena exterior o sistema de cable, asegúrese de que la antena o el sistema de cable está conectado a tierra para proporcionar cierta protección contra sobretensiones y acumulaciones de carga estática. El Artículo 810 del Código Eléctrico Nacional, ANSI/NFPA 70, proporciona información con respecto a la conexión a tierra apropiada del mástil y la estructura de soporte, conexión a tierra de una unidad de descarga de antena, tamaño de los conductores de tierra, ubicación de la unidad de descarga de antena, conexión a electrodos de tierra y requisitos para el electrodo de conexión a tierra. Ver Figura A.

RAYOS — Para protección añadida de este producto durante una tormenta eléctrica, o cuando se deja desatendida y sin uso durante largos periodos de tiempo, desenchúfela de la toma de la pared y desconecte la antena o el sistema de cable. Esto evitará averías en el producto debido a rayos y sobretensiones en la línea eléctrica.

LÍNEAS DE SUMINISTRO — Un sistema de antena exterior no debe colocarse en la proximidad de cables de alta tensión u otros circuitos de electricidad o energía, o donde pueda caer sobre dichas líneas de suministro o circuitos. Cuando instale un sistema de antena exterior, tome la máxima precaución para evitar tocar las citadas líneas de suministro o circuitos, puesto que el contacto con ellos podría resultar fatal.

SOBRECARGA — No sobrecargue los enchufes de pared, cables prolongadores o tomas de corriente integrales, puesto que puede acarrear riesgo de incendio o descarga eléctrica.

ENTRADA DE LÍQUIDO Y OBJETOS - Nunca introduzca objetos de ninguna clase en este producto a través de las aberturas, puesto que podrían tocar puntos de tensión peligrosa o cortocircuitar piezas que podrían originar un incendio o descarga eléctrica. Nunca derrame líquido de ninguna clase en el producto.

REPARACIÓN — No intente reparar este producto por sí mismo, puesto que abrir o quitar las cubiertas puede dejarle expuesto a tensión peligrosa u otros riesgos. Consulte cualquier reparación al personal cualificado del servicio de asistencia.

DAÑOS QUE PRECISAN ASISTENCIA- Desenchufe este producto del enchufe de la pared y pida asistencia al personal cualificado del servicio técnico en las siguientes circunstancias:

- Cuando se haya dañado el cable de alimentación o el enchufe.
- Si se ha derramado líquido, o se han caído objetos dentro del producto.
- El aparato se ha expuesto a lluvia o agua.
- Si el producto no funciona normalmente siguiendo las instrucciones de funcionamiento. Ajuste solamente los controles cubiertos por las instrucciones de funcionamiento, dado que un ajuste inadecuado de otros controles puede causar averías y a menudo requerirán de mayor trabajo por parte de un técnico cualificado para devolver el producto a un funcionamiento normal.
- Si el producto se ha caído o se ha dañado de cualquier forma.
- Cuando se aprecie en el producto un cambio en el rendimiento — esto indica que necesita reparación.

PIEZAS DE REPUESTO — Cuando se necesiten piezas de repuesto, asegúrese de que el servicio técnico ha usado las piezas de repuesto especificadas por el fabricante o con las mismas características de la pieza original. Las sustituciones no autorizadas pueden provocar incendio, descarga eléctrica u otros riesgos.

COMPROBACIÓN DE SEGURIDAD - Después de que se haya completado la asistencia o reparación de este producto, pida al técnico que realice comprobaciones de seguridad para determinar si el producto está en condiciones de funcionar.

MONTAJE EN PARED O TECHO — El producto no se debe montar en una pared o en el techo.

CALOR — El producto debe situarse alejado de fuentes de calor como radiadores, rejillas de calefacción, estufas u otros aparatos (incluyendo amplificadores) que produzcan calor.

NEC – Código Eléctrico Nacional



FIGURA A

INSTRUCCIONES DE SEGURIDAD

1. Lea las instrucciones - Todas las instrucciones de seguridad y funcionamiento deben leerse antes de poner el sistema en funcionamiento. Las instrucciones de seguridad y funcionamiento deben guardarse para futuras consultas.

2. Preste atención a los avisos - Todos los avisos en el sistema y en las instrucciones de funcionamiento deben respetarse.

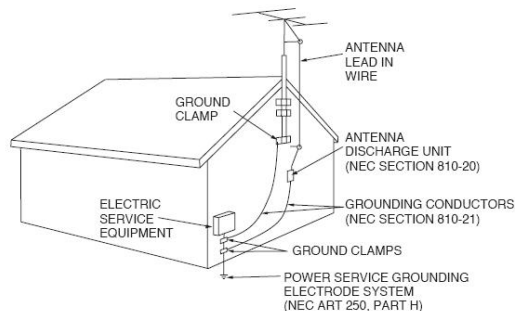
3. Agua y humedad - El reproductor se debe usar cerca del agua - por ejemplo, cerca de una bañera, lavamanos, pila de cocina o de lavandería; en un suelo húmedo, cerca de una piscina, etc.

4. Ventilación - El sistema ha de estar colocado de forma que su ubicación o posición no interfieran con una ventilación adecuada. Por ejemplo, el sistema no debe situarse sobre una cama, sofá, alfombra u otra superficie similar que pueda bloquear las aberturas de ventilación; tampoco debe colocarse en una instalación cerrada, como una estantería o carcasa que pueda impedir el flujo de aire a través de las aberturas de ventilación.

5. Calor - El sistema debe situarse alejado de fuentes de calor como radiadores, rejillas de calefacción, estufas u otros aparatos (incluyendo amplificadores) que produzcan calor.

6. Fuentes de alimentación - El sistema debe conectarse solamente a una fuente de alimentación del tipo descrito en las instrucciones de funcionamiento o según se indica en el sistema.

7. Reparación - El usuario no debe intentar reparar el sistema más allá de lo especificado en las instrucciones de funcionamiento. Cualquier otra asistencia debe solicitarse a personal de servicio técnico cualificado. Personal técnico cualificado debe reparar el sistema cuando:

A. El cable de alimentación o el enchufe se hayan estropeado.

B. Se hayan caído objetos o se haya derramado líquido sobre el sistema.

C. El sistema se haya expuesto a lluvia o agua.

D. El sistema no parezca funcionar normalmente o se aprecien cambios sensibles en el rendimiento.

El número serie y modelo de esta unidad se encuentran en el panel posterior. Por favor, escriba los números aquí y consérvelos para futuras consultas.

Nº de Modelo _____

Nº de Serie _____

Notas de compra:

Fecha de compra _____ del

Nombre _____ del
vendedor _____

Dirección _____ del
vendedor _____

Teléfono _____ del
vendedor _____

DESEMBALAJE

Todos los Sistemas Encore 2000 se han probado meticulosamente y se han expedido en perfectas condiciones de funcionamiento. Examine con cuidado la caja en que se entrega para detectar daños que puedan haber ocurrido durante el transporte. Si la caja parece dañada, inspeccione con cuidado su sistema en busca de daños y asegúrese de que todo el equipamiento necesario para hacer funcionar el sistema ha llegado intacto. En caso de que haya encontrado daños o piezas que faltan, póngase en contacto con nuestro número de asistencia para recibir las instrucciones pertinentes. Por favor, no devuelva este sistema a su distribuidor sin haberse puesto primero en contacto con el servicio de asistencia al cliente.

INTRODUCCIÓN

Introducción:

Enhorabuena, y gracias por haber adquirido el Sistema Encore 2000 de American Audio®. Este sistema materializa el constante compromiso de American Audio para producir los mejores productos de audio, y de más alta calidad, a un precio asequible. Por favor, lea y comprenda completamente este manual antes de intentar poner en funcionamiento su nuevo sistema. Este folleto contiene información importante relativa al funcionamiento adecuado y seguro de su nuevo sistema.

Asistencia al cliente:

Si encuentra cualquier problema, sírvase contactar con su tienda American Audio de confianza.

También le ofrecemos la posibilidad de contactarnos directamente: Puede contactar a través de nuestro sitio web www.americandj.eu o por correo electrónico: support@americanaudio.eu

¡Cuidado! No hay piezas reparables por el usuario dentro de este sistema de audio. No intente ninguna reparación por sí mismo sin que se lo haya indicado el servicio técnico autorizado de American Audio. Si lo hace, anulará la garantía del fabricante. En el caso improbable de que su sistema de audio precise reparación, póngase en contacto con el servicio de atención al cliente de American Audio®.

No tire el embalaje de cartón a la basura. Por favor, recicle siempre que le sea posible.

PRECAUCIONES DE INSTALACIÓN

Asegúrese de hacer todas las conexiones antes de enchufar el sistema en una toma eléctrica. Todos los deslizadores y controles de volumen deben colocarse en cero o al mínimo antes de encender el sistema. Si el mezclador ha sido expuesto a cambios drásticos de temperatura (por ejemplo durante el transporte), no encienda el sistema inmediatamente. La condensación de agua que se produce puede dañar el dispositivo. Deje el dispositivo apagado hasta que haya alcanzado la temperatura ambiente.

Disposiciones de funcionamiento:

- ¡Cuando instale este sistema, asegúrese de que el dispositivo no está expuesto, o no quedará expuesto, a calor extremo, humedad o polvo!
- No ponga el sistema en marcha en condiciones de calor extremo (más de 30°C/86°F) o frío extremo (menos de 5°C/40°F).
- Mantenga la unidad apartada de la luz directa del sol y lejos de radiadores.
- Ponga en marcha el sistema solamente después de haberse familiarizado con sus funciones. No permita que lo manejen personas no cualificadas. La mayoría de las averías son resultados del manejo no profesional.

CARACTERÍSTICAS PRINCIPALES

- Reproduce MP3, discos CD y CD-R
- Modo suspendido (c)
- Búsqueda de frame de 1/75 de segundo
- Pitch por pantalla
- Control Fader "Q" Start (a)
- Pitch Bend +/-100% por rueda de selección
- Entrada Aux.
- Salida alta a auriculares
- Bucle continuo (reproducción en bucle ininterrumpido)
- Ecualizador de 3 bandas por canal
- Jack de entrada Micro Combo
- Relación señal ruido extremadamente limpia
- Porcentajes de pitch ajustables: +/-4%, +/-8%, +/-16% y +/-100% (**100% se aplica solo a CDs**)
- Arranque instantáneo en 10 ms (el sonido se origina inmediatamente cuando se pulsa el botón PLAY)
- Acceso automático (auto cue)
- Reproducción simple o continua seleccionable
- Acceso en tiempo real. ("Acceso al vuelo")
- Salida coaxial RCA
- Antichoque digital de 20 segundos
- REPRODUCCIÓN ALTERNA (en Flip-Flop) (b)
- Mezcla de Cue
- Modo repetición
- 2 Entradas de nivel de línea
- Ganancias independientes por canal
- Salida de grabación
- Salidas de línea directas de CD

(a) CONTROL FADER "Q" START: Instale su Encore 2000 según se explica en la sección de instalación de este manual. Después de haber completado la instalación, cargue los reproductores. Moviendo el crossfader del mezclador de izquierda a derecha puede arrancar o pausar las funciones de reproducción de cada reproductor. Por ejemplo, cuando el reproductor Encore 2000, si el crossfader del mezclador está completamente a la izquierda (el reproductor uno está reproduciendo y el reproductor dos está en modo cue o pausa), y mueve el deslizador al menos un 20% a la derecha, el reproductor dos (2) empezará a reproducir. Cuando el crossfader esté a la derecha y lo mueva un 20% hacia la izquierda, el reproductor uno (1) empezará a reproducir. Puede crear magníficos efectos, similares al scratching, con esta función. Después de almacenar puntos de referencia en cada lado del reproductor de CD, puede acceder rápidamente a distintas canciones moviendo el crossfader del mezclador de un lado a otro. Se pueden seleccionar fácilmente nuevos puntos de referencia en el reproductor del Encore 2000 (ver configurar puntos de referencia en la página 21). El control "Q" Start es fácil de usar, y dominar esta función le servirá para crear asombrosos efectos con su música.

(b) REPRODUCCIÓN ALTERNA (FLIP-FLOP): Conecte su Encore 2000 según se explica en la sección de instalación de este manual. Esta característica arrancará el siguiente reproductor una vez que el reproductor uno (1) haya terminado. Por ejemplo, si el reproductor uno (1) está reproduciendo un disco y termina, el reproductor dos (2) empezará a reproducir inmediatamente. Puede configurar la REPRODUCCIÓN ALTERNA (RELAY) para reproducir pista a pista o disco a disco. Para más información sobre esta característica, vea REPRODUCCIÓN ALTERNA (RELAY) en la página 28 .

(c) MODO SUSPENDIDO: El bloque del láser y pick-up del Encore 2000 se apagará después del tiempo de inactividad establecido (cuando esté en pausa o modo cue). Esto alargará la vida del motor de tracción y del láser. Para arrancar el reproductor, simplemente pulse los botones Cue o Play. Vea TIEMPO DE SUSPENSIÓN en la página 18 para establecer el tiempo deseado.

INSTALACIÓN

1. Revisar los contenidos

Asegúrese de que su Encore 2000 se ha enviado con lo siguiente:

- 1) Encore 2000, reproductor/mezclador profesional de CD
- 2) Instrucciones de funcionamiento (este folleto)
- 3) Tarjeta de garantía
- 4) Cable de alimentación.
- 5) Software Asio para PC y Mac

CUIDADO:

INSTALACIÓN (continuación)

• **Para evitar averías graves en la unidad, asegúrese de que está apagada cuando haga conexiones a la unidad.**

Secuencia de encendido:

1. ENCIENDA el Encore 2000.
2. A continuación, ENCIENDA los altavoces.

Secuencia de encendido con mezclador, amplificador, altavoces activos o dispositivo externo conectado:

1. ENCIENDA el amplificador, mezclador, altavoces o dispositivo externo primero.
2. A continuación, ENCIENDA el Encore 2000.

PARA UNA MEJOR REPRODUCCIÓN DE DISCOS CD-R EN ESTE REPRODUCTOR DE CD, SIGA LAS SIGUIENTES INDICACIONES:

1. Use discos CD-R Audio de alta calidad (han de cumplir con la normativa del Libro Naranja 2).
2. Use una velocidad de bits de alta calidad cuando grabe discos. (Al menos 160kbps)
3. Grabe los discos a la menor velocidad posible. (es decir, a 2x o 4x)

CUIDADO:

• El Encore 2000 funcionará normalmente cuando la unidad esté montada con el panel frontal a no más de 15 grados del plano vertical. Si la unidad se inclina excesivamente, los discos podrían no cargarse o descargarse adecuadamente. **(Figura 1)**

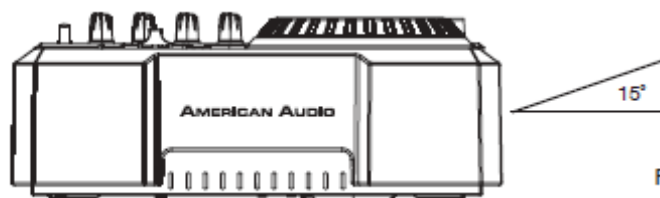

Figure 1

CUIDADO:

• El LCD está diseñado para ser claramente visible dentro de los ángulos que se muestran en la **Figura 2**. Monte la unidad de modo que el ángulo de visión esté dentro de ese rango.

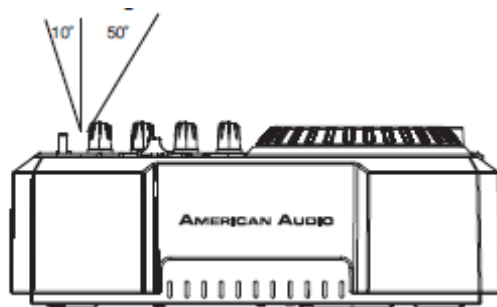

Figure 2

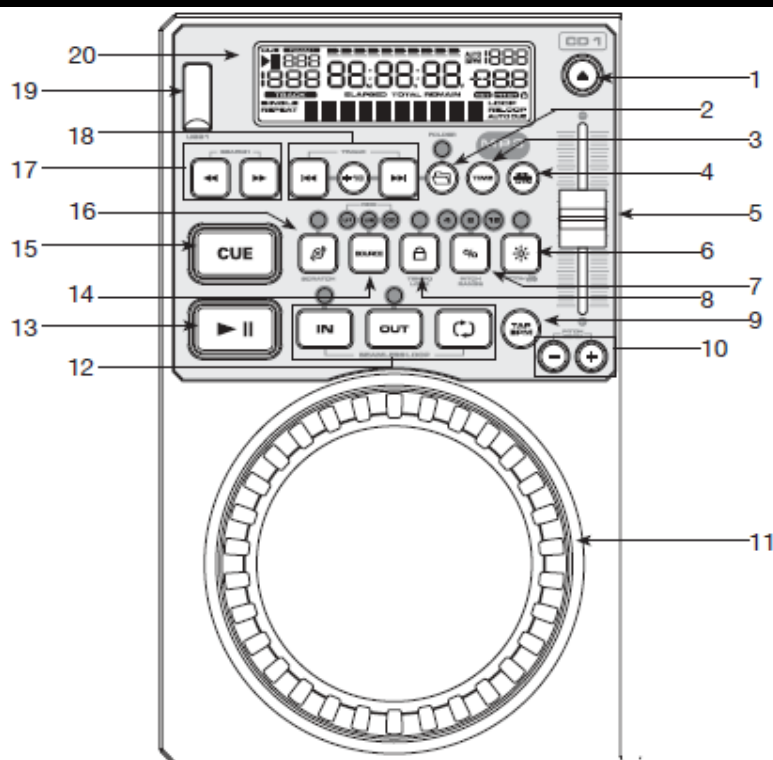

Figure 3

A. CONTROLES DEL REPRODUCTOR (Figura 3)

1. BOTÓN DE EXPULSIÓN - Pulsar este botón abrirá o cerrará la bandeja del CD. La función de expulsión tiene lugar solo cuando la unidad esté en modo cue o pausa; esto es para evitar que se expulse accidentalmente el disco mientras se está reproduciendo.

2. BOTÓN DE CARPETA - Este botón se usa para cambiar entre carpetas y pistas. Pulse este botón para mostrar la carpeta que se está reproduciendo en la LCD. **Pulsando y manteniendo pulsado este botón durante al menos 3 segundos, activará el modo REPETICIÓN.**

3. BOTÓN TIEMPO - El botón TIEMPO cambiará el valor de tiempo descrito en el *MEDIDOR DE TIEMPO (50)* entre el TIEMPO TRANSCURRIDO DE REPRODUCCIÓN, TIEMPO RESTANTE DE PISTA y TIEMPO RESTANTE TOTAL (esto es solo para CD).

4. SGL/CTN - Esta función le permite escoger entre reproducción de una sola pista o reproducción continua de pistas (todas las pistas en orden) Esta función también funciona en modo REPRODUCCIÓN ALTERNA (RELAY), cuando el RELAY esté activo. **Pulsando y manteniendo pulsado este botón durante al menos 3 segundos, activará el AUTO CUE.**

5. DESLIZADOR DE PITCH - Este deslizador se usa para ajustar el porcentaje de pitch de la reproducción. El deslizador es un ajuste de configuración y permanecerá fijo hasta que el deslizador de pitch se mueva o la función de pitch se active. Este ajuste se puede hacer con o sin disco en la unidad. El ajuste de pitch permanecerá incluso si se ha quitado el disco, y se tendrá efecto en cualquier otro disco cargado en el reproductor. Es decir, si configura un pitch de +2% en un disco, quita ese disco e inserta otro, ese disco también tendrá un pitch de +2%. La cantidad de pitch aplicada se mostrará en la pantalla *LCD(20)*.

6. BOTÓN DE PITCH ON/OFF- Este botón se usa para encender y apagar la función de pitch. Cuando el botón LED está encendido, el *DESLIZADOR DE PITCH (5)* está activo. Cuando el botón LED no esté encendido, el *DESLIZADOR DE PITCH(5)* no está activo. El porcentaje de pitch se puede cambiar entre 4%, 8%, 16% y 100%. El porcentaje de pitch se puede cambiar entre 4%, que permitirá la menor cantidad de manipulación del pitch y 100%, que permitirá la mayor cantidad de manipulación del pitch. **Nota: Un ajuste de pitch del 100% funciona solo con CDs normales, no con CDs de MP3.**

NOTA: Pulsar este botón y girar la *RUEDA DE SELECCIÓN (11)* le permite ver el Nombre de Fichero, Título, Artista y Género.

7. SELECTOR DE PORCENTAJE DE PITCH - Pulse este botón para seleccionar rangos de porcentaje de pitch de 4%, 8%, 16% y 100%. Véase Ajustar el RANGO DEL DESLIZADOR DE PITCH en la página 25.

Nota: Un ajuste de pitch del 100% funciona solo con CDs normales, no con CDs de MP3.

8. FUNCIÓN DE BLOQUEO DE TEMPO - Este botón activa la función de BLOQUEO DE TEMPO. Esta función le permite usar el DESLIZADOR DE PITCH para acelerar o ralentizar la velocidad de reproducción sin alterar el tono del pitch de la pista. Cuando esta función no está activada, el tono de pitch original de la pista se alterará, dándole el efecto "ardilla" cuando una pista se reproduce a alta velocidad, o el efecto "James Earl Jones" cuando la pista se ralentiza demasiado. Cuando esta función está activada, el LED de encima del botón se encenderá.

9. BOTÓN DE DESVIACIÓN -

A. Pulse este botón para cambiar entre BPM manual y BPM Automático. Cuando esté en modo BPM manual, toque este botón para el "beat" de la pista actual. Pulse y mantenga pulsado este botón durante al menos 3 segundos para cambiar a BPM Automático. El modo BPM en el que se encuentre se muestra en la LCD.

B. En el modo MIDI, al pulsar el botón de DESVIACIÓN y los botones +/- PITCH BEND (10), cambiará los canales

10. Botón (+) PITCH BEND - La función(+) pitch bend crea una momentánea "Bajada de ritmo" en los BPM (golpes por minuto) del CD mientras se está reproduciendo. Esto le permitirá ajustar el ritmo entre dos CDs en reproducción o cualquier otra fuente de música. Recuerde: esta es una función momentánea. Cuando quite el dedo de este botón, los BPMs volverán automáticamente al valor de pitch seleccionado en el DESLIZADOR DE PITCH (5). Mantener pulsado este botón le proporcionará un máximo de un +100% de pitch. **Nota: Un ajuste de pitch del 100% funciona solo con CDs normales, no con CDs de MP3.**

17. BOTÓN (-) PITCHBEND- La función (-) pitch bend crea una momentánea "ralentización" en los BPM (golpes por minuto) del CD mientras se está reproduciendo. Esto le permitirá ajustar el ritmo entre dos CDs en reproducción u otra fuente de música. Recuerde: esta es una función momentánea. Cuando quite el dedo de este botón, los BPMs volverán automáticamente al valor de pitch seleccionado en el DESLIZADOR DE PITCH (5). Mantener pulsado este botón le proporcionará un máximo de un -100% de pitch. Use esta función para acoplarse al ritmo más lento de otra fuente de música. Tenga en cuenta que esta función es un ajuste momentáneo del ajuste del pitch; para un ajuste más preciso, use el DESLIZADOR DE PITCH (5) si quiere ajustar los BPMs con otra fuente de música en reproducción. **Nota: Un ajuste de pitch del 100% funciona solo con CDs normales, no con CDs de MP3.**

11. RUEDA DE SELECCIÓN (TÁCTIL) - Esta rueda tiene tres funciones:

A. La rueda de selección actuará como un control de búsqueda de frame cuando el CD esté en modo de pausa o cue, permitiéndole configurar un punto de referencia.

B. La rueda funciona como pitch bend durante la reproducción. Girando la rueda en el sentido de las agujas del reloj, aumentará el porcentaje de pitch hasta un 100%, y girando la rueda en sentido contrario a las agujas del reloj disminuirá el porcentaje de pitch hasta un -100%. El pitch bend quedará determinado por cuánto tiempo gire la rueda de selección en movimiento continuo.

C. La rueda de selección se usa para aplicar el efecto scratch, cuando el Modo Scratch esté activo.

12. BOTONES IN, OUT Y RELOOP -

BOTÓN OUT- Este botón se usa para establecer el punto final de un bucle. Un bucle se inicia presionando el BOTÓN IN, y presionando el BOTÓN OUT se configura el punto final del bucle. El bucle continuará en reproducción hasta que el BOTÓN OUT se pulse de nuevo.

BOTÓN IN - "REFERENCIA AL VUELO" - Esta función le permite fijar un PUNTO DE REFERENCIA (vea PUNTO DE REFERENCIA en la página 21) sin interrumpir la música ("al vuelo"). Este botón también fija el punto de partida para un bucle continuo (ver BUCLE CONTINUO).

BOTÓN RELOOP - Si se ha configurado un BUCLE CONTINUO (ver Configurar un BUCLE CONTINUO en la página 22), pero el reproductor de CD no está activo en modo BUCLE CONTINUO (no se está reproduciendo un bucle), pulsando el BOTÓN RELOOP reactivará instantáneamente el modo BUCLE CONTINUO. Para

FUNCIONES GENERALES Y CONTROLES- REPRODUCTOR DE CD (continuación)

salir del bucle, pulse el **BOTÓN OUT (12)**. En la **PANTALLA LCD (20)** aparecerá LOOP cuando la función RELOOP esté disponible.

13. BOTÓN PLAY/PAUSA- Cada pulsación del botón **PLAY/PAUSA** hace que se pase de reproducción a pausa o de pausa a reproducción. Mientras esté en modo de reproducción (play), el botón LED azul de reproducción estará encendido, y mientras esté en modo pausa el botón LED azul de reproducción parpadeará.

14. BOTÓN DE SELECCIÓN DE FUENTE - Este botón le permite conmutar entre Puerto USB 1, Puerto USB 2 y reproductor de CD. El selector le permite escoger qué fuente reproducirá en cada lado. El LED correspondiente, ubicado sobre el botón, verificará cuál es la fuente activa. La selección de fuente solo se puede hacer en modo PAUSA. **Pulse este botón durante el menos 3 segundos para habilitar el MIDI en la consola correspondiente. Pulse este botón de nuevo durante al menos 3 segundos para deshabilitar el MIDI.**

15. CUE - Pulsando del botón **CUE** durante la reproducción, pone la reproducción en pausa inmediatamente y devuelve la pista al último punto de referencia configurado (ver Configurar un PUNTO DE REFERENCIA en la página 21). El LED rojo de CUE se encenderá cuando la unidad esté en modo cue. El mismo LED parpadeará cada vez que se establezca un nuevo PUNTO DE REFERENCIA. El botón **CUE** se puede mantener pulsado para reproducir el CD momentáneamente. Cuando suelte el botón **CUE**, vuelve instantáneamente al PUNTO DE REFERENCIA.

16. BOTÓN SCRATCH- Este botón se usa para activar y desactivar el efecto Scratch.

17. BOTONES DE BÚSQUEDA –

 Este botón de búsqueda le permite explorar rápidamente hacia atrás a través de una pista.

 Este botón de búsqueda le permite explorar rápidamente hacia adelante a través de una pista.

NOTA: Mantenga pulsado cualquier botón y use la RUEDA DE SELECCIÓN (11) para explorar adelante o atrás a velocidades más rápidas.

18. BONTONES DE AVANCE PISTA/CARPETA Y BOTÓN DE SALTO +10 PISTAS –

 Este botón se usa para seleccionar una pista. Pulsando este botón saltará a la siguiente pista; manteniendo pulsado este botón avanzará rápidamente saltando de pista en pista. Cuando el **BOTÓN CARPETA (2)** esté activo, pulsando este botón avanzará a la siguiente carpeta.

SALTO +10 PISTAS - Este botón le permite saltar 10 pistas hacia adelante. Ejemplo: si está en la Pista 1, pulsando este botón saltará a la Pista 11; pulsando el botón de nuevo, saltará a la Pista 21. Si no hay tantas pistas, volverá a la Pista 1. Pulsando este botón y girando la **RUEDA DE SELECCIÓN (11)** le permitirá saltar adelante o atrás por las pistas a una velocidad más rápida. **BOTÓN DE CARPETA (2)** esté activo, pulsando este botón saltará 10 carpetas hacia adelante.

 Este botón se usa para seleccionar una pista. Pulsando este botón saltará hacia atrás en una pista; manteniendo pulsado este botón saltará hacia atrás rápidamente por las pistas. Cuando el **BOTÓN CARPETA (2)** esté activo, pulsando este botón volverá a la carpeta anterior.

19. PUERTO USB - Este es el puerto USB donde puede insertar un USB stick, un lector de tarjetas SD USB o un disco duro externo compatible para reproducirlo.

20. PANTALLA LCD - Esta pantalla LCD de alta calidad indica todas las distintas funciones mientras se producen. Esta pantalla es visible cómodamente desde varios ángulos (ver página 8). Los **ICONOS** de la pantalla se explicarán en las páginas 16-17.

Figure 4

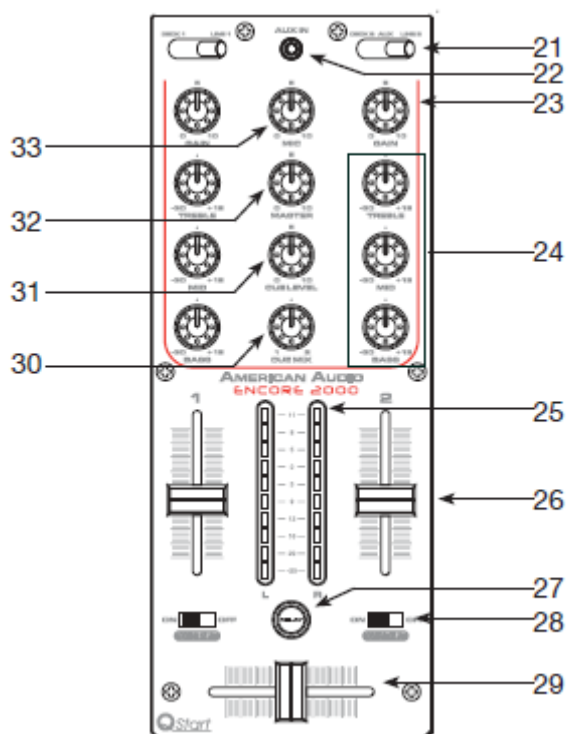

B. CONTROLES DEL MEZCLADOR (FIGURA 4)

21. CONMUTADOR DE SELECCIÓN DE FUENTE - A cada canal se le puede asignar solamente una fuente de entrada a la vez. **NOTA: Cuando use el modo de salida de consola, al cambiar a consola dirigirá la fuente de la consola al mezclador.**

22. ENTRADA AUX. - Esta Entrada Aux. es para usar un reproductor MP3. El volumen de entrada se controlará por el deslizador del canal dos.

23. CONTROL DE GANANCIA DEL CANAL - Este ajuste se usa para ajustar la ganancia de entrada de una señal fuente de audio para un canal. Nunca use el control de ganancia para ajustar el volumen de salida. Ajustar adecuadamente el nivel de ganancia le asegura una señal de salida limpia. Para configurar adecuadamente los controles de nivel de ganancia:

1. Asegúrese de que el **CONTROL DE VOLUMEN MÁSTER (32)** está puesto en 4.
2. Ajuste el **DESLIZADOR DEL CANAL (26)** al nivel 8.
3. Empiece la reproducción de una fuente de audio conectada al canal que está ajustando.
4. Use el Control de Ganancia (23) para ajustar un volumen de salida promedio de +4 dB.
5. Repita este paso para todos los canales.

24. ECUALIZADOR - Todos los canales incluyen un ecualizador de señal de tres bandas. Estos controles se usan para aumentar o disminuir la señal de salida de BAJOS, MEDIOS y ALTOS.

CONTROL DE AGUDOS- Este mando se usa para ajustar el nivel de agudos de un canal, permitiendo una ganancia máxima de agudos de +12dB o una disminución máxima de -30dB. Girando el mando en sentido contrario a las agujas del reloj disminuirá la cantidad de agudos que se aplican a una señal de canal; girando el mando en el sentido de las agujas del reloj incrementará la cantidad de agudos que se aplican a una señal de canal.

CONTROL DE MEDIOS - Este mando se usa para ajustar el nivel de medios de un canal, permitiendo una ganancia máxima de medios de +12dB o una disminución máxima de -30dB. Girando el mando en sentido contrario a las agujas del reloj disminuirá la cantidad de medios que se aplican a una señal de canal; girando

FUNCIONES GENERALES Y CONTROLES - MEZCLADOR (continuación)

el mando en el sentido de las agujas del reloj incrementará la cantidad de medios que se aplican a una señal de canal.

CONTROL DE GRAVES- Este mando se usa para ajustar los niveles de baja frecuencia de un canal, permitiendo una ganancia máxima de graves de +12dB o una disminución máxima de -30dB. Girando el mando en sentido contrario a las agujas del reloj disminuirá la cantidad de graves aplicados a la señal de cana canal;

girando el mando en el sentido de las agujas del reloj aumentará la cantidad de graves aplicados a la señal de cana canal.

25. INDICADORES DE NIVEL DE VOLUMEN MASTER - Los indicadores de doble LED DE NIVEL MASTER se usan para indicar el nivel de salida master. Estos medidores indicarán el nivel de salida tanto del canal izquierdo como del derecho.

26. DESLIZADOR DE CANAL- Estos deslizadores se usan para controlar la señal de salida de cualquier fuente asignada a su canal en particular.

27. BOTÓN RELAY BUTTON - Este botón activa la función de REPRODUCCIÓN ALTERNA.

28. CONMUTADOR Q-START ON/OFF- Esta función se puede usar el crossfader para arrancar y parar la reproducción del CD. El conmutador "Q" START ON/OFF activa la característica Fader "Q" start. Cuando la característica Fader "Q" start está activada, al deslizar el *CROSSFADER (29)* de izquierda a derecha pondrá en play o en cue el reproductor de CD conectado.

Ejemplo: Asegúrese de que la característica Fader "Q" Start está activada en ambos canales. Deslice el crossfader a la posición del canal uno (del todo a la izquierda) y empiece a reproducir sobre la unidad de CD uno. Deslice el crossfader a la posición del canal dos (a la derecha del todo). Esto cargará inmediatamente la función de reproducción en la unidad de CD dos y volverá a la unidad de CD uno al modo cue. Para volver al funcionamiento normal del deslizador, ponga el CONMUTADOR Fader "Q" Start ON/OFF en la posición OFF.

29. CROSSFADER- Este deslizador se usa para mezclar las señales de salida de los canales uno y dos. Cuando el deslizador está del todo hacia la izquierda (canal 1), la señal de salida del canal uno estará controlada por el nivel de volumen máster. Los mismos principio se aplican al canal dos. Deslizándolo el deslizador de una posición a otra variará las señales de salida de los canales uno y dos respectivamente. Cuando el crossfader se coloca en posición central, las señales de salida de ambos canales, uno y dos, serán iguales.

30. CUE MIX - Este mando se usa para mandar una señal de entrada del canal a lo auriculares. Gire el mando en sentido contrario a las agujas del reloj para monitorear el Canal 1, y en sentido contrario a las agujas del reloj para monitorear el Canal 2. El nivel se ajusta mediante el *MANDO DE VOLUMEN DE NIVEL DE CUE (31)*. Asegúrese de que el nivel de cue se coloca al mínimo antes de ponerse los auriculares.

31. MANDO DE VOLUMEN DE NIVEL DE CUE - Este mando se usa para ajustar el nivel de volumen de salida de auriculares. Gire el mando en el sentido de las agujas del reloj para aumentar el volumen de auriculares.

32. CONTROL DE VOLUMEN MASTER- Este mando giratorio se usa para controlar el nivel de salida master (volumen). Para evitar una salida distorsionada, trate de mantener el nivel de salida en un promedio no mayor de +4dB. Asegúrese de que este control de volumen esté siempre a cero antes de encender la unidad.

33. VOLUMEN DE MICRÓFONO - Este mando se usa para regular el volumen de salida del micrófono. Girando el mando en el sentido de las agujas del reloj aumentará el nivel del volumen.

Figure 5

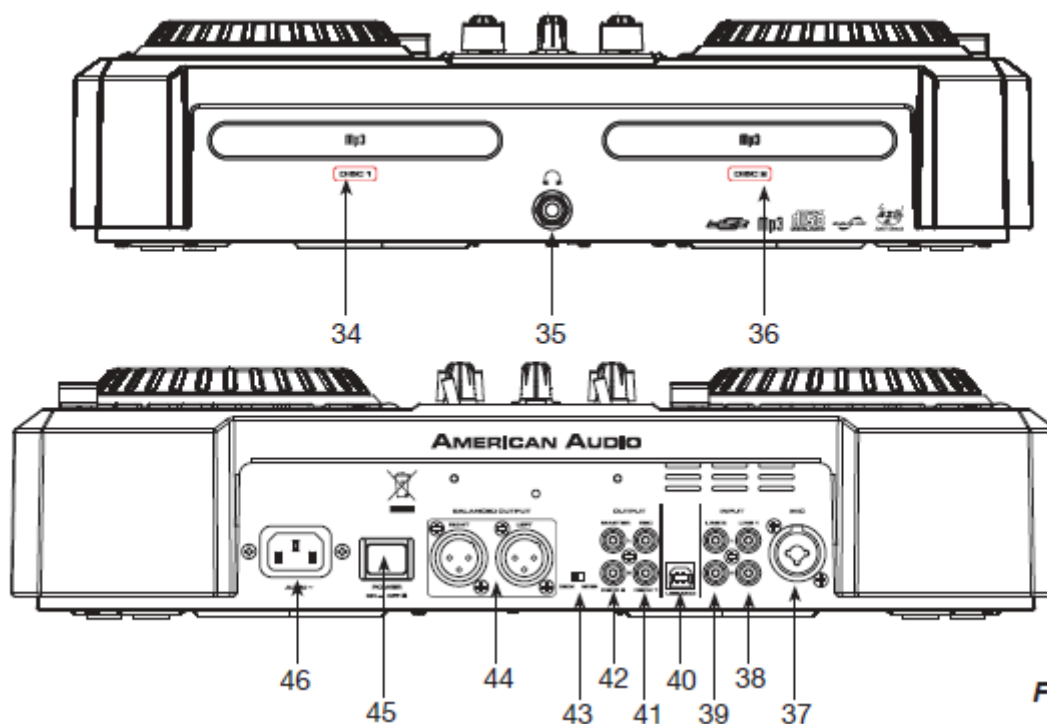

Figure 6

C. PANEL FRONTAL (FIGURA 5)

34. BANDEJA DE TRANSPORTE 1- Esta bandeja se usa para cargar y descargar discos compactos La bandeja se abre y se cierra pulsando el BOTON ABRIR/CERRAR (1) de la Consola 1. Nunca intente forzar la apertura o cierre de la bandeja de transporte cuando la alimentación esté desconectada. Si la bandeja del CD se deja abierta por más de un minuto, se cerrará automáticamente.

35. JACK DE AURICULARES - Este jack se usa para conectar sus auriculares al mezclador, permitiéndole monitorear la fuente de cue. Utilice solo auriculares entre 8 ohmios y 32 ohmios. La mayoría de los auriculares de DJ son de 16 ohmios, cuyo uso recomendamos encarecidamente. Asegúrese siempre de que el *VOLUMEN DEL NIVEL DE CUE* (31) está establecido al mínimo antes de ponerse los auriculares.

36. BANDEJA DE TRANSPORTE 2- Esta bandeja se usa para cargar y descargar discos compactos La bandeja se abre y se cierra pulsando el BOTON ABRIR/CERRAR (2) de la Consola 1. Nunca intente forzar la apertura o cierre de la bandeja de transporte cuando la alimentación esté desconectada. Si la bandeja del CD se deja abierta por más de un minuto, se cerrará automáticamente.

D. PANEL POSTERIOR (FIGURA 6)

37. MICRÓFONO - Este jack combo aceptará una conexión estándar de 1/4 o una conexión XLR macho balanceada de 3 pines. La salida de volumen para este micrófono se controlará por con su mando de volumen correspondiente *MANDO MIC* (29) **Nota: Le recomendamos que use un micrófono de 500-600 ohmios para la mejor calidad de sonido.**

38. JACKS DE ENTRADA DE LÍNEA 1 - LOS GIRADISCOS QUE TIENEN UNA SALIDA DE NIVEL DE LÍNEA O UN PRE-AMPLIFICADOR TIPO PHONO SE PUEDEN CONECTAR A LA ENTRADA DE LÍNEA; ¡EN CASO CONTRARIO, NO CONECTE GIRADISCOS A ESTOS JACKS! Se pueden conectar a estos jacks reproductores de CD, pletinas de casete y otros instrumentos de nivel de línea. El color rojo del jack RCA representa la salida de canal derecho y el blanco representa la salida del canal izquierdo. El volumen de entrada se controlará por el deslizador del canal uno. El *CONMUTADOR DE SELECCIÓN DE FUENTE* (21) del canal debe estar en la posición "Line 1" para monitorear cualquier fuente conectada a estos jacks.

39. JACKS DE ENTRADA DE LÍNEA 2 - LOS GIRADISCOS QUE TIENEN UNA SALIDA DE NIVEL DE LÍNEA O UN PRE-AMPLIFICADOR TIPO PHONO SE PUEDEN CONECTAR A LA ENTRADA DE LÍNEA; ¡EN CASO CONTRARIO, NO CONECTE GIRADISCOS A ESTOS JACKS! Se pueden conectar a estos jacks reproductores de CD, pletinas de casete y otros instrumentos de nivel de línea. El

El jack RCA de color rojo representa la salida de canal derecho y el blanco representa la salida del canal izquierdo. El volumen de entrada se controlará por el deslizador del canal dos. El **CONMUTADOR DE SELECCIÓN DE FUENTE (21)** del canal debe estar en la posición "Line 2" para monitorear cualquier fuente conectada a estos jacks.

40. JACK MIDI USB - Conecte un extremo del cable USB incluido al puerto MIDI USB del Encore 2000 y el otro extremo a su ordenador. Este puerto está destinado solamente a conexiones MIDI. El sistema operativo del ordenador reconocerá automáticamente el Encore 2000 sin necesidad de ningún driver especial. El Encore 200 también está equipado con una tarjeta de sonido de 4 Entradas/4 Salidas. Las 2 entradas estéreo se pueden conmutar independientemente para Línea o Phono.

Nota: El límite del cable USB es de 3m.

41. REC OUT - Esta es una fuente de salida no balanceada de baja corriente diseñada para varios grabadores de CD y cinta. El nivel de Salida de Grabación (REC OUT) viene determinado por el **NIVEL DEL DESLIZADOR DEL CANAL (26)**, y no tiene influencia el **CONTROL DEL VOLUMEN MASTER (32)**.

42. SALIDAS RCA MASTER - Los jacks RCA mandan una señal de salida no balanceada de baja corriente. Estos jacks deben usarse solamente para tramos de cable más cortos a procesadores de señal o a bucles con otro mezclador. Para recorridos de cable mayores de 15 pies, use **JACKS XLR BALANCEADOS (42)**.

43. CONMUTADOR DE MODO DE SALIDA -

MEZCLADOR: Los conectores RCA de salida serán salidas master y de grabación.

CONSOLA: Los conectores de salida RCA enviarán una señal de nivel de línea para Consola 1 y Consola 2. Esta puede usarse para grabar con un mezclador externo o una tarjeta de sonido o para su uso con software DVS.

44. JACKS DE SALIDA MASTER XLR BALANCEADOS - La Salida Master incluye un par de jacks Balanceados XLR, así como un par de **JACKS NO BALANCEADOS RCA (42)**. El jack XLR de 3 pines manda una señal de salida balanceada de alta corriente. Estos jacks se deben usar cuando esté utilizando un amplificador u otro equipo de audio con entrada balanceada, o cuando esté usando un cable de señal mayor de 15 pies. En cualquier caso, use estos jacks siempre que le sea posible.

45. BOTÓN DE ENCENDIDO - Este botón se usa para encender y apagar la unidad.

46. CONECTOR DE ALIMENTACIÓN - Esta conexión se usa para conectar la alimentación principal. Asegúrese de que su alimentación coincide con la requerida por la unidad. **NUNCA quite la toma de tierra del cable de alimentación; hacerlo puede provocar un funcionamiento defectuoso.**

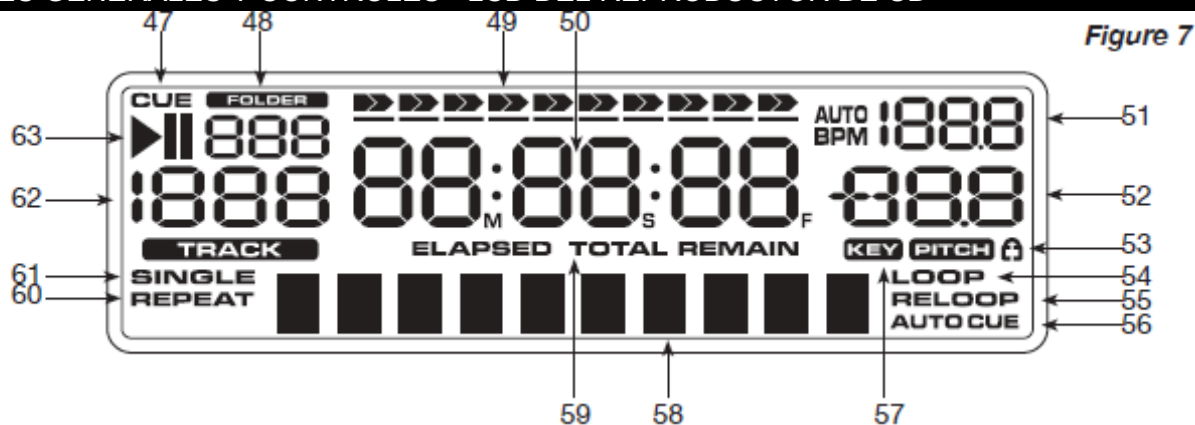

Figure 7

E. PANEL DE PANTALLA LCD (FIGURA 7)

47. INDICADOR DE CUE- Este indicador se iluminará cuando la unidad esté en modo CUE o PAUSA, y parpadeará cada vez que se establezca un nuevo PUNTO DE REFERENCIA.

48. INDICADOR DE CARPETA - Este indicador indica la carpeta actualmente seleccionada.

49. INDICADOR DE BARRA DE TIEMPO- Esta barra proporciona una aproximación visual del tiempo restante de una pista o disco. Esta barra empezará a parpadear cuando un CD o canción esté terminando. La línea por debajo del indicador de la barra de tiempo es el indicador de búfer, en el que cada barra representa 2 segundos.

50. PANTALLA DE TIEMPO - Estos indicadores detallan los minutos, segundos y frames. El medidor mostrará tanto el tiempo transcurrido como el restante de una pista.

51. ICONO BPM AUTOMÁTICO Y MEDIDOR - El icono AUTO BPM se enciende indicando que el medidor de BPM AUTOMÁTICO está activo. El medidor medirá los "beats" por minuto (BPM).

52. MEDIDOR DE PITCH- Este medidor mostrará el porcentaje de pitch aplicado por el *DESLIZADOR DE PITCH* (5) o los *BOTONES DE PITCH BEND* (10).

53. INDICADOR DE BLOQUEO - Aparece y parpadea cuando el modo de bloqueo está activo. Ver página 28 para MODO DE BLOQUEO.

54. LOOP - Este icono aparecerá cuando se establezca un punto de bucle.

55. INDICADOR RELOOP - Aparece y parpadea cuando un BUCLE esté activo.

56. AUTO CUE- Indica si el Cue Automático está activo o inactivo. Pulse y mantenga pulsado *SGL/CTN*(4) durante 1 segundo para activar o desactivar la función de Cue Automático.

57. INDICADOR KEY - Este indicador se encenderá cuando la parte táctil de la rueda de selección se haya tocado.

58. PANTALLA DE CARÁCTER- Muestra el nombre de la pista, carpeta y álbum cuando está cargado un disco MP3.

59. INDICADOR TRANSCURRIDO/TOTAL RESTANTE/RESTANTE - Este indicador es una referencia directa a la *PANTALLA DE TIEMPO* (50). Cuando el indicador de RESTANTE aparece en la *LCD* (20), el tiempo definido se referirá al tiempo restante de una sola pista. Cuando "REMAIN" aparezca en la *PANTALLA LCD* (20) la *PANTALLA DE TIEMPO* (50) en la *LCD* definirá el tiempo restante de la pista actual. Cuando "TOTAL REMAIN" aparezca en la *PANTALLA LCD* (20) la *PANTALLA DE TIEMPO* (50) en la *LCD* definirá el tiempo restante total del disco (para CD solamente). El modo de tiempo se cambia pulsando el *BOTÓN DE TIEMPO* (3).

60. INDICADOR REPEAT - Indica que la función de repetición está activada. Cuando la función de repetición está activada, la pista actualmente en reproducción se repetirá hasta que se desactive la función REPETICIÓN.

61. INDICADOR "SINGLE"- Indica que la unidad de CD están en modo de reproducción simple (la pista se reproducirá una vez y volverá al modo CUE). Si el indicador no está encendido, la unidad está en modo continuo. En modo continuo la unidad reproducirá todas pistas restantes del disco.

FUNCIONES GENERALES Y CONTROLES - LCD DEL REPRODUCTOR DE CD (continuación)

62. INDICADOR DE PISTA - Este indicador indica la pista actual. El número en pantalla en el indicador de pista es una referencia directa a la pista en reproducción, pausa o modo cue.

63. INDICADOR PLAY/PAUSA- Tanto el indicador de play como del de pausa se iluminarán dependiendo de en qué modo se encuentre.

MENÚ INTERNO

Mantenga pulsado el *BOTÓN DE TIEMPO* (3) durante 3 segundos para acceder al menú interno. Use los *BOTONES DE PISTA* (18) o gire la *RUEDA DE SELECCIÓN* (11) para desplazarse por los diferentes menús y pulse el *BOTÓN +10* (18) para acceder al submenú correspondiente. Pulse los *BOTONES DE PISTA* (18) o gire la *RUEDA DE SELECCIÓN* (11) para cambiar los submenús y pulse el *BOTÓN DE TIEMPO* para memorizar su configuración en cualquier modo de funcionamiento y salir del menú.

1. PLAYLIST - Normal/Título/Artista/Álbum/Género

El CONSTRUCTOR DE BASES DE DATOS puede generar una "Playlist" (lista de reproducción) para un dispositivo USB. Puede ajustar varios criterios para filtrar las pistas desde esta configuración. Puede usar los *BOTONES DE PISTA* (18) o la *RUEDA DE SELECCIÓN* (11) para desplazarse por los distintos ajustes: "Normal/Título/Artista/Álbum/Género" (solo USB o SD).

2. Sensibilidad – Ajuste de la sensibilidad de la rueda táctil (El rango de ajuste es -20~+20).

Aumenta o disminuye la sensibilidad del sensor táctil de la rueda de selección. Cuanto más baja sea el nivel de sensibilidad, más presión necesita la RUEDA DE SELECCIÓN.

3. Pitch Bend - Rango de pitch: +/-1%~100%

4. Curva CF - Curva de Cross Fader 0~50

5. Configuración MIDI - Mix=MIDI o Mezclador

Canal Mix=1-16

CanalConsola1=1/3/5/7/9/11/13/15

CanalConsola2=2/4/6/8/10/12/14/16

TAP=Hold/SW.(Modo)

6. Tiempo de Suspensión – Sin suspensión, 5~120 min

Configura el tiempo que tarda el reproductor en entrar en modo de suspensión. Cuando está en modo de suspensión, en la pantalla LCD del reproductor se leerá CD SLEEP.

7. Configuración de Línea – MODO= 1~3(Modo línea)

- Dis=0,5~12,0 s (NOMBRE LÍNEA ajuste de tiempo arranque/parada)

- Vel=50~2000 ms. (NOMBRE DE LÍNEA ajuste del tiempo de velocidad de movimiento)

8. Tasa de bits – Pantalla ON/OFF

Muestra por pantalla la tasa de bits de los archivos MP3.

9. Versión – CON: VerXX (Versión de control)

- DSP: VerXX (Versión DSP)

- MDSP: VerXX (Versión DSP del Mezclador)

- SER: VerXX (Versión servo)

Muestra por pantalla la versión de firmware. El firmware se prueba para asegurar que el Encore 2000 está libre de defectos. Si se publican actualizaciones, se anunciarán en el sitio web de American Audio, en la página de producto del Encore 2000.

A. Cargar valores por defecto – Pulse el mando de PISTA (TRACK) para acceder a cargar valores por defecto. (Por la LCD aparece "Load OK".)

Reiniciará a los valores de fábrica todas las configuraciones, excepto la versión de Firmware.

B. Guardar y Salir – Sale y guarda la configuración hasta el próximo encendido (Por la LCD aparece "Saving".)

Esto guardará todos los cambios. Si los cambios no se guardan, la unidad volverá a los últimos cambios que se guardaron cuando se apague.

Pulse el mando PISTA para hacer un guardar y salir rápido en cualquier modo de funcionamiento.

ADVERTENCIA:

MENÚ INTERNO (continuación)

TIEMPO DE SUSPENSIÓN: El reproductor de CD apaga automáticamente el transporte y el láser después de 15 minutos cuando está en pausa o modo cue). Esto alargará la vida del motor de tracción y del láser. Durante el modo de suspensión la pantalla muestra la palabra "SLEEP". Para "despertar" el reproductor, simplemente pulse el botón Play o Cue, la pantalla volverá al estado normal y estará listo para recibir instrucciones. Puede entrar en el menú de Tiempo de Suspensión para ajustar el tiempo de suspensión; el rango es 5~120 minutos.

Calibrar el sensor táctil de la RUEDA DE SELECCIÓN:

Antes de encender el Encore 2000 mantenga pulsado el *BOTÓN DE PORCENTAJE DE PITCH (7)* hasta que por pantalla se lea A / D=2XX-255; entonces, suelte el *BOTÓN DE PORCENTAJE DE PITCH (7)* y el valor calibrado se guardará. **Nota: Cuando calibre la Rueda de Selección, evite tocar la Rueda de Selección.**

OPERACIONES BÁSICAS

1. CARGAR/EXPULSAR DISCOS Y/O DISPOSITIVO USB

El Encore 2000 solo puede reproducir CDs de 3 pulgadas y los normales de 5 pulgadas. Cuando cargue un CD en el reproductor, agarre siempre el disco por los bordes. Coloque la etiqueta del disco boca arriba y nunca toque la superficie que contiene los datos (la parte brillante). Para retirar un disco del reproductor, pulse el *BOTÓN ABRIR/CERRAR(1)*.

CUIDADO:

- **NUNCA** trate de cargar ninguna otra cosa que CDs de 3" y 5".
- **NUNCA** intente cargar más de un disco a la vez. Hacerlo puede provocar averías graves en su unidad.
- **NO** fuerce la bandeja de transporte para abrirla o cerrarla cuando no haya alimentación, pues puede dañar el sistema de tracción.

Cuando cargue un USB stick, un lector de tarjetas USB o un disco duro externo, asegúrese de que está correctamente alineado con el puerto USB y conéctelo al puerto USB. Para desconectar una unidad USB, pare la reproducción y desconecte la conexión USB. **INFORMACIÓN USB MUY IMPORTANTE:**

- *El ENCORE 2000 solo leerá archivos MP3 o archivos WAV.*
- *Si está usando una tarjeta SD por medio de un lector de tarjetas SD USB, debe quitar el lector de tarjetas SD USB antes de cambiar las tarjetas SD. No quite la tarjeta SD del lector de tarjetas SD USB mientras el lector de tarjetas SD USB esté conectado a la unidad.*

NOTA: Para archivos MP3 de más alta calidad (más de 128 kbps), American Audio recomienda tarjetas SD "High Speed" (de alta velocidad). Usando tarjetas de alta velocidad se asegurará de obtener el mejor rendimiento de su reproductor de American Audio.

- Solo admite dispositivos formateados en FAT/FAT32.

NOTA: Si el ENCORE 2000 no puede leer su dispositivo USB, asegúrese de que lo ha formateado en FAT.

CUIDADO:

- **NUNCA** quite un dispositivo USB mientras está en modo PLAY (reproducción).

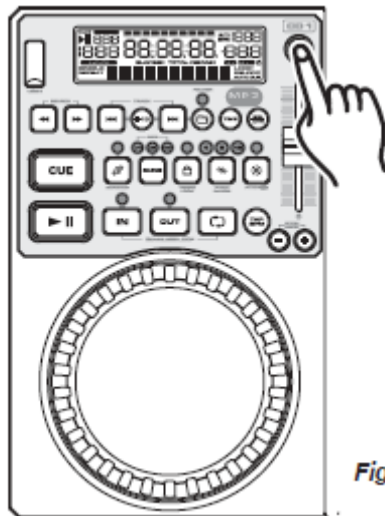

Figure 8

Figura 8: Pulse el botón de Expulsión para cargar o extraer un disco. **Recuerde:** Cuando cargue un disco, agárrelo siempre por los bordes y coloque la etiqueta del disco hacia arriba.

2. SELECCIONAR PISTAS

Seleccione la pista deseada usando el **MANDO DE PISTA (18)**. Pulsando los **BOTONES DE PISTA(18)** una vez seleccionará una pista más arriba o más abajo. Puede mantener pulsados los **BOTONES DE PISTA(18)** para cambiar las pistas continuamente a una velocidad mayor. Si está usando los **BOTONES DE PISTA(18)** para seleccionar una nueva pista durante la reproducción (una pista ya está en modo de reproducción), la nueva pista que seleccione empezará a reproducirse tan pronto como se complete la operación de búsqueda.



Figura 9: Pulsando el botón de pista atrás saltará hacia atrás a la pista anterior.



Figura 10: Pulsando el botón de pista adelante, saltará hacia adelante a la siguiente pista.

3. COMENZAR A REPRODUCIR - *Figura 11*

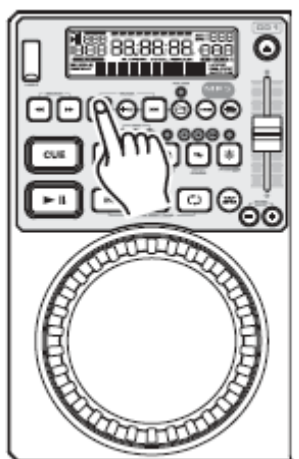
Cargue un CD de audio según se describe en la página 18 (CARGAR/EXPULSAR DISCOS). Al pulsar el **BOTÓN PLAY/PAUSA (13)** con un CD de audio cargado, iniciará inmediatamente la reproducción. El indicador de **PLAY(63)** se iluminará tan pronto como empiece la reproducción. El punto en el que se inicia la reproducción (punto de referencia) se almacenará inmediatamente en la memoria como punto de referencia. La unidad volverá a este punto de referencia (el punto en el cual comenzó la reproducción) cuando se pulse el **BOTÓN CUE (15)**.

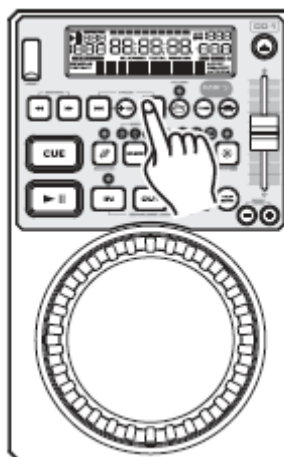
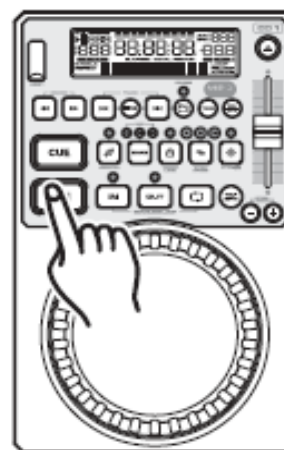

Figure 11

4. PAUSAR - *Figura 11*

Esto pondrá en pausa la reproducción en el mismo punto exacto en el que se presionó el **BOTÓN PLAY/PAUSA (13)**. Pulsar el **botón PLAY/PAUSA (13)** conmutará entre los modos de reproducción y pausa. Cuando la unidad está en modo de pausa, el **INDICADOR DE PAUSA (63)** de la **PANTALLA LCD (20)** se iluminará. El LED azul del **BOTÓN PLAY/PAUSA** también empezará a parpadear intermitentemente.

5. CUE AUTOMÁTICO

Esta función establecerá automáticamente un punto de referencia en el primer punto de audio cuando se cargue un CD. El primer punto de referencia establecido será siempre el principio de la pista 1. Si se selecciona una nueva pista antes de pulsar el **BOTÓN PLAY(13)**, se establecerá un nuevo PUNTO DE REFERENCIA para reflejar el nuevo punto de inicio.

6. DETENER LA REPRODUCCIÓN - *Figuras 11 y 12*

Detener la reproducción no detendrá el mecanismo de tracción, sino que simplemente pondrá en pausa o en cue la pista, lo cual permite que la unidad empiece a reproducir de inmediato. El mecanismo de tracción solo se detendrá si se expulsa el disco o si la unidad ha entrado en modo suspendido. Hay dos formas de parar (pausar) la reproducción:

- 1) Pulsar el **BOTÓN PLAY/PAUSA (13)** durante la reproducción. Esto pondrá en pausa la reproducción en el mismo punto exacto en el que se presionó el **BOTÓN PLAY/PAUSA (13)**.
- 2) Pulsar el **BOTÓN CUE (15)** durante la reproducción. Esto pausará la reproducción y devolverá la pista al último punto de referencia establecido.

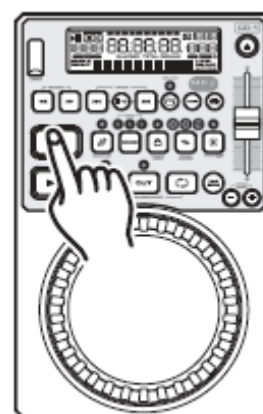

Figure 12

7. BÚSQUEDA DE FRAME

Esta característica le permite desplazarse a través de una pista frame a frame, permitiéndole encontrar y configurar un punto de referencia o de bucle inicial. Para usar la función de desplazamiento, debe estar primero en Modo Pausa (ver sección 4) o Modo Cue (ver sección 8). Una vez se encuentra en modo Pausa o Cue, gire la **RUEDA DE SELECCIÓN(11)** para desplazarse por la pista (Figura 13). Girando la rueda en el sentido de las agujas del reloj avanzará en búsqueda de frame, y girando la rueda en sentido contrario a las agujas del reloj irá hacia atrás en la búsqueda de frame. Cuando use la **RUEDA DE SELECCIÓN (11)** la función de monitoreado (nivel de altavoces) le permite oír por dónde se está desplazando. Una vez alcance el punto de inicio deseado, puede configurar un punto de referencia (inicial) pulsando el **BOTÓN PLAY/PAUSA(13)**, como en la Figura 11. Al pulsar el **BOTÓN CUE (15)**, como en la Figura 12, volverá al punto que acaba de configurar.



Figura 13

8. CONFIGURAR UN PUNTO DE REFERENCIA

Un punto de referencia es el punto exacto en el que empezará la reproducción cuando se pulse el **BOTÓN PLAY/PAUSA (13)**. Puede configurar sus puntos de referencia en cualquier lugar en un disco o una pista. Hay tres (3) formas de configurar y crear un punto de REFERENCIA (Cue):

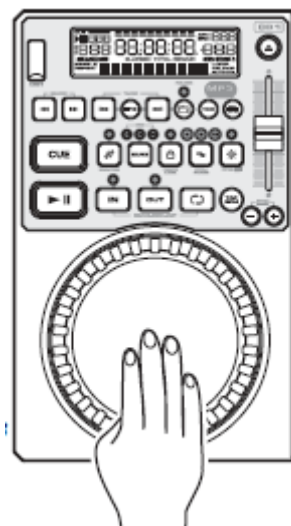

Figura 14

- 1) Puede pulsar el **BOTÓN IN (12)** sobre la marcha (mientras el disco se está reproduciendo). Esto establecerá un Punto de REFERENCIA sin interrupción de la música. Pulsando el **BOTÓN CUE (15)** le devolverá ahora al mismo punto que cuando pulsó el **BOTÓN IN (12)**.

OPERACIONES BÁSICAS (continuación)

2) También puede usar la **RUEDA DE SELECCIÓN (11)** para configurar un punto de referencia. Mientras un disco está en modo de PAUSA o CUE, utilice la **RUEDA DE SELECCIÓN (11)** para desplazarse por una pista y encontrar el punto de inicio deseado. Una vez haya encontrado el punto de REFERENCIA deseado, pulse el **BOTÓN PLAY (13)** para establecer su punto de referencia. Ahora, al pulsar el **BOTÓN CUE (15)** volverá a este punto exacto.

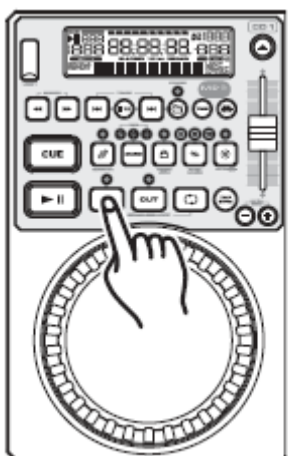
NOTA: El modo Scratch debe estar inactivo para que funcione el modo de búsqueda con la RUEDA DE SELECCIÓN. Es mejor usar el anillo de la RUEDA DE SELECCIÓN.

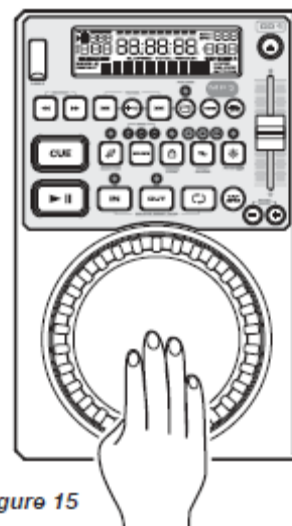
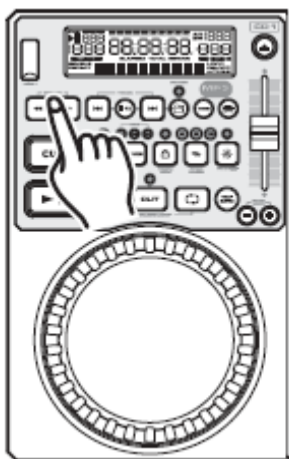

Figure 15



3) También puede usar los **BOTONES DE BÚSQUEDA (17)** para configurar un punto de referencia. Mientras un disco está en modo PAUSA o CUE, utilice los **BOTONES DE BÚSQUEDA (17)** para explorar una pista y encontrar el punto de inicio deseado. Una vez haya encontrado la posición deseada, pulse el **BOTÓN PLAY (13)** para establecer su punto de referencia. Ahora, al pulsar el **BOTÓN CUE (15)** volverá a este punto exacto.

Figura 16

9. CREAR Y REPRODUCIR UN BUCLE CONTINUO

Un bucle continuo es un bucle de sonido que se reproduce continuamente, sin interrupción del sonido. Puede usar este bucle para crear un efecto dramático en sus mezclas. Este bucle no tiene límite de tiempo y en realidad puede hacer un bucle con la longitud total del disco. Se crea un bucle continuo entre dos puntos contiguos de un disco.

1) Pulse el **BOTÓN PLAY/PAUSA (13)** para activar el modo de reproducción.



Figura 17



Figura 18

2) Pulse el *BOTÓN IN* (12). Así se establecerá el punto de inicio del BUCLE CONTINUO. El LED del *BOTÓN IN* (12) se encenderá.

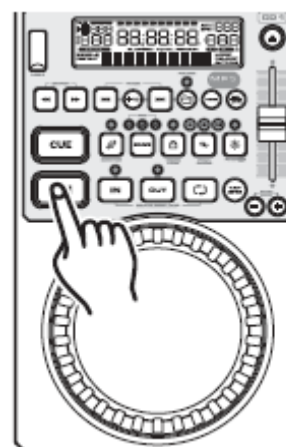
3) Pulse el *BOTÓN OUT* (12) para fijar el punto final del BUCLE (Figura 19). Los LEDs del *BOTÓN IN* (12) y del *BOTÓN OUT* (12) empezarán inmediatamente a parpadear rápidamente, indicando que el modo de BUCLE CONTINUO se ha activado.

INDICADORES DE BUCLE LCD- Durante un bucle continuo, el **INDICADOR DE RELOOP** (53) parpadeará en la **PANTALLA LCD**(20), indicando que un bucle está activo.

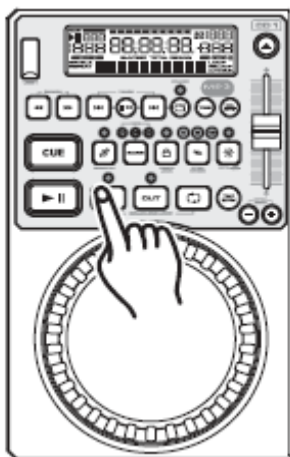
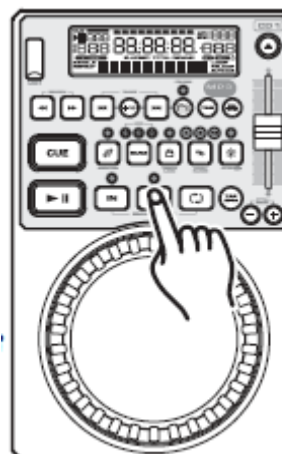

Figure 19



Figura 20

SALIR DE UN BUCLE- Para salir de un BUCLE CONTINUO, pulse el *BOTÓN OUT* (12). La reproducción de música continuará normalmente. Los LEDs del *BOTÓN IN*(12) y del *BOTÓN OUT* (12) *permanecerán encendidos para recordarle que hay un bucle en la memoria.*

OPERACIONES BÁSICAS (continuación)

REPETIR UN BUCLE- La función RELOOP le permite volver a un bucle almacenado en cualquier momento. Los LEDs del **BOTÓN IN (12)** y del **BOTÓN OUT(12)** indicarán que hay un bucle almacenado en la memoria, y que se puede ejecutar en cualquier momento. Para volver a reproducir el bucle, pulse el **BOTÓN RELOOP (12)**. Los LEDs del **BOTÓN IN (12)** y del **BOTÓN OUT(12)** empezarán a parpadear de nuevo para indicar que se ha activado el modo de BUCLE CONTINUO y que el bucle almacenado empezará a reproducirse de inmediato.

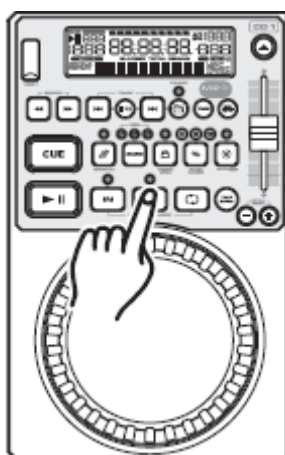

Figura 21

DIVISIÓN Y MULTIPLICACIÓN DE BUCLE - Cuando un bucle está activo, puede usar los **BOTONES DE BÚSQUEDA (17)** para alterar la duración de un bucle. Las duraciones de un bucle son de 1/4, 1/2, 3/4, 1/1, 2/1 y 4/1 de la duración original del bucle.

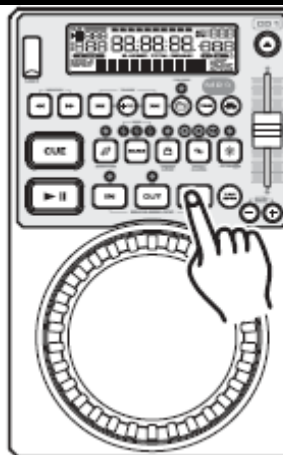

Figura 22

10. CAMBIAR LA PANTALLA DE TIEMPO (50)/BARRA DE TIEMPO (49):

DURANTE LA REPRODUCCIÓN NORMAL, pulsando el **BOTÓN DE TIEMPO (3)** cambiará la información de tiempo en la pantalla LCD(20). A continuación presentamos los elementos de la configuración del tiempo y sus definiciones:

- 1) **RESTANTE**- Indica el tiempo en la pantalla LCD (20) como el tiempo restante de la pista actualmente en reproducción.
- 2) **TRANSCURRIDO** - Indica el tiempo en la pantalla LCD (20) como el tiempo transcurrido de la pista actualmente en reproducción.
- 3) **TOTAL RESTANTE** - Indica el tiempo en la pantalla LCD (20) como el tiempo total del CD actualmente en reproducción (esto es para CDs solamente).

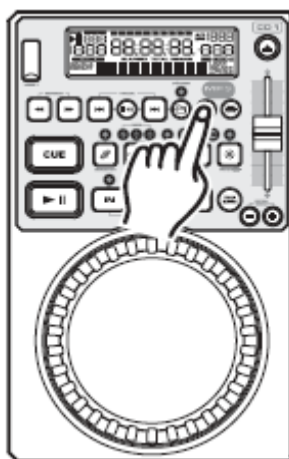
INDICADOR DE BARRA DE TIEMPO - Detalla el tiempo definido en el **MEDIDOR DE TIEMPO (50)** como un icono de barra visual. Igual que con el **MEDIDOR DE TIEMPO (50)** esta barra también depende de la función de tiempo seleccionada [**RESTANTE, TRANSCURRIDO O TOTAL RESTANTE (SÓLO CD)**]. Esta barra empezará a parpadear cuando una pista esté terminando, independientemente de en qué función de tiempo se encuentre. Use la barra intermitente como un recordatorio visual de que una pista está terminando.

INDICADOR DE ESTADO DE MEMORIA - El indicador de estado de memoria es la barra de líneas finas ubicada debajo del **INDICADOR DE BARRA DE TIEMPO (49)**. El estado de la memoria se representa con la barra de líneas llena o vacía. Cada barra en la línea representa 2 segundos del búfer de memoria de reproducción.

AJUSTES DE PITCH

AJUSTES DE PITCH:

Puede activar el *DESLIZADOR DE PITCH* (5) pulsando el *BOTÓN PITCH ON/OFF* (6). Cuando el botón LED esté encendido, el *DESLIZADOR DE PITCH* (5) está activo y se puede ajustar el pitch. Cuando el botón LED no esté encendido, el *DESLIZADOR DE PITCH* (5) no está activo. Los distintos ajustes de pitch permiten manipular la velocidad de reproducción de una pista o bucle. Esta manipulación de velocidad se usa habitualmente para ajustar el ritmo entre dos o más fuentes de música, como un giradiscos o un reproductor de CD. La velocidad de reproducción se puede aumentar o disminuir en un factor de +/-100. La próxima sección detalla los distintos esquemas de manipulación de pitch. **Nota: Un ajuste de pitch del 100% funciona solo con CDs , no con CDs de MP3.**



Figura 23

1. DESLIZADOR DE PITCH (5):

Esta función aumentará o disminuirá la velocidad de reproducción de las pistas o "PITCH". El máximo porcentaje de manipulación de pitch con esta función es de +/-100%. El *DESLIZADOR DE PITCH* (5) se usa para aumentar o disminuir el pitch de reproducción. Si el deslizador se mueve hacia arriba (hacia la parte superior de la unidad), el pitch disminuirá; si el deslizador se mueve hacia abajo (hacia la parte inferior de la unidad), el pitch aumentará. El ajuste del *DESLIZADOR DE PITCH* (5) se puede ajustar para un rango de +/-4%, +/-8% o +/-16% (Véase cambiar "RANGO DE PORCENTAJE DEL DESLIZADOR DE PITCH" en la siguiente página). Los ajustes de pitch afectarán a la reproducción normal y a los bucles solo cuando esté encendido el *BOTÓN PITCH ON/OFF* (6) . **Nota: Un ajuste de pitch del 100% funciona solo con CDs , no con CDs de MP3.**

Activar el DESLIZADOR DE PITCH (5): Para activar el *DESLIZADOR DE PITCH* (5) debe activar la función de ajuste de pitch. Pulse el *BOTÓN ON/OFF* (6) situado en la parte superior derecha de la unidad. El LED del *BOTÓN ON/OFF* (6) se encenderá cuando la función esté activa. Si la función de pitch no está activa, el *DESLIZADOR DE PITCH* (5) no funcionará.

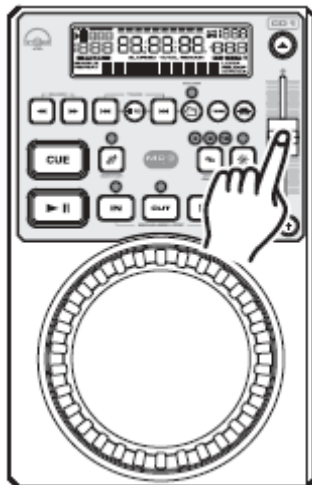

Figura 24

AJUSTES DE PITCH (continuación)

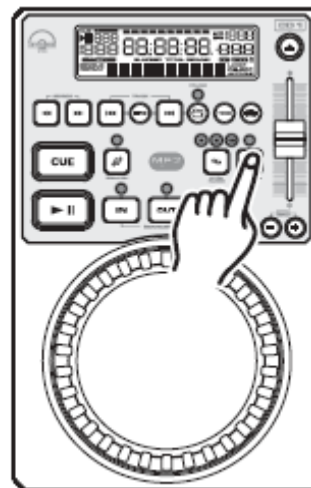
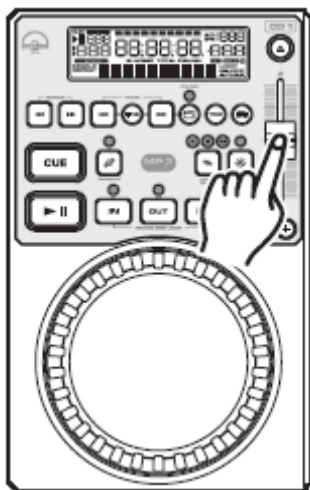

Usar el DESLIZADOR DE PITCH (5): Asegúrese de que la función de pitch se ha activado como se describe más arriba. Para usar el *DESLIZADOR DE PITCH (5)* deslice el deslizador arriba y abajo. Hacia abajo aumentará el pitch, y hacia arriba disminuirá el pitch.

Figura 25

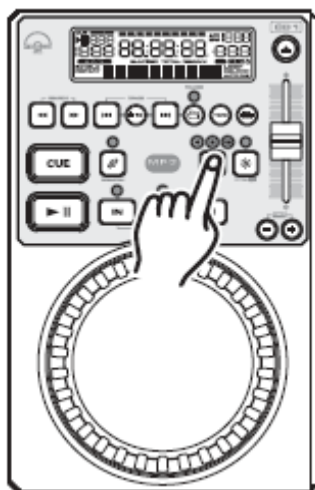

Ajustar el RANGO DEL DESLIZADOR DE PITCH: Puede cambiar el rango de operación del *DESLIZADOR DE PITCH (5)* en cualquier momento. Para cambiar el rango de operación asegúrese de que la función de pitch está encendida, como se ve en la Figura 24. El porcentaje de pitch puede cambiarse entre +/-4%, +/-8%, +/-16%, y 100%. Un 4% permitirá la mínima cantidad de manipulación del pitch, y un 100% permitirá la mayor cantidad de manipulación del pitch. Para ajustar los diferentes rangos, pulse el *BOTÓN PITCH ON/OFF (6)* y toque el *BOTÓN DE RANGO DE PITCH (7)* hasta alcanzar el valor deseado, como se ve en la Figura 26. **Nota: Un ajuste de pitch del 100% funciona solo con CDs, no con CDs de MP3.**

Figura 26

2. PITCH BENDING:

A diferencia del ajuste del *DESLIZADOR DE PITCH (5)* esta función aumentará o disminuirá momentáneamente la velocidad de una pista durante su reproducción. Hay dos formas de hacer funcionar esta función: con los *BOTONES DE PITCH BEND (10)* (-) y (+) o con la *RUEDA DE SELECCIÓN (11)*. El máximo porcentaje permitido de pitch bend es de +/- 100%. La función de pitch bend funcionará en conjunción con la configuración de pitch del *DESLIZADOR DE PITCH (5)*. Por ejemplo, si el *DESLIZADOR DE PITCH (5)* se configura con una ganancia de pitch de un 2%, el proceso de pitch bend empezará con un 2% y continuará hasta el máximo de +/-100%.

BOTONES DE PITCH BEND (10):

El *BOTÓN (+) PITCH BEND (10)* aumentará la velocidad de reproducción de la pista, y el *BOTÓN (-) PITCH BEND (10)* disminuirá la velocidad de reproducción de la pista. El grado en que cambia la velocidad de la pista es proporcional a la cantidad de tiempo que se pulsa el botón. Por ejemplo, si el *BOTÓN (+) PITCH BEND (10)* se mantiene pulsado continuamente, como en la figura 28, la velocidad del disco aumentará y continuará aumentando hasta que alcance un máximo de ganancia de velocidad de un 16%. Cuando suelte el *BOTÓN (+) PITCH BEND (10)*, la velocidad del disco volverá automáticamente al ajuste de velocidad anterior. **Nota: Un ajuste de pitch del 100% funciona solo con CDs, no con CDs de MP3.**

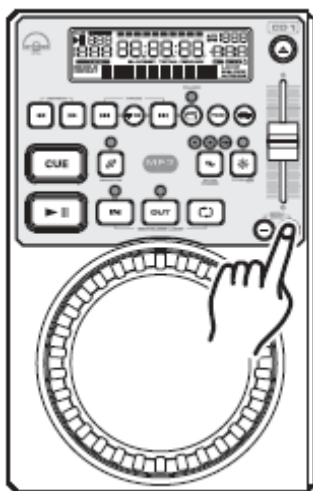

Mantener pulsado o dar un toque sobre el **BOTÓN (+) PITCH BEND (10)** aumentará la rapidez del pitch de la reproducción.

Figura 28

Mantener pulsado o dar un toque sobre el **BOTÓN (-) PITCH BEND (10)** ralentizará el pitch de la reproducción.



Figura 27

3. RUEDA DE SELECCIÓN (11):

La **RUEDA DE SELECCIÓN** alterará el pitch temporalmente si una pista está en modo reproducción. Girando la rueda en el sentido de las agujas del reloj aumentará el pitch de la pista, y girando la rueda en sentido contrario a las agujas del reloj disminuirá el pitch de la pista. La velocidad a la que haga girar la **RUEDA DE SELECCIÓN** determinará el porcentaje de alteración del pitch (%). Por ejemplo, si la **RUEDA DE SELECCIÓN** se gira continuamente en el sentido de las agujas del reloj, la velocidad de reproducción disminuirá de forma constante, y seguirá disminuyendo hasta que alcance un máximo de -100% y la reproducción se detenga por completo. Cuando deje de girar la **RUEDA DE SELECCIÓN**, la velocidad del disco volverá automáticamente al ajuste de velocidad anterior.

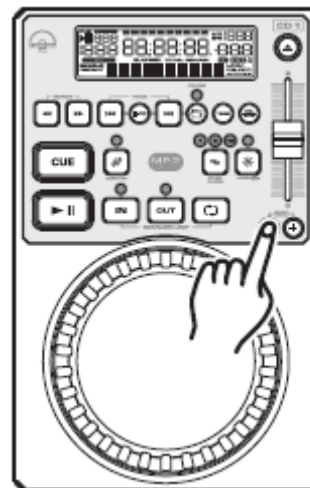

Figura 29

MODO BLOQUEO

Este modo le posibilita bloquear las funciones de reproductor del Encore 2000, para que no se produzcan errores involuntarios. Las funciones de mezclador no se bloquearán, de modo que se pueden hacer ajustes sobre los niveles de audio. Para bloquear las funciones de reproductor, siga las instrucciones siguientes.

1. Para bloquear el reproductor del Encore 2000, pulse el *BOTÓN RELAY (27)* durante el menos 3 segundos. Cuando el Encore 2000 esté bloqueado, el *BOTÓN RELAY (27)* y el *INDICADOR DE BLOQUEO (53)* parpadearán.

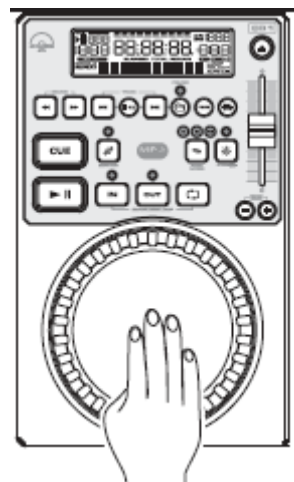
2. Para desbloquear el reproductor del Encore 2000, pulse el *BOTÓN RELAY (27)* durante el menos 3 segundos.

NOTA MODO RELAY: *Active primero el MODO RELAY (REPRODUCCIÓN ALTERNA); luego bloquee el Encore 2000.*

REPRODUCCIÓN ALTERNA

Esta característica es una especie de "piloto automático". Cuando esté usando el sistema Encore 2000, puede tener un reproductor que empiece a reproducir cuando el otro termine. Puede hacer RELAY con pistas sueltas, el disco completo o una combinación de ambos. A esta característica se le llama a veces reproducción Flip-Flop.

Para hacer RELAY en pistas sueltas:

1) Por defecto, los dos reproductores están configurados para reproducir en modo sencillo; en la pantalla *LCD (20)* aparecerá indicado *SINGLE (61)*.

2) Coloque el crossfader del mezclador en la posición central y pulse el *BOTÓN RELAY (27)*.

3) Cargue sus dos reproductores con discos de audio.

4) Después de que se haya accedido a ambos, pulse el *BOTÓN PLAY/PAUSA (13)* en uno de los reproductores para iniciar la reproducción.

5) Después de que la primera pista del primer reproductor haya terminado, el segundo reproductor empezará a reproducir de inmediato.

6) El RELAY (FLIP-FLOP™) continuará hasta que lo pare o se interrumpa la alimentación.

Para hacer RELAY de CDs completos:

Asegúrese de ambos reproductores están en modo de reproducción continua, y de que *SINGLE MODE (61)* no aparece en la pantalla *LCD (20)* de ninguno de los dos reproductores. Siga todas las instrucciones anteriores para hacer relay de pistas sueltas. Cuando el disco de un reproductor termine, el otro reproductor empezará a reproducir de inmediato.

Nota: Puede combinar modos de reproducción alterna (relay) simple y continua seleccionando reproducción simple o continua en sus unidades. En modo RELAY las platinas están configuradas en modo de reproducción simple por defecto.

Asegúrese de que ninguna de las dos platinas tiene el modo REPETICIÓN activado durante el modo RELAY. El modo REPETICIÓN tiene prioridad sobre el modo RELAY.

MODO MIDI

Para usar los controles MIDI del Encore 2000, asegúrese de que el cable USB está conectado adecuadamente a su ordenador. Ha de instalar los drivers ASIO para PC antes del funcionamiento inicial. Para habilitar MIDI, pulse y mantenga pulsado el *BOTÓN DE SELECCIÓN DE FUENTE (14)* durante 3 segundos. Dependiendo del software que esté usando, el MIDI puede tener que asociarse.

TABLA MIDI

Nombre del SW	Tipo	MIDI	MIDI2(TAP)	Comentarios
JOG	SW/ENC	20/20	5F/5F	
GANANCIA	VR	21	60	
AGUDOS	VR	22	61	
MID	VR	23	62	
GRAVES	VR	24	63	
FADER CANAL	VR	25	64	
FADER PITCH	PITCH BEND/VR	PITCH BEND	26	
BÚSQUEDA «	SW	9	48	
BÚSQUEDA »	SW	1	40	
PISTA «	SW	11	50	
PISTA »	SW	15	54	
*10	SW	5	44	
TIME	SW	12	51	
SGL/CTN	SW	16	55	
ABIERTO	SW	0E	4D	
PITCH Bend +	SW	10	4F	TAP+PITCH Bend+ para aumentar Canal
PITCH Bend -	SW	8	47	TAP+PITCH Bend- para disminuir Canal
RELOOP	SW	0C	4B	
TAP/BPM	SW	4		
CARPETA	SW/LED	0D/0D	4C/--	
CUE	SW/LED	13/13	52/--	
SCRATCH	SW/LED	07/07	46/--	
BLOQUEO DE	SW/LED	06/06	45/--	
RANGO DE	SW/LED	02/02	41/--	
PITCH ON/OFF	SW/LED	0A/0A	49/--	
PLAY/PAUSA	SW/LED	17/17	56/ --	
IN	SW/LED	0F/0F	4E/--	
SALIDA	SW LED	0B/0B	4A/--	
RANGO 4	LED	19	—	
RANGO 16	LED	1A	—	
Sonómetro	NIVEL	1B	—	0-10
CROSSFADER A	SW	35	74	Canal Mezclador
CROSSFADER B	SW	36	75	Canal Mezclador
MIC	VR	30	6F	Canal Mezclador
MASTER	VR	31	70	Canal Mezclador
NIVEL CUE	VR	32	71	Canal Mezclador
MEZCLA CUE	VR	33	72	Canal Mezclador
CROSSFADER	VR	34	73	Canal Mezclador
RELAY	SW/LED	14/14	53/--	Canal Mezclador
--	--	--	--	

CC-ABSOLUTO (VR) Los mensajes de Control de Cambios se envían con estatus 0xBn, donde n es el canal para el controlador CC especificado. El identificador del controlador MIDI se indica con el canal junto con el número de CC. El valor, que va de 0x00 a 0x7F, está directamente relacionado con la ubicación del controlador.

CC-RELATIVO (ENC) Los mensajes de Control de Cambios son de estatus 0xBn, donde n es el canal para el controlador CC especificado. El identificador del controlador MIDI se indica con el canal junto con el número de CC. El valor desde 0x40 indica el cambio en el controlador. Esta es una compensación para la notación "complemento de uno" a 0x40.

Un mensaje con datos 0x43 indica un cambio **positivo** de 3.

Un mensaje con datos 0x31 indica un cambio **negativo** de 15.

CONMUTADOR ON/OFF (SW,CENTER,CW,CCW) Estos mensajes se usan para los conmutadores. Los mensajes de Control de Cambios se envían con estatus 0x9n; los valores de SWITCH (Conmutador) On y Off son 0x7f y 0x00, donde n es el canal.

LED ON/OFF (LED) Estos mensajes se usan para el LED. Los mensajes de Control de Cambios se envían con estatus 0x9n; los valores de LED On y Off son 0x7f y 0x00, donde n es el canal.

PITCH BEND Los mensajes de Pitch Bend son de estatus 0xEn, donde n es el canal, para el controlador especificado. Así, el identificador del controlador es indicado solamente por el canal. Para cambios precisos, el bit 14 de datos en un mensaje de pitch bend se reserva para controladores absolutos que precisen más de 7 bits de datos.

LED DE NIVEL (LEVEL) Estos mensajes se usan para el NIVEL. Los mensajes de Control de Cambios se envían con estatus 0x9n; el valor de LED Off es 0x00, y el valor On está relacionado con la cantidad de LEDs: 0x01 con un LED, 0x02 con dos LEDs..., donde "n" es el canal.

CONFIGURACIÓN DVS

Configuración de Encore 2000 DVS: El Encore 2000 se puede usar con software DVS y una interfaz de audio usando los CDs de código de tiempo del software para controlar la música cargada en las consolas software. Cargar los CDs de código de tiempo en la bandeja del reproductor de CD del Encore 2000. Configurar el *CONMUTADOR DE MODO DE SALIDA (43)* del Encore 2000 en modo de enrutado de Consola; luego, enrutar las *SALIDAS DE CONSOLA 1* y *CONSOLA 2 (41 & 42)* hacia las entradas de la interfaz de Audio del software. Dirigir las salidas de la Interfaz de Audio a las *ENTRADAS DE LÍNEA 1* y *LÍNEA 2 (38 & 39)* del Encore 2000 y configurar el *CONMUTADOR DE SELECTOR DE FUENTE (14)* a Línea. Nota: Vea las instrucciones de usuario del software DVS para la configuración de la tarjeta de sonido y los códigos de tiempo del CD.

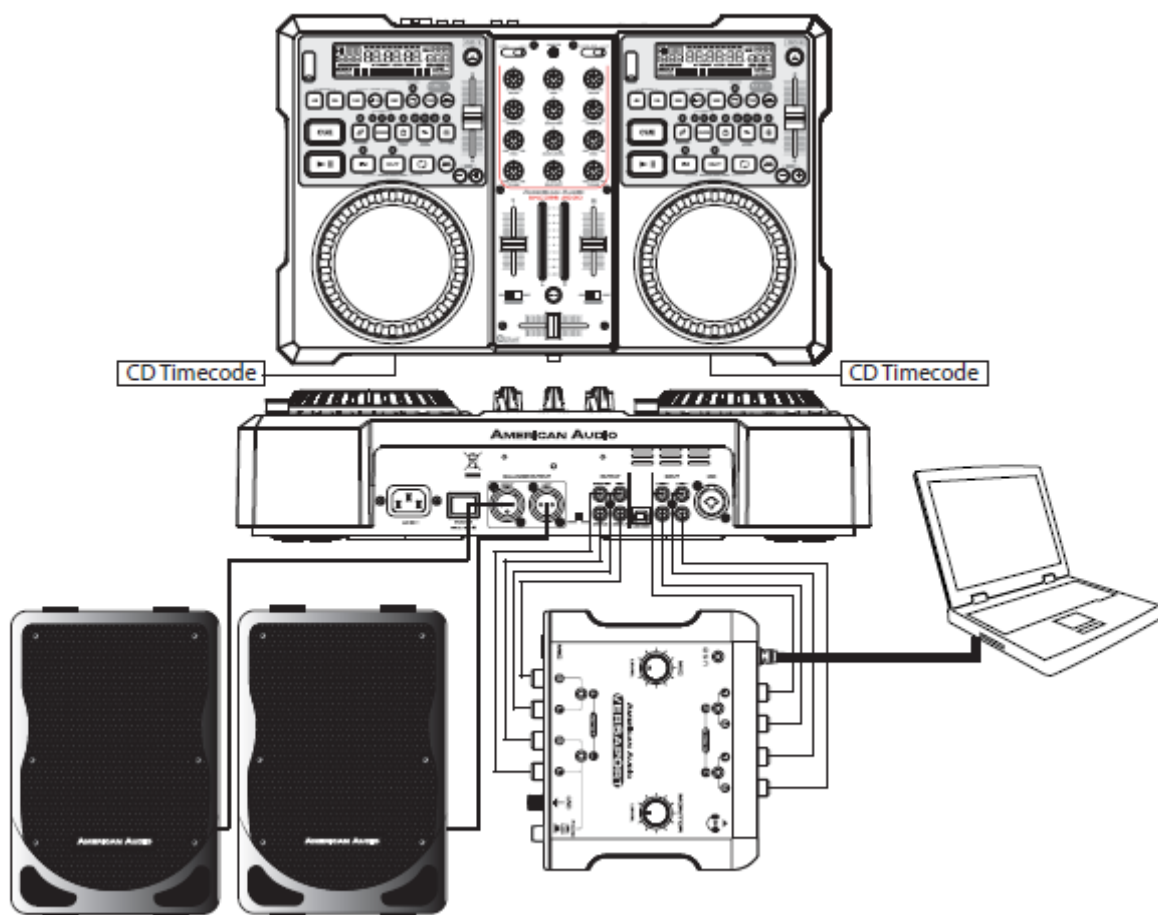

ACCEDER A LAS CARPETAS MP3

ACCEDER A LAS CARPETAS MP3:

Use esta función para acceder a las distintas carpetas (archivos) existentes en su disco MP3.

1) Pulse el **BOTÓN CARPETA** (2) para que el **LED DE CARPETA** se encienda. El artista y el título de la canción aparecerán en la **PANTALLA DE CARACTERES** (58) y el número de carpeta aparecerá en el **INDICADOR DE CARPETA** (48).

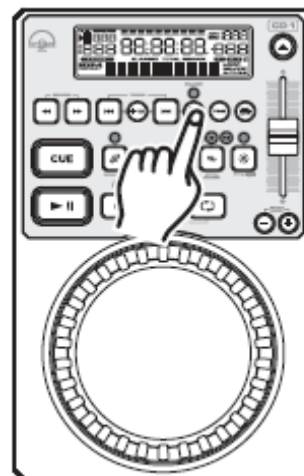
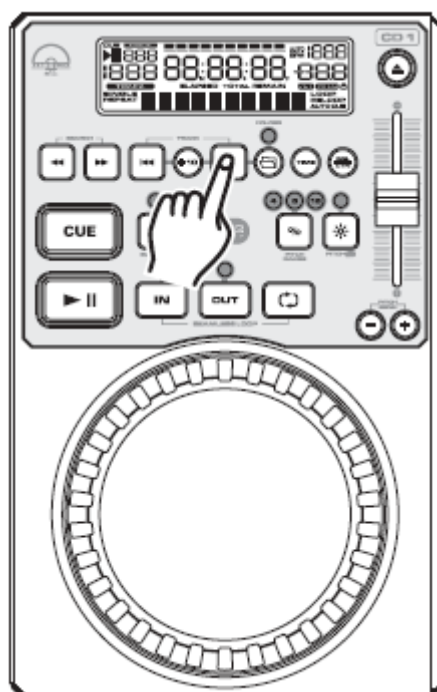

Figure 30



2) Ahora, pulse los **BOTONES DE PISTA** (18) para desplazarse hacia adelante o hacia atrás por las carpetas.

Figure 31

INSTALACIÓN DEL MEZCLADOR

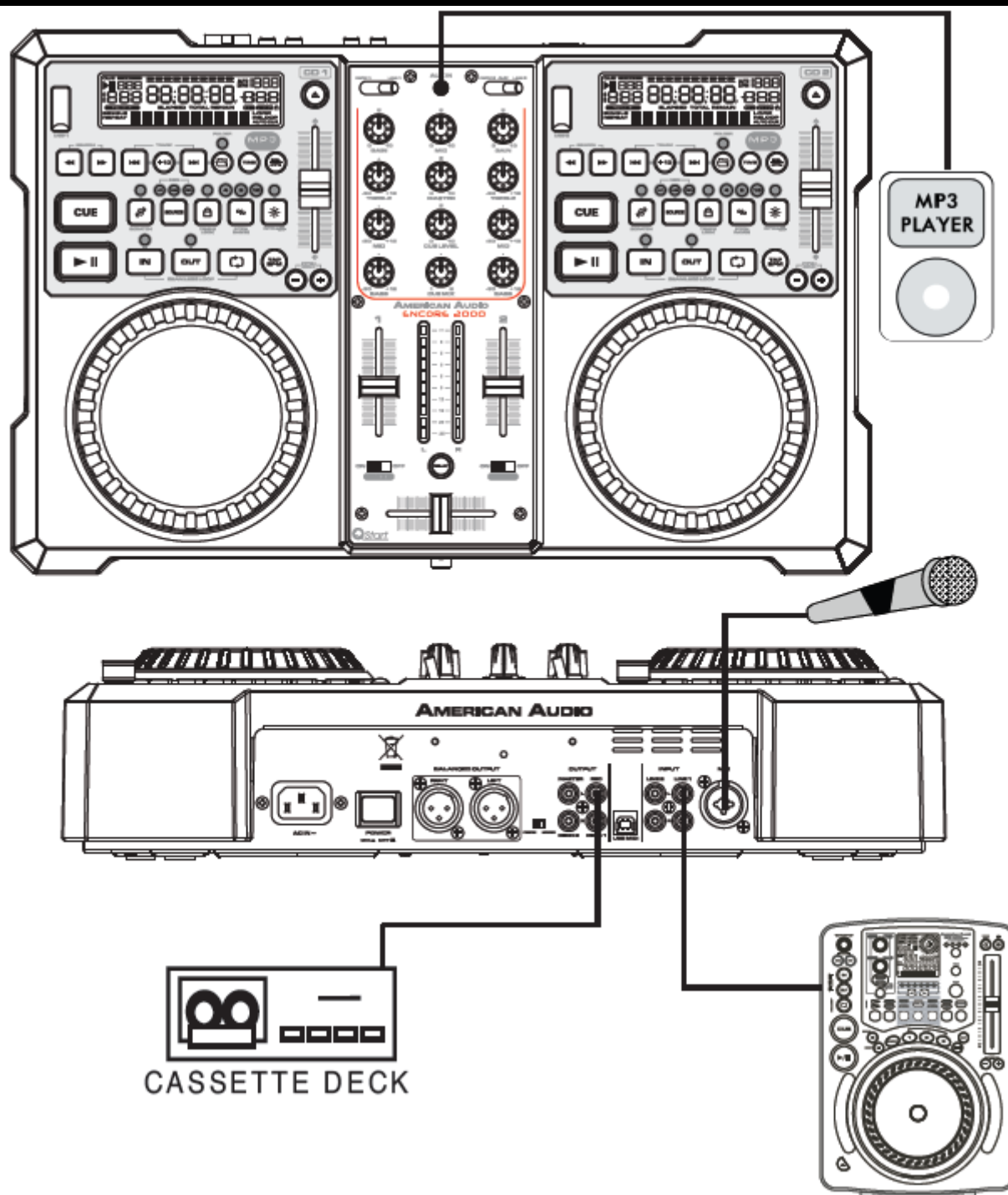

Esta imagen detalla una instalación de DJ típica consistente en un micrófono, un reproductor de MP3, reproductores de CD y una platina de casete.

Nota: No se pueden conectar giradiscos al ENCORE 2000.

INSTALACIÓN DEL MEZCLADOR (continuación)

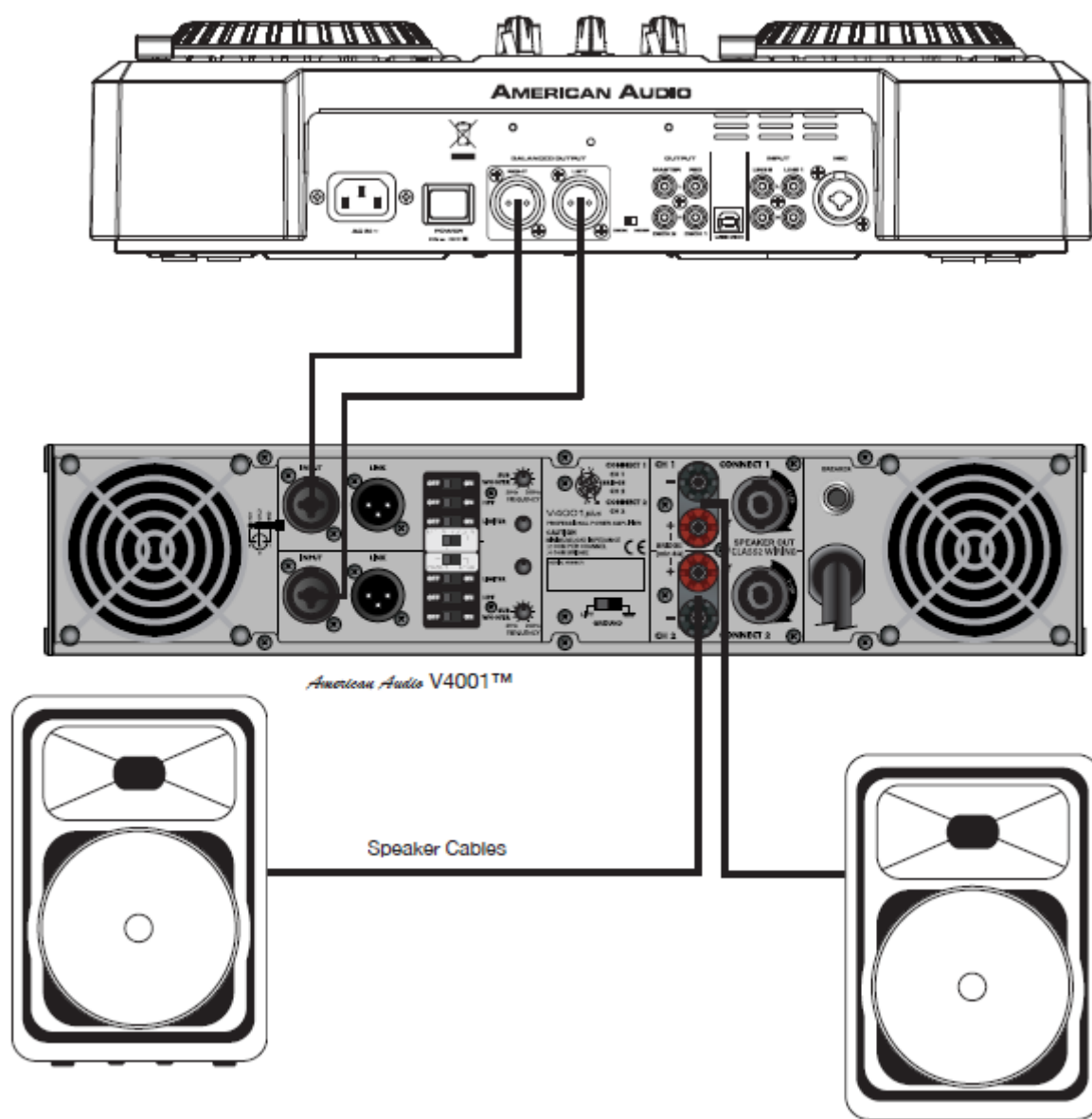

Instalación típica con salida balanceada

Esta imagen detalla un esquema de salida estéreo típico. Fíjese en el uso de jacks balanceados XLR tanto en el mezclador como en el amplificador. Utilice siempre que le sea posible jacks de salida balanceados. Los jacks de salida balanceados deben usarse siempre para tramos de cables superiores a 15 pies. Usar los jacks balanceados le asegurará una señal limpia en el sistema de audio completo.

SUSTITUCIÓN DEL CROSSFADER

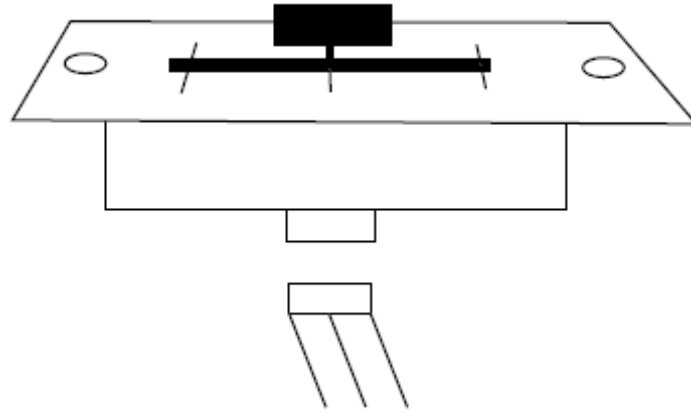

El crossfader es "extraíble en caliente", lo que significa que se puede sustituir en cualquier momento, incluso cuando está encendido. Sustitúyalo solo con la pieza Feather Fader Plus de American Audio. Sustituir con cualquier otro modelo de fader puede averiar gravemente su mezclador. Por favor, use siempre herramientas con aislamiento.

Sustituir el crossfader:

1. Utilizando un destornillador de estrella, desatornille los seis tornillos de retención de acero inoxidable que sujetan la carátula del mezclador.
2. Retire con cuidado el mando del crossfader. Levante y quite la carátula del mezclador para acceder al crossfader. Con cuidado, tire del crossfader hacia arriba desde su posición.
3. Después de quitar el crossfader, desconecte el cable de cinta que une el crossfader a la placa de PC. Agarre el crossfader por la base y tire del cable de cinta sujetando por el conector, no por el cable. El conector está diseñado para encajar solo en un sentido, así que no se preocupe por la orientación de los conectores.
4. Desatornille el cable de tierra de la placa del crossfader. Ahora, desatornille el crossfader de la placa del crossfader y sustitúyalo con el crossfader nuevo. Conecte el cable de tierra a la placa del crossfader.
5. Conecte el nuevo crossfader al cable de cinta y vuélvalo a montar en orden inverso.

ESPECIFICACIONES

GENERAL	Modelo: Encore 2000 de American Audio - Reproductor DUAL de CD/Reproductor MP3/Mezclador de 2 Canales/Controlador MIDI Profesional	
Tipo:	Bandeja de carga, reproductor digital de audio de discos compactos/USB	
Tipo de disco:	Discos compactos de tamaño estándar (5"/12 cm y 3"/8cm) Extensiones de archivo compatibles para MP3: mp3, MP3, mP3, y Mp3	
Rango de pitch:	Entre +/- 4%, +/- 8%, +/- 16% (+/- 100% para CDDA)	
Precisión de Pitch:	+/-0.15%	
Dimensiones:	450mm (L) x 285mm (A) x 110mm (H)	
Instalación:	Colóquelo en una superficie plana o móntelo en una carcasa plana	
Peso:	11 Lbs. / 5 Kg.	
Fuente de alimentación:	AC 100~240V, 50/60Hz (Universal)	
Consumo de energía:	23W	
Condiciones ambientales:	Temperatura de funcionamiento:	5 a 35°C (41 a 95°F)
	Humedad de funcionamiento:	25 a 85% HR (sin condensación)
	Temperatura de almacenamiento:	-10 a 60°C (14 a 140°F)
Accesorios:	Libreto de instrucciones	Cable de alimentación AC
SECCIÓN MEZCLADOR		
Impedancia de Entrada/Salida y Sensibilidad (Nivel/Impedancia): (Master establecido a salida de 0dBV, Carga=100K Ohmios, máxima ganancia, Ecualización Plana, Conm. Consola/Mezclador a Mezclador)		
Impedancia de entrada y Nivel de referencia:		
LÍNEA:	47K Ohmios /-12dBV (250mV)	
AUX:	47K Ohmios /-12dBV (250mV)	
MIC:	10K Ohmios /-48dBV (3,98mV)	
Impedancia de salida y Sensibilidad:		
REC:	1K Ohmios /-8dBV (398mV) +/-2dB	
MASTER:	1K Ohmios /+2dBV (1,25V) +/-2dB	
MASTER XLR:	300 Ohmios /4dBm (1,23V) +/-2dB (Entre Caliente y Frío)	
AURICULARES:	4,7 Ohmios /+2dBV (1,25V) +/-2dB	
Máxima entrada (1KHz, THD=1% Potencia Master, Máxima Ganancia, con 20KHz LPF, Ponderación A, Conm. Consola/Mezclador a Mezclador)		
LÍNEA:	Más de -2dBV (794mV)	
AUX:	Más de -2dBV (794mV)	
MIC:	Más de -37dBV (14mV) Máxima Ganancia	
Máxima Potencia (1KHz, THD=1% Potencia Master, Ecualizador Plano, Máxima Ganancia, con 20KHz LPF, Ponderación A, Conm. Consola/Mezclador a Mezclador)		
MASTER:	Más de +11dBV (3,55V)	
REC:	Más de +1dBV (1,13V)	
AURICULARES:	Más de +3dBV (1,42V, Carga=32 Ohmios)	
Respuesta de frecuencia (Master=0dBV salida, Máxima Ganancia, Ecualización plana, Conm. Consola/Mezclador a Mezclador)		
LÍNEA, AUX, MIC:	20-20KHz 0+/-2dB	
THD+N - Distorsión Armónica Total: (Ecualizador Plano, Máxima Ganancia, con 20kHz LPF, Ponderación A, Conm. Consola/Mezclador a Mezclador):		
LÍNEA:	Menos de 0,04% 20 - 20KHz	
MIC/AUX:	Menos de 0,05% @ 1KHz	
Diafonía (Máxima Ganancia, Ecualizador Plano, con 20KHz LPF, Ponderación A, Conm. Consola/Mezclador a Mezclador)		
LÍNEA/AUX:	Más de 61dB @1KHz entre I y D	
	Más de 100dB @ 1KHz entre canales	
Relación S/R: (Máxima Ganancia, Ecualizador Plano, con 20KHz LPF, Ponderación A, Conm. Consola/Mezclador a Mezclador)		
LÍNEA/AUX:	Más de 100dB	
MIC:	Más de 100dB	
Ecualizador de Canal: (Conm. Consola/Mezclador a Mezclador)		
GRAVES:	+12 +/-2dB a 70Hz, Por debajo -32dB a 70Hz	
MEDIOS:	+12 +/-2dB a 1KHz, Por debajo -32dB a 1KHz	

ESPECIFICACIONES (continuación)

AGUDOS	: +12 +/-2dB a 13KHz, Por debajo -32dB a 13KHz
Atenuación Máxima del Fader (Máxima Ganancia, Ecualizador Plano, con 20KHz LPF, Ponderación A, Conm. Consola/Mezclador a Mezclador)	
FADER DEL CANAL:	Más de 100dB a 1KHz
CROSSFADER:	Más de 100dB a 1KHz
SEPARACIÓN DE CANAL:	Hasta 3dB
SECCIÓN REPRODUCTOR DE CD	
CARACTERÍSTICAS DE AUDIO (Ecualización plana, Entrada Ganancia/Master/Máximo Fader)	
Nivel de salida	+8dBV (2,51V) +/-2dB (TCD-782 TRK2, Conm. Consola/Mezclador a Mezclador) -2dBV (794mV) +/-2dB (TCD-782 TRK2, Conm. Consola/Mezclador a Mezclador)
THD + RUIDO	Menos de 0,04% (TCD-782 TRK2; con 20KHz LPF, Ponderación A, Conm. Consola/Mezclador a Mezclador)
Respuesta de frecuencia	17 - 20KHz, 0+/-2dB (TCD-782 TRK2,3,7, Conm. Consola/Mezclador a Mezclador)
Relación S/R	Menos de 81dB (TCD-782 TRK2,8, con 20KHz LPF, Ponderación A, Conm. Consola/Mezclador a Mezclador)
Separación de canal	Más de 75dB @ 1KHz (TCD-782 TRK2,9,11, con 20KHz LPF, Ponderación A, Conm. Consola/Mezclador a Mezclador)
TIEMPO DE BÚSQUEDA (DISCO DE PRUEBA: TCD-792)	
Tiempo de acceso corto	Menos de 4s a la siguiente pista
Tiempo de acceso largo	Menos de 6s desde la Primera Pista a la Última Pista
CAPACIDAD DE REPRODUCCIÓN	
Interrupción	Más de 800um (TCD-725)
Punto negro	Más de 600um (TCD-725)
Huellas	Más de 65um (TCD-725)
Excentricidad	Más de 140um (TCD-712)
Desviación vertical	Más de 500um (TCD-731R)
PICK-UP	
Sistema	Pick-up óptico con sistema de tracción de lente de objeto
Sistema de tracción de lente de objeto	2 unidades paralelas dimensionales
Detección de pista	3 detectores de punto del haz
Fuente óptica	Láser semiconductor
Longitud de onda	780nm
SECCIÓN DE REPRODUCTOR USB 'HOST': (Formato de señal: MP3, 128KBPS, ECUALIZADOR PLANO, ENTRADA GANANCIA/MASTER/FADER MÁXIMA)	
Nivel de salida	+8dBV (2,51V) +/-2dB (TCD-782 TRK2, Conm. Consola/Mezclador a Mezclador) -2dBV (794mV) +/-2dB (TCD-782 TRK2, Conm. Consola/Mezclador a Mezclador)
Respuesta de frecuencia	17 - 16KHz, 0+/-2dB (TCD-781 TRK1,4,16, Conm. Consola/Mezclador a Mezclador)
THD + RUIDO	Menos de 0,04% (TCD-782 TRK2; con 20KHz LPF, Ponderación A, Conm. Consola/Mezclador a Mezclador)
Relación S/R	Más de 81dB (TCD-782 TRK2,8, con 20KHz LPF, Ponderación A, Conm. Consola/Mezclador a Mezclador)
Separación ID	Más de 75dB @ 1KHz (TCD-782 TRK2,9,11, con 20KHz LPF, Ponderación A, Conm. Consola/Mezclador a Mezclador)
SECCIÓN DE REPRODUCTOR USB 'ESCLAVO': (Formato de señal: MP3, 128KBPS, Ecualizador Plano, Entrada Ganancia/Master/Fader Máxima, Conm. Consola/Mezclador a Mezclador, Configuración MIDI, Mix-Mezclador)	
Nivel de salida	+14dBV (5,02V) +/-2dB (TCD782 TRK2)
Respuesta de frecuencia	17 - 16KHz, +/-2dB (TCD781 TRK1,4,16)
THD + RUIDO	Menos de 0,04% (TCD781 TRK1, con 20KHz LPF, Ponderación A)
S/R	Ratio más de 100dB (TCD782 TRK2,8, con 20KHz LPF, Ponderación A)
Separación ID	Más de 75dB @ 1KHz (TCD782 TRK2,9,11, con 20KHz LPF, Ponderación A)
GRABACIÓN Y REPRODUCCIÓN: (Línea 1KHz, Entrada -12dBV, Máxima Ganancia)	
Salida	+2dBV (1,25V) +/-2dB
THD+N	Menos de 0,07% (Ganancia Máxima, con 20KHz LPF, Ponderación A)

FORMATO MP3

Formato de disco	Extensiones de fichero compatibles	mp3. MP3. mP3. Mp3
	ISO9660	63 caracteres máx.
	Joliet	63 caracteres máx.
	Formato de sector CD-ROM	solo modo-1
	Máx. número de carpetas	255
	Máx. número de archivos	999 archivos máx. (* nota nº1)
Formato USB	Sistema de archivos	FAT 12/16/32
	Extensiones de fichero compatibles	mp3. MP3. mP3. Mp3
	Máx. número de carpetas	999
	Máx. número de archivos	999 archivos máx.
Formato MP3	Estándar MPEG 1 Layer 3 (ISO/IEC 11172-3), que proporciona para un solo canal ('mono') y dos canales ('estéreo') codificación a tasas de muestreo de 32, 44.1 y 48kHz.	32/40/48/56/80/96/112/128/160/192/224/256/ 320 kbps Xing/VBRI VBR
	Estándar MPEG 2 Layer 3 (ISO/IEC 13818-3), que proporciona similar codificación y tasas de muestreo de 16, 22,05 y 24 kHz.	32/40/48/56/64/80/96/112/144/160 Kbps Xing/VBRI VBR
	Estándar MPEG 2.5 Layer 3, que proporciona similar codificación y tasas de muestreo de 8, 11,025 y 12 kHz.	32/40/48/56/64/80/96/112/144/160 Kbps Xing/VBRI VBR
Método de escritura en disco	Disc at Once y Track at Once	
	Multi-sesión	Si la primera sesión es CDDA, puede reproducir sólo pistas CDDA. Si la primera sesión es MP3, puede reproducir sólo archivos MP3.

NOTAS: Las especificaciones y mejoras en el diseño de esta unidad, así como este manual, están sujetos a cambio sin previo aviso por escrito.

RoHS – Una magnífica contribución para la conservación del medio ambiente

Estimado cliente,

La Unión Europea ha adoptado una directiva sobre la restricción / prohibición del uso de sustancias peligrosas. Esta directiva, conocida como RoHS, es un tema de debate frecuente en la industria electrónica.

Restringe, entre otras cosas, seis materiales: Plomo (Pb), Mercurio (Hg), cromo hexavalente (CR VI), cadmio (Cd), bifenilo polibromado como retardante de llama (PBB), difenilo polibromado, también como retardante de llama (PBDE). Esta directiva se aplica a casi todos los dispositivos eléctricos y electrónicos cuyo modo de funcionamiento implique campos eléctricos o electromagnéticos - para abreviar: toda clase de aparatos electrónicos que nos rodean en casa y en el trabajo.

Como fabricantes de los productos de las marcas AMERICAN AUDIO, AMERICAN DJ, ELATION Professional y ACCLAIM Lighting, estamos obligados a acatar la directiva RoHS. Así pues, tan tempranamente como dos años antes de que la directiva estuviera en vigor, comenzamos nuestra búsqueda de materiales y procesos de producción alternativos, respetuosos con el medio ambiente.

Mucho antes de que la directiva RoHS tuviera efecto, todos nuestros productos ya se fabricaban cumpliendo las normas de la Unión Europea. Con auditorías regulares y pruebas de materiales, podemos seguir asegurando que los componentes que usamos cumplen con la RoHS y que el proceso de fabricación, hasta donde el avance de la tecnología nos permite, es respetuoso con el medio ambiente.

La directiva RoHS es un paso importante para la protección de nuestro entorno. Nosotros, como fabricantes, nos sentimos obligados a hacer nuestra contribución al respecto.

RAEE – Residuos de Aparatos Eléctricos y Electrónicos

Cada año, miles de toneladas de componentes electrónicos, que son perjudiciales para el medio ambiente, terminan en los vertederos de basura de todo el mundo. Para asegurar la mejor eliminación o recuperación posible de componentes electrónicos, la Unión Europea ha adoptado la directiva RAEE.

El sistema RAEE (Residuos de Aparatos Eléctricos y Electrónicos) se puede comparar con el sistema de "Punto limpio" que se ha venido usando durante varios años. Los fabricantes tienen que hacer su contribución para el tratamiento de residuos en el momento que lanzan el producto. Los recursos monetarios que se obtienen así se aplicarán al desarrollo de un sistema común de gestión de los residuos. De ese modo podemos asegurar un programa de limpieza y reciclaje respetuoso con la profesión y con el medio ambiente.

Como fabricantes, formamos parte del sistema alemán de EAR, y a él aportamos nuestra contribución.

(Registro en Alemania: DE41027552)

Esto significa que todos los productos de AMERICAN DJ y AMERICAN AUDIO se pueden dejar en los puntos de recogida sin coste, y que se usarán en el programa de reciclaje. De los productos de ELATION Professional, que son usados solo por profesionales, dispondremos nosotros. Por favor, mándenlos directamente a nosotros al final de su vida útil para que podamos eliminarlos profesionalmente.

Como la RoHS de más arriba, la directiva RAEE supone una importante contribución para la protección del medio ambiente y nos alegra ayudar a limpiar nuestro entorno con este sistema de eliminación.

Estamos encantados de responder cualquiera de sus preguntas y sus sugerencias son bienvenidas en: info@americanaudio.eu

A.D.J. Supply Europe B.V.
Junostraat 2
6468 EW Kerkrade
Países Bajos
www.americanaudio.eu