

# Numark

---

# TT250 USB

## **User Guide**

English ( 3 – 6 )

## **Guía del usuario**

Español ( 7 – 10 )

## **Guide d'utilisation**

Français ( 11 – 14 )

## **Guida per l'uso**

Italiano ( 15 – 18 )

## **Benutzerhandbuch**

Deutsch ( 19 – 22 )

## **Appendix**

English ( 23 )



## User Guide (English)

### Introduction

#### Box Contents

TT250USB	Pre-Mounted Cartridge	Hinges (for dust cover)
Platter	45 RPM Adapter	Software Download Card
Slipmat	USB Cable	User Guide
Counterweight	Dust Cover	Safety & Warranty Manual

#### Support

For the latest information about this product (system requirements, compatibility information, etc.) and product registration, visit [numark.com](http://numark.com).

For additional product support, visit [numark.com/support](http://numark.com/support).

### Features

#### Rear Panel

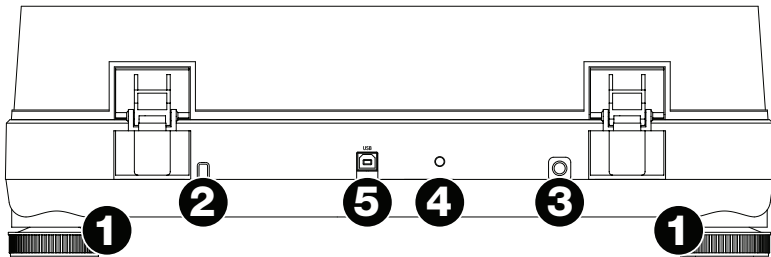

- Support Feet:** If you want to (slightly) lower or raise the height of your TT250USB, you can turn the four support feet clockwise or counterclockwise, respectively.
- RCA Audio Output Cables:** Connect these attached cables to the audio inputs of your mixer, stereo system, etc. Their output signal is line-level, so connect it only to line-level inputs, not phono-level.

**Please note:** You can still copy records to your computer (via the **USB port**) even if these cables are not connected to a stereo system. You can also listen to your records through your computer as long as you have configured your computer's sound input and output options correctly.

**Warning:** You may damage your receiver if you plug in line-level output into a phono-level input.

- Power Cable:** Connect this attached power cable to a power outlet **after** making all of your other audio connections.
- Remote Start Input:** Use connect a 1/8" (3.5 mm) cable to connect this input to the remote start output of a compatible mixer. While connected, TT250USB's platter will start rotating when the mixer's crossfader moves towards that side.
- USB Port:** Use the included USB cable to connect this USB port to your computer. You can listen to your records through your computer as long as you have configured your computer's sound input and output options correctly.

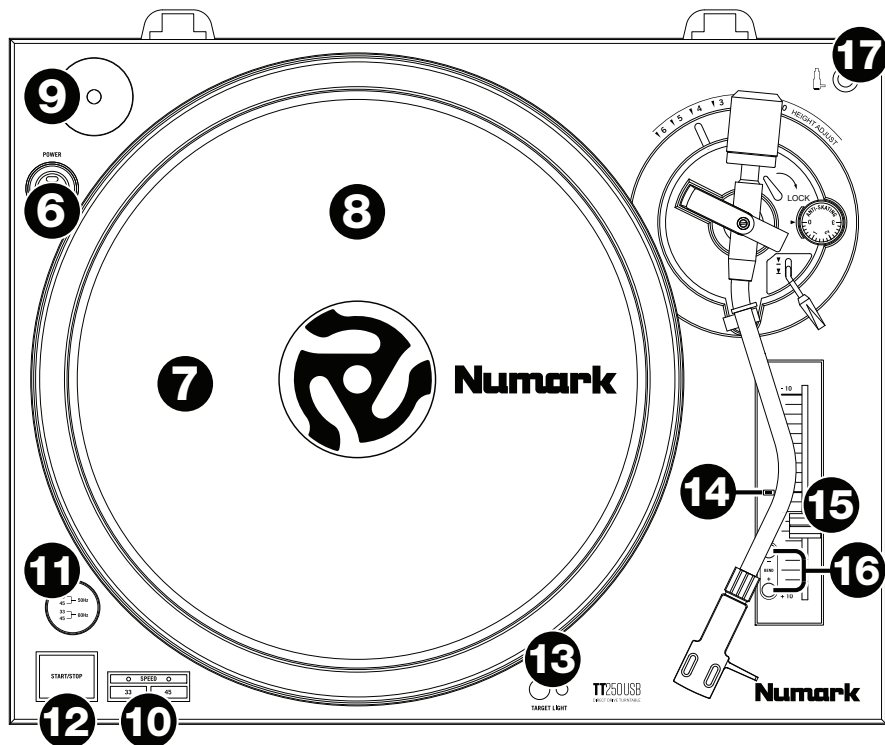

6. **Power Switch:** Press this switch to power TT250USB on or off. The ring around the switch illuminates when TT250USB is powered on.
7. **Voltage Selector** (under **platter**): Use the switch under the platter to select the voltage for your country. Change this setting only when necessary (e.g., when traveling to a country or region with a different voltage). Selecting an improper voltage setting can damage the unit.
8. **Platter:** This platter must be properly placed to the turntable motor prior to operation. See [Setup > Platter](#) for detailed information on securing the platter.
9. **45 RPM Adapter:** Store your 45 RPM adapter here.
10. **33 and 45 RPM Buttons:** Press either of these buttons to set the rotation speed (RPM) of the platter. A light above the button indicates the current selection.
11. **Strobe Light:** This light illuminates the edge of the platter, which indicates its current speed (RPM). While the platter rotates at each speed, one of the rows of circles on its edge will appear to remain still under the light's strobing. The first and second rows correspond to 33 and 45 RPM (respectively) when the voltage selector is set to 230 V (50 Hz). The third and fourth rows correspond to 33 and 45 RPM (respectively) when the voltage selector is set to 115 V (60 Hz).
12. **Start/Stop:** This button starts and stops the turntable motor. If it seems not to be functioning, check to make sure that the platter is properly secured (see [Setup > Platter](#)).
13. **Target Light:** This light illuminates the platter so you can view the label on your record. To turn it on, press the smaller button next to it. To turn it off, push the light downward into the base until it locks in place.

14. **Pitch Light:** This light illuminates when the pitch slider is set at **0%**.
15. **Pitch Fader:** Move this fader to increase or decrease the pitch of the track (and speed of the platter) by up to **10%**. In the center position, the pitch is at **0%**.
16. **Pitch-Bend -/+:** Press either of these buttons to temporarily reduce or increase the pitch of the track (speed of the platter). If the **pitch fader** is already at its lowest or highest position, you cannot use the corresponding pitch-bend button to bend the pitch further in that direction.
17. **Cartridge Holder:** Use this space to store your cartridge while transporting TT250USB.

## Tonearm

Refer to [Setup > Tonearm](#) for additional details on these controls.

18. **Counterweight and Scale Ring:** The counterweight balances the cartridge and headshell assembly so the tonearm can apply the proper amount of stylus pressure to the record.
19. **Anti-Skate Dial:** Use this dial to compensate for inward tracking forces that occur with certain cartridges when the stylus nears the center of the record. In most cases, set this to **0**. If you experience excessive skipping during back-cueing or scratching while nearing the center of the record, increase this dial's setting in small increments and test its performance.
20. **Height Adjust:** Use this lever to set the height of the tonearm. Move the small **Lock** lever (above the **Anti-Skate Dial**) counterclockwise or clockwise to **unlock** or **lock** the height adjustment, respectively. See [Setup > Tonearm](#) for more details.
21. **Tonearm Lever:** Lift this lever up or down to raise or lower the tonearm. Raise the tonearm before moving it toward or away from the record, and lower it once it is in place.
22. **Arm Clip:** Close this clip to secure the tonearm while it is not being used. The clip remains in the "up" position while open.

**Note:** To prevent damage while transporting TT250USB, we recommend removing the cartridge and headshell assembly as well as securing tonearm in the arm clip.

23. **Tonearm Lock Nut:** This nut secures the headshell and cartridge assembly to the tonearm. Turn the cartridge clockwise to loosen it or counterclockwise to tighten it, but do not over-tighten it.
24. **Cartridge and Headshell:** The included cartridge is pre-mounted on a standard headshell. Remove the plastic cartridge cover (needle cover) before using TT250USB. This is user-replaceable and compatible with a variety of standard cartridges.

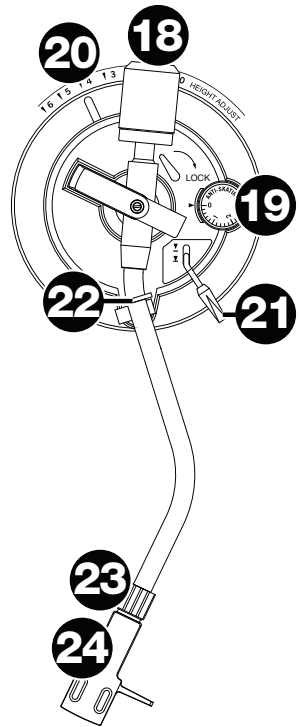

## Setup

### Platter

Place the platter onto the motor by aligning the pins in the bottom of the platter with the holes in the motor. Press it down firmly. Check to make sure that it rotates uniformly and does not wobble excessively, and then place the slipmat onto the platter.

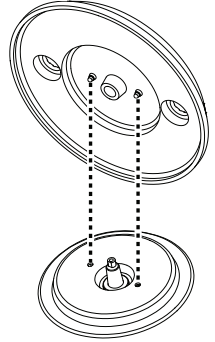

#### Important:

- Incorrect platter setup can lead to poor turntable performance, platter instability or permanent motor damage.
- Make sure that the felt slipmat is always placed on top of the platter while using the turntable. Failure to use the slipmat may cause damage to your media as well as damage to the turntable.

### Tonearm

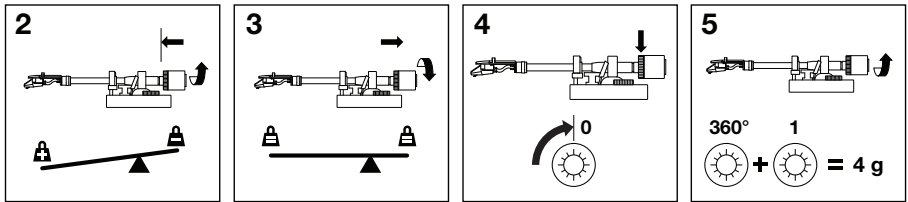

**Important:** Refer to the documentation for your cartridge to determine the proper stylus pressure/weight (in grams) and tonearm height (in millimeters).

1. Make sure the cartridge is on the tonearm. Turn it clockwise to loosen it or counterclockwise to tighten it. Do not over-tighten it! Remove the plastic cartridge cover (needle cover) before operating the turntable.
2. Rotate the counterweight counterclockwise (while you are facing the **scale ring**) until it is in the complete forward position.

**Note:** This is also the maximum amount of pressure that can be applied to the cartridge.

3. Now there should be a feeling of weight and resistance when the headshell is raised and lowered. Begin rotating the counterweight clockwise (while you are facing the **scale ring**) until the weight and resistance feeling is gone. If done properly, the tonearm will pivot with very little resistance back and forth indicating that there is exactly **0** grams of stylus pressure.
4. With the counterweight in its new position further away from tonearm pivot point, grasp the **scale ring only** and rotate it until **0** is in the vertical position.
5. Finally, rotate the counterweight (and scale ring) counterclockwise until you reach the desired weight. A complete revolution of the scale ring corresponds to **3 g**, so if the scale rotates **360°** beyond the **0** point, add **3** to the new scale ring reading.

**Note:** The included headshell and cartridge assembly requires a minimum of **3** grams and no more than **5** grams for optimum performance.

6. Push the small **Lock** lever (above the **Anti-Skate Dial**) counterclockwise to unlock the height adjustment. Place the stylus on your record, and then move the **Height Adjust** lever to raise or lower the tonearm so it is parallel with the record. Push the **Lock** lever clockwise to lock the new height adjustment.

## Guía del usuario (Español)

### Introducción

#### Contenido de la caja

TT250USB	Cápsula preinstalada	Bisagras (para la cubierta antipolvo)
Plato	Adaptador para 45 rpm	Tarjeta de instalación de software
Alfombrilla antideslizante	Cable USB	Guía del usuario
Contrapeso	Cubierta antipolvo	Manual sobre la seguridad y garantía

### Soporte

Para obtener la información más completa acerca de este product (los requisitos del sistema, compatibilidad, etc) y registro del producto, visite [numark.com](http://numark.com).

Para soporte adicional del producto, visite [numark.com/support](http://numark.com/support).

### Características

#### Panel trasero

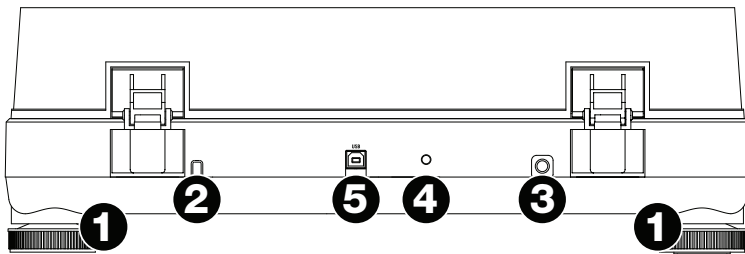

- 1. Patas de apoyo:** Si desea subir o bajar (levemente) la altura de su TT250USB, puede girar las cuatro patas en sentido horario o antihorario respectivamente.
- 2. Cables RCA de salida de audio:** Conecte estos cables integrados a las entradas de audio de su mezclador, sistema estéreo, etc. Su señal de salida es de nivel de línea, por lo que debe conectarla solo a entradas de nivel de línea, no de nivel fonográfico.

**Para tener en cuenta:** Igualmente se pueden copiar discos a su ordenador (a través del **puerto USB**), incluso si estos cables no están conectados a un sistema estéreo. También puede escuchar sus discos a través de su ordenador siempre que haya configurado las opciones de entrada y salida de sonido de su ordenador correctamente.

**Advertencia:** Puede dañar el receptor si enchufa una salida de nivel de línea en una entrada de nivel fonográfico.

- 3. Cable de corriente:** Conecte este cable de corriente integrado a una toma de corriente **una vez** realizadas todas sus otras conexiones de audio.
- 4. Entrada para inicio remoto:** Conecte un cable de 3,5 mm (1/8 pulg.) para conectar esta entrada a la salida de inicio remoto de un mezclador compatible. Mientras esté conectado, el plato del TT250USB comenzará a girar cuando el crossfader del mezclador se mueva hacia ese lado.
- 5. Puerto USB:** Utilice el cable USB incluido para conectar este puerto USB a su ordenador. Puede escuchar sus discos a través de su ordenador siempre que haya configurado las opciones de entrada y salida de sonido de su ordenador correctamente.





14. **Luz de pitch:** Esta luz se ilumina cuando el deslizador de pitch está ajustado al **0%**.
15. **Fader de pitch:** Mueva este fader para aumentar o disminuir el pitch de la pista (y velocidad del plato) en un **10%**. En la posición central, el pitch está al **0%**.
16. **Inflexión de pitch -/+:** Pulse cualquiera de estos botones para disminuir o aumentar temporalmente el pitch de la pista (velocidad del plato). Si el **fader de pitch** ya se encuentra en su posición máxima o mínima, no puede utilizar el botón de inflexión de pitch correspondiente para flexionar el pitch aún más en esa dirección.
17. **Portacápsula:** Utilice este espacio para guardar su cápsula mientras transporta el TT250USB.

## Brazo de lectura

Consulte [Instalación > Brazo de lectura](#) para obtener detalles adicionales sobre estos controles.

18. **Contrapeso y anillo de escala:** El contrapeso equilibra el conjunto del portacápsula y la cápsula de manera que el brazo pueda aplicar la cantidad correcta de presión de la púa sobre el disco.
19. **Cuadrante antideslizamiento:** Utilice este cuadrante para compensar las fuerzas de tracción hacia adentro que ocurren con ciertas cápsulas cuando la aguja se acerca al centro del disco. En la mayoría de los casos, ajústelo a **0**. Si experimenta demasiados saltos durante los retrocesos rápidos o rayados estando cerca del centro del disco, aumente el ajuste de este dial en pequeños incrementos y pruebe el desempeño.
20. **Ajuste de altura:** Utilice esta palanca para ajustar la altura del brazo. Mueva la pequeña palanca **Lock** (Bloquear) (encima del **cuadrante antideslizamiento**) en sentido antihorario u horario para bloquear o desbloquear el ajuste altura, respectivamente. Consulte [Instalación > Brazo de lectura](#) para obtener más detalles.
21. **Palanca del brazo:** Levante esta palanca hacia arriba o abajo para subir o bajar el brazo. Levante el brazo antes de moverlo hacia o alejarlo del disco, y bájelo una vez que esté en su lugar.
22. **Clip del brazo:** Cierre este clip para asegurar el brazo mientras no se lo utiliza. El clip permanece en la posición “arriba” mientras está abierto.

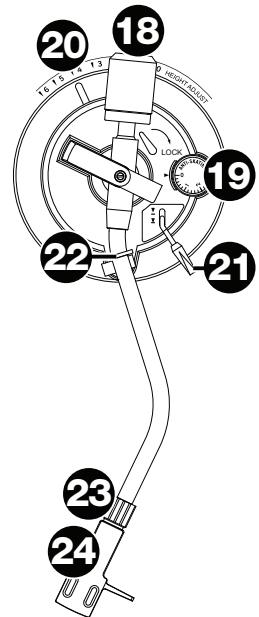

**Nota:** Para evitar dañar al TT250USB cuando se lo transporta, recomendamos quitar el conjunto del portacápsula y la cápsula así como también asegurar el brazo con el clip del brazo.

23. **Tuerca de fijación del brazo:** Esta tuerca asegura el conjunto del portacápsula y la cápsula al brazo. Gire la cápsula en sentido horario para aflojarla o en sentido antihorario para ajustarla, pero no la ajuste en exceso.
24. **Cápsula y portacápsula:** La cápsula incluida viene preinstalada en un portacápsulas estándar. Retire la cubierta plástica de la cápsula (cubierta de la púa) antes de utilizar el TT250USB. La misma es reemplazable por el usuario y compatible con una variedad de cápsulas estándar.

## Instalación

### Plato

Coloque el plato en el motor alineando los pernos de la parte inferior del plato con los orificios del motor. Presiónelo firmemente. Asegúrese de que gire de manera uniforme y sin tambalear en exceso y coloque la almohadilla antideslizante sobre el plato.

#### Importante:

- La instalación incorrecta del plato puede causar el mal funcionamiento del giradiscos, la inestabilidad del plato o un daño permanente al motor.
- Asegúrese de que la alfombrilla de fieltro esté siempre colocada sobre el plato cuando se usa el giradiscos. Si no se usa la alfombrilla, puede dañarse el medio, así como el giradiscos.

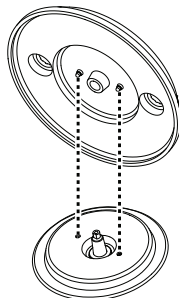

### Brazo de lectura

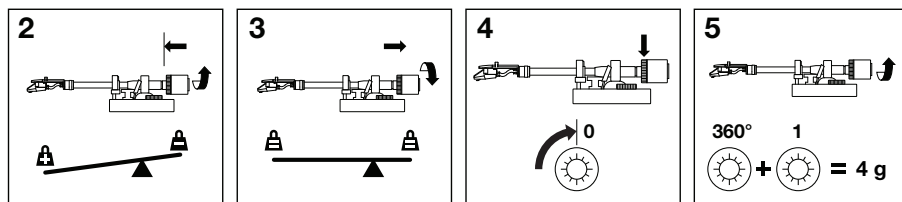

**Importante:** Consulte la documentación de su cápsula para determinar la presión/peso apropiado para la púa (en gramos) y altura del brazo (en milímetros).

1. Asegúrese de que la cápsula se encuentre sobre el brazo. Gírela en sentido horario para aflojarla o en sentido antihorario para apretarla. ¡No la apriete en exceso! Retire la cubierta plástica de la cápsula (cubierta de la púa) antes de hacer funcionar el giradiscos.
2. Gire el contrapeso en sentido antihorario (ubicándose de frente al **anillo de escala**) hasta que el mismo se encuentre en la posición de más al frente.

**Nota:** Ésta es también la máxima cantidad de presión que se le puede aplicar a la cápsula.

3. Ahora debería sentir una sensación de peso y resistencia cuando levanta o baja el portacápsula. Comience a girar el contrapeso en sentido horario (ubicándose de frente al **anillo de escala**) hasta que la sensación de peso y resistencia desaparezca. Si esto se hace correctamente, el brazo pivotará de un lado al otro con muy poca resistencia indicando que hay exactamente **0** gramos de presión sobre la aguja.
4. Con el contrapeso en su nueva posición más lejos del punto de pivote del brazo, tome **solamente el anillo de escala** y gírelo hasta que el **0** esté en la posición vertical.
5. Finalmente, gire el contrapeso (y el anillo de escala) en sentido antihorario hasta alcanzar el peso deseado. Una vuelta completa del anillo de escala equivale a **3 g**, de manera que si la escala gira **360°** más allá del punto **0**, suma **3** a la nueva lectura del anillo de escala.

**Nota:** El conjunto de portacápsula y cápsula que se incluye requiere un mínimo de **3** gramos y no más de **5** gramos para un funcionamiento óptimo.

6. Mueva la pequeña palanca **Lock** (encima del **cuadrante antideslizamiento**) en sentido antihorario para desbloquear el ajuste de altura. Coloque la púa sobre su disco, y luego mueva la palanca **Height Adjust** (Ajuste de altura) para subir o bajar el brazo de manera que quede paralelo al disco. Empuje la palanca **Lock** en sentido horario para bloquear el nuevo ajuste de altura.

## Guide d'utilisation (Français)

### Présentation

#### Contenu de la boîte

TT250USB	Cartouche préinstallée	Charnières (pour couvercle de protection)
Plateau	Adaptateur pour 45 tours	Carte d'installation du logiciel
Tapis	Câble USB	Guide d'utilisation
Contrepoids	Couvercle de protection	Consignes de sécurité et informations concernant la garantie

### Assistance

Pour les dernières informations concernant ce produit (la configuration système minimale requise, la compatibilité, etc) et l'enregistrement du produit, veuillez visitez le site [numark.com](http://numark.com).

Pour toute assistance supplémentaire, veuillez visiter le site [numark.com/support](http://numark.com/support).

### Caractéristiques

#### Panneau arrière

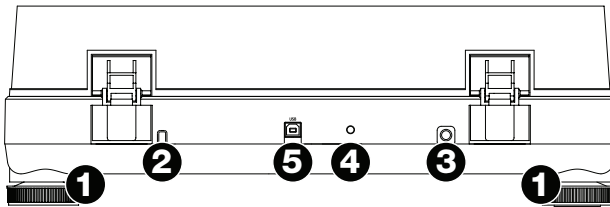

- Pieds :** Si vous souhaitez baisser ou augmenter légèrement la hauteur de la TT250USB, vous pouvez tourner les quatre pieds dans le sens horaire et antihoraire, respectivement.
- Câbles de sortie audio RCA :** Branchez ces câbles fixes aux entrées audio de votre console de mixage, système de sonorisation, etc. Leur signal de sortie est de niveau ligne, veuillez à les brancher qu'à des entrées ligne, et non pas de niveau phono.

**Veillez noter :** Vous pouvez toujours copier des disques vinyles sur votre ordinateur (via le port USB), même si ces câbles ne sont pas branchés à un système de sonorisation. Vous pouvez également écouter vos enregistrements par le biais de votre ordinateur pourvu que vous ayez configuré l'entrée audio de votre ordinateur et les options de sortie correctement.

**Mise en garde :** Vous pourriez endommager votre récepteur si un appareil à niveau ligne est branché à une entrée phono.

- Câble d'alimentation :** Branchez le câble d'alimentation fixe à une prise secteur **après** avoir effectué toutes les autres connexions audio.
- Entrée de commande à distance :** Utilisez un câble 3,5 mm standard pour brancher cette entrée à la sortie de commande à distance d'une console de mixage compatible. Lorsque connecté, le plateau de la TT250USB tournera lorsque le crossfader de la console de mixage se dirige vers ce côté.
- Port USB :** Utilisez le câble USB inclus afin de brancher ce port USB à votre ordinateur. Vous pouvez écouter vos enregistrements par le biais de votre ordinateur pourvu que vous ayez configuré l'entrée audio de votre ordinateur et les options de sortie correctement.

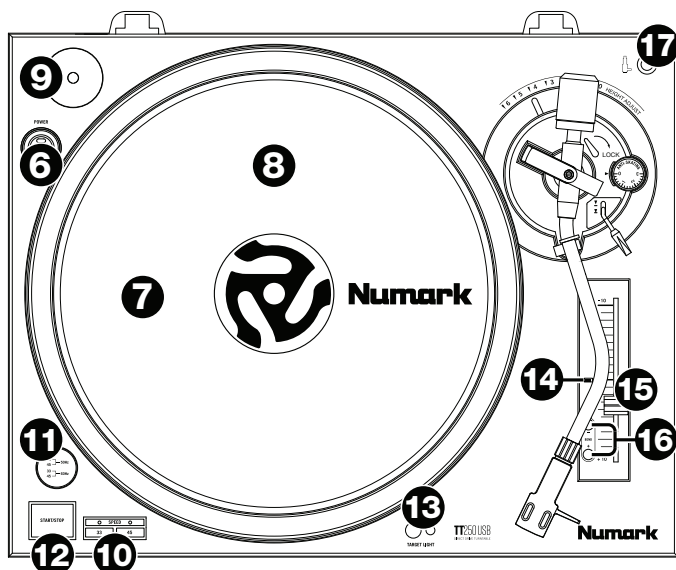

6. **Interrupteur d'alimentation** : Cet interrupteur permet de mettre la TT250USB sous et hors tension. L'anneau autour de cet interrupteur s'allume lorsque la TT250USB est sous tension.
7. **Sélecteur de tension** (sous le plateau) : Utilisez l'interrupteur sous le plateau pour sélectionner la tension correspondant à votre pays. Changez seulement ce réglage lorsque nécessaire (p. ex., lorsque vous voyagez dans un pays ou une région avec une tension différente). L'utilisation d'une tension inappropriée pourrait endommager l'appareil.
8. **Plateau** : Ce plateau doit être correctement placé sur le moteur de la platine avant l'utilisation. Veuillez consulter la section [Installation > Plateau](#) pour de plus amples informations sur l'installation du plateau.
9. **Adaptateur pour 45 tours** : Rangez l'adaptateur pour 45 tours ici.
10. **Touches de vitesses de lecture 33/45 (t/min)** : Appuyez sur une de ces touches pour régler la vitesse de rotation (tr/min) du plateau. Un témoin au-dessus de la touche indique la sélection en cours.
11. **Stroboscope** : Ce témoin illumine le rebord du plateau, indiquant la vitesse sélectionnée (tr/min). Alors que le plateau tourne à chaque vitesse, une des rangées des cercles du rebord semblera rester immobile sous l'effet stroboscopique de la lumière. Les premières et deuxième rangées correspondent à 33 et 45 tr/min (respectivement) lorsque le sélecteur de tension est placé sur 230 V (50 Hz). Les troisième et quatrième rangées correspondent à 33 et 45 tr/min (respectivement) lorsque le sélecteur de tension est placé sur 115 V (60 Hz).
12. **Start/Stop** : Cette touche met sous et hors tension le moteur du plateau de la platine. Si elle semble ne pas fonctionner, vérifiez que le plateau est bien fixé (veuillez consulter la section [Installation > Plateau](#)).
13. **Stroboscope** : Cette lumière illumine le plateau afin que vous puissiez voir les sillons du disque (pour le placement de l'aiguille). Pour l'allumer, appuyez sur la plus petite touche à côté d'elle. Pour l'éteindre, enfoncez la lumière dans sa base jusqu'à ce qu'elle se verrouille en place.
14. **Témoin de tonalité** : Ce témoin s'allume lorsque le curseur de hauteur tonale est réglé sur 0 %.

15. **Curseur de hauteur tonale** : Ce curseur permet d'augmenter ou diminuer la hauteur tonale de la piste (et la vitesse du plateau) jusqu'à 10 %. Lorsqu'il occupe la position centrale, la hauteur tonale est de 0 %.
16. **Touches de variation de vitesse de lecture** : Appuyez sur une de ces touches pour réduire ou augmenter temporairement la vitesse de lecture de la piste (vitesse du plateau). Si le **curseur de hauteur tonale** est déjà à sa position la plus basse ou la plus élevée, vous ne pouvez pas utiliser la touche correspondante de variation de vitesse de lecture pour modifier la tonalité plus dans cette direction.
17. **Porte-cartouche** : Utilisez cet espace pour ranger la cartouche lors du transport de la TT250USB.

## Bras de lecture

Veuillez consulter la section [Installation > Bras de lecture](#) pour de plus amples détails sur ces commandes.

18. **Contrepoids et molette de réglage du contrepoids** : Le contrepoids est utilisé pour équilibrer la cartouche et l'ensemble de coquille afin que la force d'appui de la pointe de lecture soit adéquate.
19. **Molette antidérapage** : Réglez cette molette afin de compenser la force d'appui qui se produit avec certaines cartouches lorsque la pointe de lecture s'approche du centre du disque. Pour la plupart des cas, réglez sur 0. Si la platine saute excessivement pendant la lecture inversée ou le scatch lorsque la pointe de lecture s'approche de l'axe central, essayez d'augmenter l'antidérapage par petits incréments indiqués sur la molette.
20. **Lever de réglage de la hauteur** : Ce levier permet de définir la hauteur du bras de lecture. Déplacez le petit **levier de verrouillage** (au-dessus de la **molette antidérapage**) vers la gauche ou vers la droite pour déverrouiller ou verrouiller le réglage de la hauteur. Veuillez consulter la section [Installation > Bras de lecture](#) pour de plus amples informations.
21. **Lever du bras de lecture** : Ce levier permet de soulever ou abaisser le bras de lecture. Soulevez le bras de lecture avant de l'approcher ou de l'éloigner du disque et abaissez-le une fois qu'il est en place.
22. **Serre-bras** : Fermez le serre-bras pour maintenir le bras de lecture en place lorsqu'il n'est pas utilisé. Le serre-bras reste en position élevée lorsqu'il est déverrouillé.

**Remarque** : Pour éviter tout dommage durant le transport de la TT250USB, nous vous recommandons de retirer la cartouche et l'ensemble de coquille ainsi que de verrouiller le bras de lecture dans serre-bras.

23. **Bague de verrouillage du bras de lecture** : Cette bague permet de fixer l'ensemble de coquille et la cartouche au bras de lecture. Tournez la cartouche dans le sens horaire pour la dévisser, ou dans le sens antihoraire pour la serrer, mais sans la serrez à fond.
24. **Cartouche et coquille** : La cartouche incluse est préinstallée sur une coquille standard. Retirez le couvercle de plastique de la cartouche (protège la pointe de lecture) avant d'utiliser la TT250USB. La cartouche et la coquille peuvent être remplacés par l'utilisateur avec différentes cartouches standards compatibles.

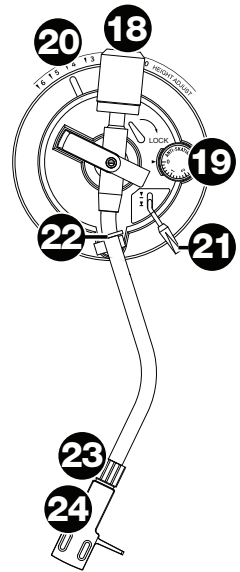

## Installation

### Plateau

Placez le plateau sur le moteur en alignant les broches du fond du plateau avec les trous du moteur. Appuyez fermement. Vérifiez qu'il tourne uniformément et qu'il ne vacille pas excessivement, puis placez le tapis sur le plateau.

#### Important :

- Une mauvaise installation du plateau peut entraîner une piètre performance de la platine, l'instabilité du plateau, ou causer des dommages permanents au moteur.
- Assurez-vous que le tapis est toujours placé sur le plateau lors de l'utilisation de la platine vinyle. Si le tapis n'est pas utilisé, cela pourrait endommager le disque ainsi que la platine.

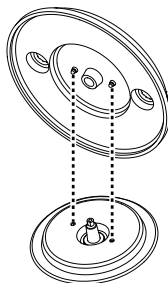

### Bras de lecture

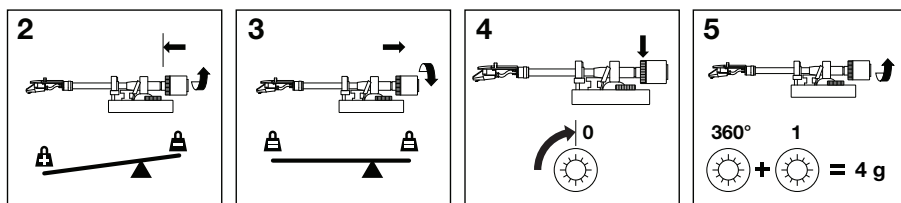

**Important :** Veuillez consulter la documentation fournie avec la cartouche afin de déterminer la pression/poids (en grammes) de la pointe de lecture et la hauteur du bras de lecture (en millimètres).

1. Assurez-vous que la cartouche est sur le bras de lecture. Tournez-la dans le sens horaire pour la desserrer ou dans le sens antihoraire pour la serrer. Ne serrez pas à fond ! Retirez le couvercle de plastique de la cartouche (protège la pointe de lecture) avant d'utiliser la platine.
2. Tournez le contrepoids dans le sens antihoraire (alors que vous faites face à la **molette de réglage du contrepoids**) jusqu'à ce qu'il soit en position avant maximale.

**Remarque :** Ceci est également la quantité maximale de pression pouvant être appliquée sur la cartouche.

3. Maintenant, il devrait avoir une sensation de pesanteur et de résistance lorsque la coquille est soulevée ou abaissée. Commencez à tourner le contrepoids dans le sens horaire (alors que vous faites face à la **molette de réglage du contrepoids**) jusqu'à ce qu'il n'y a plus de sensation de pesanteur et de résistance. Lorsque fait correctement, le bras de lecture pivotera dans les deux sens avec très peu de résistance indiquant qu'il y a exactement 0 gramme de pression sur la pointe de lecture.
4. Avec le contrepoids dans sa nouvelle position, loin du point de pivotement du bras de lecture, saisissez seulement la **molette de réglage du contrepoids** et tournez-la jusqu'à ce que 0 soit en position verticale.
5. Pour terminer, tournez le contrepoids (et la molette de réglage du contrepoids) dans le sens antihoraire jusqu'à ce que vous atteigniez le poids désiré. Une révolution complète de la molette de réglage du contrepoids correspond à 3 g, ainsi si le réglage fait 360° au-delà du point 0, ajoutez 3 à la nouvelle lecture du réglage du contrepoids.

**Remarque :** L'ensemble de coquille et de cartouche inclus nécessite un minimum de 3 grammes et un maximum de 5 grammes pour une performance optimale.

6. Déplacez le petit **levier de verrouillage (Lock)** au-dessus de la **molette antidérapage**) dans le sens antihoraire pour déverrouiller le levier de réglage de la hauteur. Placez la pointe de lecture sur le disque et puis déplacez le **levier de réglage de hauteur** pour soulever ou abaisser le bras de lecture afin qu'il soit parallèle au disque. Pousser le **levier de verrouillage (Lock)** dans le sens horaire pour verrouiller le nouveau réglage de la hauteur.

## Guida per l'uso (Italiano)

### Introduzione

#### Contenuti della confezione

TT250USB	Cartuccia pre-installata	Cerniere (per il coperchio antipolvere)
Piatto	Adattatore 45 giri	Scheda di installazione del software
Tappetino	Cavo USB	Guida per l'uso
Contrappeso	Coperchio antipolvere	Istruzioni di sicurezza e garanzia

### Assistenza

Per conoscere le ultime informazioni in merito a questo prodotto (i requisiti di sistema complete, compatibilità, ecc) e per la registrazione del prodotto, recarsi alla pagina [numark.com](http://numark.com).

Per ulteriore assistenza, recarsi alla pagina [numark.com/support](http://numark.com/support).

### Caratteristiche

#### Pannello posteriore

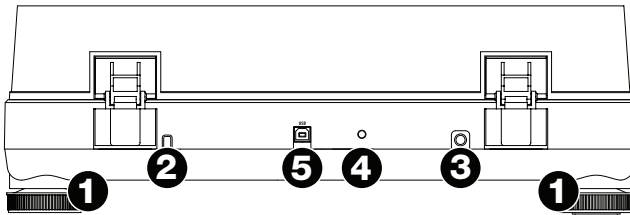

- Piedini di supporto:** se si desidera alzare o abbassare (leggermente) il TT250USB, si possono girare i quattro piedini di supporto in senso orario o in senso antiorario, rispettivamente.
- Cavi di uscita RCA Audio:** collegare questi cavi agli ingressi audio di mixer, impianto stereo, ecc. Il loro segnale di uscita è a livello di linea, quindi vanno collegati unicamente a ingressi a livello di linea, non a livello phono.

**Nota bene:** si possono copiare dischi sul computer (tramite la **porta USB**) anche se questi cavi sono collegati a un impianto stereo. Si possono inoltre ascoltare i dischi tramite il computer purché le opzioni di ingresso e di uscita audio siano state configurate correttamente.

**Avvertenza:** si rischia di danneggiare il ricevitore collegando un'uscita a livello di linea in un ingresso a livello phono.

- Cavo di alimentazione:** collegare il cavo di alimentazione a una presa elettrica **dopo** aver effettuato tutti gli altri collegamenti audio.
- Ingresso per avvio a distanza:** servirsi di un cavo di connessione da 3,5 mm (1/8") per collegare questo ingresso all'uscita di avvio a distanza di un mixer compatibile. Una volta collegato, il piatto del TT250USB inizierà a ruotare quando il crossfader del mixer si muove da quella parte.
- Porta USB:** servirsi del cavo USB in dotazione per collegare questa porta USB al computer. Si possono ascoltare i dischi tramite il computer purché le opzioni di ingresso e di uscita audio siano state configurate correttamente.

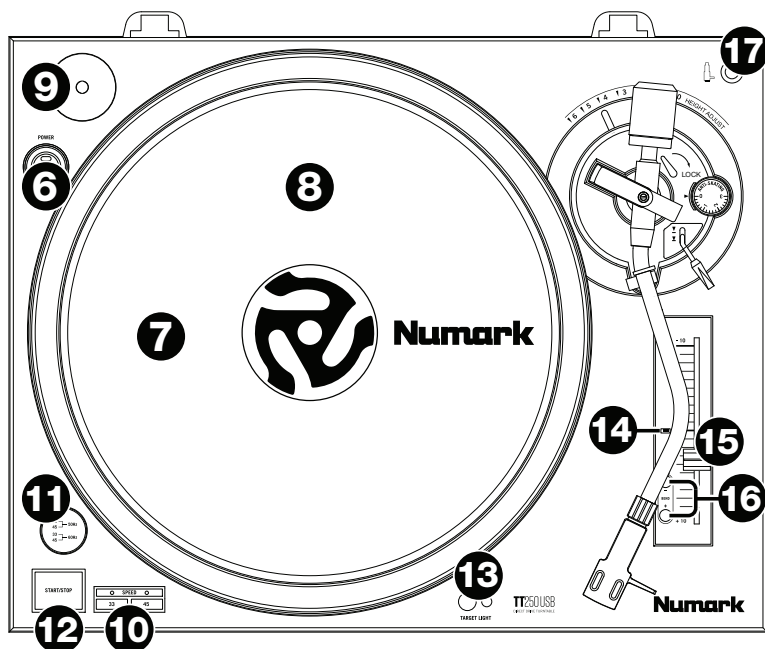

- 6. Interruttore di alimentazione:** premere questo interruttore per accendere o spegnere il TT250USB. L'anello intorno all'interruttore si illumina quando il TT250USB è acceso.
- 7. Selettore di tensione (sotto il piatto):** servirsi dell'interruttore posto sotto il piatto per selezionare la tensione specifica per il proprio Paese. Modificare l'impostazione solo se necessario (ad es. quando ci si reca in un Paese o in una regione dove viene impiegato un voltaggio diverso). Selezionare un livello di tensione inadeguato può danneggiare l'apparecchio.
- 8. Piatto:** il piatto va collocato bene sul motore del giradischi prima dell'uso. Si veda [Configurazione > Piatto](#) per informazioni dettagliate su come fissare il piatto.
- 9. Adattatore 45 giri:** riporre l'adattatore a 45 giri a questo livello.
- 10. Tasti 33 e 45 giri:** premere uno di questi tasti per impostare la velocità di rotazione (RPM) del piatto. Una spia accesa sopra al tasto indica la selezione corrente.
- 11. Luce stroboscopica:** illumina il bordo del piatto, indicandone la velocità corrente (RPM). Mentre il piatto gira a ciascuna velocità, una delle file di cerchi sul bordo rimarrà ferma sotto lo strobo della luce. La prima e la seconda fila corrispondono (rispettivamente) a 33 e 45 giri quando il selettore di tensione è impostato su 230 V (50 Hz). La terza e la quarta fila corrispondono (rispettivamente) a 33 e 45 giri quando il selettore di tensione è impostato su 115 V (60 Hz).
- 12. Start/Stop:** questo tasto avvia e ferma il motore del giradischi. Se sembra non funzionare, assicurarsi che il piatto sia ben fissato (si veda [Configurazione > Piatto](#)).
- 13. Luce target:** questa luce illumina il piatto in modo che si possano vedere le scanalature del disco (per collocare la puntina). Per accenderla, premere il tasto più piccolo accanto ad esso. Per spegnerlo, premere la luce verso il basso nella base fino a quando non si fissa in posizione.
- 14. Luce pitch:** questa luce si accende quando il cursore del pitch è impostato su 0%.



15. **Fader del pitch:** muovere questo fader per aumentare o diminuire il pitch della traccia (e la velocità del piatto) fino al **10%**. In posizione centrale, il pitch è di **0%**.
16. **Bend del Pitch -/+:** premere uno di questi tasti per ridurre o aumentare temporaneamente il pitch della traccia (velocità del piatto). Se il **fader del pitch** è già al minimo o al massimo, non è possibile utilizzare il corrispondente tasto di bend del pitch per regolare ulteriormente il pitch in quella direzione.
17. **Ferma cartuccia:** servirsi di questo spazio per riporre la cartuccia durante il trasporto del TT250USB.

## Braccio

Fare riferimento al paragrafo [Configurazione > Braccio](#) per ulteriori dettagli circa questi comandi.

18. **Contrappeso e anello graduato:** il contrappeso equilibra il gruppo cartuccia e fonorivelatore in modo che il braccio possa applicare la giusta quantità di pressione con la puntina sul disco.
19. **Manopola antiscivolamento:** servirsi di questa manopola per compensare le forze centripete che si verificano con determinate cartucce quando la puntina si avvicina al centro del disco. Nella maggior parte dei casi, impostare questo comando su **0**. Se il giradischi salta eccessivamente durante il back-cueing o lo scratch quando ci si avvicina al centro del disco, aumentare l'impostazione della manopola di piccoli incrementi e testarne le prestazioni.
20. **Regolazione dell'altezza:** servirsi di questa leva per impostare l'altezza del braccio. Spostare la levetta di bloccaggio **Lock** (sopra la **manopola antiscivolamento**) in senso antiorario o in senso orario per sbloccare o bloccare la regolazione dell'altezza, rispettivamente. Per maggiori dettagli, si veda [Configurazione > Braccio](#).
21. **Levetta del braccio:** alzare o abbassare questa leva per alzare o abbassare il braccio. Alzare il braccio prima di muoverlo verso il disco o di allontanarlo dal disco e abbassarlo quando è in posizione.
22. **Fermabraccio:** chiudere questo fermo per fissare il braccio quando non è in uso. Quando è aperto, il fermo resterà sollevato.

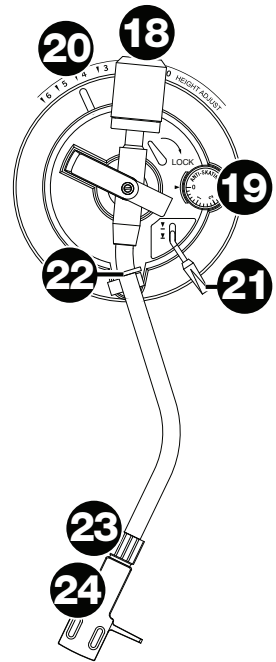

**Nota bene:** per evitare danni durante il trasporto del TT250USB, si raccomanda di rimuovere il gruppo composto da cartuccia e fonorivelatore, oltre a fissare il braccio con l'apposito fermo.

23. **Dado di fissaggio del braccio:** questo dado fissa il gruppo composto da cartuccia e fonorivelatore al braccio. Girare la cartuccia in senso orario per allentarlo o in senso antiorario per stringerlo, evitando di stringerlo eccessivamente.
24. **Cartuccia e fonorivelatore:** la cartuccia in dotazione è pre-installata su un fonorivelatore standard. Rimuovere il cappuccio in plastica della cartuccia (copripuntina) prima di utilizzare il TT250USB. La cartuccia è sostituibile dall'utente e compatibile con numerose cartucce standard.

## Configurazione

### Piatto

Collocare il piatto sul motore allineando i perni a livello della parte inferiore del piatto con i fori nel motore. Premerlo verso il basso con decisione. Assicurarsi che ruoti uniformemente e non oscilli eccessivamente, quindi collocare il tappetino sul piatto.

#### Importante:

- Una configurazione scorretta del piatto può portare a scarse prestazioni del giradischi, instabilità del piatto o danni permanenti al motore.
- Quando si usa il giradischi, assicurarsi sempre che il tappetino sia posto sul piatto. Il mancato utilizzo del tappetino può provocare danni al disco, oltre a danneggiare il giradischi stesso.

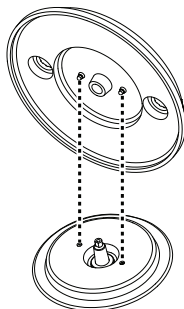

### Braccio

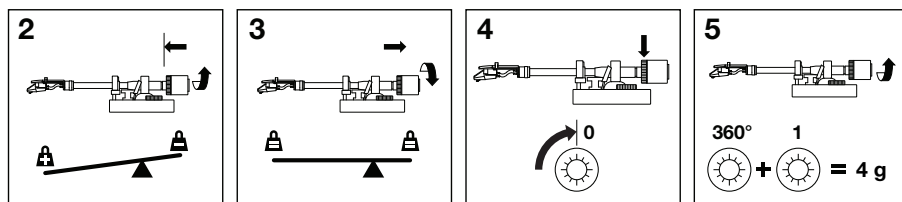

**Importante:** fare riferimento alla documentazione della cartuccia per stabilire il giusto rapporto pressione/peso della puntina (in grammi) e l'altezza del braccio (in millimetri).

1. Assicurarsi che la cartuccia sia sul braccio. Girarlo in senso orario per allentarla o in senso antiorario per stringerla. Non serrarla eccessivamente. Rimuovere il cappuccio della cartuccia (copripuntina) prima di utilizzare il giradischi.
2. Ruotare il contrappeso in senso antiorario (rispetto all'**anello graduato**) fino a quando non si trova nella posizione anteriore completa.

**Nota bene:** questa è anche la quantità massima di pressione che è possibile applicare alla cartuccia.

3. Ora, quando il fonorivelatore viene alzato e abbassato, si dovrebbe avere una sensazione di peso e di resistenza. Iniziare ruotando il contrappeso in senso orario (lontano **dall'anello graduato**) fino a quando la sensazione di peso e resistenza non è scomparsa. Se fatto correttamente, il braccio ruoterà con una resistenza minima avanti e indietro, indicando che vi sono esattamente **0** grammi di pressione sulla puntina.
4. Con il contrappeso nella sua nuova posizione lontana dal punto pivot del braccio, far ruotare l'**anello graduato** fino a quando lo "0" non si trovi in posizione verticale.
5. Infine, ruotare il contrappeso (e l'anello graduato) in senso antiorario fino a raggiungere il peso desiderato. Un giro completo dell'anello graduato corrisponde a **3 g**, quindi se ruota di **360°** oltre il punto **0**, aggiungere **3** al nuovo valore dell'anello graduato.

**Nota bene:** per ottenere le prestazioni migliori, il gruppo fonorivelatore e cartuccia in dotazione richiede un minimo di **3** grammi e non più di **5** grammi.

6. Spostare la levetta di bloccaggio **Lock** (sopra la **manopola antiscivolamento**) in senso antiorario per sbloccare la regolazione dell'altezza. Collocare la puntina sul disco, quindi spostare la leva di **regolazione dell'altezza** per alzare o abbassare il braccio in modo che sia parallelo al disco. Spingere la leva di bloccaggio **Lock** in senso orario per bloccare la nuova regolazione dell'altezza.

# Benutzerhandbuch (Deutsch)

## Einführung

### Lieferumfang

TT250USB	Vormontierter Tonabnehmer	Scharniere (für Staubschutz)
Plattenteller	45 RPM Adapter	Software-Download-Karte
Slipmat	USB-Kabel	Benutzerhandbuch
Gegengewicht	Staubabdeckung	Sicherheitshinweise und Garantieinformationen

### Kundendienst

Für aktuelle Informationen zu diesem Produkt (Systemanforderungen, Informationen zur Kompatibilität etc.) und zur Produktregistrierung besuchen Sie [numark.com](http://numark.com).

Um weitere Unterstützung zu Ihrem Produkt zu erhalten, besuchen Sie [numark.com/support](http://numark.com/support).

## Funktionen

### Rückseite

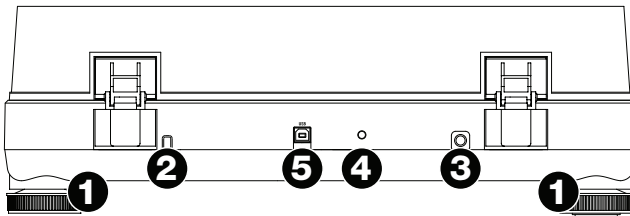

- Stützfüße:** Wenn Sie die Höhe Ihres TT250USB (leicht) absenken oder erhöhen möchten, können Sie die vier Stützfüße im oder gegen den Uhrzeigersinn drehen.
- RCA-Audiokabel für Ausgabegeräte:** Verbinden Sie diese befestigten Kabel mit den Audioeingängen des Mixers, der Stereoanlage etc. Das Ausgangssignal dieser Kabel ist Line-Pegel, verbinden Sie sie daher nur mit Line-Eingängen und nie mit Phono-Eingängen.

**Achtung:** Sie können auch dann Platten (über den **USB-Anschluss**) auf Ihren Computer kopieren, wenn diese Kabel nicht mit einer Stereoanlage verbunden sind. Sie können Ihre Platten auch über den Computer anhören, solange Sie den Sound-Eingang Ihres Computers und die Ausgabeoptionen korrekt konfiguriert haben.

**Warnung:** Sie können Ihren Receiver beschädigen, wenn Sie ein Line-Level-Gerät an einen Phono-Level-Eingang anschließen.

- Stromkabel:** Stecken Sie dieses befestigte Netzkabel in eine Steckdose **nachdem** Sie all Ihre anderen Audioverbindungen vorgenommen haben.
- Remote-Start-Eingang:** Schließen Sie ein 3,5 mm Kabel an, um diesen Eingang mit dem Remote-Start-Ausgang eines kompatiblen Mixers zu verbinden. Ist es angeschlossen, beginnt sich der Plattenteller des TT250USB zu drehen, wenn der Crossfader des Mixers zur Seite bewegt wird.
- USB-Port:** Verwenden Sie das mitgelieferte USB-Kabel, um diesen USB-Port mit Ihrem Computer zu verbinden. Sie können Ihre Platten auch über den Computer anhören, solange Sie den Sound-Eingang Ihres Computers und die Ausgabeoptionen korrekt konfiguriert haben.

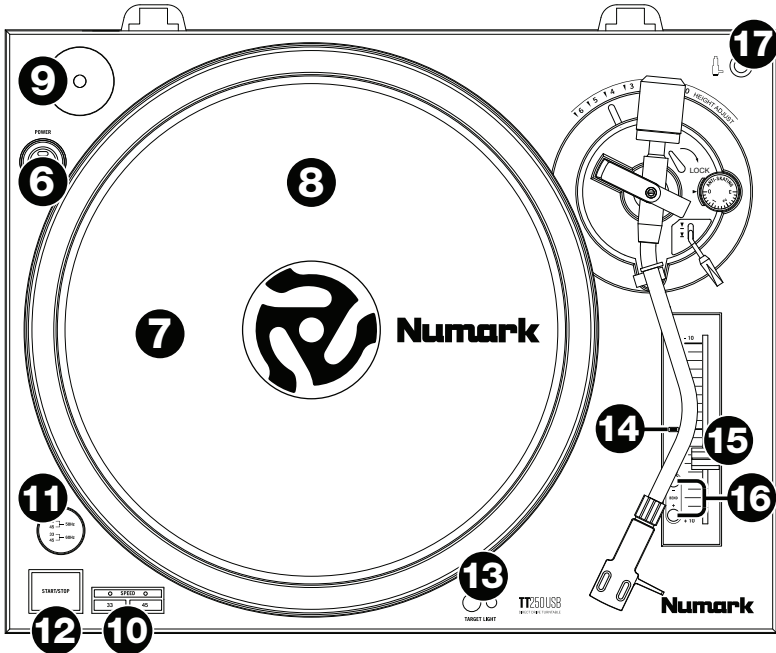

6. **Netzschalter:** Drücken Sie diesen Schalter, um das TT250USB ein- oder auszuschalten. Der Ring um die Taste beginnt zu leuchten, wenn das TT250USB eingeschaltet ist.
7. **Spannungswahl (unter dem Plattenteller):** Verwenden Sie den Schalter unter dem Plattenteller, um die Spannung für Ihr Land auszuwählen. Ändern Sie diese Einstellung nur wenn dies notwendig ist (z.B. bei Reisen in ein Land oder eine Region mit einer anderen Spannung). Die Wahl der falschen Spannung kann das Gerät beschädigen.
8. **Plattenteller:** Dieser Plattenteller muss vor dem Betrieb korrekt auf den Plattenspielmotor aufgesetzt werden. Siehe [Setup > Plattenteller](#) für genauere Informationen über die Sicherung des Plattentellers.
9. **45 RPM Adapter:** Bewahren Sie **Ihren** 45 RPM Adapter hier auf.
10. **33 und 45 RPM Tasten:** Drücken Sie eine dieser Tasten, um die Drehzahl (RPM) des Plattentellers einzustellen. Ein Licht über der Taste zeigt die aktuelle Auswahl an.
11. **Stroboskop:** Dieses Licht beleuchtet den Rand der Platte, um ihre aktuelle Geschwindigkeit (RPM) anzuzeigen. Während sich der Plattenteller bei jedem Tempo dreht, wird eine der Kreisreihen an der Kante unter dem Licht so aussehen, als würde sie stillstehen. Die erste und zweite Reihe entsprechen (jeweils) 33 und 45 RPM, wenn der Spannungswahlschalter auf 230 V (50 Hz) eingestellt ist. Die dritte und vierte Reihe entsprechen (jeweils) 33 und 45 RPM, wenn der Spannungswahlschalter auf 115 V (60 Hz) eingestellt ist.
12. **Start/Stop:** Diese Taste startet und stoppt den Plattenspielmotor. Sollte dies nicht funktionieren, stellen Sie sicher, dass der Plattenteller richtig gesichert ist (siehe [Setup > Plattenteller](#)).
13. **Plattenlicht:** Dieses Licht beleuchtet den Plattenteller, so dass Sie die Rillen der Platte (für die Nadelplatzierung) sehen können. Um es zu aktivieren, drücken Sie die kleinere Taste daneben. Um es auszuschalten, drücken Sie das Licht nach unten in den Sockel, bis es einrastet.

14. **Pitch-Licht:** Dieses Licht leuchtet, wenn der Pitch Fader auf **0%** gesetzt ist.
15. **Pitch-Fader:** Bewegen Sie diesen Regler, um die Tonhöhe des Tracks (und die Geschwindigkeit der Platte) bis zu **10%** zu erhöhen oder zu verringern. In der Mittelposition ist die Tonhöhe bei **0%**.
16. **Pitch-Bend +/-:** Drücken Sie eine dieser Tasten, um die Tonhöhe des Tracks (Geschwindigkeit des Plattentellers) vorübergehend zu verringern oder zu erhöhen. Wenn der **Pitch-Fader** bereits auf der niedrigsten oder höchsten Position ist, können Sie die entsprechende Pitch-Bend-Taste nicht verwenden, um die Tonhöhe weiter in diese Richtung zu bewegen.
17. **Tonabnehmerhalter:** Hier können Sie Ihren Tonabnehmer aufbewahren, während Sie das TT250USB transportieren.

## Tonarm

Siehe [Setup > Tonarm](#) für zusätzliche Einzelheiten zu diesen Bedienelementen.

18. **Gegengewicht und Skalerring:** Das Gegengewicht balanciert den Tonabnehmer und Tonabnehmerkopf, damit der Tonarm den richtigen Auflagedruck auf die Nadel anwenden kann.
19. **Anti-Skating-Drehrad:** Verwenden Sie dieses Rad, um innere Auflagekräfte auszugleichen, die bei bestimmten Tonabnehmern auftreten, wenn sich die Nadel der Plattenmitte nähert. In den meisten Fällen stellen Sie hier **0** ein. Wenn Sie übermäßiges Springen beim Zurückspielen oder bei Scratching feststellen, während die Nadel kurz vor der Plattenmitte ist, sollten Sie den Wert in kleinen Schritten erhöhen und die Performance testen.
20. **Höhenanpassung:** Verwenden Sie diesen Hebel, um die Höhe des Tonarms einzustellen. Bewegen Sie den kleinen **Sperrhebel** (über dem **Anti-Skating-Drehrad**) gegen den Uhrzeigersinn oder im Uhrzeigersinn, um die Höhenverstellung zu ver- oder entriegeln. Siehe [Setup > Tonarm](#) für weitere Details.
21. **Tonarmhebel:** Bringen Sie diesen Hebel nach oben oder nach unten, um den Tonarm zu heben oder zu senken. Heben Sie den Tonarm zuerst an, bevor Sie ihn von der Platte wegbewegen und senken Sie ihn ab, sobald er in Position ist.
22. **Arm-Clip:** Schließen Sie diesen Clip, um den Tonarm zu sichern, während er nicht verwendet wird. Der Clip bleibt in der „oberen“ Position solange er geöffnet ist.

**Hinweis:** Um Schäden beim Transport des TT250USB zu vermeiden, empfehlen wir das Entfernen des Tonabnehmers und des Tonabnehmerkopfes sowie das Sichern des Tonarms mit dem Arm-Clip.

23. **Tonarm-Sicherungsmutter:** Diese Mutter fixiert den Tonabnehmerkopf und das Tonabnehmersystem am Tonarm. Drehen Sie den Tonabnehmer im Uhrzeigersinn, um ihn zu lösen bzw. gegen den Uhrzeigersinn, um ihn festzuziehen, aber ziehen Sie ihn nicht zu fest an.
24. **Tonabnehmer und Kopf:** Der mitgelieferte Tonabnehmer ist auf einem standardmäßigen Tonabnehmerkopf vormontiert. Entfernen Sie die Plastikabdeckung (Nadelhülse) bevor Sie das TT250USB verwenden. Diese ist vom Benutzer selbst austauschbar und mit einer Vielzahl von Standardtonabnehmern kompatibel.

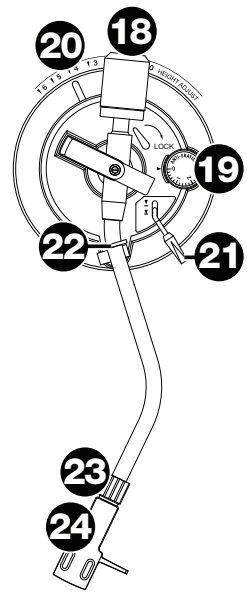

## Setup

### Plattenteller

Legen Sie die Plattenteller auf den Motor, indem Sie die Stifte an der Unterseite des Plattentellers mit den Löchern im Motor ausrichten. Drücken Sie den Teller fest nach unten. Stellen Sie sicher, dass er sich gleichmäßig dreht und nicht zu stark wackelt. Legen Sie dann die Slipmat auf den Plattenteller.

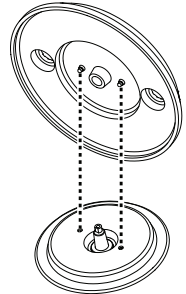

#### Wichtig:

- Eine unsachgemäße Montage des Plattentellers kann zu schlechter Performance, Instabilität oder permanenten Motorschäden führen.
- Achten Sie darauf, dass die Filz-Slipmat während der Verwendung des Plattenspielers immer am Plattenteller liegt. Eine fehlende Slipmat kann Schäden an den Tonträgern oder dem Plattenspieler verursachen.

### Tonarm

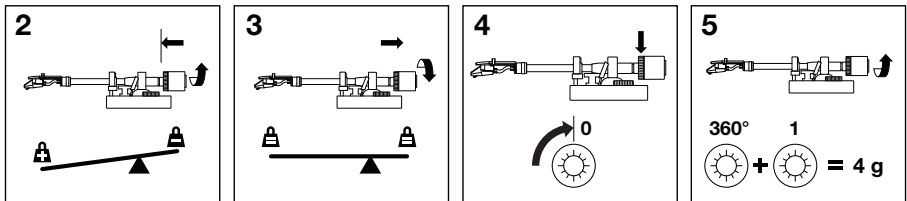

**Wichtig:** Lesen Sie die Anleitung für Ihren Tonabnehmer, um den richtigen Auflagedruck/Gewicht (in Gramm) und die Tonarmhöhe (in Millimetern) zu bestimmen.

1. Stellen Sie sicher, dass der Tonabnehmer am Tonarm montiert ist. Drehen Sie ihn im Uhrzeigersinn, um ihn zu lösen, oder gegen den Uhrzeigersinn, um ihn festzuziehen. Ziehen Sie ihn jedoch nicht zu fest an! Entfernen Sie die Plastikabdeckung des Tonabnehmers (Nadelabdeckung) bevor Sie den Plattenspieler verwenden.
2. Drehen Sie das Gegengewicht gegen den Uhrzeigersinn (während Sie den **Skalennring** vor sich haben) bis es ganz vorne ist.

**Hinweis:** Dies ist auch der maximale Druck, der auf den Tonabnehmer ausgeübt werden kann.

3. Gewicht und Widerstand sollten fühlbar sein, wenn der Kopf angehoben und abgesenkt wird. Drehen Sie das Gegengewicht im Uhrzeigersinn (während Sie den **Skalennring** vor sich haben), bis das Gewichts- und Widerstandsgefühl weg ist. Wenn dies richtig gemacht wird, lässt sich der Tonarm mit sehr wenig Widerstand hin und her schwenken, was anzeigt, dass genau **0** Gramm Auflagedruck besteht.
4. Das Gegengewicht befindet sich nun weiter weg vom Tonarmdrehpunkt in der neuen Position. Fassen Sie nur den **Skalennring** an und drehen Sie ihn, bis sich **0** in der vertikalen Position befindet.
5. Drehen Sie schließlich das Gegengewicht (und den Skalennring) gegen den Uhrzeigersinn, bis Sie das gewünschte Gewicht erreichen. Eine vollständige Umdrehung des Skalennings entspricht **3g**. Wenn sich die Skala also um **360°** über den **0** Punkt hinaus drehen lässt, fügen Sie dem neuen Skalennringwert **3** hinzu.

**Hinweis:** Der mitgelieferte Kopf und das Tonabnehmersystem erfordern ein Minimum von **3g** und maximal **5g** für eine optimale Leistung.

6. Bewegen Sie den kleinen **Sperrhebel** (über dem **Anti-Skate-Drehrad**) gegen den Uhrzeigersinn, um die Höheneinstellung zu entriegeln. Legen Sie die Nadel auf Ihre Platte und bewegen Sie dann den **Höheneinstellungshebel**, um den Tonarm anzuheben oder abzusenken, sodass er parallel zur Platte ist. Bewegen Sie den **Sperrhebel** im Uhrzeigersinn, um die neue Höheneinstellung zu fixieren.

**Appendix (English)**

**Technical Specifications**

<b>Motor</b>	<b>Drive</b>	Quartz direct-drive
	<b>Starting Torque</b>	1.2 kg/cm
	<b>Starting Time</b>	< 0.7 seconds
	<b>Braking system</b>	Electronic
<b>Platter</b>	<b>Material</b>	Aluminum die-cast
	<b>Diameter</b>	13.1" (332 mm)
	<b>Weight</b>	1.63 lbs. (740 g)
<b>Tonearm</b>	<b>Effective Length</b>	9.1" (230 mm)
	<b>Overhang</b>	0.60" (15.2 mm)
	<b>Offset Angle</b>	22°
	<b>Vertical Friction</b>	7 mg
<b>Speeds</b>	33⅓, 45 RPM < 0.15% wow & flutter	
<b>Output</b>	Line-level via attached stereo RCA cable	
<b>Pitch Range</b>	±10%	
<b>Connections</b>	1 USB port 1 1/8" (3.5 mm) remote start input 1 stereo RCA output cable, attached	
<b>Power</b>	<b>Supply</b>	115/230 VAC, 60/50 Hz, cable attached
	<b>Consumption</b>	15 W
<b>Dimensions</b> (width x depth x height)	17.7" x 13.9" x 6.0"	
	450 mm x 352 mm x 152 mm	
<b>Weight</b>	16.5 lbs.	
	7.5 kg	

Specifications are subject to change without notice.

**Trademarks and Licenses**

Numark is a trademark of inMusic Brands, Inc., registered in the U.S. and other countries. All other product or company names are trademarks or registered trademarks of their respective owners.

**numark.com**

---