

УСТРАНЕНИЕ НЕИСПРАВНОСТЕЙ

- ▶ Во избежание опасности для обслуживания техники всегда вызывайте квалифицированного специалиста. Всегда отключайте источник питания перед тем, как разбирать экран.
- ▶ Проверьте наличие питания.
- ▶ Проверьте состояние предохранителя.
- ▶ Проверьте подключение провода.

Если Ваш экран оснащается пультом управления, см. рис. ниже для получения сведений об электрическом соединении.

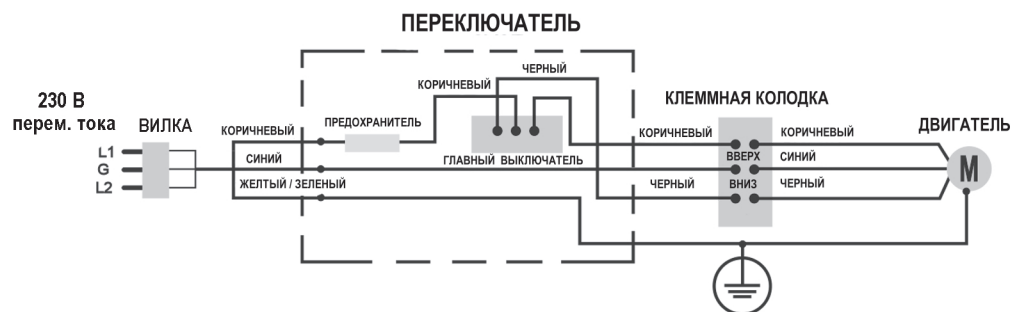

Если Ваш экран оснащается пультом управления, см. рис. ниже для получения сведений об электрическом соединении

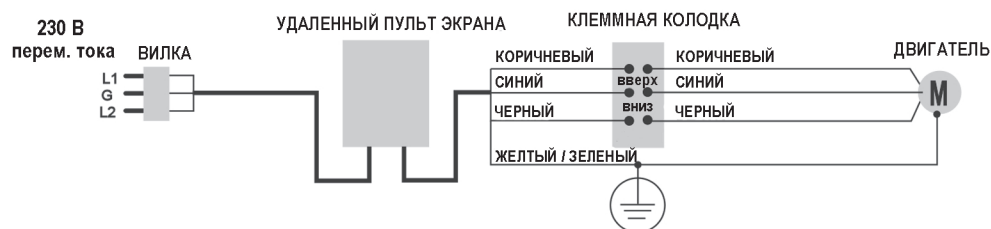

- ▶ Если пульт ДУ не работает, проверьте аккумулятор и замените на новый.
- ▶ Предельное время работы трубчатого мотора составляет 5 минут без остановки. В случае перегрева мотор отключится, до момента, пока полностью не остынет.
- ▶ Переключатель верхнего и нижнего положения находится в правой части кожуха экрана. На рис. ниже показано, как настраивать верхний и нижний пределы. В целях безопасности никогда не разбирайте переключатель уровня.

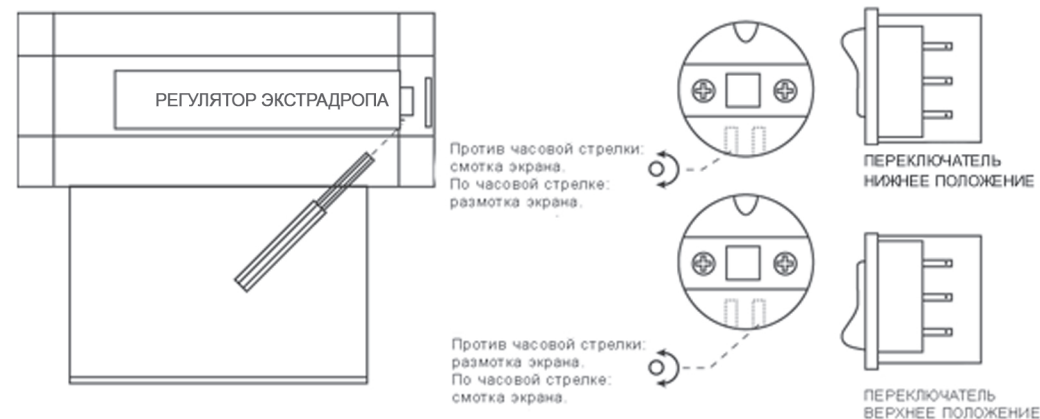

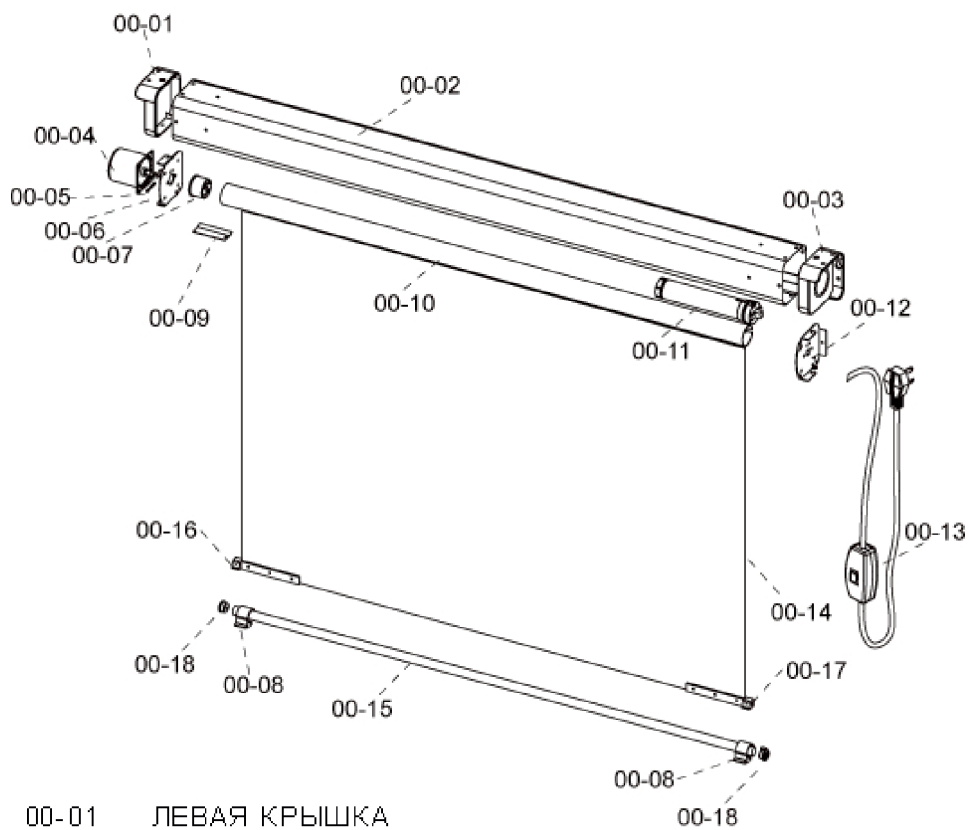

- | | | | |
|-------|-----------------------|-------|----------------------------------|
| 00-01 | ЛЕВАЯ КРЫШКА | 00-11 | РЕГУЛЯТОР ЭКСТРАДРОПА |
| 00-02 | ЗАЩИТНЫЙ КОЖУХ ЭКРАНА | 00-12 | ДЕРЖАТЕЛЬ РЕГУЛЯТОРА ЭКСТРАДРОПА |
| 00-03 | ПРАВАЯ КРЫШКА | 00-13 | ПЕРЕКЛЮЧАТЕЛЬ |
| 00-04 | ДВИГАТЕЛЬ | 00-14 | ПОЛОТНО ЭКРАНА |
| 00-05 | ЗАЩЕЛКА | 00-15 | УТЯЖЕЛИТЕЛЬ ОТВЕСА |
| 00-06 | ДЕРЖАТЕЛЬ МОТОРА | 00-16 | ЛЕВЫЙ ДЕРЖАТЕЛЬ ОТВЕСА |
| 00-07 | КОЛЕСО РОТОРА | 00-17 | ПРАВЫЙ ДЕРЖАТЕЛЬ ОТВЕСА |
| 00-08 | ФИКСАТОР ОТВЕСА | | |
| 00-09 | ЛЕВАЯ КРЫШКА | | |
| 00-10 | ВАЛ ЭКРАНА | | |



Против часовой стрелки:
смотка экрана.
По часовой стрелке:
размотка экрана.

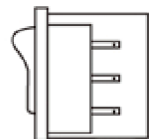
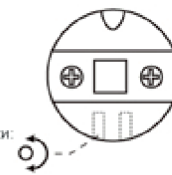

ПЕРЕКЛЮЧАТЕЛЬ
НИЖНЕЕ ПОЛОЖЕНИЕ

Против часовой стрелки:
размотка экрана.
По часовой стрелке:
смотка экрана.

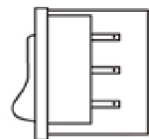
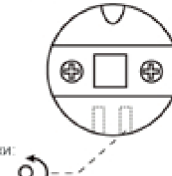

ПЕРЕКЛЮЧАТЕЛЬ
ВЕРХНЕЕ ПОЛОЖЕНИЕ