



# **РУКОВОДСТВО**

**ПО ЭКСПЛУАТАЦИИ ЗВУКОВЫХ КОЛОНН**

**CS-810T/820T/830T/840T**

**МОСКВА**

**2013**

## **Введение**

Настоящее техническое описание и инструкция по эксплуатации предназначены для изучения принципа работы и эксплуатации звуковых колонн серии **CS**.

## **Назначение**

Звуковые колонны серии **CS** используются в трансляционных системах, в том числе в системах оповещения. Идеально подходит для использования на открытых площадках, спортивных сооружениях, в парках, а также для озвучивания объектовых предприятий и т.д.

Варьируя количеством вмонтированных громкоговорителей и углом наклона, можно получить различные величины вертикальной и горизонтальной диаграммы направленностей, что в свою очередь позволяет применять колонны для различного назначения, например, для выравнивания звукового поля в определенных точках озвучиваемого помещения. Варьирование диаграммами направленностей позволяет адаптировать звуковые колонны к помещениям различной конфигурации, управлять спектром излучения и минимизировать паразитные обратные связи.

Звуковые колонны выполнены в металлическом корпусе, имеют дополнительное крепление, позволяющее применять их для накладного настенного монтажа. Звуковые колонны имеют высокий класс защиты (IP-54), что позволяет использовать их на открытых площадках.

## **Внешний вид звуковых колонн**



## **Особенности функционирования**

Звуковые колонны снабжены трансформатором. В режиме трансформаторного согласования, подключаются к высоковольтному (70/100/120В) выходу трансляционного усилителя. Для увеличения мощности можно использовать несколько звуковых колонок, которые подключаются к тому же выходу усилителя или коммутатора (селектора) параллельно. Мощность усилителя при этом должна превосходить суммарную мощность всех подключенных к нему громкоговорителей.

## **Подключение звуковых колонок**

Звуковые колонны имеют встроенный трансформатор с отводами, для установки (градации) различных значений мощности:

### **CS-10T**

Цвет провода	Выходная мощность (Вт) (W)
Белый (White)	10 Вт (W)
Зеленый (Green)	5 Вт (W)
Черный (Black)	COM (общий)

### **CS-20T**

Цвет провода	Выходная мощность (Вт) (W)
Белый (White)	20 Вт (W)
Зеленый (Green)	10 Вт (W)
Черный (Black)	COM (общий)

### **CS-30T**

Цвет провода	Выходная мощность (Вт) (W)
Белый (White)	30 Вт (W)
Зеленый (Green)	15 Вт (W)
Черный (Black)	COM (общий)

### **CS-40T**

Цвет провода	Выходная мощность (Вт) (W)
Белый (White)	40 Вт (W)
Зеленый (Green)	20 Вт (W)
Черный (Black)	COM (общий)

## Габаритные размеры звуковых колонн

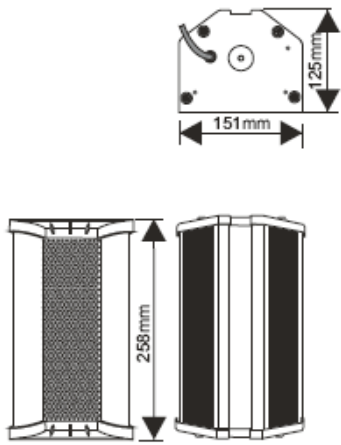

**CS-810T**

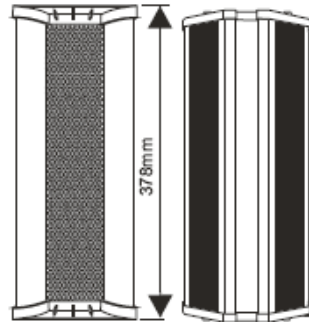

**CS-820T**

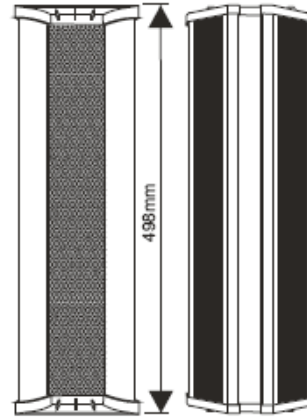

**CS-830T**

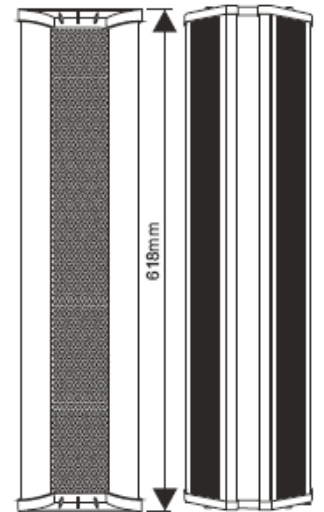

**CS-840T**

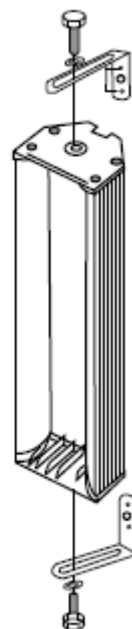
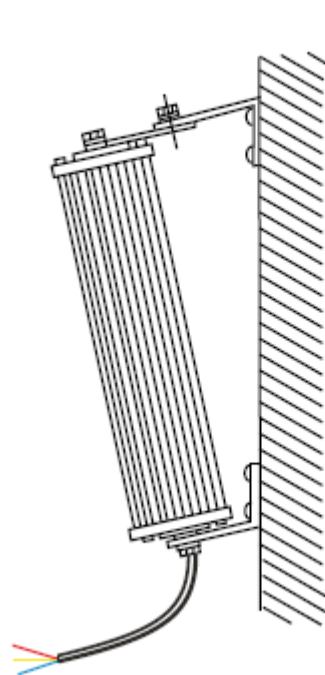

## Подключение звуковых колонок

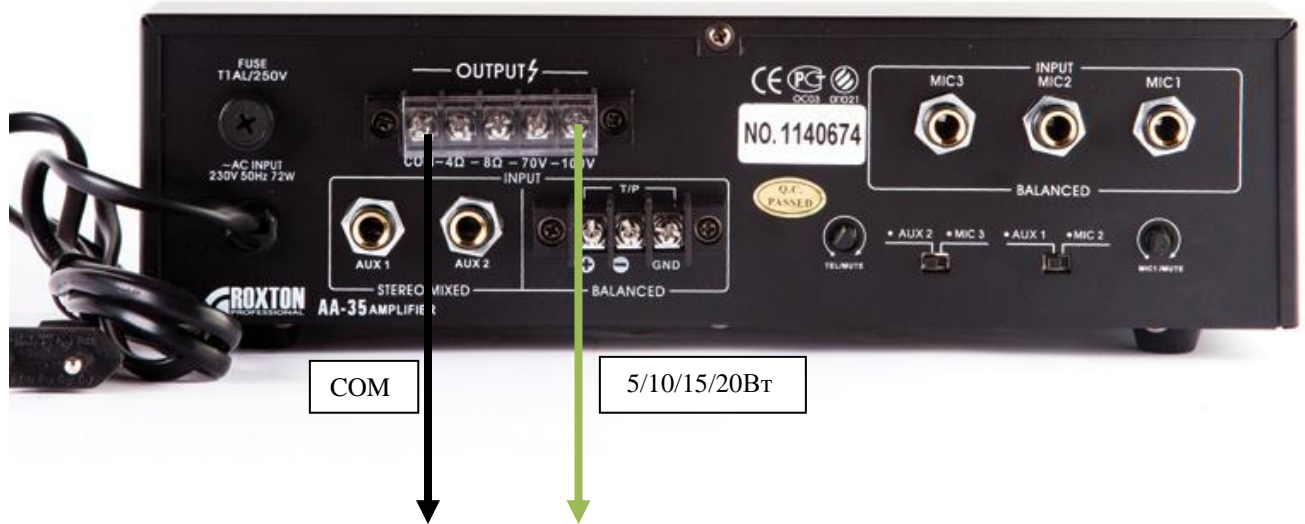

## Технические характеристики

<b>Модель</b>	<b>CS-810T</b>	<b>CS-820T</b>	<b>CS-830T</b>	<b>CS-840T</b>
Мощность звуковых колонок на 100В	10 Вт	20 Вт	30 Вт	40 Вт
Градация мощности	10/5 Вт	20/10 Вт	30/15 Вт	40/20 Вт
Импеданс звуковых колонок (полной мощности)	1000 Ом	500 Ом	333 Ом	250 Ом
Импеданс звуковых колонок (половины мощности)	2000 Ом	1000 Ом	666 Ом	500 Ом
Чувствительность (SPL. 1Вт/1м)	88 дБ	89 дБ	90 дБ	91 дБ
Звуковое давление (SPL на максимальной мощности)	98 дБ	102 дБ	105 дБ	107 дБ
Частотный диапазон	100-20 кГц			
Температурный режим	-50С до +50С			
Угол раскрытия	Для 1/4/8кГц – 180°/ 90°/ 80°			
Степень IP	IP-54			
Материал корпуса / цвет	металл / белый			
Габаритные размеры (мм)	258*151*125	378*151*125	498*151*125	618*151*125
Вес	1.8 кг	2.9 кг	3.9 кг	4.85 кг

## Требования по эксплуатации

При подключении звуковых колонок к усилителю мощности системы аварийного оповещения и музыкальной трансляции рекомендуется соблюдать полярность (подключения) и условия работы (эксплуатации).

## Сведения о сертификации

Звуковые колонны **ROXTON CS-810T/820T/830T/840T** соответствуют требованиям пожарной безопасности и требованиям по электробезопасности и электромагнитной совместимости, установленным в ГОСТ 26342-84, ГОСТ12.2.006-87 (п.4.3), НПБ 57-97, ГОСТ 12997-84. Сертификат соответствия № С-СН.ПБ52.В.00224

Амплитудно частотные характеристики звуковых колонн CS-810T

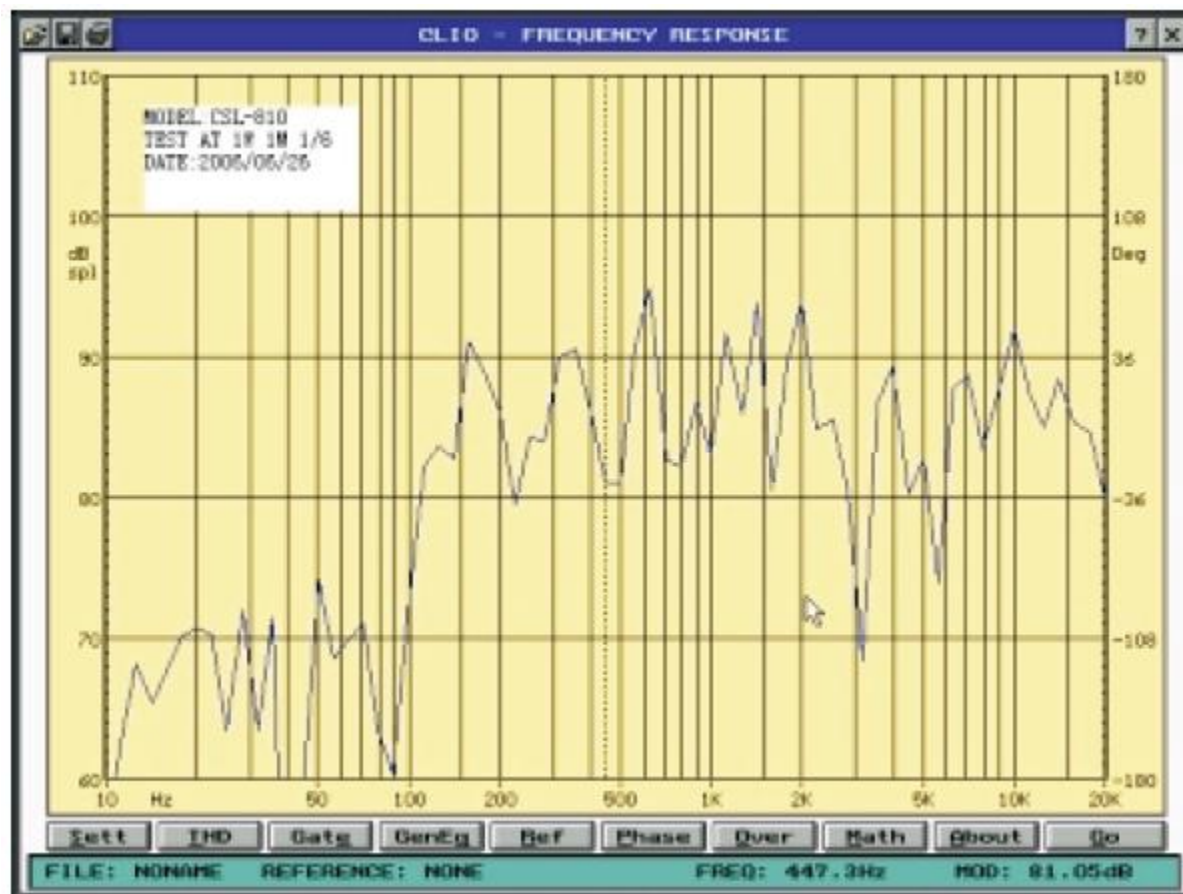

## Горизонтальная диаграмма направленности звуковых колонн CS-810T

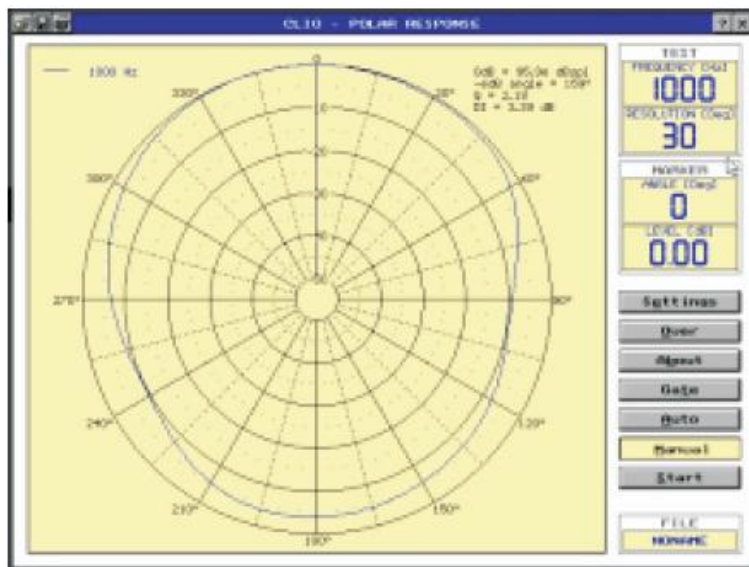

На 1 кГц

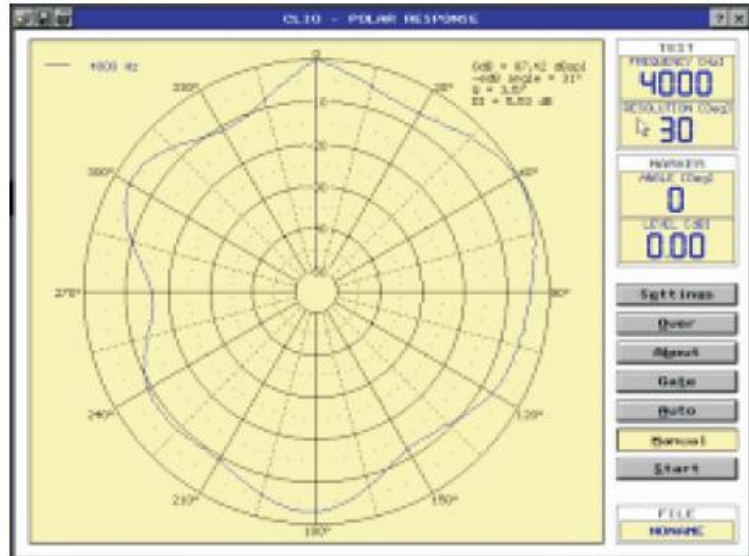

На 4 кГц

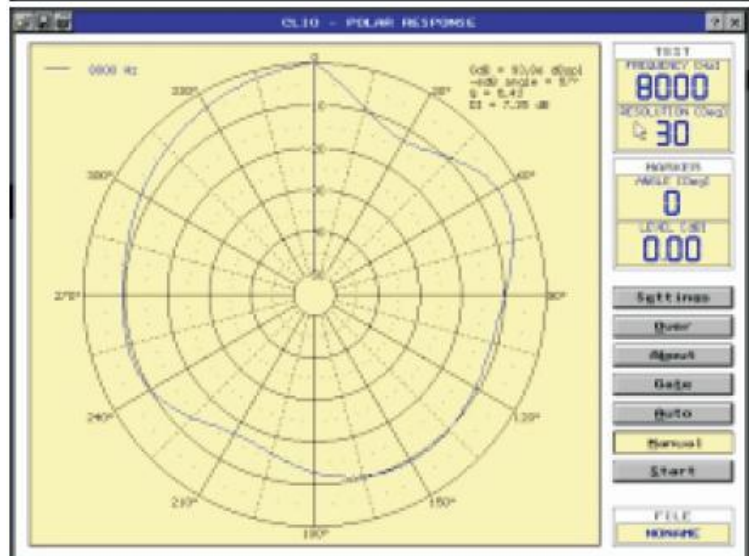

На 8 кГц



**Вертикальная диаграмма направленности звуковых колонн CS-810T**

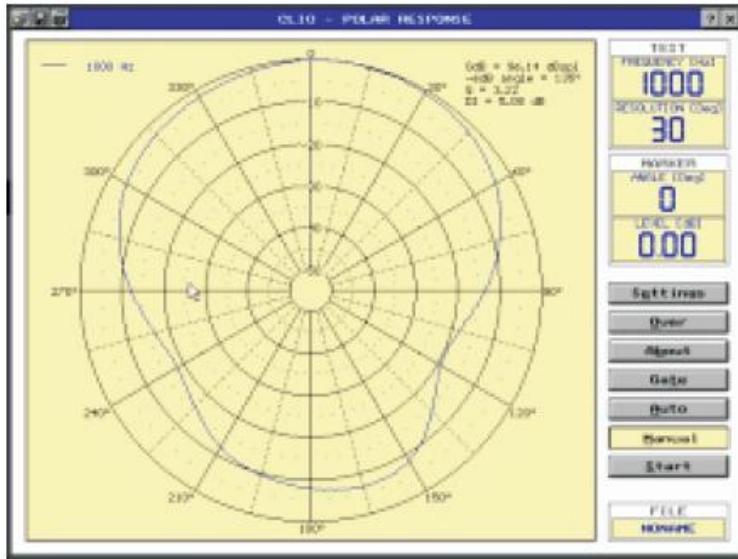

На 1 кГц

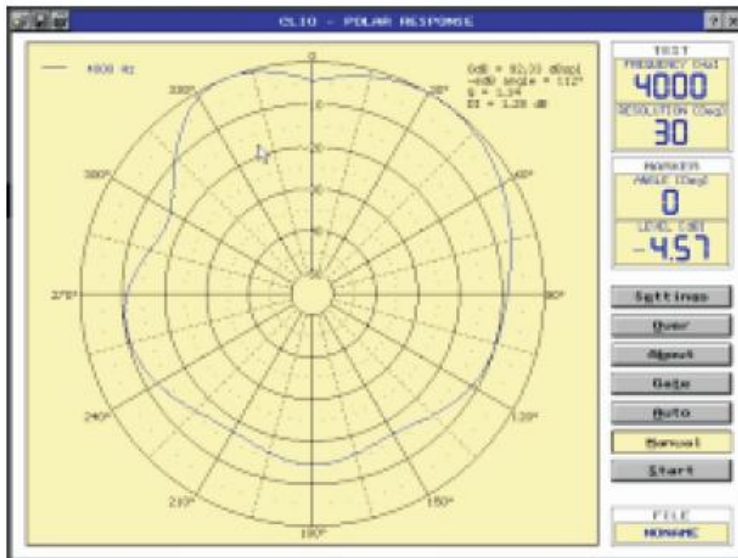

На 4 кГц

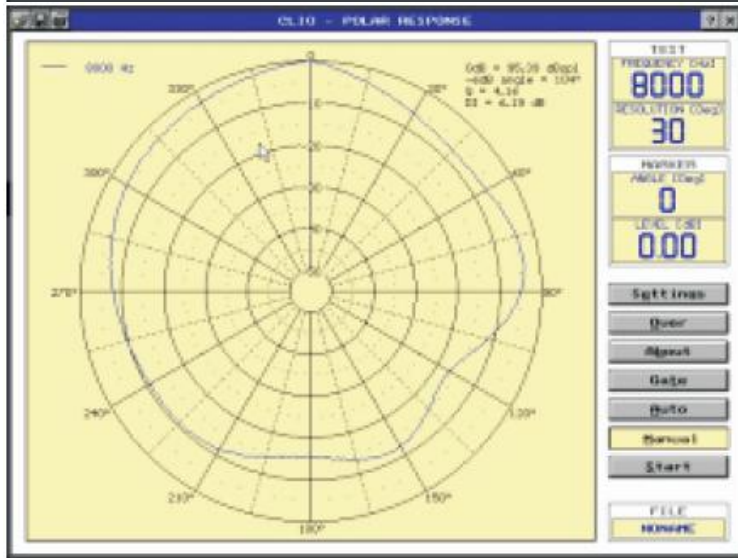

На 8 кГц

**Амплитудно частотные характеристики звуковых колонн CS-820T**

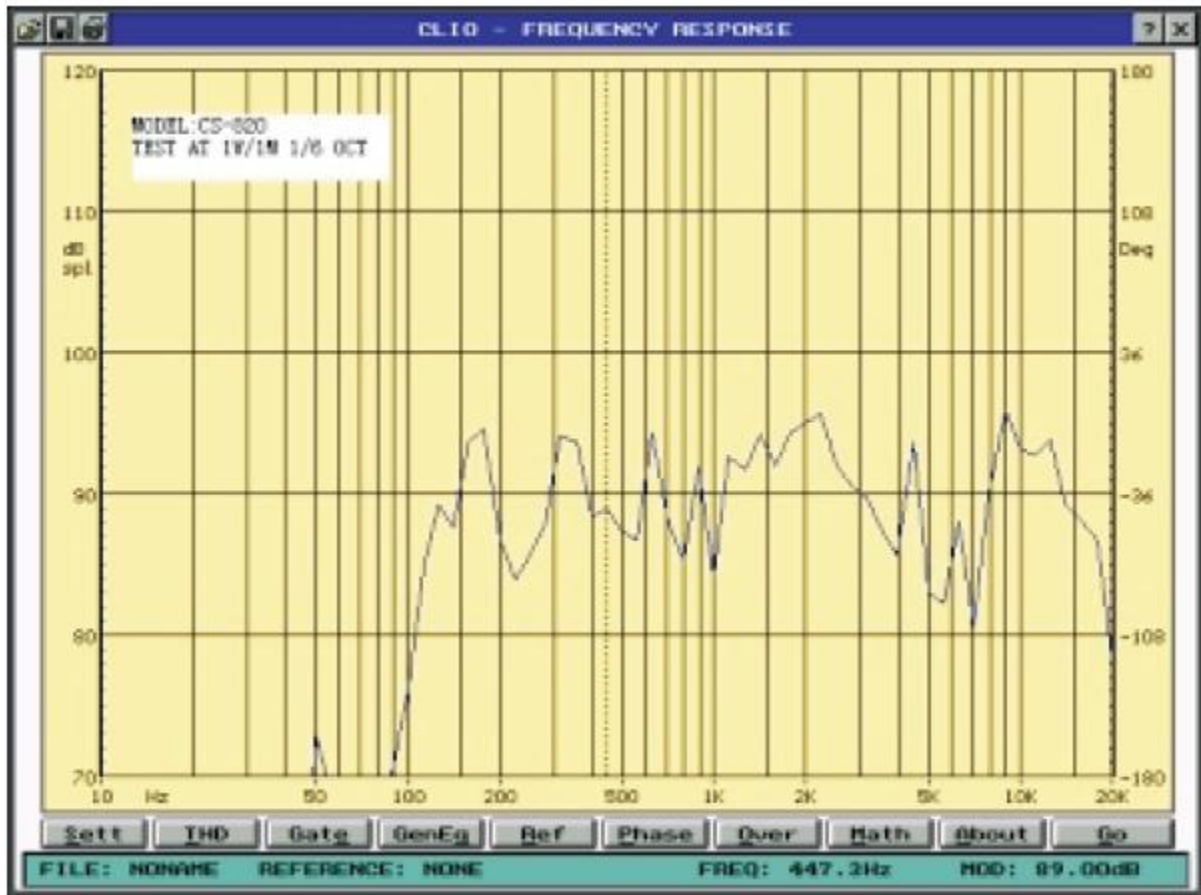

## Горизонтальная диаграмма направленности звуковых колонн CS-820T

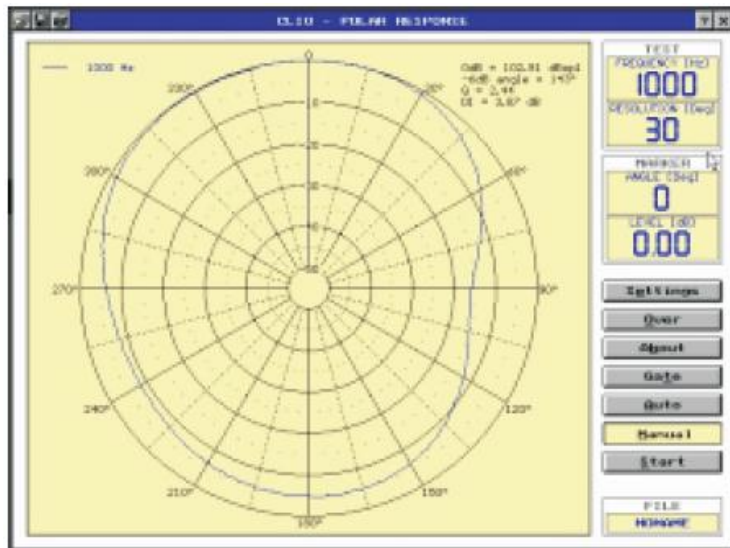

На 1 кГц

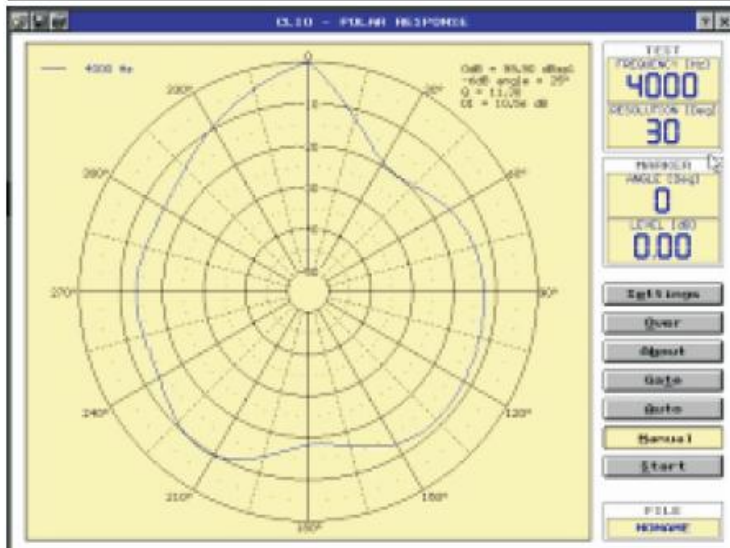

На 4 кГц

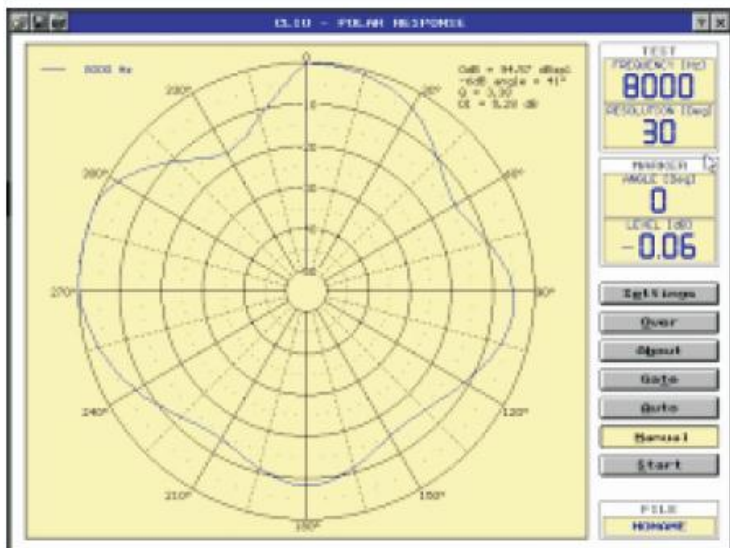

На 8 кГц

## Вертикальная диаграмма направленности звуковых колонн CS-820T

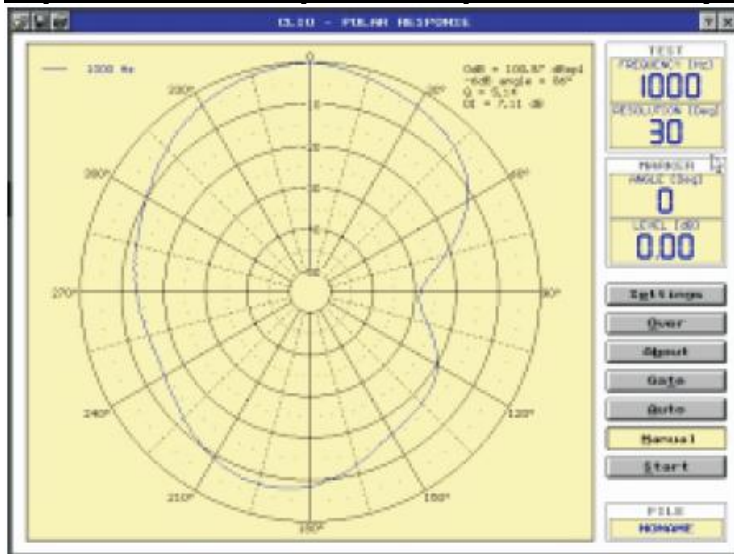

На 1 кГц

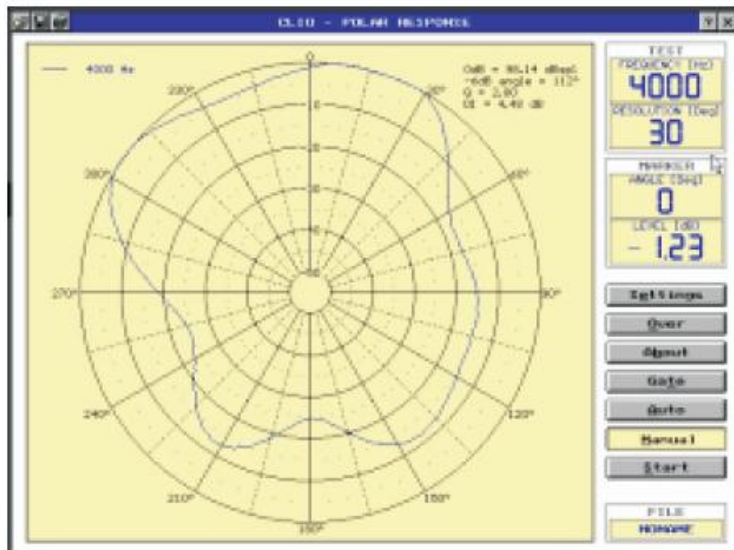

На 4 кГц

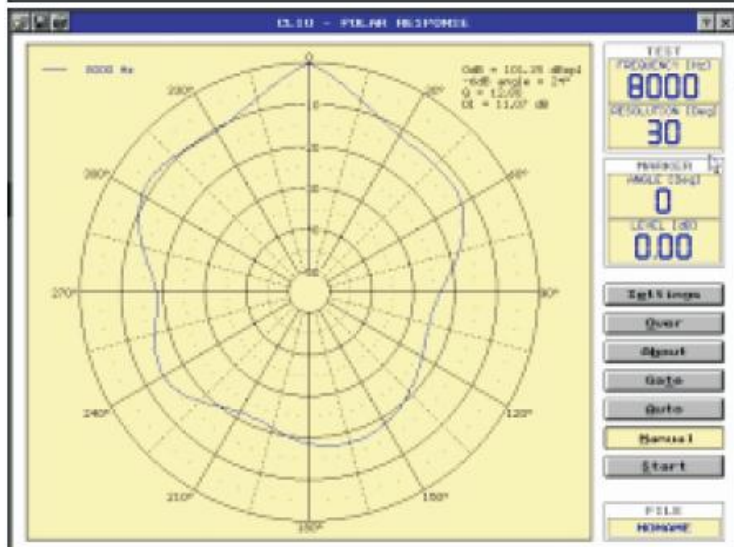

На 8 кГц

## Амплитудно частотные характеристики звуковых колонн CS-830T

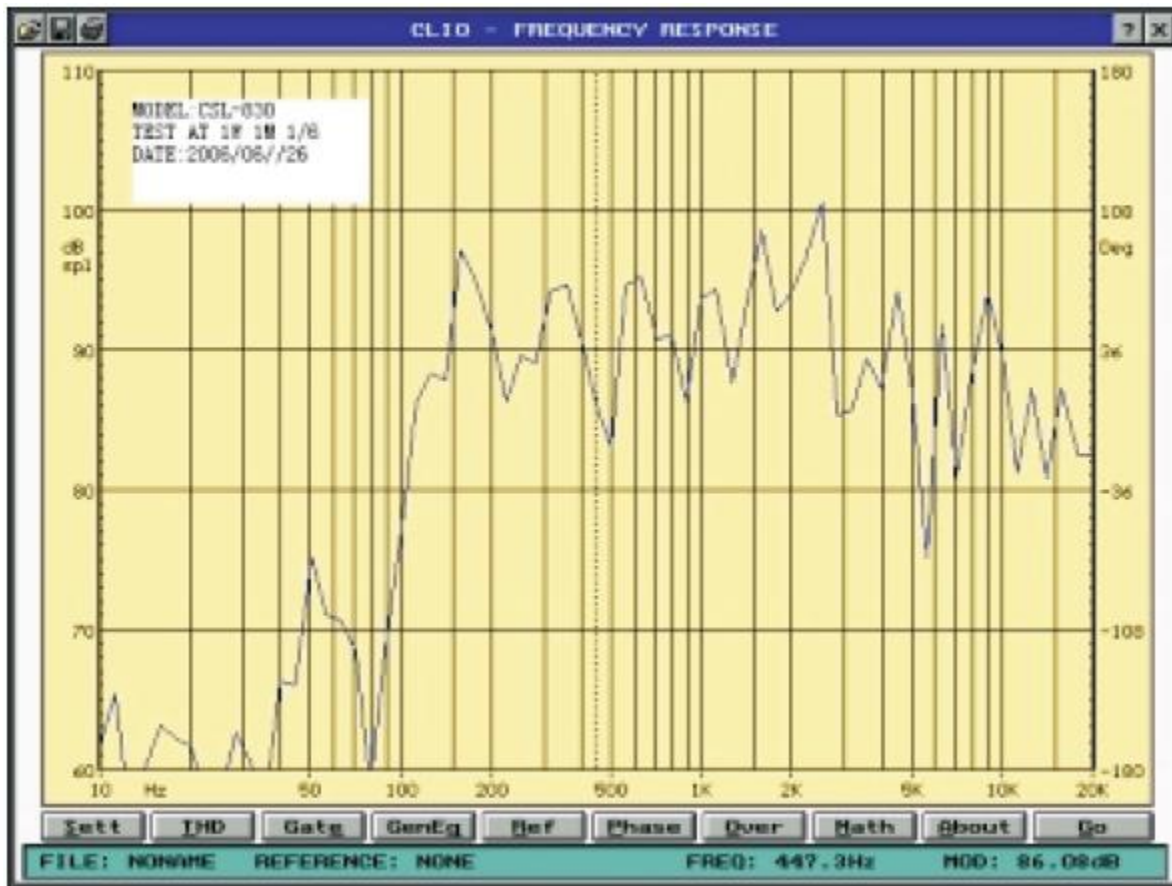

## Горизонтальная диаграмма направленности звуковых колонн CS-830T

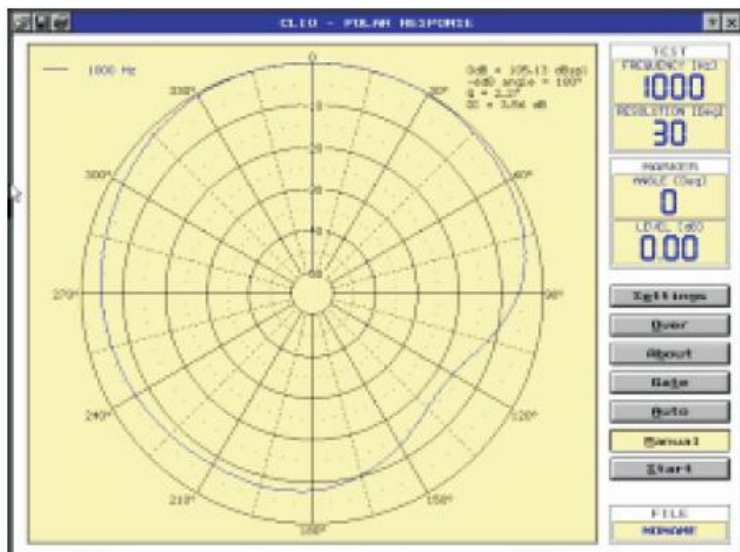

На 1 кГц

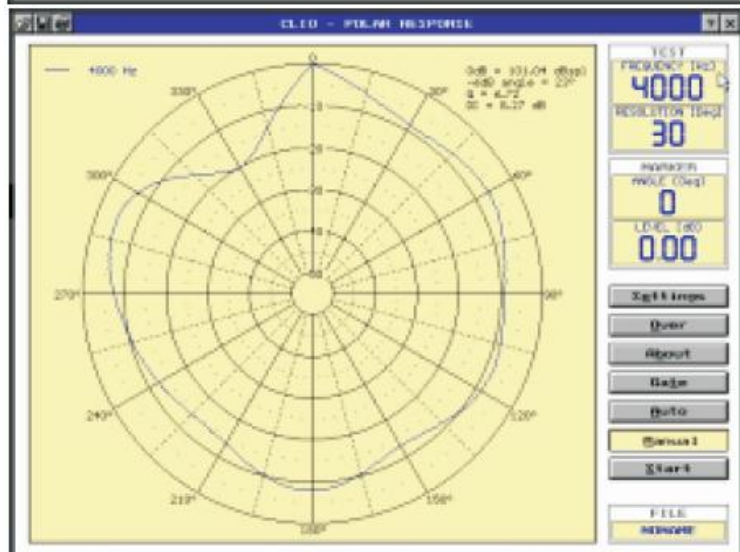

На 4 кГц

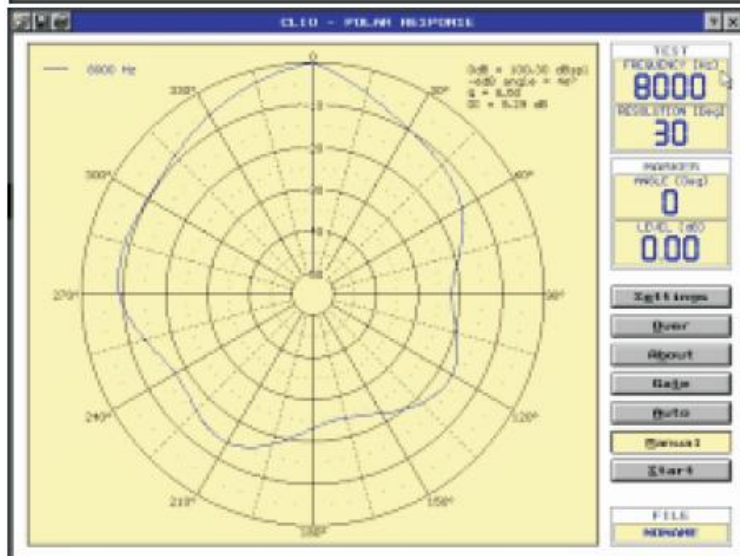

На 8 кГц

**Вертикальная диаграмма направленности звуковых колонн CS-830T**

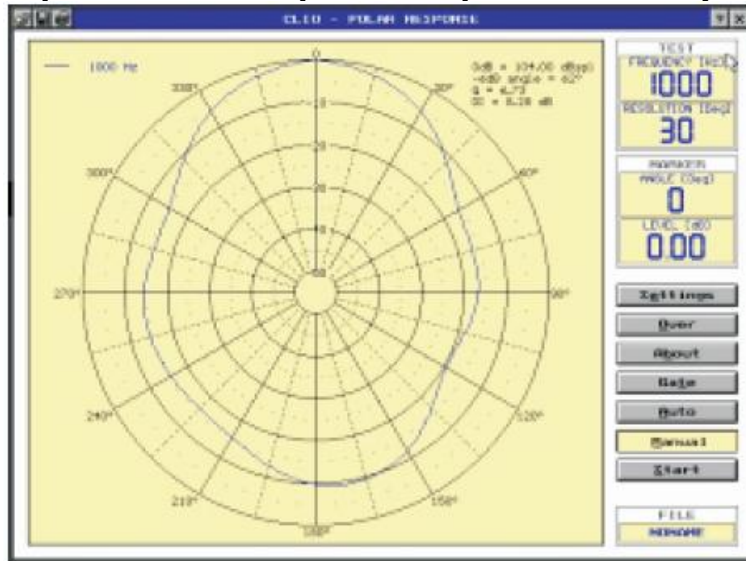

На 1 кГц

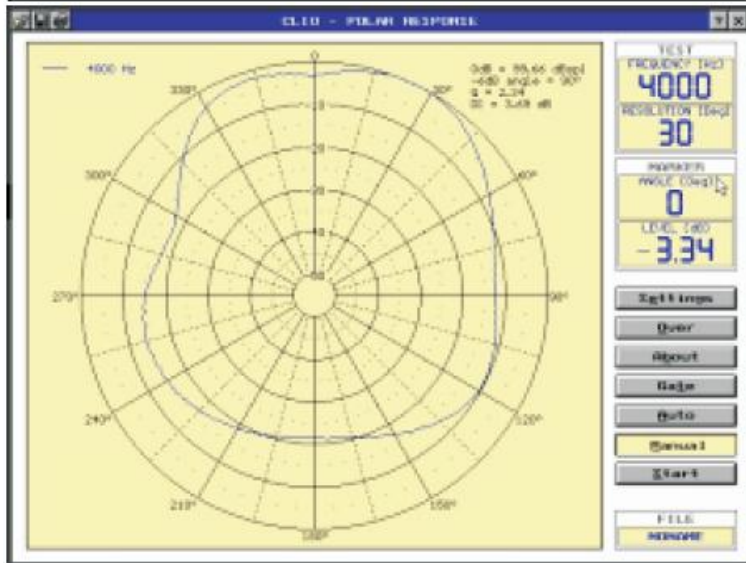

На 4 кГц

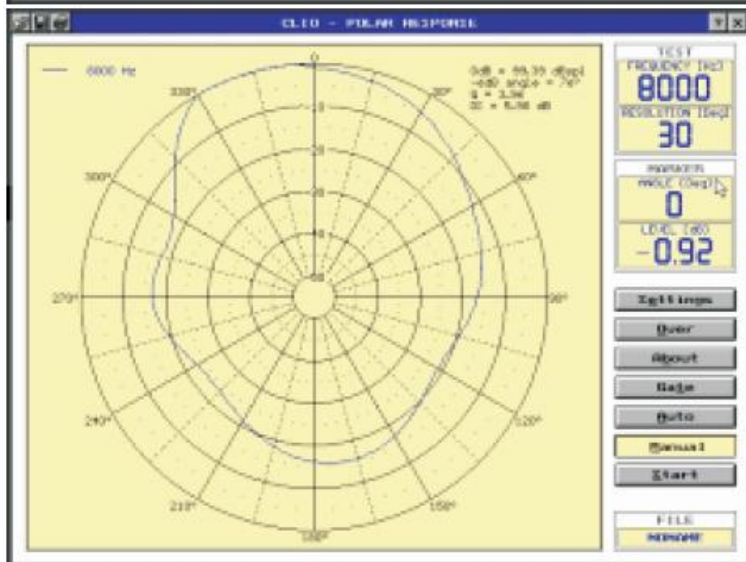

На 8 кГц

**Амплитудно частотные характеристики звуковых колонн CS-840T**

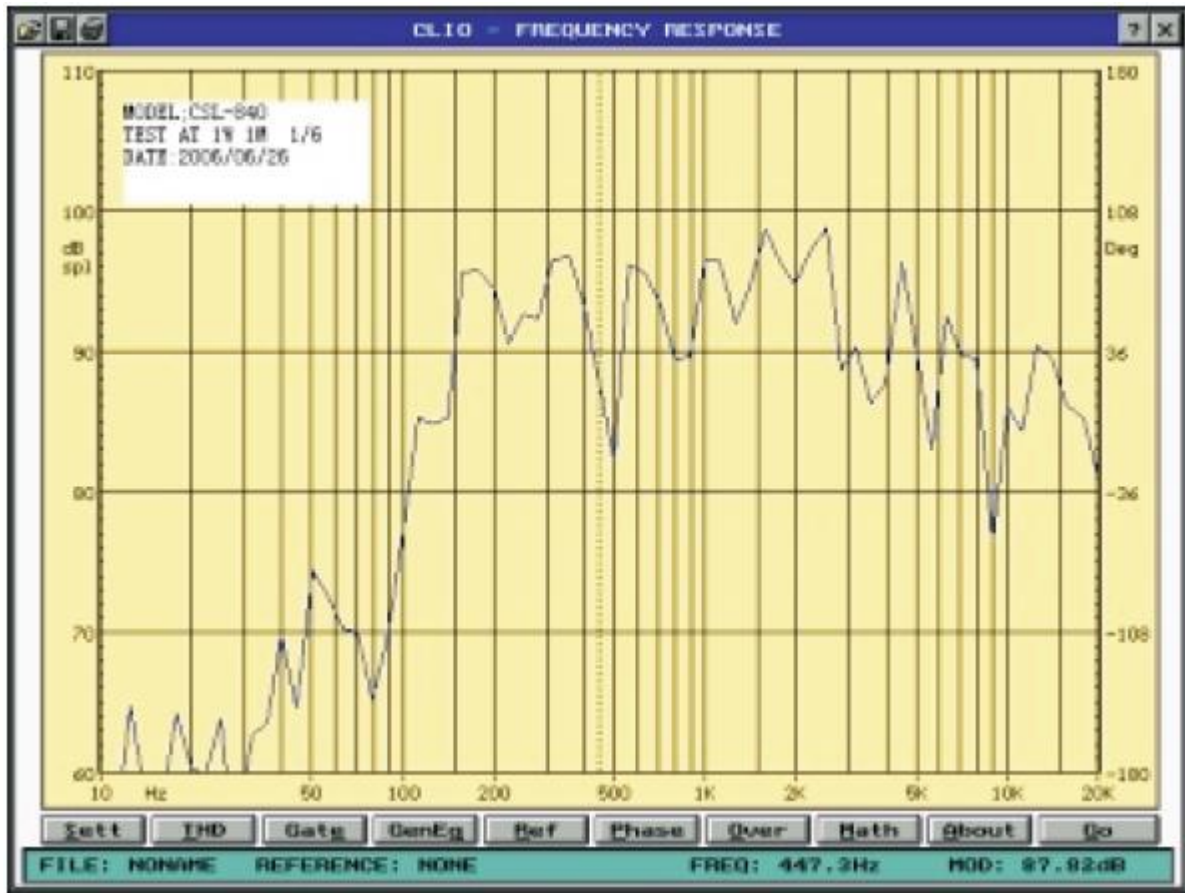



## Горизонтальная диаграмма направленности звуковых колонн CS-840T

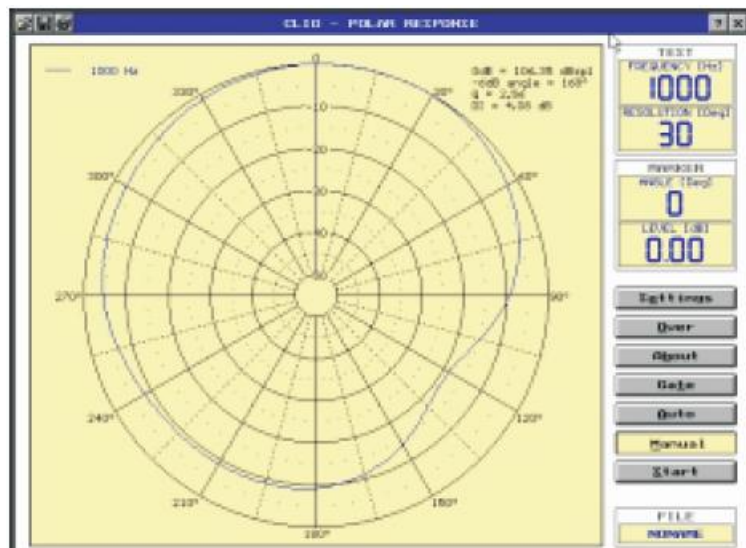

На 1 кГц

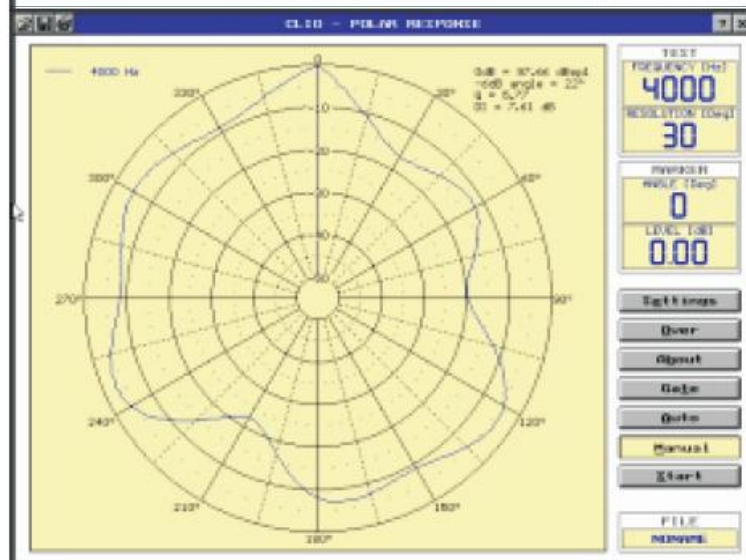

На 4 кГц

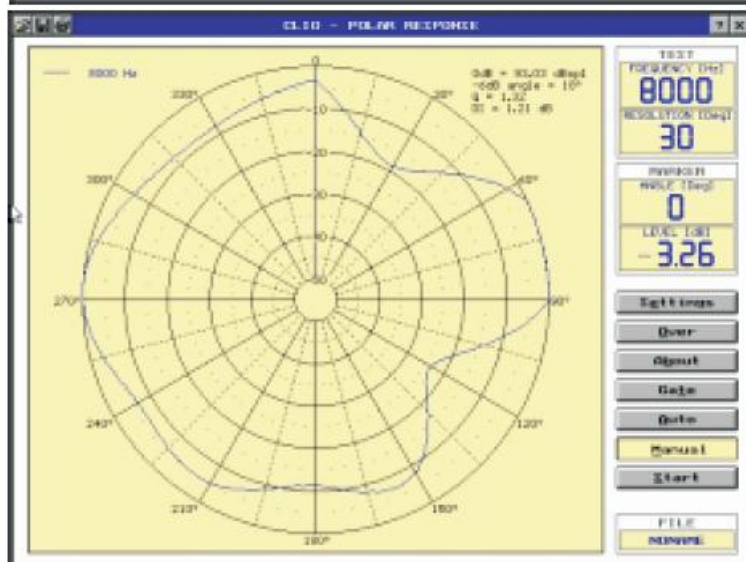

На 8 кГц

**Вертикальная диаграмма направленности звуковых колонн CS-840T**

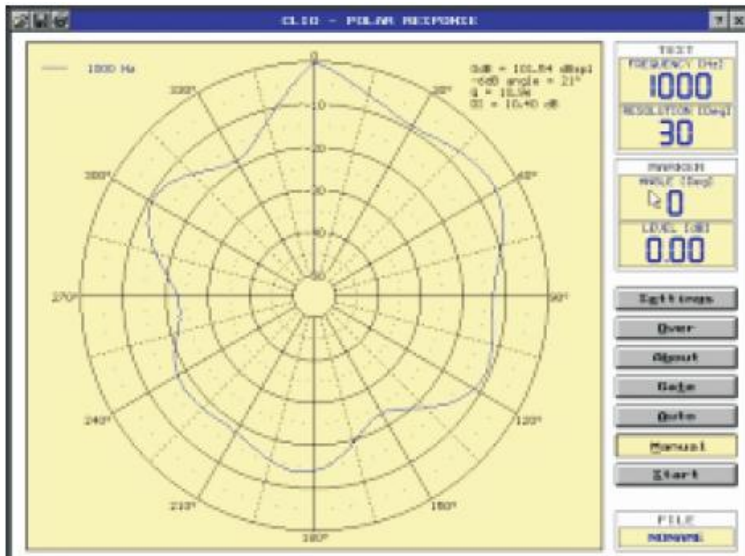

На 1 кГц

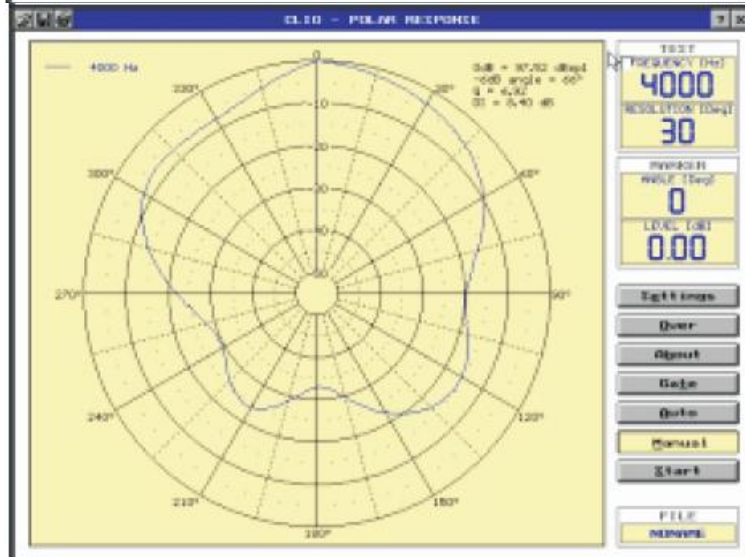

На 4 кГц

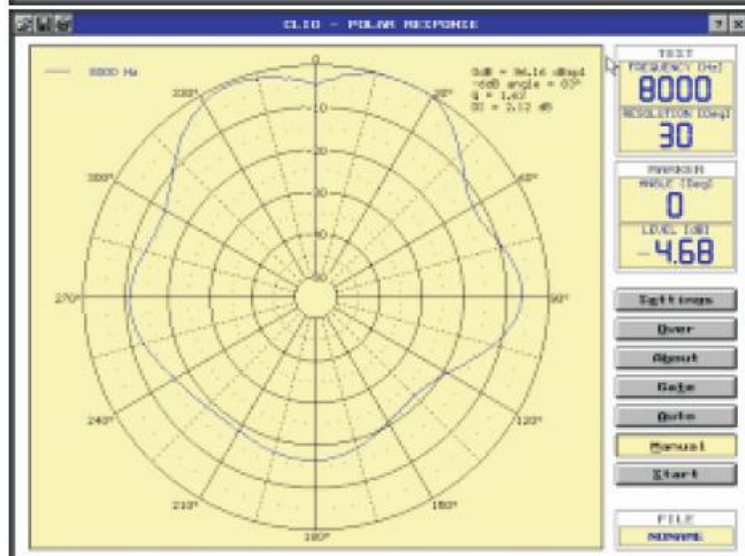

На 8 кГц