

PHONIC

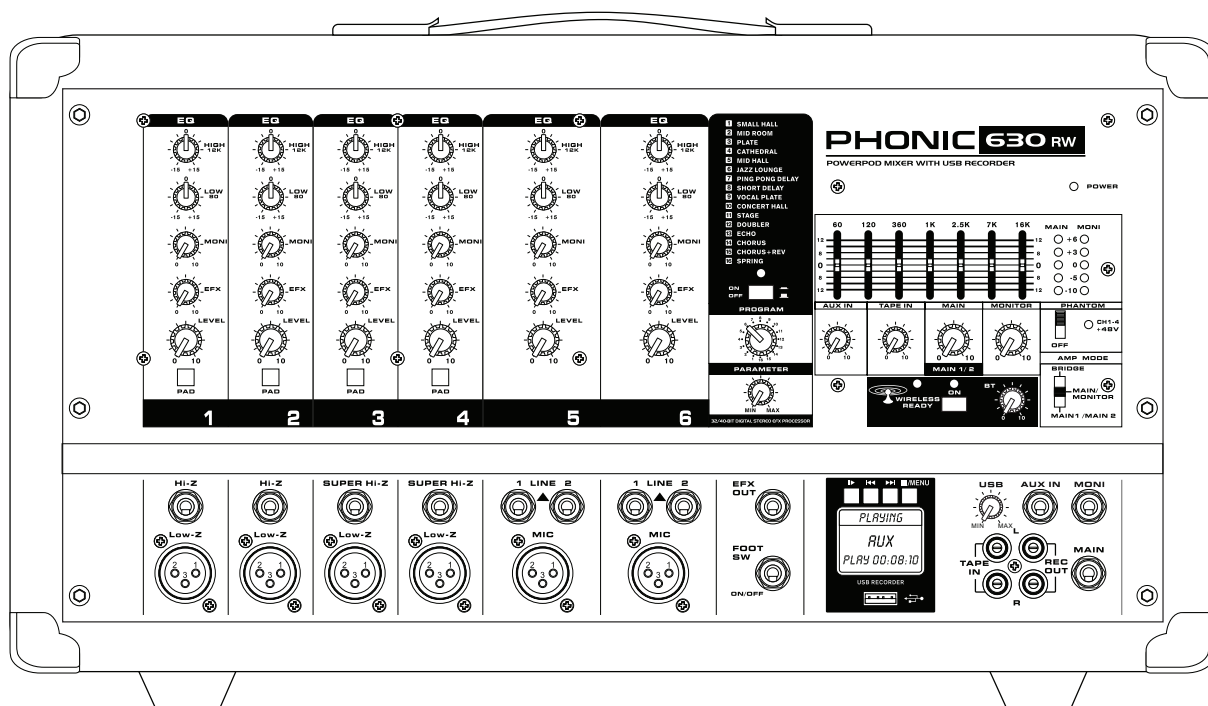

WWW.PHONIC.COM

POWERPOD 630RW

- User's Manual
- Manual del Usuario

POWERPOD 630RW

POWERED MIXERS

MEZCLADORAS AMPLIFICADAS



ENGLISH.....	I
ESPAÑOL.....	II
APPENDIX.....	III

USER'S MANUAL

CONTENTS

INTRODUCTION.....	1
FEATURES.....	1
BASIC SETUP.....	1
MAKING CONNECTIONS.....	2
CONTROLS AND SETTINGS.....	4
SPECIFICATIONS.....	7

APPENDIX

DIGITAL EFFECTS TABLE.....	1
APPLICATIONS.....	2
DIMENSIONS.....	3
BLOCK DIAGRAMS.....	4

Phonic preserves the right to improve or alter any information within this document without prior notice.

IMPORTANT SAFETY INSTRUCTIONS

The apparatus shall not be exposed to dripping or splashing and that no objects filled with liquids, such as vases, shall be placed on the apparatus. The MAINS plug is used as the disconnect device, the disconnect device shall remain readily operable.

Warning: the user shall not place this apparatus in the confined area during the operation so that the mains switch can be easily accessible.

1. Read these instructions before operating this apparatus.
2. Keep these instructions for future reference.
3. Heed all warnings to ensure safe operation.
4. Follow all instructions provided in this document.
5. Do not use this apparatus near water or in locations where condensation may occur.
6. Clean only with dry cloth. Do not use aerosol or liquid cleaners. Unplug this apparatus before cleaning.
7. Do not block any of the ventilation openings. Install in accordance with the manufacturer's instructions.
8. Do not install near any heat sources such as radiators, heat registers, stoves, or other apparatus (including amplifiers) that produce heat.
9. Do not defeat the safety purpose of the polarized or grounding-type plug. A polarized plug has two blades with one wider than the other. A grounding type plug has two blades and a third grounding prong. The wide blade or the third prong is provided for your safety. If the provided plug does not fit into your outlet, consult an electrician for replacement of the obsolete outlet.
10. Protect the power cord from being walked on or pinched particularly at plug, convenience receptacles, and the point where they exit from the apparatus.
11. Only use attachments/accessories specified by the manufacturer.
12. Use only with a cart, stand, tripod, bracket, or table specified by the manufacturer, or sold with the apparatus. When a cart is used, use caution when moving the cart/apparatus combination to avoid injury from tip-over.
13. Unplug this apparatus during lightning storms or when unused for long periods of time.
14. Refer all servicing to qualified service personnel. Servicing is required when the apparatus has been damaged in any way, such as power-supply cord or plug is damaged, liquid has been spilled or objects have fallen into the apparatus, the apparatus has been exposed to rain or moisture, does not operate normally, or has been dropped.

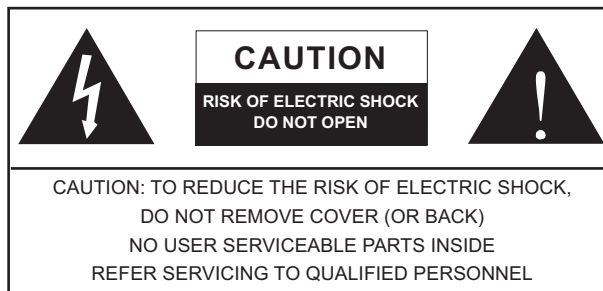

The lightning flash with arrowhead symbol, within an equilateral triangle, is intended to alert the user to the presence of uninsulated "dangerous voltage" within the product's enclosure that may be of sufficient magnitude to constitute a risk of electric shock to persons.



The exclamation point within an equilateral triangle is intended to alert the user to the presence of important operating and maintenance (servicing) instructions in the literature accompanying the appliance.

WARNING: To reduce the risk of fire or electric shock, do not expose this apparatus to rain or moisture.

CAUTION: Use of controls or adjustments or performance of procedures other than those specified may result in hazardous radiation exposure.



Protective earthing terminal. The apparatus should be connected to a mains socket outlet with a protective earthing connection.

WARNING: The terminals marked with symbol of "⚡" may be of sufficient magnitude to constitute a risk of electric shock. The external wiring connected to the terminals requires installation by a qualified person or the use of ready-made leads or cords.

INTRODUCTION

Phonic would like to congratulate you on the purchase of one of their extraordinary Powerpod mixers, powered mixers that provide more than the average. Since its introduction, the entire Powerpod series has given other powered mixer lines a run for their money. With fantastically low noise levels, high signal handling abilities, exceptional output levels, simplified signal routing abilities, and ultra-smooth controls, the Powerpod 630RW provides a level of dependability not often found in powered mixers as of late.

We know how eager you are to get started – getting the mixer out and hooking all your gear up is probably your number one priority right now – but before you do, we strongly urge you to take a look through this manual. Inside, you will find important facts and figures on the set up, use and applications of your brand new mixer. If you do happen to be one of the many people who flatly refuse to read user manuals, then we just urge you to at least glance at the Basic Setup section. After glancing at or reading through the manual (we applaud you if you do read the entire manual), please store it in a place that is easy for you to find, because chances are there's something you missed the first time around.

FEATURES

- 150W + 150W / 4 ohms amplifier for main 1 / main 2 or main / monitor (Bridge mono, 300W / 8 ohms)
- 32-bit digital stereo multi-effect processor with 16 programs plus foot switch
- USB recorder and playback device for capturing all performances with ease
- Bluetooth connectivity for receiving audio from modern Bluetooth-enabled devices
- Stereo 7-band graphic equalizers
- 6 balanced mic inputs through XLR jacks
- 8 line inputs through 1/4" jacks
- 2 Super Hi-Z inputs optimized for direct input of acoustic electric guitars and electric guitars or basses
- 2 built-in limiters
- 2-band channel EQ
- Pad control on channel 1~4
- Monitor and effect sends on each input channel
- 1 AUX input
- +48V phantom power for input channels 1 to 4
- Tape In and Record Out RCA connectors
- Mains power cable built-in (voltage depends on region)

BASIC SETUP

Getting Started

1. Turn all power off on the Powerpod mixer. To ensure this, the AC cable should not be connected to the unit.
 2. All faders and level controls should be set at the lowest level to ensure no sound is inadvertently sent through the outputs when the device is switched on. All levels should be altered to acceptable degrees after the device is turned on.
 3. Plug all necessary instruments and equipment into the device's various inputs as required. This may include line signal devices, as well as microphones and/or guitars, keyboards, etc.
 4. Plug any necessary equipment into the device's various outputs. This could include speakers, monitors, signal processors, and/or recording devices.
- NB.** No devices other than speakers should be connected to the power amp outputs. Plugging inappropriate devices into the mixer will likely cause damage to the device. Also, guitar cables should not be used to connect amplifiers to speakers.
5. Plug the supplied AC cable into the AC inlet on the back of the device, ensuring local voltage level is identical to that selected by the Voltage Selector on the rear of your device.
 6. Plug the supplied AC cable into a power outlet of a suitable voltage.
 7. Turn the power switch on.

Channel Setup

1. To ensure the correct audio levels of each input channel is selected, every channel faders should first be set to 0.
 2. Choose the channel that you wish to set the level of, and ensure that channel has a signal sent to it similar to the signal that will be sent when in common use. For example, if the channel is using a microphone, then you should speak or sing at the same level the performer normally would during a performance. If a guitar is plugged into that channel, then the guitar should also be used as it normally would be.
- NB.** It is probably best to have nothing plugged into channels which are not being set, just to ensure no signal is inadvertently sent through the channel.
3. This channel is now ready to be used; you can stop making the audio signal.
 4. You should now select the next channel to set and go back to follow steps 1 through 3.

MAKING CONNECTIONS

Input Channels

The Powerpod 630RW features a total of 6 channels, 2 of which accept stereo signals. Each channel features a microphone XLR jack and at least one 1/4" Phone Jack for balanced and unbalanced connections. Each stereo channel features different inputs jacks, accepting either microphone inputs or stereo line inputs.

1. XLR Lo-Z Inputs

These XLR microphone inputs can be used in conjunction with a wide range of microphones, such as professional condenser, dynamic or ribbon microphones, with standard XLR male connectors. With low noise preamplifiers, these inputs serve for crystal clear sound replication.

NB. When using an unbalanced microphone, please ensure phantom power is switched off. However, when using condenser microphones the phantom power should be activated.

2. 1/4" Hi-Z and Super Hi-Z Input Jacks

These inputs accept typical 1/4" TRS or TS unbalanced inputs. The Hi-Z inputs accept balanced TRS inputs, and are for Microphone to line-level device (such as synthesizers and drum machines), where the Super Hi-Z inputs accept TS unbalanced sources, and can be used in conjunction with devices with higher impedance levels (including electric guitars and basses).

NB. When using a line-level device on your mixer, the PAD -25 button should be initiated.

3. Stereo Channel Inputs

Each of the Powerpod 630RW powered mixers provides 2 stereo input channels, the inputs of which differ slightly to the mono channels. The 3-pin XLR inputs featured are for the addition of microphones with typical XLR male inputs, where the 2 Line 1/4" TS jacks are for the addition of various stereo line level input devices, such as keyboards. If you wish to use a monaural device on a stereo return input, simply plug the device's 1/4" phone jack into the left (mono) stereo input and leave the right input bare. The signal will be duplicated to the right due to the miracle of jack normalizing.

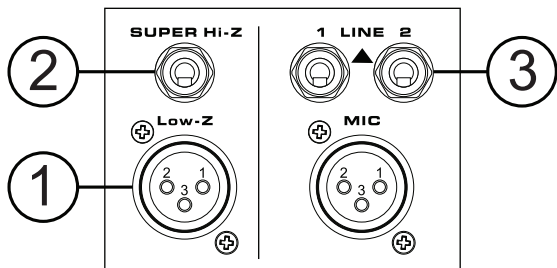

Master Section

4. Tape In (L and R)

The first of these inputs accommodates RCA cables from such devices as tape and CD players. The line from this feed is directed to the Tape In mix, before being fed through to the Main 1/2 mix.

5. Record Outputs (L and R)

As with the Tape In ports, these outputs will accommodate RCA cables, able to be fed to a variety of recording devices. Also, similar to the Tape In ports,

6. AUX Inputs

This TS input connects the mixer with parallel external devices, such as sub mixers or external effect processors, receiving the processed signal from another source and feeding it to the AUX mix.

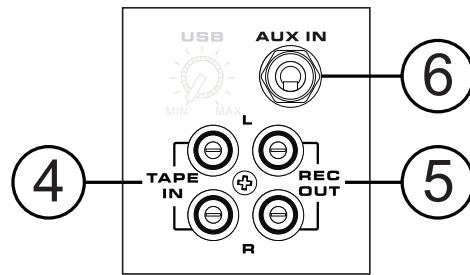

7. Foot Switch Jack

This port is for the inclusion of a non-latching foot switch, used to remotely adjust properties of the built-in Digital Effect processor. The Powerpod 630RW features a single foot switch jack, which allows the user to remotely turn on and off the digital effects.

8. EFX (Effect) Outputs

These 1/4" TS outputs are the final output from the EFX send mix. This feed may be used to connect to an external digital effect processor, or even to an amplifier and speakers, depending on your desired settings.

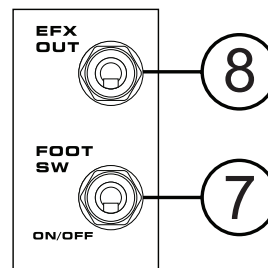

9. Monitor Outputs

These 1/4" TS outputs are the final output from the Monitor send mix. This feed may be used to connect to an amplifier and speaker. Feeding the output from the Monitor out to an amplifier (and possibly an equalizer) and then to a floor monitor speaker allows artists to monitor their own instruments or vocals whilst performing, or an engineer to monitor the mix.

10. Main Outputs

These jacks will output the final stereo line level signal sent from the main mix. The primary purpose of these jacks is to send the Main output to external devices that may run in parallel with the mixer. This may include additional power amplifiers, mixers, PA systems, as well as a wide range of other possible signal processors.

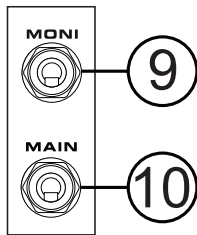

Rear Panel

11. Speaker Outputs

These jacks are used to connect to speakers, fed from the internal power amp. They consist of 1/4" Phone Jacks. The Amp Select switch determines the operation of these jacks. If the Amp Select switch is set to "Main 1-2" or "Main / Moni" a single speaker with a 4 to 8 ohm load can be connected to jack A on both the Main 1 and Main 2 Speaker Outputs. You can also connect two speakers with impedances between 8 and 16 ohms to both jacks A and B of the Main 1 and Main 2 Speaker Outputs.

When using Bridge Mono mode, use the Speaker Output labeled "Bridge" only to connect a Speaker with a loading between 8 and 16 ohms. Refer to the Speaker set up chart to the right for a more detailed indication of how to connect speakers.

NB. Due to the fact that the signal has been processed by the power amp, these ports should be used in conjunction with passive speakers only to avoid damaging any other equipment.

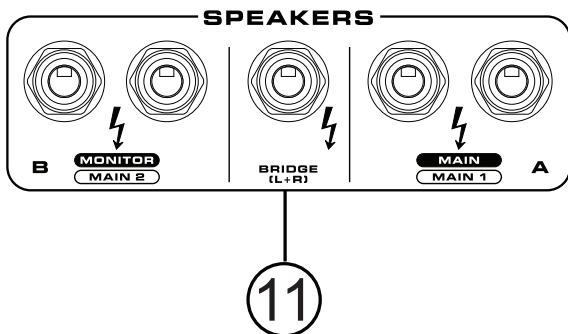

SPEAKER SETUP

One Speaker Per Channel

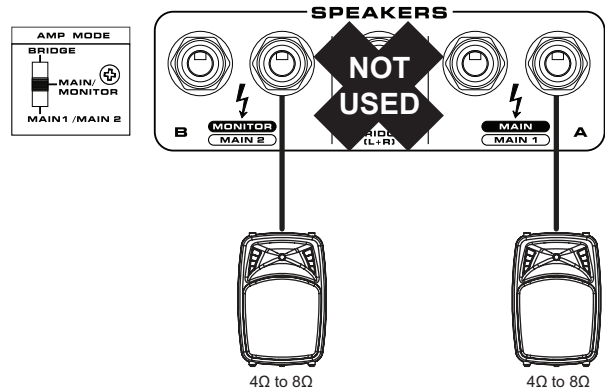

Two Speakers Per Channel

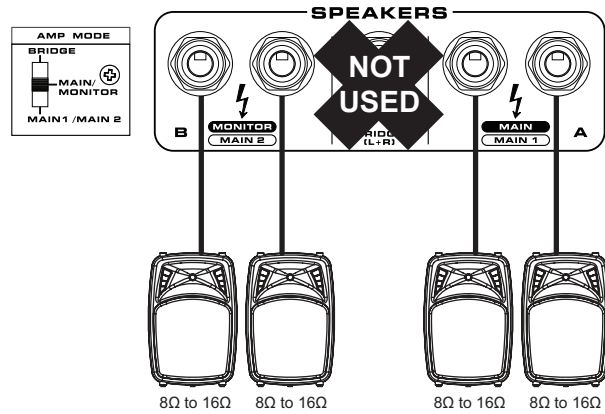

Bridge Mode

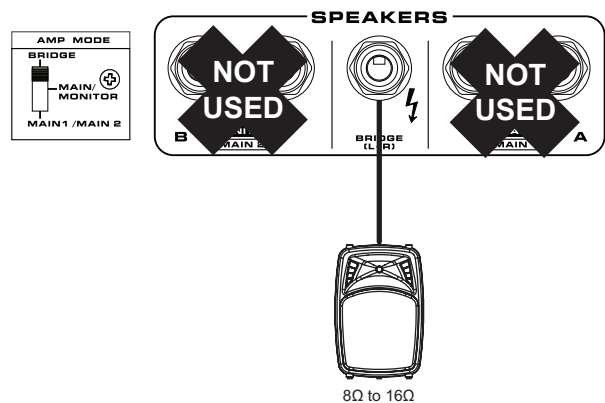

Using speakers with an incorrect loading can not only cause distortion, but also irreversible damage to the powered mixer. Please ensure the loadings of your speakers are consistent with those shown above.

CONTROLS AND SETTINGS

Rear Panel

12. AC Power Cable

An AC power cable is built into the rear panel of the Powerpod 630RW. This cable includes a grounding pin that should not be defeated for any reason.

NB. Before connecting the Powerpod 630RW to a power outlet, please ensure the local voltage levels are identical to those of your Powerpod. The system voltage is dependent on the region you purchased your Powerpod. The system's voltage is indicated directly beside the power cable.

13. Power Button

The power button, located immediately above the power cable, is used to turn the Powerpod 630RW on and off.

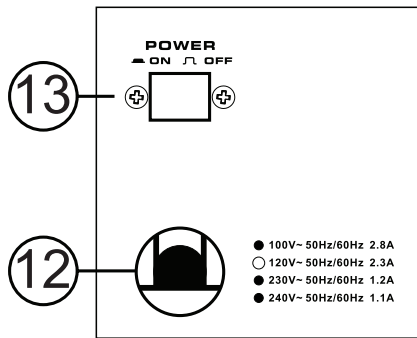

Channel Controls

14. HIGH (High Frequency) Control

This control is used to give a shelving boost or cut of ± 15 dB to high frequency (12 kHz) sounds. This will adjust the amount of treble included in the audio of the channel, adding strength and crispness to sounds such as guitars, cymbals and synthesizers.

15. LOW (Low Frequency) Control

This control is used to give a shelving boost or cut of ± 15 dB to low frequency (80 Hz) sounds. This will adjust the amount of bass included in the audio of the channel, and bring more warmth and punch to drums and bass guitars.

16. MON (Monitor) Level Control

This control alters the signal level that is being sent to the Monitor mix, the signal of which is suitable for connecting stage monitors, allowing artists to listen to the music that is being playing.

17. EFX (Effect) Level Control

This control alters the signal level that is sent to the EFX output, which can be used in conjunction with external signal processors (this signal of which can be returned to mixer via the stereo return inputs), or simply as additional auxiliary outputs for any means required. These controls also adjust the level of audio that is sent to the built-in digital effect panel.

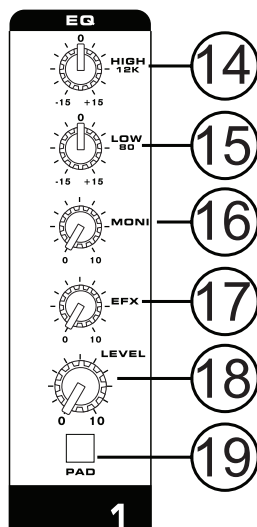

18. Channel Level Control

This control will alter the signal level that is sent from the corresponding channel to the Main mix.

19. PAD -25 Button

The PAD -25 button, located above the 1/4" Phone Jack of mono channels, is used to attenuate the input signal by 25 dB. This should only be pushed in when using line-level input devices.

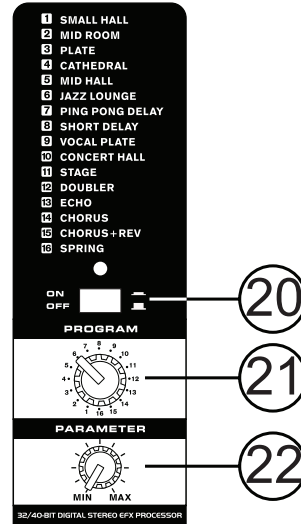

Digital Effect Processor

20. Digital Effects On and Indicator

This button allows users to turn the digital effects on and off. The LED indicator that accompanies it will illuminate when EFX are activated. This button acts as a master EFX on switch. When EFX are on, they can then be bypassed using a footswitch connected to the Powerpod's footswitch jack.

21. Program Control

This control will allow users to select one of the 16 built-in digital effects of the Powerpod powered mixer. The effect names that correspond with the numbers can be found on the top of the mixer's face, or in the digital effect table.

22. Parameter Control

Turning this control will adjust the one main parameter of the selected effect. Each effect's parameter can be found on the digital effect table.

Master Section

23. AUX In Control

Powerpod 630RW features an AUX in control (located beneath the Main Equalizer) that adjusts the final level of the AUX in input that is sent to the Main mix.

24. Tape In

Powerpod 630RW features a single Tape in control (located below the equalizer) that adjusts the final level of the AUX in input that is sent to the Main mix.

25. Graphic Equalizers

These graphic equalizer allows you to adjust the frequency response of a signal, with a maximum of ± 12 dB of signal boost or cut for each of the frequencies. The Powerpod 630RW features a stereo 7-band equalizer for both the Main and Monitor signals.

26. Phantom Power Switch and Indicator

When this switch is in the on position it activates +48V of phantom power for the XLR inputs on channels 1 to 4, allowing condenser microphones to be used on these channels. The corresponding LED will illuminate when the Master Phantom Power is activated.

27. Amp Select Switches

This switches control the activity of the built-in power amp, enabling the user to alternate between the different signals which can be processed by the built-in power amp and routed to the speaker outputs on the rear of the device. This switch allows you to select from: Main/Monitor – taking the monitor and main signals and directing them to the appropriate speaker outputs – Main 1 / Main 2 – using the Main 1/2 signal to feed the speaker outputs – and Main Bridge – which combines the Main 1 and 2 signals and feeds them through the Bridge output.

NB. When using a mono bridge connection, do not connect a speaker to any of the Main/Monitor A or B jacks, located on the rear of the mixer. Use the "Bridge" speaker jack only.

28. Monitor Level Control

This rotary control allows the user to adjust the final signal level sent to all Monitor outputs.

29. Main Level Control

This rotary control allows the user to adjust the final signal level sent to the Main 1-2 and Speaker outputs.

30. Level Meter

These level meters give accurate indications of when audio levels of the Main 1/2 and Monitor outputs reach certain levels. The 0 dB indicator illuminates is approximately equal to an output level of +4 dBu. It is suggested for the maximum use of audio to set the various levels controls so that it sits steadily between 0 and the second highest level indicated on the Level Meter to make full use of audio, while still maintaining fantastic clarity.

31. Power Indicator

This LED indicator illuminates when power of your Powerpod mixer is activated.

32. Bluetooth On Button and Indicators

This button turns the Bluetooth function of the Powerpod 630RW on and off. The LEDs that accompany it indicate the status of the feature. The LED immediately above the button shows the feature is turned on while the "WIRELESS READY" LED will light up when a connection is established between a SmartDevice and the Powerpod.

33. Bluetooth Level Control

This rotary control will adjust the level of the incoming Bluetooth signal that will be sent to the main mix.

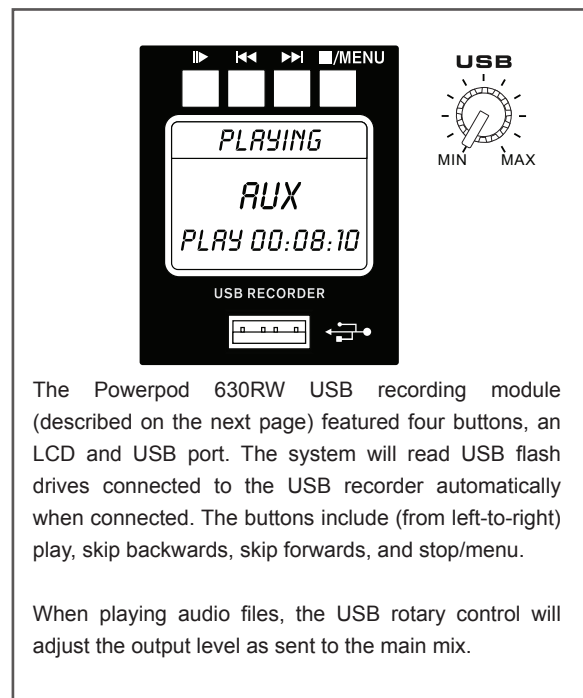
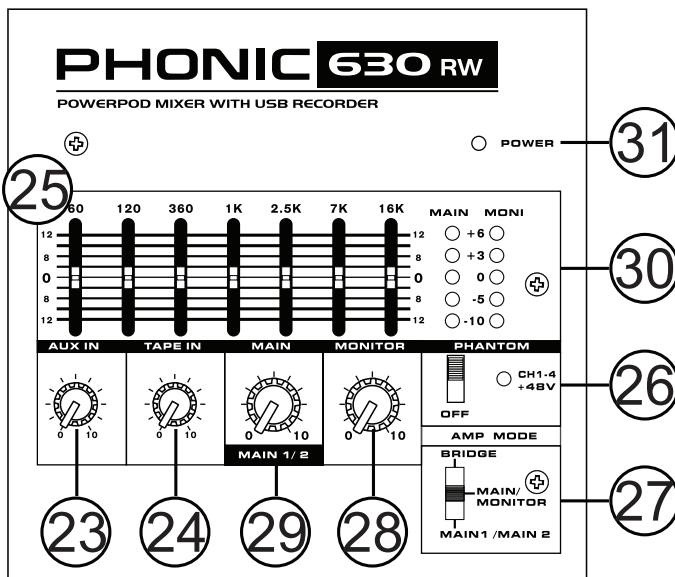

The Powerpod 630RW USB recording module (described on the next page) featured four buttons, an LCD and USB port. The system will read USB flash drives connected to the USB recorder automatically when connected. The buttons include (from left-to-right) play, skip backwards, skip forwards, and stop/menu.

When playing audio files, the USB rotary control will adjust the output level as sent to the main mix.

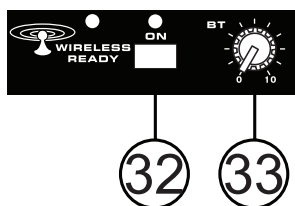

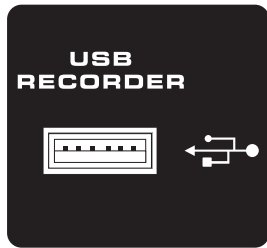

“R” Recording

The Powerpod 630 includes a USB recording module allowing for recording of digital audio to USB flash drives. It also allows MP3 and WMA files to be played back through the system. Please see the operating instructions below:

Playback: The USB player supports WMA and MP3 playback through USB

1. Power on the device.
2. Insert an appropriately formatted (FAT32) USB flash drive.
3. On the main menu, select “Playback” and press the PLAY button.
4. Press the PLAY button to play the current track, or the << and >> buttons to skip forward and backwards between tracks.
5. Press the MENU button while in the Playback mode to access the File Browser, Delete File, Repeat Mode and Volume Control functions.
6. Press and hold the MENU button for three seconds to exit playback mode and return to the main menu.

Folders - Freely navigate songs in each folder on USB flash disc using the << and >> buttons. Press PLAY button to select, press MENU button to go back.

Repeat Mode - There 4 repeat modes available.

No Repeat - Play each file in the current folder or root for once.

Repeat one - Constantly repeat selected song.

Repeat Folder - Constantly repeat all the song in the certain folder or root.

Random – Enables random playback of files in current folder or root.

Record: Users can record high quality WAV format

1. Power on the device.
2. Insert an appropriately formatted (FAT32) USB flash drive.
3. In the main menu, select “Record” and press the PLAY button to enter recording mode.
4. Select between the 128 kbit/s and 192 kbit/s WAV recording modes and press the PLAY button.
5. Record mode will begin in standby/pause. Push the Play/Pause button to begin recording. The unit will save the recorded file into the RECORD directory on the USB device.
6. Push the Play/Pause button to pause recording. Pushing the Play/Pause button again will resume recording from the position at which it was paused.
7. Press the MENU button at any time to save the recording. Once the recording is saved, the system will automatically skip to the next track.
8. To exit out of the record mode and return to the main menu, press and hold MENU button for three seconds.

NOTES:

1. The USB rotary control will adjust the playback level only and will not affect recording levels. The only level controls that will affect the recording level are those found on the individual input channels.
2. Users may experience very short instances of drop outs during playback of recorded WAV files.



“W” Wireless Bluetooth

Operation:

1. Activate Bluetooth by pushing the Bluetooth 'ON' button.
2. Search for and pair with “Phonic.BT” in the Bluetooth setup menu of your cell phone, tablet, PC, or other Bluetooth-enabled device.
3. If your device asks for a password, please enter “0000”.
4. Audio signals received through the Bluetooth interface are controlled via the Bluetooth rotary control.
5. If you cannot connect to the Phonic’s Bluetooth input, it might be because it is already connected to another device or someone has erroneously connected to it. Please restart your Powerpod and attempt the Bluetooth connection again.

6. When using smartphones and tablets, it may be an idea to turn “Airplane Mode” or “Flight Mode” on to stop phone calls or push notifications from interrupting your audio.

NOTE: Not all modern Bluetooth-enabled devices allow for use of external audio playback. In the case of laptops in particular, Bluetooth may be used for data transmission only - depending on the model. This is a limitation of these devices and you will not be able to use the Powerpod Bluetooth function with these devices.

Specifications

	POWERPOD 630RW
Number of Power Channels	2
8 ohms per Channel	100
4 ohms per Channel	150
8 ohms Bridge Mono	300
Crosstalk (1KHz@0dBu, 20Hz to 20KHz bandwidth, channel in to main L/R outputs)	
Frequency Response at proper impedance load	+1/-3dB
Noise: 20Hz to 20KHz bandwidth, IHF-A weighted, line inputs to main L/R outputs, all channels assigned, panned L/R	
Master output, all fader down	<-78dBu
Power amp output, all fader down	<-63dBu
THD	
Power output, 1KHz, 20Hz to 20KHz	@150 watts, 4 ohms <0.12%
Any output, 1KHz @ +14dBu, 20Hz to 20KHz, channel inputs	<0.06%
Inputs / Outputs	
Lo-Z / Hi-Z Channels	4, 2 with super Hi-Z (470K ohms)
Balanced Mic/ Stereo Line Channels	2
2T Input	RCA
Aux Returns	1 x 1/4" TRS, Unbal.
Main Mono	1 x 1/4" TRS, Unbal.
Monitor Send	1 x 1/4" TRS, Unbal.
EFX Send	1 x 1/4" TRS, Unbal.
Record Out	RCA
Speaker Outputs	5 x 1/4" TRS
Master Section	
Monitor & AUX / EFX Send Masters	2
Effects Return to Monitor	Yes
Faders	Moni, Main (Rotary)
Phantom Power Supply	+48VDC
USB Playback/Recording	Yes
Maximum Bitrate	320kb/sec
Compatible File Types	mp3, wma
Recording Format	WAV
Bluetooth	Bluetooth 3.0 + EDR compliant
Audio DAC	>90dB SNR
Built-in Digital Effect Processor	16 programs, plus one main parameter control
Foot Switch	Digital effect mute: ON/OFF
Built-in Graphic EQ	Stereo 7-band
CMRR (1 KHz @ -60dBu, Gain at maximum)	80dB
Channel Equalization	2-band, ±15dB
Low EQ	80Hz
Hi EQ	12KHz
Power Requirement (depends on region)	100-120VAC, 220-240VAC, 50/60 Hz
Dimensions (WxHxD)	440 x 265 x 275 mm (17.4" x 10.2" x 10.8")
Weight	13.06 kg (28.8 lbs)

SERVICE AND REPAIR

For replacement parts, service and repairs please contact the Phonic distributor in your country. Phonic does not release service manuals to consumers, and advice users to not attempt any self repairs, as doing so voids all warranties. You can locate a dealer near you at <http://www.phonic.com/where/>.

WARRANTY INFORMATION

Phonic stands behind every product we make with a no-hassles warranty. Warranty coverage may be extended, depending on your region. Phonic Corporation warrants this product for a minimum of one year from the original date of purchase against defects in material and workmanship under use as instructed by the user's manual. Phonic, at its option, shall repair or replace the defective unit covered by this warranty. Please retain the dated sales receipt as evidence of the date of purchase. You will need it for any warranty service. No returns or repairs will be accepted without a proper RMA number (return merchandise authorization). In order to keep this warranty in effect, the product must have been handled and used as prescribed in the instructions accompanying this warranty. Any tampering of the product or attempts of self repair voids all warranty. This warranty does not cover any damage due to accident, misuse, abuse, or negligence. This warranty is valid only if the product was purchased new from an authorized Phonic dealer/distributor. For complete warranty policy information, please visit <http://www.phonic.com/warranty/>.

CUSTOMER SERVICE AND TECHNICAL SUPPORT

We encourage you to visit our online help at <http://www.phonic.com/support/>. There you can find answers to frequently asked questions, tech tips, driver downloads, returns instruction and other helpful information.

support@phonic.com
<http://www.phonic.com>

PHONIC

Manual del Usuario

CONTENIDO

INTRODUCCION.....	1
CARACTERISTICAS.....	1
CONFIGURACION BASICA.....	1
HACIENDO CONEXIONES.....	2
CONTROLES Y SETEOS.....	4
ESPECIFICACIONES.....	7

APÉNDICE

TABLA DE EFECTOS DIGTALES.....	1
APLICACIONES.....	2
DIMENSIONES.....	3
DIAGRAMAS DE BLOQUE.....	4

Phonic se reserva el derecho de mejorar o alterar cualquier información provista dentro de este documento sin previo aviso.

INSTRUCCIONES DE SEGURIDAD

1. Lea estas instrucciones antes de operar este aparato.
2. Mantenga este instructivo para futuras referencias.
3. Preste atención a todas las advertencias para asegurar una operación adecuada.

4. Siga todas las instrucciones indicadas en este instructivo.
5. No utilice este aparato cerca del agua o en lugares donde se puedan dar condensaciones.

6. Limpie solamente con lienzos secos. No utilice aerosol ni limpiadores líquidos. Desconecte este aparato antes de limpiarlo.

7. No bloquee ninguna de las aberturas de ventilación. Instale según las instrucciones del fabricante.

8. No lo instale cerca de cualquier fuente de calor como radiadores, registros de calor, estufas, u otro aparato (incluyendo amplificadores) que produzcan calor.

9. No deshaga la opción de seguridad del plug polarizado o aterrizado. Una clavija polarizada tiene dos cuchillas una más grande que la otra. Una clavija del tipo polarizado tiene dos cuchillas y un diente. La cuchilla más ancha o el tercer diente está incluido para su seguridad. Si esta clavija no se acomoda en su toma corriente, consulte un electricista para que cambie el toma corriente obsoleto.

10. Proteja el cable de electricidad de ser pisado o picado particularmente en la clavija, los receptáculos y en el punto donde estos salgan del aparato. No pise los cables de alimentación de AC.



11. Utilice solamente accesorios o demás cosas especificadas por el fabricante.

12. Transporte solamente con un carro, pedestal, tripie abrazaderas o mesas especificadas por el fabricante, o incluidas con el aparato. Si se utiliza un carro, tenga precaución cuando mueva el carro con el aparato para evitar lesiones de cualquier tipo.



13. Desconecte este aparato durante tormentas eléctricas o cuando no se ocupe en periodos largos de tiempo.

14. Refiera todo el servicio al personal calificado. Se requiere de servicio cuando el aparato a sido dañado en cualquier manera, por ejemplo cuando el cable de alimentación de voltaje o la clavija han sido dañados, si se ha derramado líquido o si algún objeto a caído en el aparato, o si el aparato ha sido expuesto a la lluvia o a la humedad, no funcione normalmente o si ha sufrido una caída.

	PRECAUCION RIESGO DE SHOCK ELECTRICO NO ABRIR	
PRECAUCION: PARA REDUCIR EL RIESGO DE SHOCK ELECTRICO NO REMUEVA LA TAPA (O LA CUBIERTA) NO HAY REFACCIONES DENTRO MANDE A SERVICIO CON EL PERSONAL CALIFICADO		



El símbolo con una flecha encerrado en un triángulo equilátero, es para alertar al usuario de la presencia de "voltaje peligroso" no aislado dentro del chasis del producto que pudiera ser de magnitud suficiente para constituir un riesgo de shock eléctrico a las personas.



El punto de exclamación dentro de un triángulo equilátero es para alertar al usuario de la presencia de instrucciones importantes de operación y mantenimiento (servicio) en la literatura que acompaña el equipo.

ADVERTENCIA: Para reducir el riesgo de shock o fuego eléctrico no exponga este aparato a la lluvia o a la humedad.

PRECAUCION: No use controles, ajustes, no realice procedimientos diferentes a los especificados, esto puede resultar en una peligrosa exposición a la radiación.



Terminal de puesta a tierra de protección. El aparato debe estar conectado a una toma de corriente con conexión a tierra.

ADVERTENCIA: Los bornes marcados con el símbolo de "⚡" puede ser de magnitud suficiente como para constituir un riesgo de descarga eléctrica. El cableado externo conectado a los terminales requiere la instalación por personal calificado o por el uso de cables o cuerdas ya preparado.

PHONIC

INTRODUCCION

Phonic Corp quiere felicitarle por su compra de una de las extraordinarias mezcladoras Powerpod, mezcladoras amplificadas que proveen más que las promedio. Desde su introducción, la entera serie Powerpod ha dado otras líneas de mezcladora amplificada rentable. Con sorprendentes niveles bajos de ruido, altas habilidades de manejo de señal, niveles de salida extraordinarios, posibilidades de ruteo de señales y controles ultra manejables, las Powerpods 630RW todas proveen un nivel de confianza no encontrado a menudo en otras mezcladoras amplificadas en el mercado.

Nosotros sabemos que está impaciente por empezar- esperando a sacar la mezcladora y conectar todo que seguramente es su única prioridad en estos momentos - pero antes de hacerlo, le pedimos encarecidamente que darle un vistazo a este manual. Dentro encontrara hechos importantes con imágenes de la configuración, uso y aplicaciones de su nueva mezcladora. Si resulta ser de esas personas que se niega totalmente a leer los manuales, entonces solo le pediremos que lea la sección de Configuración Básica. Después de que le da un vistazo a todo el manual (le felicitamos si lee todo el manual), por favor guárdalo en un lugar donde pueda encontrarlo fácilmente, porque puede suceder que no recuerde algo de la primera vez que leyó este documento.

CARACTERÍSTICAS

- Amplificador de 150W + 150W / 4 ohms para main 1 / main 2 o main / monitor (Bridge mono, 300W / 8ohms)
- Procesador multi-efecto estéreo digital a 32-bits con 16 programas más interruptor de pedal
- Dispositivo grabadora y reproductor USB para captar toda clase de ejecuciones con facilidad
- Conectividad Bluetooth para recibir audio desde dispositivos modernos habilitados para Bluetooth
- Ecuilibradores gráficos estéreo de 7 bandas
- 6 entradas de micrófono balanceadas con jacks XLR
- 8 entradas de línea por jacks 1/4"
- 2 entradas de súper alta impedancia (Hi-Z) optimizadas para entrada directa de guitarras electroacústicas y guitarra eléctrica o bajos
- 2 limitadores integrados
- EQ de canal de 2 bandas
- Control de PAD en canales 1-4
- Envíos de monitor y efecto en cada canal de entrada
- 1 entrada Aux
- Alimentación fantasma de +48 V en el canal 1 a 4
- Conectores RCA Tape In y Record Out
- Cable de alimentación integrado (voltaje depende de la región)

CONFIGURACIÓN BASICA

Iniciando

1. Asegúrese de que todo el voltaje de la mezcladora Powerpod esté apagado. Para asegurarse de esto, el cable de AC no debe de estar conectado a la unidad.
 2. Todos los faders y controles de nivel deben estar seteados en el nivel más bajo para asegurarse que no se envíe ningún sonido inadvertidamente a través de las salidas cuando se enciende el dispositivo. Todos los niveles deben ser alterados a los grados aceptables después de que se enciende el dispositivo.
 3. Conecte todos los instrumentos y equipo necesarios en las varias entradas del dispositivo como sea necesario. Esto puede incluir dispositivos de señal de línea, como micrófonos y/o guitarras, teclados, etc.
 4. Conecte todo el equipo necesario en las varias salidas de dispositivo. Esto puede incluir altavoces, monitores, procesadores de señal y/o dispositivos de grabación.
- NOTA.** Ningún otro dispositivo más que los altavoces deberán estar conectados a las salidas del amplificador. Conectar dispositivos inapropiados a esta mezcladora causará daños serios al dispositivo. Tampoco se deberán utilizar cables de guitarra para conectar los amplificador a los altavoces.
5. Conecte el cable de AC al conector trasero de dispositivo, asegúrese de que el nivel del voltaje local es idéntico al seleccionado en el Selector de Voltaje de la parte posterior de la unidad.
 6. Conecte el cable de AC al toma corriente de voltaje compatible.
 7. Encienda la unidad.

Configuración de Canal

1. Para asegurar que se seleccionó el nivel de audio correcto para cada canal de entrada, cada fader de canal deberá setear primero a la posición 0.
 2. Elija el canal que quiera ajustar, y asegúrese de que cada canal tenga señal de envío similar a la señal que será enviada en uso común. Por ejemplo, si el canal tiene un micrófono conectado, entonces hable o cante al micrófono al mismo nivel que el cantante usaría durante su presentación. Si se conecta una guitarra en ese canal, entonces la guitarra deberá tocarse al mismo nivel en que se tocaría normalmente.
- NOTA.** Es mejor no tener nada conectado en los canales que no están siendo seteado, solo para asegurar que ninguna señal es enviada por error al canal.
3. Este canal está ahora listo para usarse; ya puede dejar de hacer la prueba de audio.
 4. Ahora deberá seleccionar el siguiente canal para ajustarlo y repetir los pasos del 1 al 3.

HACIENDO CONEXIONES

Entradas de Canal

La Powerpod 630RW soportan varios figuras con un total de 6 canales, 2 de las cuales aceptan señales estéreo. Cada canal se caracteriza con un micrófono XLR jack y por lo menos un Phone Jack 1/4" para conexiones balanceadas y desbalanceadas. Cada canal estéreo figura con diferentes entradas jacks, aceptando ya sea entradas de micrófono o de línea estéreo.

1. Entradas XLR de baja impedancia (Lo-Z)

Estas entradas XLR de micrófono pueden ser utilizadas en conjunto con una amplia gama de micrófonos, tales como micrófonos profesionales de condensador, dinámicos o ribbon, con conectores macho estándar XLR. Con preamplificadores de bajo ruido, estas entradas sirven para reproducir sonido cristalino y limpio.

NOTA. Cuando se utiliza un micrófono desbalanceado, por favor asegúrese de que la fuente fantasma esté apagada. Sin embargo, cuando se utiliza micrófonos de condensador, la fuente fantasma deberá ser activada.

2. Jacks de Entrada 1/4" de Alta Impedancia (Hi-Z) y Jacks de Súper Alta Impedancia (Súper Hi-Z)

Estos conectores aceptan entradas típicas de 1/4" TRS o TS desbalanceada. Las entradas de Hi-Z aceptan entradas balanceadas TRS, y son para micrófonos a dispositivos de nivel de línea (como sintetizadores y drum machines), mientras que las entradas de Súper Hi-Z aceptan fuentes desbalanceadas TS y, pueden ser utilizadas en conjunto con dispositivos con niveles superiores de impedancia (incluyendo guitarras eléctricas y bajos).

NOTA. Cuando se utiliza un dispositivo de nivel de línea en la mezcladora, el selector PAD -25 deberá activarse.

3. Entradas de Canal Estéreo

Cada modelo de las mezcladora potenciadas Powerpod 630RW brinda canales de 2 entradas estéreo, las entradas diferencian un poco a los canales mono. Los 3 pins de entradas están caracterizadas con el añadido de entradas de micrófonos con entradas macho tradicionales

XLR, donde 2 líneas 1/4" TS jacks son para el añadido variado de dispositivos de entrada de nivel de línea estéreo, como teclados. Si usted desea utilizar un dispositivo monoaural en una entrada de retorno estéreo, simplemente conecte el jack de audífono de 1/4" de dispositivo a la entrada izquierda estéreo (mono) y deja la entrada derecha sin conexión. La señal se duplicará al canal derecho debido al milagro de la normalización de jack.

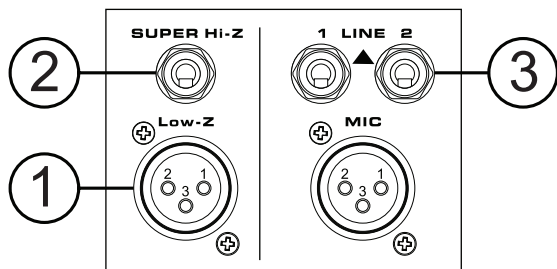

Sección Master

4. Entrada de Tape (L y R)

La primera de estas entradas acomoda cables RCA de aquellos dispositivos como reproductores de CD y tape. La línea de esta alimentación es dirigida al bus de mezcla de entrada de Tape, antes de ser alimentada al bus de mezcla Main 1/2.

5. Salidas de Grabación (L y R)

Así como en los puertos de entrada de Tape, estas salidas acomodaran a los cables RCA, capaz de alimentar una variedad de dispositivos de grabación. También, similar a los puertos de Entrada Tape, incluidos son los mini jacks estéreos para la adición de dispositivos de la grabación tales como reproductores de MD y computadoras portátiles.

6. Entradas AUX

Esta toma de entrada TS conecta la mezcladora con los dispositivos externos paralelos, tales como sub mezcladoras o procesadores externos de efecto, recibiendo la señal procesada de otra fuente y alimentándola a los buses de mezcla AUX.

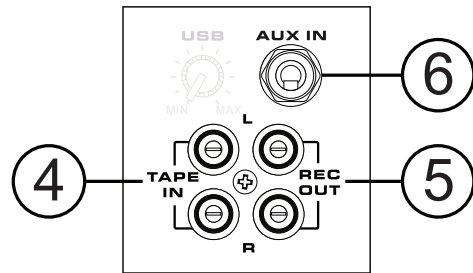

7. Jack para interruptor de pedal

Este puerto está para la inclusión de un interruptor pedal no-latch, usado para ajustar remotamente las propiedades del procesador de Efecto Digital integrado. Las Powerpods 630RW todas presentan un solo jack para interruptor pedal, que permite al usuario encender y apagar remotamente los efectos digitales.

8. Salida de EFX (Efectos)

Estas salidas TS de 1/4" son la salida final del bus de mezcla de envío de EFX. Esta alimentación puede ser utilizada para conectar a un procesador de efecto digital externo, o incluso a un amplificador y altavoces, dependiendo de su configuración deseada.

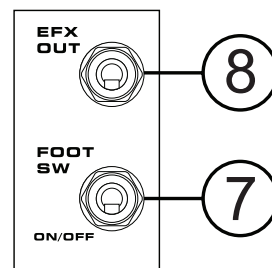

9. Salidas de Monitor

Estas salidas TS de 1/4" son la salida final de envío Monitor de bus de mezcla. Esta alimentación puede ser utilizada para conectar a un amplificador y altavoces. Alimentar la señal de Monitor a un amplificador (y posiblemente un ecualizador) y de ahí a altavoz monitor de piso, permite a los artistas monitorear sus propios instrumentos o voces mientras hacen su presentación, o permite a un ingeniero monitorear la mezcla.

10. Salidas Principales

Estos jacks darán la salida estéreo final de nivel de línea, enviada desde el bus de mezcla principal. El propósito primario de estos jacks es el de enviar la salida principal a dispositivos externos que pueden funcionar en paralelo con la mezcladora. Esto puede incluir amplificadores de potencia adicionales, mezcladoras, sistemas PA, así como un amplio rango de otros posibles procesadores de señal.

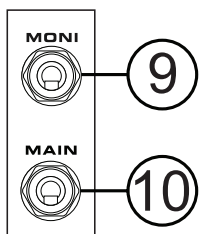

Panel Posterior

11. Salidas de Altavoz

Estos jacks son utilizados para conectar los altavoces, se alimentan del amplificador de potencia interno. Todos los modelos tienen Jacks de Audífono 1/4". El selector de amplificación determina la operación de estos jacks. Si el selector de amplificación está en "Main 1 / Main 2" o "Main / Moni" un solo altavoz con carga de 4 a 8 ohms puede ser conectado a jack A a ambas Salidas de Altavoz Main 1 y Main 2. Usted también puede conectar dos altavoces con impedancia entre 8 y 16 ohms a jacks A y B de las Salidas de Altavoz Main 1/2.

Cuando se utilice en modo Bridge Mono, utilice la Salida de Altavoz etiquetada como "Bridge" solo para conectar un altavoz con una carga entre 8 y 16 ohms. Refiérase a gráfico de configuración de altavoces para más indicación detallada sobre cómo conectar los altavoces.

NOTA. Debido al hecho de que la señal ha sido procesada por el amplificador de potencia, estos puertos deberán de utilizarse en conjunto con los altavoces pasivos solo para evitar dañar cualquier otro equipo.

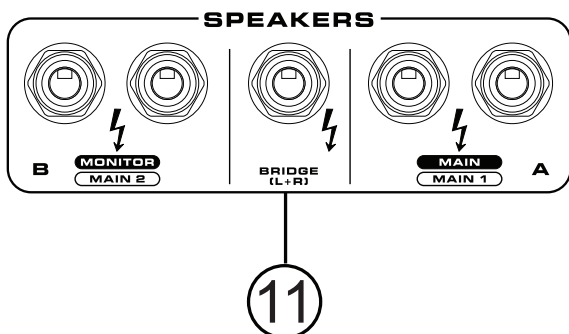

CONFIGURACIÓN DE ALTAVOZ

Un altavoz por canal

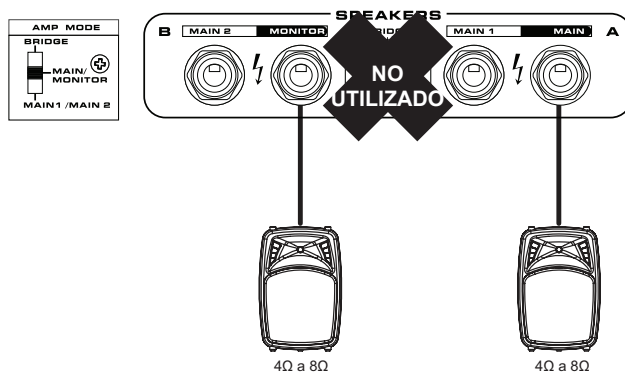

Dos altavoces por canal

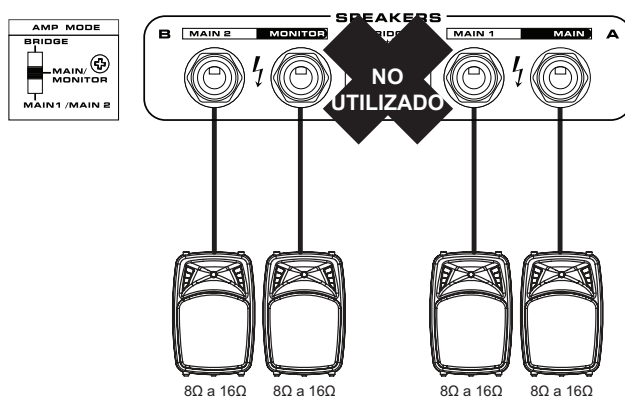

Modo Bridge (Modo Puentado)

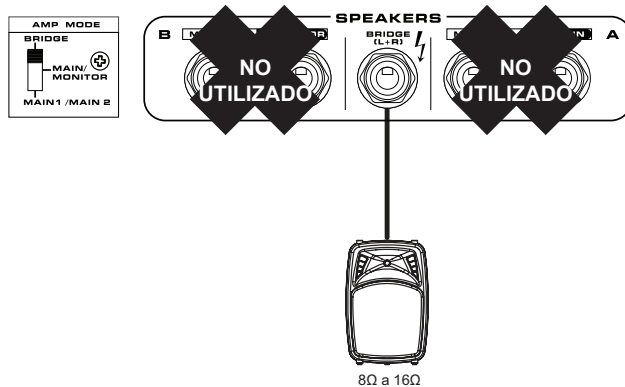

Utilizar altavoces con una carga incorrecta no solo causará distorsión, también causará daños irreversibles a la mezcladora amplificada. Por favor asegúrese de que las cargas de los altavoces son consistentes a la señalada en este apartado.

CONTROLES Y SETEOS

Panel de Posterior

12. Cable de alimentación de CA

Un cable de alimentación de CA está integrado en el panel trasero de la Powerpod 630RW. Este cable incluye un pin de conexión a tierra que debería mantener una seguridad optima pase lo que pase.

NOTA. Antes de conectar el Powerpod 630RW a una toma de corriente, por favor asegúrese de que los niveles de voltaje locales son idénticos a los de su Powerpod. El voltaje depende de la región en la que adquirió su Powerpod. El voltaje del sistema se indica junto al cable de alimentación.

13. Botón de encendido

El botón de encendido, situado inmediatamente por encima del cable de alimentación, se utiliza para activar y desactivar la Powerpod 630RW.

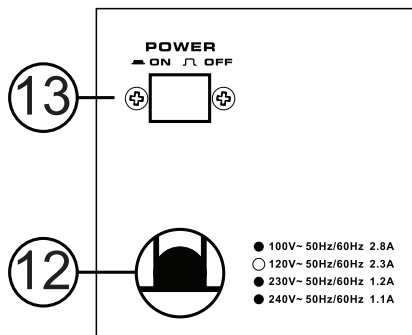

Controles de Canal

14. Control HF (Frecuencias Altas)

Este control es utilizado para dar un realce tipo Shelving o un recorte de ± 15 dB a los sonidos de las frecuencias alta (12 kHz). Esto ajustará la cantidad de agudos incluidos en el audio del canal, agregando fortaleza y claridad a los sonidos tales como de las guitarras, metales y sintetizadores.

15. Control LOW (Frecuencia Grave)

Este control es utilizado para dar un realce tipo Shelving o un recorte de ± 15 dB a los sonidos de las frecuencias alta (12 kHz). Esto ajustará la cantidad de agudos incluidos en el audio del canal, agregando fortaleza y claridad a los sonidos tales como de las guitarras, metales y sintetizadores.

16. Control de Nivel de MON (Monitor)

Este control altera el nivel de señal que es enviado a buses de mezcla de Monitor, cuya señal es apta para conectar monitores de escenario, permitiendo a los artistas escuchar la música que se está ejecutando.

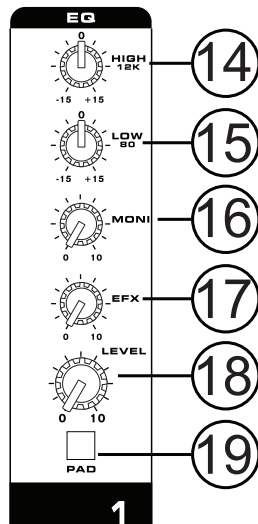

17. Control de Nivel de EFX (Efecto)

Este control altera el nivel de la señal que es enviada a la salida de EFX, que puede ser utilizada junto con procesadores de señal externos (esta señal puede ser retornada a la mezcladora vía las entradas de retorno estéreo), o simplemente como salidas auxiliares adicionales como se requieran. Estos controles también ajustan el nivel del audio que es enviado al panel de efecto digital integrado.

18. Control de Nivel de Canal

Este control alterará el nivel de la señal que es enviada desde el canal correspondiente al bus de mezcla principal.

19. Botón PAD -25

El botón PAD -25, localizado arriba del jack de audífono de 1/4" de los canales mono, es utilizado para atenuar la señal de entrada en 25dB. Esto solo deberá activarse cuando se utilizan dispositivos de entrada de nivel de línea.

Procesador de Efecto Digital

20. Efectos Digitales y el indicador

Este botón permite a los usuarios encender o apagar los efectos digitales. El indicador LED se iluminará cuando se activan el EFX. Este botón actúa como interruptor EFX principal de encendido. Cuando el interruptor EFX esta encendido, este puede ser inmediatamente anulado mediante el pedal jack del Powerpod.

21. Control de Programa

Este control permitirá a los usuarios a seleccionar uno de los 16 efectos digitales integrados de la mezcladora Powerpod. Los nombres de efecto que corresponden con los números se pueden encontrar en la parte superior de la cara frontal de la mezcladora, o en la tabla de efecto digital.

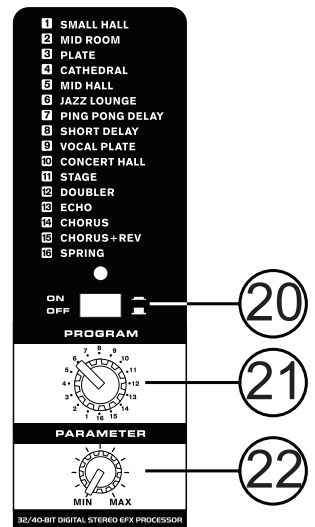

22. Control de Parámetro

Girando este control ajustará el parámetro principal de efecto seleccionado. Cada parámetro de efecto puede ser encontrado en la tabla de efecto digital.

Sección Master

23. Controles de Entrada AUX

Las Powerpod 630RW presentan un control de entrada AUX solo (localizado debajo de Ecuilizador Principal) que ajusta el nivel final de la entrada de AUX in que es enviada a bus de mezcla principal.

24. Entrada de Tape

La Powerpod 630RW tiene un control simple de entrada de Tape (localizado por debajo del ecualizador) que ajusta el nivel final de la entrada AUX in que es enviada al bus de mezcla principal.

25. Ecualizadores Gráficos

Este ecualizador grafico le permite ajustar la respuesta en frecuencia de la señal, con un máximo de ±12 dB de realce o corte de señal para cada una de las frecuencias. La Powerpod 630RW tiene un solo ecualizador estéreo de 7 bandas para las señales Main y Monitor.

26. Interruptor de Fuente Fantasma e Indicador

Cuando este interruptor está en la posición de encendido se activa la alimentación fantasma de +48 V para la entrada XLR en el canal 1 a 4 en las mezcladoras Powerpod, permitiendo que los micrófonos de condensador ser utilizado en estos canales. El LED correspondiente se iluminará cuando la alimentación fantasma principal es activada.

27. Selectores de Amplificador (Amp)

Estos interruptores controlan la actividad del amplificador de potencia integrado, permitiendo al usuario alternar entre las diferentes señales que pueden ser procesadas por el amplificador de potencia integrado y ruteadas a las salidas de altavoz en la parte posterior del dispositivo. Este selector le permite seleccionar de: Main/Monitor- tomando las señales monitor y main y las direcciona a las salidas del altavoz apropiadas utilizando la señal Main 1/2 para alimentar las salidas de altavoz – y Main Bridge - que combina la señal Main 1 / Main 2 y las alimenta a través de la salida Bridge.

NOTA. Cuando se utiliza una conexión mono bridge, no conecte el altavoz a cualquiera de los jacks Main/Monitor A o B, localizado en la parte posterior de la mezcladora. Utilice solo el jack de altavoz "Bridge".

28. Control de Nivel de Monitor

Este control giratorio permite al usuario ajustar el nivel de la señal final enviada a todas las salidas de Monitor.

29. Control de Nivel Principal

Este control giratorio permite al usuario ajustar el nivel de la señal final enviada a las salidas de Altavoz y Main 1-2.

30. Medidor de Nivel

These level meters give accurate indications of when audio levels of the Main 1/2 and Monitor outputs reach certain levels. The 0 dB indicator illuminates is approximately equal to an output level of +4 dBu. It is suggested for the maximum use of audio to set the various levels controls so that it sits steadily between 0 and the second highest level indicated on the Level Meter to make full use of audio, while still maintaining fantastic clarity.

31. Indicador de Energía

Este indicador LED se iluminará cuando se enciende la Mezcladora Powerpod.

32. El Botón "On" del Bluetooth e Indicadores

Este botón activa y desactiva la función Bluetooth del Powerpod 630RW. Los LEDs que se encuentran a proximidad, indican si la función está activada. El LED que se encuentra justo por encima del botón muestra si la función está activada. El LED WIRELESS READY" / "INALÁMBRICO LISTO" se ilumina cuando se establece una conexión entre un dispositivo Smart y la Powerpod.

33. Control de Nivel Bluetooth

Este control giratorio ajusta el nivel de la señal Bluetooth entrante que será enviada a la mezcla principal.

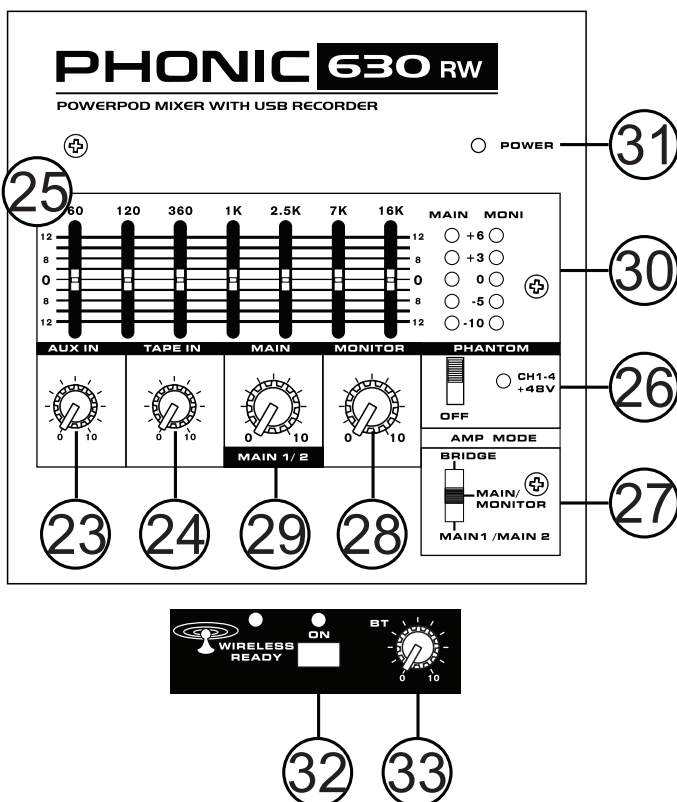

El módulo de grabación USB Powerpod 630RW (descrito en la página siguiente) cuenta con cuatro botones, un puerto USB y LCD. El sistema, automáticamente, leerá las unidades flash USB que están conectadas a la grabadora USB. Los botones son (de izquierda a derecha) jugar, saltar hacia atrás, saltar hacia adelante, y detener / menú (play, skip backwards, skip forwards, and stop/menu).

Durante la reproducción de archivos de audio, el botón giratorio USB ajustará el nivel de salida que estuvo anteriormente enviado a la mezcla principal (Main Mix).

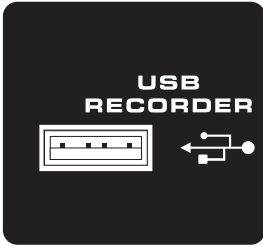

“R”

Grabación

La Powerpod 630 incluye un módulo de grabación USB que permite la grabación de audio digital a las unidades flash USB. También permite que los archivos MP3 y WMA se puedan reproducir a través del sistema. Por favor, consulte las instrucciones de funcionamiento siguientes:

Reproducción: El reproductor es compatible con USB WMA, MP3 y reproducción a través de USB

1. Encienda el dispositivo.
2. Inserte un formato adecuado (FAT32) unidad flash USB.
3. En el menú principal, seleccione "Reproducir" y pulse el botón PLAY.
4. Pulse el botón de PLAY para reproducir la pista actual, o los botones << y >> para saltar hacia adelante y hacia atrás entre las pistas.
5. Pulse el botón MENU en el modo de reproducción para acceder al explorador de archivos, eliminar archivos, Modo de repetición y las funciones de control de volumen.
6. Mantenga pulsado el botón MENU durante tres segundos para salir del modo de reproducción y volver al menú principal.

Archivos- Libremente navegar por las canciones en cada archivo en el disco USB flash con los botones << y >>. Presione el botón PLAY para seleccionar, pulse el botón MENU para volver atrás.

- Modo de repetición** - Hay 4 modos de repetición disponibles.
- No se repiten/ No repeat** - Juega cada pista en el archivo actual, por una vez.
 - Repetir una/Repeat one** - Constantemente repetir la canción seleccionada.
 - Repetir Archivo/Repeat Folder** - Constantemente repite toda la canción en el Archivo determinado
 - Aleatorio/ Random** - Permite la reproducción aleatoria de los archivos de la carpeta actual o de la raíz.

Registro: Los usuarios pueden grabar alta definición en formato WAV

1. Encienda el dispositivo.
2. Inserte un formato adecuado (FAT32) unidad flash USB.
3. En el menú principal, seleccione "Grabar" y pulse el botón PLAY para entrar en el modo de grabación.
4. Seleccione entre los modos de grabación 128 kbit / s y 192 kbit / s WAV y pulse el botón PLAY.
5. El modo de grabación se iniciará en modo de espera / pausa. Pulse el botón de reproducción / pausa para iniciar la grabación. La unidad se guarda el archivo grabado en el directorio de registros en el dispositivo USB.
6. Pulse el botón Play / Pause para pausar la grabación. Al pulsar el botón Reproducir / Pausa volverá a reanudar la grabación desde la posición en la que se detuvo.
7. Pulse el botón MENU en cualquier momento para guardar la grabación. Una vez que la grabación se guarda, el sistema automáticamente se saltará a la pista siguiente.
8. Para salir del modo de grabación y volver al menú principal, presione y mantenga presionado el botón MENU durante tres segundos.

NOTA:

1. El control USB giratorio ajustará el nivel de reproducción solamente y no afectará los niveles de grabado. Solamente los controles de nivel afectarán el nivel de grabado se encuentran en los canales de entrada individuales.
2. Los usuarios pueden experimentar interrupciones muy cortas durante la reproducción de archivos WAV grabados.



“W”

Conexión Inalámbrica Bluetooth

1. Active el Bluetooth presionando el botón "ON".
2. Localice y empareje con "Phonic.BT" en el menú de configuración Bluetooth de su celular, tableta, PC u otros dispositivos Bluetooth disponibles.
3. Si su dispositivo requiere contraseña, favor ingrese "0000".
4. Las señales de audio recibidas a través de la conexión Bluetooth se controlan a través del mando rotatorio Bluetooth.
5. Las audio señales recibidas mediante el interface del Bluetooth serán ruteadas a los canales 7 en la mezcladora.
6. Si usted no puede conectarlo a la entra Bluetooth de Phonic, esto puede ser que ya esté conectado a otra unidad o alguien erróneamente se ha conectado ya. Favor de re-iniciar su producto Phonic y vuelva a hacer la conexión de Bluetooth.

7. Cuando esté usando teléfonos inteligentes y tabletas, sería ideal que activase el "Airplane Modo" o "Flight Mode" (modo de vuelo) para evitar llamadas o notificaciones que pueden interrumpir su audio.

NOTA: No todas las unidades disponibles con Bluetooth permiten en uso externo de audio reproducción. Para los casos de portátiles en particular, el Bluetooth puede ser usado para transmisión de datos solamente dependiendo del modelo. Esto es una limitación de estos dispositivos y usted no tendrá disponibilidad de usar la función Bluetooth Powerpod 630RW con estas unidades.

ESPECIFICACIONES

POWERPOD 630RW	
Número de Canales de Energía	2
8 ohms por Canal	100
4 ohms por Canal	150
8 ohms Bridge Mono	300
Crosstalk (1KHz@0dBu, 20Hz a 20KHz ancho de banda, entrada de canal a salidas main L/R)	
Respuesta en Frecuencia en carga de impedancia apropiada	+1/-3dB
Ruido: 20Hz a 20KHz ancho de banda, IHF-A ponderado, entradas de línea a salidas main L/R, todos los canales asignados, paneados L/R	
Salida master, todo fader bajo	<-78dBu
Salida de amp de potencia, todo fader bajo	<-63dBu
THD	
Salida de energía, 1KHz, 20Hz a 20KHz	@150 watts, 4 ohms <0.12%
Cualquier salida, 1KHz @ +14dBu, 20Hz a 20KHz, entradas de canal	<0.06%
Entradas / Salidas	
Canales Lo-Z / Hi-Z	4, 2 con super Hi-Z (470K ohms)
Canales de Mic Balanceado/ Línea Estéreo	2
Entrada 2T	RCA
Retornos Aux	1 x 1/4" TRS, Desbal.
Main Mono	1 x 1/4" TRS, Desbal.
Envío Monitor	1 x 1/4" TRS, Desbal.
Envío Aux / Efx	1 EFX x 1/4" TRS, Desbal.
Salida de Grabación	RCA
Salidas de Altavoz	5 x 1/4" TRS
Sección Master	
Monitor & AUX / EFX Envío Masters	2
Retorno Efectos a Monitor	Sí
Faders	Moni, Main (Giratorio)
Alimentación de Fuente Fantasma	+48VDC
Grabador/Reproductor USB	Sí
Máximo de Reproducción Bitrat	320kb/sec
Formatos de Reproducción Soportados	mp3, wma
Formato de Grabacion	WAV
Bluetooth	Bluetooth 3.0 + EDR compatibles
Audio DAC	>90dB SNR
Procesador de Efecto Digital Integrado	16 programas más un control de parámetro principal
Interruptor de Pedal	Efecto digital mute: ENCENDIDO/APAGADO
EQ Gráfico Integrado	Estéreo 7-bandas
CMRR (1 KHz @ -60dBu, Ganancia a máximo)	80dB
Ecuilización de Canal	2-bandas, ±15dB
EQ Bajo	80Hz
EQ Alto	12KHz
Requisito de Energía (depende de la región)	100-120VAC, 220-240VAC, 50/60 Hz
Dimensiones (AnxAlxP)	440x265x275 mm (17.4"x10.2"x10.8")
Peso	13.06 kg (28.8 lbs)

SERVICIO Y REPARACIÓN

Para refacciones de reemplazo y reparaciones, por favor póngase en contacto con nuestro distribuidor de Phonic en su país. Phonic no distribuye manuales de servicio directamente a los consumidores y, avisa a los usuarios que no intenten hacer cualquier reparación por sí mismo, haciendo ésto invalidará todas las garantías del equipo. Puede encontrar un distribuidor cerca de usted en <http://www.phonic.com/where/>.

INFORMACIÓN DE LA GARANTÍA

Phonic respalda cada producto que hacemos con una garantía sin enredo. La cobertura de garantía podría ser ampliada dependiendo de su región. Phonic Corporation garantiza este producto por un mínimo de un año desde la fecha original de su compra, contra defectos en materiales y mano de obra bajo el uso que se instruya en el manual del usuario. Phonic, a su propia opinión, reparará o cambiará la unidad defectuosa que se encuentra dentro de esta garantía. Por favor, guarde los recibos de venta con la fecha de compra como evidencia de la fecha de compra. Va a necesitar este comprobante para cualquier servicio de garantía. No se aceptarán reparaciones o devoluciones sin un número RMA apropiado (return merchandise authorization). En orden de tener esta garantía válida, el producto deberá de haber sido manejado y utilizado como se describe en las instrucciones que acompañan esta garantía. Cualquier atentado hacia el producto o cualquier intento de repararlo por usted mismo, cancelará completamente esta garantía. Esta garantía no cubre daños ocasionados por accidentes, mal uso, abuso o negligencia. Esta garantía es válida solamente si el producto fue comprado nuevo de un representante/distribuidor autorizado de Phonic. Para la información completa acerca de la política de garantía, por favor visite <http://www.phonic.com/warranty/>.

SERVICIO AL CLIENTE Y SOPORTE TÉCNICO

Le invitamos a que visite nuestro sistema de ayuda en línea en www.phonic.com/support/. Ahí podrá encontrar respuestas a las preguntas más frecuentes, consejos técnicos, descarga de drivers, instrucciones de devolución de equipos y más información de mucho interés.

support@phonic.com
<http://www.phonic.com>

PHONIC

DIGITAL EFFECT TABLE

Program Number	Program Name	Parameter	Parameter Range
1	Small Hall	Reverb Time (S)	0.3 to 1.1
2	Mid Room	Reverb Time (S)	0.1 to 0.45
3	Plate	Reverb Time (S)	0.9 to 1.45
4	Cathedral	Reverb Time (S)	1.1 to 3.8
5	Mid Hall	Reverb Time (S)	0.5 to 1.66
6	Jazz Lounge	Reverb Time (S)	0.15 to 0.9
7	Ping Pong Delay	Delay Average (S)	0.08 to 0.55
8	Short Delay	Delay Average (S)	0.05 to 0.4
9	Vocal Plate	Reverb Time (S)	0.2 to 2.2
10	Concert Hall	Reverb Time (S)	0.3 to 2.45
11	Stage	Reverb Time (S)	0.6 to 1.6
12	Doubler	Feedback Ratio	20% to 90%
13	Echo	Delay Average (S)	0.12 to 0.55
14	Chorus	LFO	0.66 to 9.6
15	Chorus + Rev	LFO Reverb Time (S)	0.8 to 8.8 0.4 to 0.8
16	Spring	LFO	0.16 to 1.33

TABLA DE EFECTO DIGITAL

Numero de Programa	Nombre de Programa	Parámetro	Rango de Parámetro
1	Small Hall	Tiempo de Reverberación (S)	0,3 a 1,1
2	Mid Room	Tiempo de Reverberación (S)	0,1 a 0,45
3	Plate	Tiempo de Reverberación (S)	0,9 a 1,45
4	Cathedral	Tiempo de Reverberación (S)	1,1 a 3,8
5	Mid Hall	Tiempo de Reverberación (S)	0,5 a 1,66
6	Jazz Lounge	Tiempo de Reverberación (S)	0,15 a 0,9
7	Ping Pong Delay	Retraso medio (S)	0,08 a 0,55
8	Short Delay	Retraso medio (S)	0,05 a 0,4
9	Vocal Plate	Tiempo de Reverberación (S)	0,2 a 2,2
10	Concert Hall	Tiempo de Reverberación (S)	0,3 a 2,45
11	Stage	Tiempo de Reverberación (S)	0,6 a 1,6
12	Doubler	Proporción Feedback	de 20% asta 90%
13	Echo	Retraso medio (S)	0,12 a 0,55
14	Chorus	LFO	0,66 a 9,6
15	Chorus + Rev	LFO Tiempo de Reverberación	0,8 a 8,8 0,4 a 0,8
16	Spring	LFO	0,16 a 1,33

APPLICATIONS APLICACIONES

Appendix

Apéndice

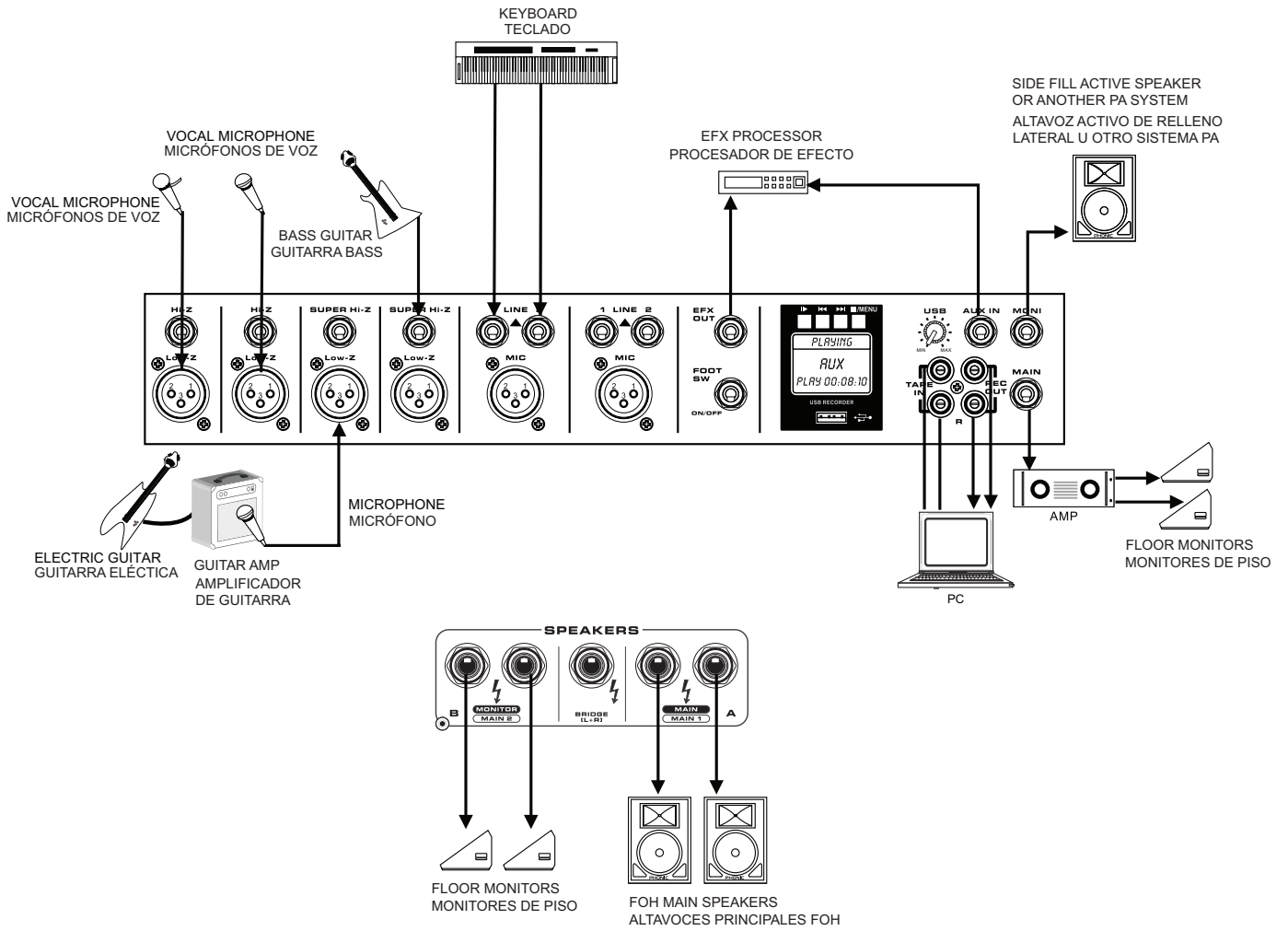

DIMENSIONS DIMENSIONES

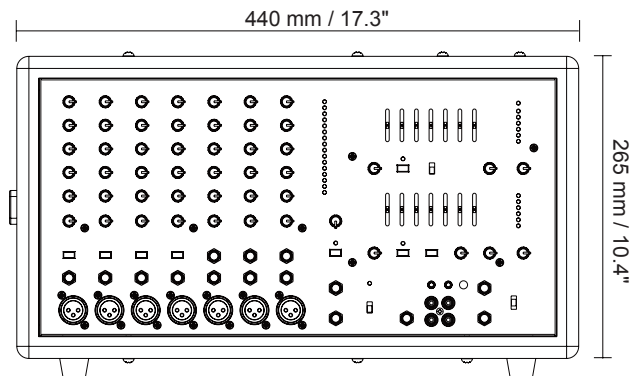
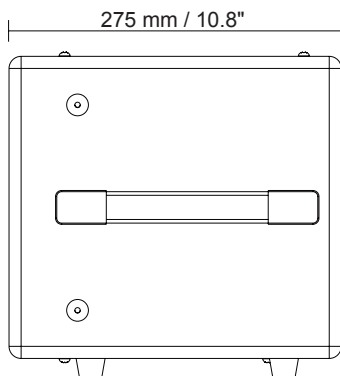

All measurements are shown in mm/inches.
Todas las medidas están mostradas en mm/pulgadas.

BLOCK DIAGRAMS DIAGRAMAS DE BLOQUE

Appendix

Apéndice

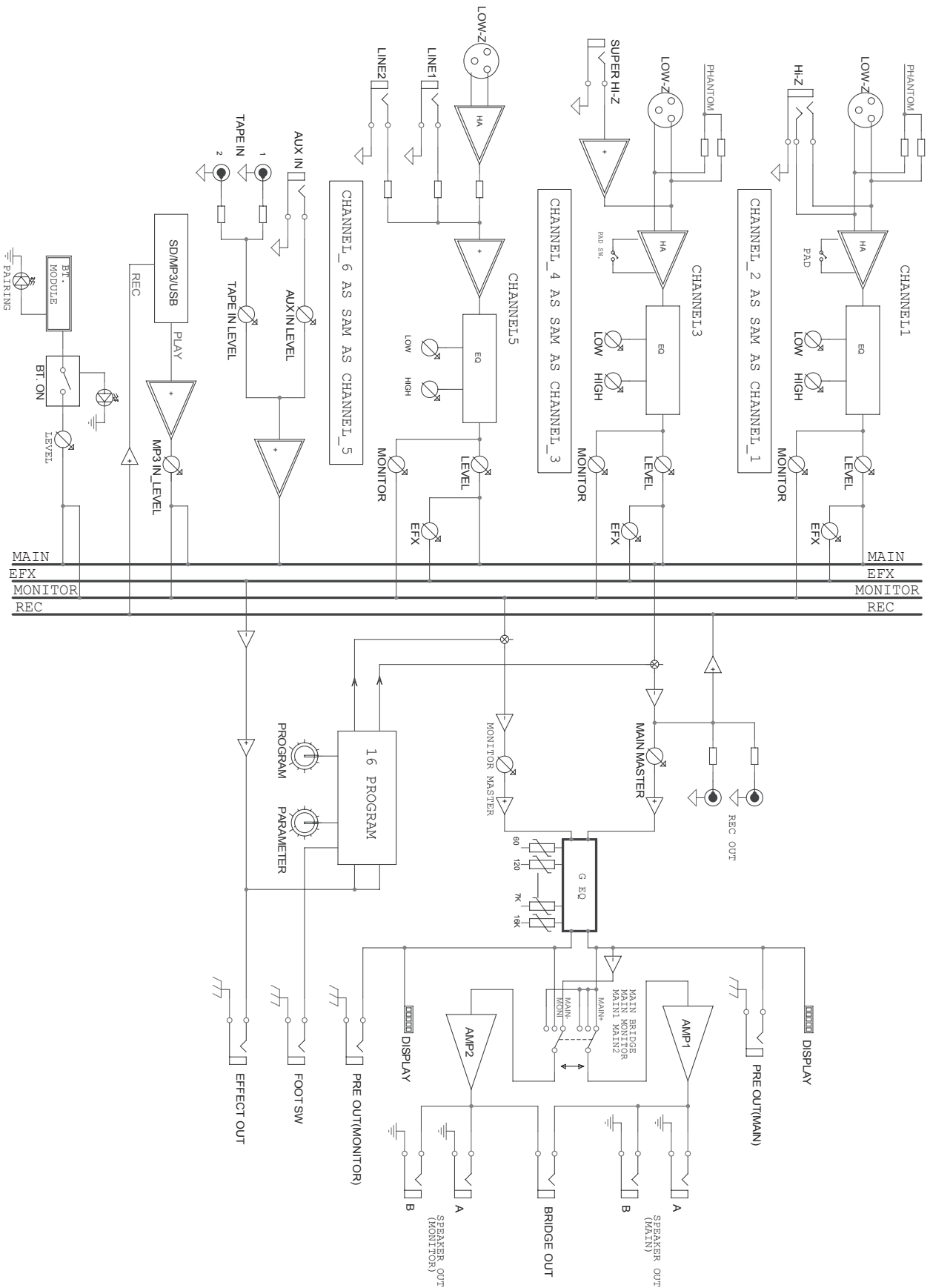

NOTES

Horizontal lines for note-taking.

PHONIC
WWW.PHONIC.COM