



ATH-AR3BT



User Manual

Wireless Headphones

Manuel de l'utilisateur

Casque sans fil

Bedienungsanleitung

Kabellose Kopfhörer

Manuale dell'utente

Cuffie wireless

Manual de usuario

Auriculares inalámbricos

Manual do Usuário

Fones de Ouvido Sem Fio

Руководство пользователя

Беспроводные наушники

사용설명서

무선 헤드폰

用户手册

无线头戴式耳机

使用說明書

無線耳機

Introduction

Thank you for purchasing this Audio-Technica product.

Before using the product, read through this user manual to ensure that you will use the product correctly.

Please keep this manual for future reference.

Safety precautions

Cautions for the product

- Do not use the product near medical equipment. Radio waves may affect cardiac pacemakers and medical electronic equipment. Do not use the product inside medical facilities.
- When using the product in aircraft, follow airline instructions.
- Do not use the product near automatic control devices such as automatic doors and fire alarms. Radio waves may affect electronic equipment and cause accidents due to malfunction.
- Do not disassemble, modify or attempt to repair the product to avoid electric shock, malfunction or fire.
- Do not subject the product to strong impact to avoid electric shock, malfunction or fire.
- Do not handle the product with wet hands to avoid electric shock or injury.
- Disconnect the product from a device if the product begins to malfunction, producing smoke, odor, heat, unwanted noise or showing other signs of damage. In such a case, contact your local Audio-Technica dealer.
- Do not allow the product to get wet to avoid electric shock or malfunction.
- Do not put foreign matter such as combustible materials, metal, or liquid in the product.
- Do not cover the product with a cloth to avoid fire or injury by overheating.
- Follow applicable laws regarding mobile phone and headphone use if using headphones while driving.
- Do not use the product in places where the inability to hear ambient sound presents a serious risk (such as at railroad crossings, train stations, and construction sites).
- To prevent damage to your hearing, do not raise the volume too high. Listening to loud sound for an extended period may cause temporary or permanent hearing loss.
- Discontinue use if skin irritation results from direct contact with the product.
- Be careful to avoid pinching yourself between the housing and the arm of product or at the joints.

Safety precautions

Cautions for rechargeable battery

The product is equipped with a rechargeable battery (lithium polymer battery).

- If battery fluid gets into eyes, do not rub them. Rinse thoroughly with clean water such as tap water and consult a doctor immediately.
- If battery fluid leaks, do not touch fluid with bare hands. If fluid remains inside the product, it may cause malfunction. If battery fluid leaks, contact your local Audio-Technica dealer.
 - If fluid gets in your mouth, gargle thoroughly with clean water such as tap water and consult a doctor immediately.
 - If your skin or clothing comes in contact with fluid, immediately wash the affected skin or clothing with water. If you experience skin irritation, consult a doctor.
- To avoid leakage, generation of heat or explosion:
 - Never heat, disassemble or modify the battery, nor dispose of it in a fire.
 - Do not attempt to pierce with a nail, hit with a hammer or step on the battery.
 - Do not drop the product or subject it to strong impact.
 - Do not get the battery wet.
- Do not use, leave or store the battery in the following places:
 - Area exposed to direct sunlight or high temperatures and humidity
 - Inside of a car under the blazing sun
 - Near heat sources such as heat registers
- Charge only with the included USB cable to avoid malfunction or fire.
- The internal rechargeable battery of this product cannot be replaced by the user. The battery may have reached the end of its service life if the usage time becomes significantly shorter even after the battery has been fully charged. If this is the case, the battery needs to be repaired. Contact your local Audio-Technica dealer for repair details.
- When the product is disposed of, the built-in rechargeable battery needs to be discarded properly. Contact your local Audio-Technica dealer to learn how to properly dispose of the battery.

For customers in the USA

FCC Notice

Warning

This device complies with Part 15 of the FCC Rules.

Operation is subject to the following two conditions: (1)

This device may not cause harmful interference, and (2) this device must accept any interference received, including interference that may cause undesired operation.

Caution

You are cautioned that any changes or modifications not expressly approved in this manual could void your authority to operate this equipment.

Note: This equipment has been tested and found to comply with the limits for a Class B digital device, pursuant to part 15 of the FCC Rules. These limits are designed to provide reasonable protection against harmful interference in a residential installation. This equipment generates, uses and can radiate radio frequency energy and, if not installed and used in accordance with the instructions, may cause harmful interference to radio communications. However, there is no guarantee that interference will not occur in a particular installation. If this equipment does cause harmful interference to radio or television reception, which can be determined by turning the equipment off and on, the user is encouraged to try to correct the interference by one or more of the following measures:

- Reorient or relocate the receiving antenna.
- Increase the separation between the equipment and receiver.
- Connect the equipment to an outlet on a circuit different from that to which the receiver is connected.
- Consult the dealer or an experienced radio/TV technician for help.

RF Exposure Statement

This transmitter must not be co-located or operated in conjunction with any other antenna or transmitter used in other systems. This device complies with FCC radiation exposure limits set forth for an uncontrolled environment and meets the FCC radio frequency (RF) Exposure Guidelines. This equipment has very low levels of RF energy that is deemed to comply without testing of specific absorption rate (SAR).

For customers in Canada

IC statement

CAN ICES-3 (B)/NMB-3(B)

This device complies with INDUSTRY CANADA R.S.S. 247.

Operation is subject to the following conditions: (1) This device may not cause harmful interference, and (2) this device must accept any interference received, including interference which may cause undesired operation.

Under Industry Canada regulations, this radio transmitter may only operate using an antenna of a type and maximum (or lesser) gain approved for the transmitter by Industry Canada. To reduce potential radio interference to other users, the antenna type and its gain should be so chosen that the equivalent isotropically radiated power (e.i.r.p.) is not more than that necessary for successful communication.

This device complies with RSS-102 radiation exposure limits set forth for an uncontrolled environment.

Notes on use

- Be sure to read the connected device's user manual before use.
- Audio-Technica will not be liable in any way for any loss of data in the unlikely event that such losses should occur while using the product.
- On public transportation or in other public places, keep the volume low so as not to disturb other people.
- Minimize the volume on your device before connecting the product.
- When using the product in a dry environment, you may feel a tingling sensation in your ears. This is caused by static electricity accumulated on your body, not by product malfunction.
- Do not subject the product to strong impact.
- Do not store the product in direct sunlight, near heating devices, or in hot, humid, or dusty places. Additionally, do not allow the product to get wet.
- When the product is used for a long time, the product may become discolored due to ultraviolet light (especially direct sunlight) and wear.
- If the product is placed in a bag while the included cable or USB charging cable is still connected, the included cable or USB charging cable may become caught, severed, or broken.
- Make sure to hold the plug when connecting and disconnecting the included cable or USB charging cable. The included cable or USB charging cable may become severed or an accident may occur if you pull on the cable itself.
- When you are not using the included cable or USB charging cable, disconnect it from the product.
- This product can be used to talk on the phone only when using a mobile telephone network. Support for telephony apps that use a mobile data network is not guaranteed.
- If you use the product near an electronic device or transmitter (such as a mobile phone), unwanted noise may be heard. In this case, move the product away from the electronic device or transmitter.
- If you use the product near a TV or radio antenna, noise may be seen or heard in the television or radio signal. In this case, move the product away from the TV or radio antenna.
- To protect the built-in rechargeable battery, charge it at least once every 6 months. If too much time passes between charges, the life of the rechargeable battery may be reduced, or the rechargeable battery may no longer be able to be charged.

Part names and functions

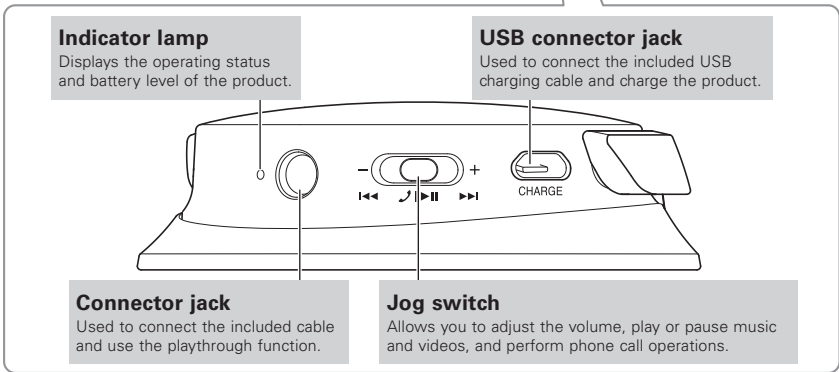
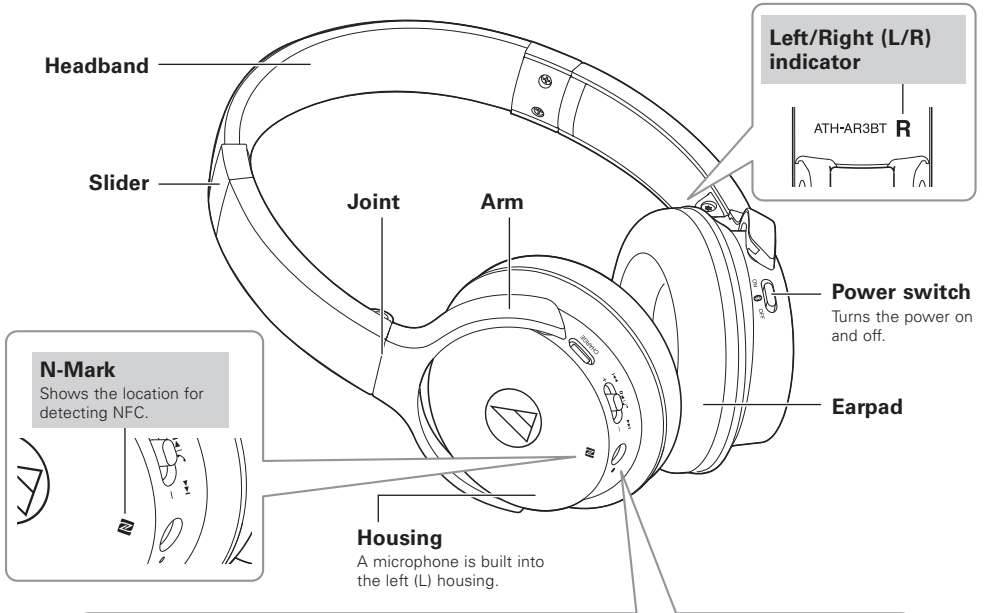

Included accessories



Detachable cable for smartphones
(1.2 m (3.9') / 3.5 mm (1/8") gold-plated stereo mini-plug (4 pole/L-shaped))

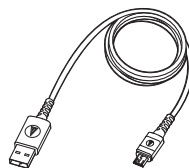

USB charging cable
(1.0 m (3.3'))

Charging the battery

- Fully charge the battery when using for the first time.
- When the rechargeable battery is running low, the product will sound 2 sets of 2 beeps and the indicator lamp will flash in red. When these beeps sound, charge the battery.
- It takes about 5 hours to charge the battery fully. (This time may vary depending on usage conditions.)
- While the battery is charging, the product's *Bluetooth* connection remains disabled and therefore the product's *Bluetooth* feature cannot be used.

1. Connect the included USB charging cable (micro USB Type B) to the product's USB connector jack.

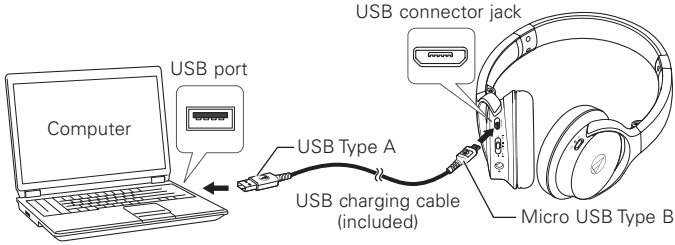

2. Connect the included USB charging cable (USB Type A) to the computer to start charging.

- During charging, the indicator lamp lights as follows:
 - Lit in red : Charging
 - Lit in blue : Charging complete

3. When charging is complete, disconnect the included USB charging cable (USB Type A) from the computer.

4. Disconnect the included USB charging cable (micro USB Type B) from the product's USB connector jack.

Connecting via *Bluetooth* wireless technology

About pairing

To connect the product to a *Bluetooth* device, the product needs to pair (register) with the device. Once they are paired, you do not need to pair them again.

However, you will need to pair again in the following cases:

- If the product is deleted from the *Bluetooth* device's connection history.
- If the product is sent out for repair.
- If the product is paired with 9 devices or more.

(The product can be paired with up to 8 devices. When you pair with a new device after pairing with 8 devices, pairing information for the device with the oldest connection date will be overwritten by the information for the new device.)

Pairing a *Bluetooth* device

- Read the user manual for the *Bluetooth* device.
- Place the device within 1 m (3.3') of the product to perform pairing correctly.
- To confirm the progress of the pairing process, wear the product while performing this procedure and listen for the confirmation tone.

1. Starting with the product turned off, slide the power switch to the "ON" position.

- The indicator lamp will light in blue, and then flash in red and blue.
- The product sounds a confirmation tone when pairing begins.

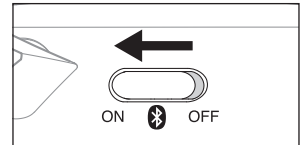

2. Use your *Bluetooth* device to begin the pairing process and search for the product.

- For information about using your *Bluetooth* device, refer to the device's user manual.

3. Select "**ATH-AR3BT**" to pair the product and your *Bluetooth* device.

- Some devices may ask for a passkey. In this case, enter "0000". The passkey may also be called a passcode, PIN code, PIN number, or password.
- The product sounds a confirmation tone when pairing is complete.



Connecting via *Bluetooth* wireless technology

Using NFC when pairing

NFC (Near Field Communication) is a technology that allows for short-range wireless communication between various devices, such as mobile phones and IC tags. It allows two devices to communicate when you simply touch them to each other. You can use NFC to pair your *Bluetooth* device with this product.

Compatible devices : NFC-compatible *Bluetooth* devices
Compatible OS : Android

Pairing an NFC-compatible *Bluetooth* device

To confirm the progress of the pairing process, wear the product while performing this procedure and listen for the confirmation tone.

1. Turn on your NFC-compatible device's NFC feature.
 - Refer to your NFC-compatible device's user manual as necessary.
2. Starting with the product turned off, slide the power switch to the "ON" position.
3. Touch your NFC-compatible device to the N-Mark on the product, and then use your NFC-compatible device to complete the pairing process.
 - For the location of your NFC-compatible device's NFC antenna, or how to end the connection between the product and your device, refer to the device's user manual.
 - The product sounds a confirmation tone when pairing is complete.

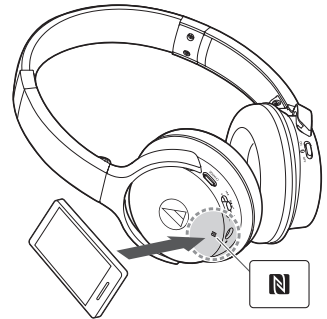

Disconnecting a device

Touch your NFC-compatible *Bluetooth* device to the part just above the N-Mark on the product again to disconnect the product from your device.

Switching the device

- If the product is connected to a *Bluetooth* device and you then touch an NFC-compatible *Bluetooth* device to it, the product will connect to the second device.
- If you have an NFC-compatible *Bluetooth* device connected with the product and touch that device to another NFC-compatible *Bluetooth* device, the device will disconnect from the product and connect with the second NFC-compatible *Bluetooth* device.

Using the product

The product can use *Bluetooth* wireless technology to connect to your device and play music, receive phone calls, etc. Use the product for whichever of these purposes suits your needs. Note that Audio-Technica cannot guarantee compatible operation with connected *Bluetooth* devices.

Power supply

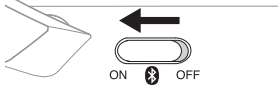
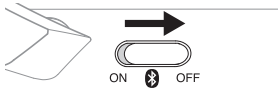
Power supply	Switch operation	Indicator lamp
ON*1		Lights in red and blue simultaneously (appears purple), then flashes in red and blue*2
OFF*1		Lights in red and blue simultaneously (appears purple), then turns off

*1 If you are wearing the product, you will hear a beep to indicate when the product has turned on and off.

*2 It may take several seconds for the indicator lamp to light.

Wearing the product

Place the product with the side marked "L" over your left ear and the side marked "R" over your right ear, and adjust the headband length by sliding the adjustable slider so that the earpads cover your ears.



Folding compactly

Using the joint as a fulcrum, the housing can be folded into the headband.

- When folding the product, detach the included cable.
- Be careful not to pinch your fingers, etc. in the joint.
- Be sure to return the housing to its original position before using the product.

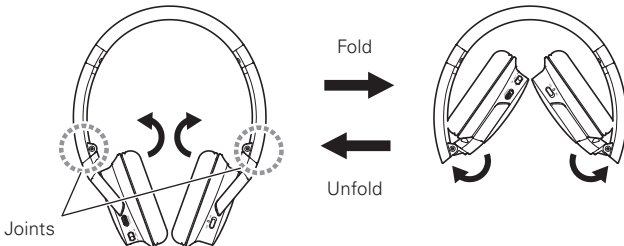



Using the product

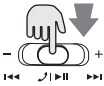

Listening to audio

- To connect for the first time, pair the product and your device by using either the *Bluetooth* wireless technology or NFC. If you have already paired the product and your *Bluetooth* device, turn on the product and turn on your device's *Bluetooth* connection.
- Use your *Bluetooth* device to start playback, referring to the device's user manual as necessary.

Jog switch

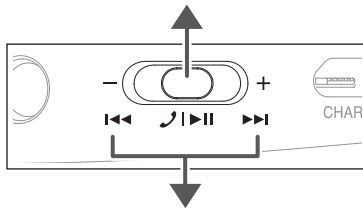
Press	Plays or pauses music and video playback.* ¹	
Press and hold	Depending on the connected device, activates the device's speech recognition feature (such as Siri for compatible iOS devices).	

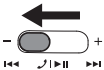

Slide toward +	Slide and release	Increases the volume by 1 level.* ²	
	Slide and hold (about 2 seconds)	Plays the next track.* ¹	
Slide toward -	Slide and release	Decreases the volume by 1 level.* ²	
	Slide and hold (about 2 seconds)	Plays the previous track.* ¹	

*¹ Some controls may not be available for music and video playback on some smartphones.

*² A confirmation tone sounds each time you slide the jog switch. A low confirmation tone is heard when the volume is at the maximum or minimum level.

Using the product

Talking on the phone

- If your *Bluetooth* device supports telephone features, you can use the product's built-in microphone to talk on the phone.
- When your *Bluetooth* device receives a phone call, the product sounds a ring tone.
- If a call is received while you are listening to music, music playback is paused. When you finish the call, music playback resumes.

When	Switch operation	Function
Receiving a call	Press the jog switch.	Answers the call.
	Press and hold the jog switch (about 2 seconds).	Rejects the call.
Talking on a call	Press the jog switch.	Ends the call.
	Press and hold the jog switch (about 2 seconds).	Each time you press and hold the button (about 2 seconds), you switch the call to your mobile phone or to the product.*
	Slide the jog switch toward + or –.	Adjusts the volume of the call.

*When you hear the confirmation tone, release the jog switch.

Other functions

Playthrough function

This product features a playthrough function that allows it to be used as a pair of traditional headphones, even if the battery becomes depleted. To connect the product to your portable player, simply connect the connector plug of the included cable to the product's connector jack, and connect the input plug to your portable player.

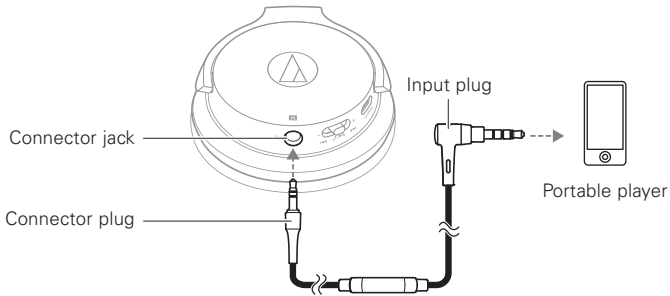

Using the remote control with mic for smartphones

Control button	Operation
Press the control button once.	Playback/pause for music/videos Answering/ending phone calls

- Some smartphones do not support playback and pause functionality for music/video files.
- Audio-Technica does not provide support for how to use smartphones.

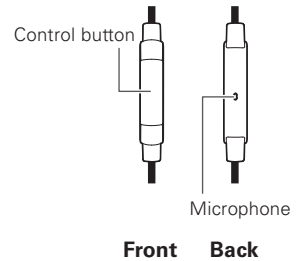

Auto power off function

The product automatically turns off after 5 minutes of not being connected to a device that has its power turned on.

Reset function

If the product does not work or other malfunctions occur, make sure the product is turned off and then connect the included USB charging cable. Make sure the cable is carrying power.

Disconnecting and then reconnecting the included USB charging cable will reset the product and should resolve any problem you are experiencing. If the problem persists, please contact your local Audio-Technica dealer.

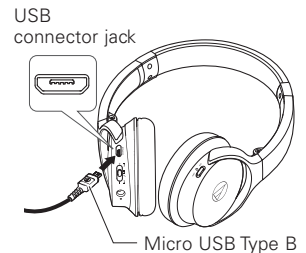

Cleaning

Get into the habit of regularly cleaning the product to ensure that it will last for a long time. Do not use alcohol, paint thinners or other solvents for cleaning purposes.

- To clean, wipe with a dry cloth.
- Wipe away perspiration and any other dirt from the cable with a dry cloth immediately after use. Failure to clean the cable may cause it to deteriorate and harden over time, resulting in malfunction.
- Wipe the plug with a dry cloth if dirty. Failure to clean the plug may cause the sound to cut out and may cause noise.
- Wipe the earpads and headband with a dry cloth if dirty. Perspiration or water on the earpads or headband may cause discoloration. Wipe with a dry cloth and allow to dry in the shade.

- If the product will not be used for an extended period of time, store it in a well-ventilated place free from high temperatures and humidity.
- Earpads are consumable items. They will deteriorate over time due to use and storage, so replace them when necessary. For information about replacing earpads or other parts, or for information about other serviceable parts, contact your local Audio-Technica dealer.

Troubleshooting

Problem	Solution
Power is not supplied.	<ul style="list-style-type: none">• Charge the product.
Unable to pair.	<ul style="list-style-type: none">• Devices that communicate using <i>Bluetooth</i> ver. 2.1+EDR or higher can be used with the product.• Place the product and the <i>Bluetooth</i> device within 1 m (3.3') of each other.• Set the profiles for the <i>Bluetooth</i> device. For procedures on how to set profiles, refer to the <i>Bluetooth</i> device's user manual.
Unable to pair using NFC.	<ul style="list-style-type: none">• Make sure your device is an NFC-compatible <i>Bluetooth</i> device.• Turn on your NFC-compatible <i>Bluetooth</i> device's NFC feature.• Touch the product to the correct location of your NFC-compatible <i>Bluetooth</i> device.• Depending on the NFC-compatible <i>Bluetooth</i> device you are using, the NFC sensitivity may not be strong enough to connect to the product with just one touch. In this case, refer to the NFC-compatible <i>Bluetooth</i> device's user manual.• Depending on the NFC-compatible <i>Bluetooth</i> device you are using, it may take some time to communicate via NFC. Keep the product and your NFC-compatible <i>Bluetooth</i> device touching until the connection is completed.• Remove your NFC-compatible <i>Bluetooth</i> device from its case so that it can communicate via NFC.
No sound is heard / Sound is faint.	<ul style="list-style-type: none">• Turn on the power of the product and the <i>Bluetooth</i> device.• Turn up the volume of the product and the <i>Bluetooth</i> device.• If the <i>Bluetooth</i> device is set to the HFP/HSP connection, switch to the A2DP connection.• Remove obstacles between the product and the <i>Bluetooth</i> device and place them closer together.• Switch the output of the <i>Bluetooth</i> device to the <i>Bluetooth</i> connection.
Sound is distorted / Noise is heard / Sound cuts out.	<ul style="list-style-type: none">• Turn down the volume of the product and the <i>Bluetooth</i> device.• Keep microwaves and other devices such as wireless routers away from the product.• Keep TVs, radios, and devices with built-in tuners away from the product. These devices can also be affected by the product.• Turn off the equalizer settings of the <i>Bluetooth</i> device.• Remove obstacles between the product and the <i>Bluetooth</i> device and place them closer together.
Sound cuts out when using the aptX codec.	<ul style="list-style-type: none">• Adjust your <i>Bluetooth</i> device's settings to disable the aptX codec.
Cannot hear the voice of the caller / Voice of the caller is too quiet.	<ul style="list-style-type: none">• Turn on the power of the product and the <i>Bluetooth</i> device.• Turn up the volume of the product and the <i>Bluetooth</i> device.• If the <i>Bluetooth</i> device is set to the A2DP connection, switch to the HFP/HSP connection.• Switch the output of the <i>Bluetooth</i> device to the <i>Bluetooth</i> connection.
The product cannot be charged.	<ul style="list-style-type: none">• Securely connect the included USB charging cable and charge the product.

- For details about how to operate your *Bluetooth* device, refer to the device's user manual.
- If the problem still remains, reset the product. To reset the product, refer to "Reset function" (p.12).

Specifications

Communication specifications

Communication system	Bluetooth version 4.1
Output	Bluetooth Specification Power Class 2 1.8 mW EIRP
Maximum communication range	Line of sight - approx. 10 m (33')
Frequency band	2.402 GHz to 2.480 GHz
Modulation method	FHSS
Compatible Bluetooth profiles	A2DP, AVRCP, HFP, HSP
Support codec	Qualcomm® aptX™ audio, AAC, SBC
Supported content protection method	SCMS-T
Transmission band	20 to 20,000 Hz

Headphones

Type	Closed-back dynamic
Driver	40 mm
Sensitivity	97 dB/mW
Frequency response	5 to 35,000 Hz
Impedance	41 ohms
Input jack	3.5 mm (1/8") stereo mini-jack

Microphone (on the cable for smartphones)

Type	Electret condenser
Polar pattern	Omnidirectional
Sensitivity	-44 dB (1 V/Pa, at 1 kHz)
Frequency response	50 to 4,000 Hz

Other

Power supply	DC 3.7 V lithium polymer battery
Charging voltage/current	5 V $\overline{=}$ 200 mA
Charging time	Approx. 5 hours*
Operating time	Continuous transmission time including music playback time: Max. approx. 30 hours* Continuous standby time: Max. approx. 1,000 hours*
Weight (without cable)	Approx. 190 g (6.7 oz)
Operating temperature	5°C to 40°C (41°F to 104°F)
Included accessories	Detachable cable for smartphones (1.2 m (3.9') / 3.5 mm (1/8") gold-plated stereo mini-plug (4 pole/L-shaped)), USB charging cable (1.0 m (3.3'))
Sold separately	Earpads, Cable for smartphones

* The above figures depend on operating conditions.

For product improvement, the product is subject to modification without notice.

Specifications

- The *Bluetooth*® word mark and logos are owned by Bluetooth SIG, Inc. and any use of such marks by Audio-Technica Corporation is under license. All other trademarks are property of their respective owners.
- “AAC” logo is a trademark of Dolby Laboratories.
- Qualcomm is a trademark of Qualcomm Incorporated, registered in the United States and other countries, used with permission. aptX is a trademark of Qualcomm Technologies International, Ltd., registered in the United States and other countries, used with permission.
- The N-Mark is a trademark or registered trademark of NFC Forum, Inc. in the United States and in other countries.
- Android is a trademark of Google Inc.

Introduction

Nous vous remercions d'avoir choisi ce produit Audio-Technica.

Avant utilisation, merci de lire attentivement ce manuel pour vous assurer du bon usage du produit.

Veillez conserver ce manuel pour consultation ultérieure.

Consignes de sécurité

Mises en garde concernant le produit

- N'utilisez pas le produit à proximité d'un équipement médical. Les ondes radio peuvent affecter les stimulateurs cardiaques et les appareils électroniques médicaux. N'utilisez pas le produit dans un établissement hospitalier.
- Si vous utilisez le produit dans un avion, conformez-vous aux instructions de la compagnie aérienne.
- N'utilisez pas le produit à proximité d'appareils à commande automatique, comme des portes automatiques ou des alarmes incendie. Les ondes radio peuvent affecter les appareils électroniques et provoquer des accidents suite à un dysfonctionnement.
- Ne démontez pas, ne modifiez pas ou n'essayez pas de réparer le produit pour éviter tout risque d'électrocution, de dysfonctionnement ou d'incendie.
- Ne soumettez pas le produit à un choc violent pour éviter tout risque d'électrocution, de dysfonctionnement ou d'incendie.
- Ne manipulez pas le produit avec les mains mouillées pour éviter tout risque d'électrocution ou de blessure.
- Déconnectez le produit s'il commence à présenter des dysfonctionnements, à émettre de la fumée, une odeur, de la chaleur, des bruits indésirables ou à présenter d'autres signes de dommage. Le cas échéant, prenez contact avec votre revendeur local Audio-Technica.
- Ne mouillez pas le produit pour éviter tout risque d'électrocution ou de dysfonctionnement.
- N'introduisez pas de corps étrangers comme des matériaux combustibles, du métal ou un liquide dans le produit.
- Ne recouvrez pas le produit avec un chiffon car cela entraînerait un risque d'incendie ou de blessure suite à une surchauffe.
- Respectez les lois en vigueur concernant l'utilisation de téléphones mobiles et casques si vous utilisez le casque en conduisant.
- N'utilisez pas le produit dans des endroits où l'incapacité à entendre les sons ambiants présente un risque grave (tels qu'un passage à niveau, une gare ferroviaire et des chantiers).
- Pour éviter d'endommager votre ouïe, n'augmentez pas trop le volume. L'écoute prolongée de sons forts peut provoquer une perte auditive temporaire ou permanente.
- Cessez d'utiliser le produit en cas d'irritation cutanée découlant d'un contact direct avec celui-ci.
- Prenez garde de ne pas vous pincer entre la coque et le bras du produit ou au niveau des jointures.

Consignes de sécurité

Mises en garde relative à la batterie rechargeable

Le produit est doté d'une batterie rechargeable (batterie Lithium-Polymère (LiPo)).

- Si le liquide de batterie pénètre dans vos yeux, ne les frottez pas. Rincez abondamment à l'eau claire, l'eau du robinet par exemple, et consultez immédiatement un médecin.
- En cas de fuite du liquide de batterie, ne le touchez pas les mains nues. Si le liquide reste à l'intérieur du produit, cela peut provoquer un dysfonctionnement. En cas de fuite du liquide de batterie, prenez contact avec votre revendeur local Audio-Technica.
 - Si le liquide pénètre dans votre bouche, rincez-vous abondamment la bouche à l'eau claire, l'eau du robinet par exemple, et consultez immédiatement un médecin.
 - Si le liquide entre en contact avec votre peau ou vos vêtements, lavez immédiatement la zone affectée avec de l'eau. En cas d'irritation cutanée, consultez un médecin.
- Pour éviter les fuites, l'émission de chaleur ou une explosion :
 - Ne jamais chauffer, démonter ou modifier la batterie, ni la jeter au feu.
 - N'essayez pas de percer la batterie avec un clou, de la frapper avec un marteau ou de marcher dessus.
 - Ne laissez pas tomber le produit et ne le soumettez pas à un impact fort.
 - Veillez à ne pas mouiller la batterie.
- Abstenez-vous d'utiliser, laisser ou ranger la batterie dans les endroits suivants :
 - Zone exposée à un ensoleillement direct ou à des températures ou une humidité élevée(s)
 - À l'intérieur d'une voiture sous un soleil de plomb
 - Près de sources de chaleur ou d'appareils de chauffage
- La recharge ne doit être faite qu'avec le câble USB fourni pour éviter un dysfonctionnement ou un incendie.
- L'utilisateur ne peut pas remplacer lui-même la batterie interne rechargeable de ce produit. Il se peut que la batterie ait atteint la fin de sa vie utile si la durée d'utilisation raccourcit considérablement même si la batterie est complètement chargée. Si tel est le cas, la batterie doit être réparée. Contactez votre revendeur local Audio-Technica pour les détails de la réparation.
- Lors de l'élimination du produit, la batterie rechargeable intégrée doit être mise au rebut de manière appropriée. Contactez votre revendeur local Audio-Technica pour savoir comment éliminer correctement la batterie.

À l'attention des clients aux États-Unis

Avis de la FCC

Avertissement

Cet appareil est conforme à la Partie 15 du règlement de la FCC.

Son fonctionnement est soumis aux deux conditions suivantes :

(1) Cet appareil ne doit pas causer d'interférence nocive et (2) cet appareil doit accepter les interférences reçues, y compris les interférences pouvant provoquer un fonctionnement indésirable.

Mise en garde

Vous êtes averti que tout changement ou modification non expressément approuvé dans ce manuel est susceptible d'annuler votre droit d'utilisation de cet appareil.

Remarque : Cet appareil a fait l'objet de tests afin de vérifier sa conformité avec les limites relatives aux appareils numériques de classe B, conformément à la partie 15 du règlement de la FCC. Ces limites ont pour vocation d'offrir une protection raisonnable contre les interférences nocives en installation résidentielle. Cet appareil génère, utilise et peut émettre des fréquences radioélectriques et provoquer, en cas d'installation et d'utilisation non conformes aux instructions, des interférences préjudiciables à la réception des signaux radio. Toutefois, il n'y a pas de garantie que des interférences ne se produiront pas dans une installation particulière. Si l'appareil provoque des interférences préjudiciables à la réception radio ou télévisée, ce qui peut être déterminé en éteignant et allumant l'appareil, l'utilisateur est invité à essayer d'y remédier en prenant une ou plusieurs des mesures suivantes :

- Réorienter ou déplacer l'antenne réceptrice.
- Augmenter la séparation entre l'appareil et le récepteur.
- Brancher l'appareil dans une prise, sur un circuit différent de celui auquel est raccordé le récepteur.
- Demander de l'aide au revendeur ou à un technicien radio/TV qualifié.

Déclaration d'exposition aux radiofréquences

Ce transmetteur ne doit pas être placé ou opéré en conjonction avec tout autre transmetteur ou antenne utilisé dans d'autres systèmes. Cet appareil est conforme aux limites d'exposition concernant l'exposition aux radiations établies par la FCC dans un environnement non contrôlé et satisfait les directives d'exposition aux radiofréquences (RF) de la FCC. Cet équipement présentant de très faibles niveaux d'énergie de radiofréquence, il est considéré conforme sans tester le débit d'absorption spécifique (DAS).

À l'attention des clients au Canada

Déclaration IC

CAN ICES-3 (B)/NMB-3(B)

Cet appareil est conforme à la norme INDUSTRIE CANADA CNR247.

Son fonctionnement est soumis aux conditions suivantes :

(1) cet appareil ne doit pas causer d'interférence nocive et (2) cet appareil doit accepter les interférences reçues, y compris les interférences pouvant provoquer un fonctionnement indésirable.

En vertu des règlements d'Industrie Canada, cet émetteur radio peut uniquement fonctionner avec une antenne de type et de gain maximum (ou moindre) approuvés pour l'émetteur par Industrie Canada. Pour éviter que d'éventuelles interférences radio n'affectent d'autres utilisateurs, le type d'antenne et son gain doivent être choisis de sorte que la puissance isotrope rayonnée équivalente (PIRE) ne soit pas supérieure aux limites permises pour une communication réussie.

Cet appareil est conforme aux limites d'exposition aux rayonnements RSS-102 établies pour un environnement non contrôlé.

F
R

Remarques concernant l'utilisation

- Veuillez à lire le manuel de l'utilisateur de l'appareil connecté avant toute utilisation.
- Audio-Technica ne pourra en aucun cas être tenu responsable des pertes de données dans le cas peu probable de leur survenue pendant l'utilisation du produit.
- Dans les transports ou d'autres lieux publics, veuillez à baisser le volume afin de ne pas déranger les autres personnes.
- Baissez le volume au maximum sur votre appareil avant de connecter le produit.
- Si vous utilisez le produit dans une atmosphère sèche, vous pouvez ressentir des picotements dans les oreilles. Ceci est dû à l'électricité statique accumulée sur votre corps et non à un dysfonctionnement du produit.
- Ne soumettez pas le produit à un impact fort.
- Ne laissez pas le produit exposé à l'ensoleillement direct, près d'appareils générant de la chaleur ou dans un endroit chaud, humide ou poussiéreux. Ne laissez pas non plus le casque exposé aux liquides et aux éclaboussures.
- Si vous utilisez longtemps le produit, il peut se décolorer en raison de la lumière ultraviolette (particulièrement sous un ensoleillement direct) et de l'usure.
- Si vous placez le produit dans un sac alors que le câble ou le câble de recharge USB fourni est encore connecté, le câble ou le câble de recharge USB fourni peut se coincer, être coupé ou endommagé.
- Veuillez à tenir le câble par la fiche lorsque vous connectez ou déconnectez le câble ou le câble de recharge USB fourni. Le câble ou le câble de recharge USB fourni peut se couper ou un accident peut se produire si vous tirez sur le câble lui-même.
- Si vous n'utilisez pas le câble ou le câble de recharge USB fourni, déconnectez-le du produit.
- Ce produit peut être utilisé pour parler au téléphone uniquement si vous utilisez un réseau de téléphone mobile. La prise en charge d'applications de téléphonie utilisant un réseau de données mobiles n'est pas garantie.
- Si vous utilisez le produit près d'un appareil électronique ou d'un émetteur (comme un téléphone mobile), il se peut que vous entendiez du bruit indésirable. Dans ce cas, éloignez le produit de l'appareil électronique ou de l'émetteur.
- Si vous utilisez le produit près d'une antenne de télévision ou radio, du bruit peut être vu ou entendu dans le signal de la télévision ou de la radio. Dans ce cas, éloignez le produit de l'antenne de télévision ou radio.
- Pour protéger la batterie rechargeable intégrée, chargez-la au moins une fois tous les 6 mois. S'il s'écoule trop de temps entre les recharges, la durée de vie de la batterie rechargeable peut être réduite, ou la batterie rechargeable risque de ne plus pouvoir être rechargée.

Noms des pièces et fonctions

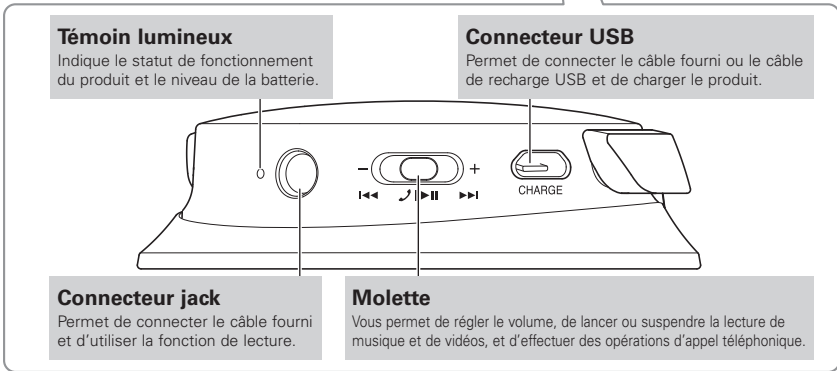
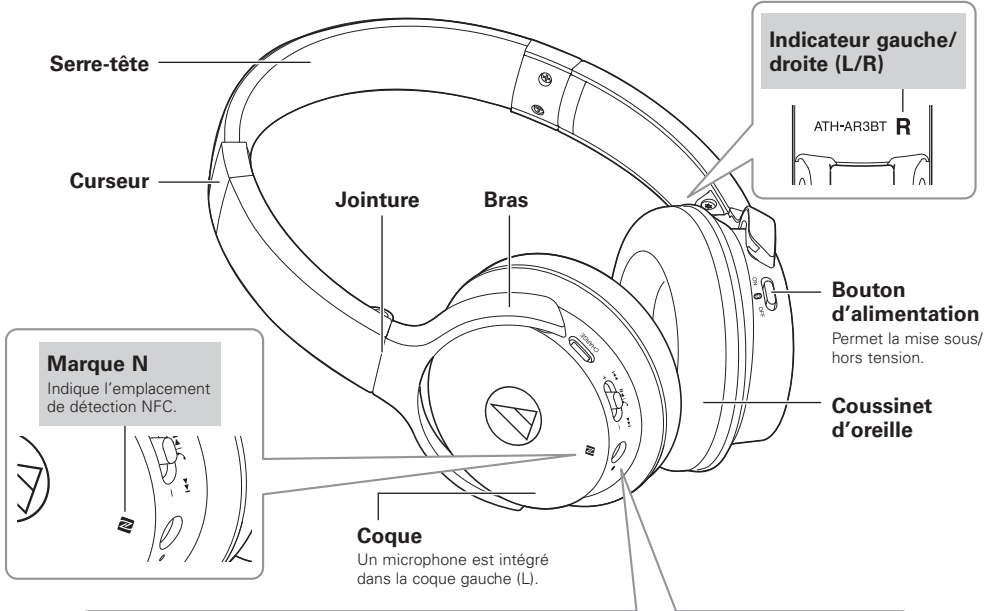

■ Accessoires fournis

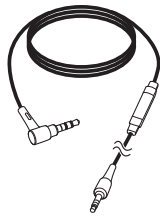

Câble détachable pour smartphones (1,2 m) / mini-fiche stéréo plaqué or de 3,5 mm (quadripolaire/en L)

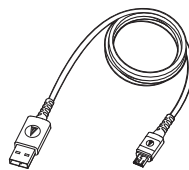

Câble de recharge USB (1,0 m)

Recharge de la batterie

- Chargez complètement la batterie lors de la première utilisation.
- Si la batterie rechargeable est proche de s'épuiser, le produit émet 2 ensembles de 2 bips, et le témoin lumineux clignote en rouge. Lorsque vous entendez ces bips, rechargez la batterie.
- Il faut environ 5 heures pour charger complètement la batterie. (Cette durée peut varier selon les conditions d'utilisation.)
- Pendant la recharge de la batterie, la connexion *Bluetooth* du produit reste désactivée et vous ne pouvez donc pas utiliser la fonction *Bluetooth* du produit.

1. Connectez le câble de recharge USB fourni (micro USB type B) au connecteur USB du produit.

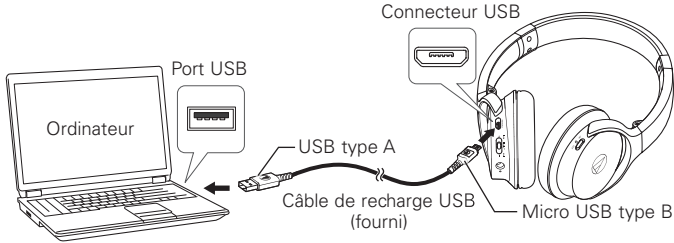

2. Branchez le câble de recharge USB fourni (USB type A) sur l'ordinateur pour commencer la charge.
 - Pendant la charge, le témoin lumineux s'allume ou clignote comme suit :
 - Allumé en rouge : Charge en cours
 - Allumé en bleu : Charge terminée
3. Une fois la charge terminée, déconnectez le câble de recharge USB fourni (USB type A) de l'ordinateur.
4. Déconnectez le câble de recharge USB fourni (micro USB type B) du connecteur USB du produit.

Connexion via la technologie sans fil *Bluetooth*

À propos de l'appairage

Pour connecter le produit à un dispositif *Bluetooth*, le produit doit s'appairer (s'enregistrer) avec l'appareil. Une fois appairés, il n'est pas nécessaire de les appairer à nouveau.

Toutefois, il vous faudra les appairer à nouveau dans les cas suivants :

- Si le produit est supprimé de l'historique de connexion du dispositif *Bluetooth*.
- Si le produit est confié au SAV pour réparation.
- Si le produit est appairé à 9 appareils ou plus.

(Le produit peut être appairé à un maximum de 8 appareils. Si vous l'appairez à un nouvel appareil après l'avoir appairé à 8 appareils, les informations d'appairage pour l'appareil ayant la plus ancienne date de connexion seront écrasées par les informations du nouvel appareil.)

Appairage d'un dispositif *Bluetooth*

- Lisez le manuel de l'utilisateur du dispositif *Bluetooth*.
- Placez l'appareil à une distance d'un mètre du produit pour effectuer correctement l'appairage.
- Pour vérifier l'avancement du processus d'appairage, portez le produit pendant que vous effectuez cette procédure et écoutez le son de confirmation.

1. Avec le produit hors tension, faites glisser le bouton d'alimentation sur la position « ON ».

- Le témoin lumineux s'allume en bleu, puis clignote en rouge et bleu.
- Le produit émet un son de confirmation lorsque l'appairage démarre.

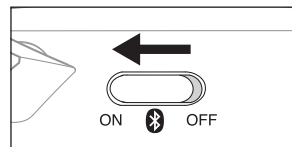

2. Utilisez votre dispositif *Bluetooth* pour lancer la procédure d'appairage et rechercher le produit.

- Pour des informations sur le fonctionnement du dispositif *Bluetooth*, consultez son manuel de l'utilisateur.

3. Sélectionnez « **ATH-AR3BT** » pour appairer le produit et votre dispositif *Bluetooth*.

- Certains appareils peuvent demander la saisie d'un code. Dans ce cas, tapez « 0000 ». Le code peut aussi être appelé code PIN, numéro PIN, NIP ou mot de passe.
- Le produit émet un son de confirmation lorsque l'appairage est terminé.



Connexion via la technologie sans fil *Bluetooth*

Utilisation de NFC lors de l'appairage

NFC (Near Field Communication) est une technologie permettant la communication sans fil à courte distance entre différents appareils, comme des téléphones mobiles et des balises IC. Il permet à deux appareils de communiquer lorsque vous les mettez simplement en contact l'un avec l'autre. Vous pouvez utiliser NFC pour appairer votre dispositif *Bluetooth* avec ce produit.

Appareils compatibles : Dispositifs *Bluetooth* compatibles NFC

Système d'exploitation compatible : Android

Appairage d'un dispositif *Bluetooth* compatible NFC

Pour vérifier l'avancement du processus d'appairage, portez le produit pendant que vous effectuez cette procédure et écoutez le son de confirmation.

1. Activez la fonction NFC sur votre appareil compatible NFC.
 - Reportez-vous au manuel de l'utilisateur de l'appareil compatible NFC si nécessaire.
2. Avec le produit hors tension, faites glisser le bouton d'alimentation sur la position « ON ».
3. Mettez votre appareil compatible NFC en contact avec la marque N sur le produit, puis utilisez votre appareil compatible NFC pour terminer le processus d'appairage.
 - Pour connaître l'emplacement de l'antenne NFC de votre appareil compatible NFC, ou savoir comment terminer la connexion entre le produit et votre appareil, reportez-vous au manuel de l'utilisateur de l'appareil.
 - Le produit émet un son de confirmation lorsque l'appairage est terminé.



Déconnexion d'un appareil

Remettez votre dispositif *Bluetooth* compatible NFC en contact avec la partie juste au-dessus de la marque N sur le produit pour déconnecter le produit de l'appareil.

Changement d'appareil

- Si le produit est connecté à un dispositif *Bluetooth*, puis est mis en contact avec un dispositif *Bluetooth* compatible NFC, la connexion basculera sur ce second dispositif.
- Si votre dispositif *Bluetooth* compatible NFC est connecté au produit et que vous mettez cet appareil en contact avec un autre dispositif *Bluetooth* compatible NFC, le dispositif se déconnectera du produit et se connectera avec le deuxième dispositif *Bluetooth* compatible NFC.

Utilisation du produit

Le produit peut utiliser la technologie sans fil *Bluetooth* pour se connecter à votre dispositif et lire de la musique, recevoir des appels téléphoniques, etc. Utilisez le produit selon l'objectif recherché. Veuillez noter qu'Audio-Technica ne saurait garantir un fonctionnement compatible avec les dispositifs *Bluetooth* connectés.

Alimentation

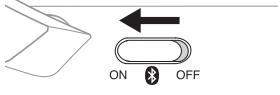
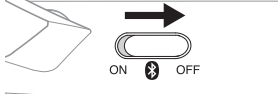
Alimentation	Utilisation des boutons	Témoin lumineux
ON* ¹		S'allume en rouge et bleu simultanément (apparaît en violet), puis clignote en rouge et bleu* ²
OFF* ¹		S'allume en rouge et bleu simultanément (apparaît en violet), puis s'éteint

*¹ Si vous portez le produit sur vous, vous entendrez un bip indiquant si le produit s'allume ou s'éteint.

*² Le témoin lumineux peut avoir besoin de quelques secondes pour s'allumer.

Porter le produit

Placez le produit sur vos oreilles avec le côté marqué « L » sur votre oreille gauche et le côté marqué « R » sur votre oreille droite, puis réglez la longueur du serre-tête en faisant glisser la curseur réglable de sorte que les coussinets d'oreille recouvrent vos oreilles.



Comment replier le produit de manière compacte

En utilisant la jointure comme pivot, il est possible de replier la coque dans le serre-tête.

- Détachez le câble fourni lorsque vous repliez le produit.
- Veillez à ne pas vous pincer les doigts, etc., dans la jointure.
- Veillez à remettre la coque dans sa position d'origine avant d'utiliser le produit.

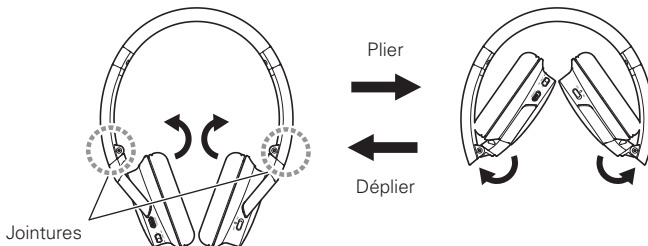



Utilisation du produit





Écouter des fichiers audio

- Pour la connexion initiale, apparez le produit et votre appareil en utilisant la technologie sans fil *Bluetooth* ou *NFC*. Si vous avez déjà appairé le produit et votre dispositif *Bluetooth*, mettez le produit sous tension, puis allumez la connexion sur votre dispositif *Bluetooth*.
- Utilisez votre dispositif *Bluetooth* pour lancer la lecture en vous reportant au manuel de l'utilisateur du dispositif si nécessaire.

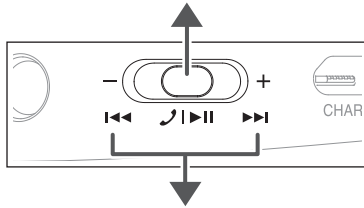
Molette

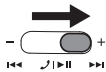
Appuyer	Lance ou suspend la lecture de la musique et des vidéos.* ¹	
Maintenir enfoncé	Selon l'appareil connecté, active la fonction de reconnaissance vocale de l'appareil (par exemple Siri pour les appareils iOS compatibles).	

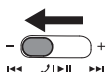

Faire glisser vers +	Faire glisser et relâcher	Augmente le volume par incrément de 1.* ²	
	Faire glisser et maintenir enfoncé (pendant 2 secondes environ)	Lit la piste suivante.* ¹	
Faire glisser vers -	Faire glisser et relâcher	Diminue le volume par incrément de 1.* ²	
	Faire glisser et maintenir enfoncé (pendant 2 secondes environ)	Lit la piste précédente.* ¹	

*1 Certaines commandes peuvent ne pas être disponibles pour la lecture de musique et de vidéos sur certains smartphones.

*2 Un son de confirmation est émis à chaque fois que vous faites glisser la molette. Un faible son de confirmation est émis lorsque le volume est à son niveau maximum ou minimum.

Utilisation du produit

Répondre à un appel

- Si votre dispositif *Bluetooth* prend en charge les fonctions téléphoniques, vous pouvez utiliser le microphone intégré dans le produit pour parler au téléphone.
- Lorsque votre dispositif *Bluetooth* reçoit un appel, le produit émet une sonnerie.
- Si vous recevez un appel alors que vous êtes en train d'écouter de la musique, la lecture de la musique est suspendue. Une fois l'appel terminé, la lecture de la musique redémarre.

Quand	Utilisation des boutons	Fonction
Réception d'un appel	Appuyer sur la molette.	Répond à l'appel.
	Appuyer et maintenir enfoncée la molette (pendant 2 secondes environ).	Rejette l'appel.
Parler lors d'un appel	Appuyer sur la molette.	Met fin à l'appel.
	Appuyer et maintenir enfoncée la molette (pendant 2 secondes environ).	Chaque fois que vous exercez une pression prolongée sur le bouton (pendant 2 secondes environ), vous basculez l'appel vers votre téléphone portable ou vers le produit.*
	Faire glisser la molette vers + ou –.	Règle le volume de l'appel.

* Lorsque vous entendez le son de confirmation, relâchez la molette.

Autres fonctions

Fonction de lecture

Ce produit est équipé d'une fonction de lecture qui lui permet d'être utilisé comme un casque classique, même si la batterie est déchargée. Pour connecter le produit à votre lecteur portable, connectez simplement la fiche du connecteur du câble fourni au connecteur jack du produit, puis connectez la fiche d'entrée à votre lecteur portable.

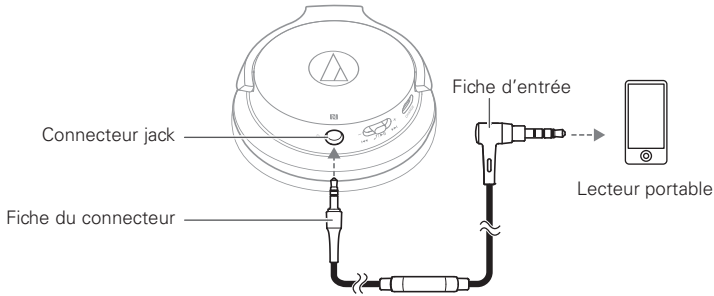

Utilisation de la télécommande avec microphone pour les smartphones

Touche de contrôle	Opération
Appuyez une fois sur la touche de contrôle.	Lecture/pause de la musique ou des vidéos Répondre/mettre fin aux appels téléphoniques

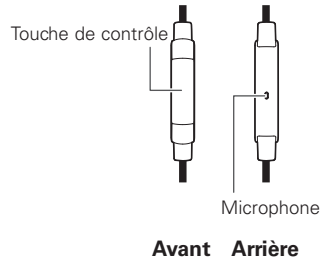

- Certains smartphones ne prennent pas en charge la fonctionnalité de lecture et pause pour les fichiers audio/vidéo.
- Audio-Technica ne fournit pas d'assistance sur la manière d'utiliser un smartphone.

Fonction d'extinction automatique

Le produit s'éteint automatiquement au bout de 5 minutes s'il n'est pas connecté à un appareil sous tension.

Fonction de réinitialisation

Si le produit ne fonctionne pas, ou en cas d'autres dysfonctionnements, assurez-vous que le produit est éteint, puis connectez le câble de recharge USB fourni. Assurez-vous que le câble est alimenté.

Si vous déconnectez puis reconnectez le câble de recharge USB fourni, le produit sera réinitialisé. Tout problème que vous rencontrez devrait alors être résolu. Si le problème persiste, prenez contact avec votre revendeur local Audio-Technica.

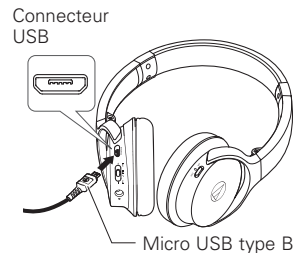

Nettoyage

Prenez l'habitude de nettoyer régulièrement le produit pour lui assurer une longue durée de vie. N'utilisez pas d'alcool, de diluant à peinture ou d'autres solvants pour le nettoyage.

- Pour nettoyer le produit, essuyez-le avec un chiffon sec.
 - Essuyez toute trace de transpiration et autres saletés sur le câble avec un chiffon sec immédiatement après utilisation. Si vous ne nettoyez pas le câble, il risque de se détériorer et de durcir avec le temps, et de provoquer des dysfonctionnements.
 - Essuyez la fiche avec un chiffon sec si elle est sale. Des saletés accumulées sur la fiche peuvent entraîner une coupure du son et générer du bruit.
 - Essuyez les coussinets d'oreille et le serre-tête avec un chiffon sec s'ils sont sales. De la transpiration ou de l'eau sur les coussinets d'oreille ou sur le serre-tête peut entraîner une décoloration. Essuyez-les avec un chiffon sec et laissez-les sécher à l'ombre.
- Si vous envisagez de ne pas utiliser le produit pendant une période prolongée, rangez-le dans un endroit bien ventilé à l'abri des températures élevées et de l'humidité.
 - Les coussinets d'oreille sont des consommables. Ils se dégraderont dans le temps suite à l'utilisation et au stockage. Remplacez-les donc dès que nécessaire. Pour des informations sur le remplacement des coussinets d'oreille ou d'autres pièces, ou pour en savoir plus sur les pièces réparables, contactez votre revendeur local Audio-Technica.

Guide de dépannage

Problème	Solution
Aucune alimentation.	<ul style="list-style-type: none">• Chargez le produit.
Appariage impossible.	<ul style="list-style-type: none">• Il est possible d'utiliser des appareils communiquant à l'aide de <i>Bluetooth</i> Ver. 2.1+EDR ou supérieur avec le produit.• Placez le produit et le dispositif <i>Bluetooth</i> à 1 mètre l'un de l'autre.• Réglez les profils pour le dispositif <i>Bluetooth</i>. Pour connaître les procédures de réglage des profils, reportez-vous au manuel de l'utilisateur du dispositif <i>Bluetooth</i>.
Impossible d'apparier à l'aide de NFC.	<ul style="list-style-type: none">• Assurez-vous que votre appareil est un dispositif <i>Bluetooth</i> compatible NFC.• Activez la fonction NFC sur votre dispositif <i>Bluetooth</i> compatible NFC.• Mettez le produit en contact avec votre dispositif <i>Bluetooth</i> compatible NFC sur le bon emplacement.• Selon le dispositif <i>Bluetooth</i> compatible NFC utilisé, la sensibilité NFC peut ne pas être assez puissante pour connecter le produit d'un simple contact. Dans ce cas, reportez-vous au manuel de l'utilisateur du dispositif <i>Bluetooth</i> compatible NFC.• Selon le dispositif <i>Bluetooth</i> compatible NFC utilisé, la réception NFC peut prendre du temps. Maintenez le produit et le dispositif <i>Bluetooth</i> compatible NFC en contact jusqu'à ce que la connexion soit établie.• Retirez le dispositif <i>Bluetooth</i> compatible NFC de son étui afin qu'il puisse communiquer via NFC.
Pas de son / Son faible.	<ul style="list-style-type: none">• Mettez le produit et le dispositif <i>Bluetooth</i> sous tension.• Augmentez le volume du produit et du dispositif <i>Bluetooth</i>.• Si le dispositif <i>Bluetooth</i> est réglé sur la connexion HFP/HSP, basculez sur la connexion A2DP.• Éliminez les obstacles entre le produit et le dispositif <i>Bluetooth</i> et rapprochez-les l'un de l'autre.• Commutez la sortie du dispositif <i>Bluetooth</i> sur la connexion <i>Bluetooth</i>.
Le son est déformé / Du bruit est audible / Le son est coupé.	<ul style="list-style-type: none">• Baissez le volume du produit et du dispositif <i>Bluetooth</i>.• Éloignez le produit des micro-ondes et autres appareils comme un routeur sans fil.• Éloignez le produit des téléviseurs, radios et appareils avec tuner intégré. Ces appareils peuvent également être affectés par le produit.• Désactivez les réglages de l'égaliseur du dispositif <i>Bluetooth</i>.• Éliminez les obstacles entre le produit et le dispositif <i>Bluetooth</i> et rapprochez-les l'un de l'autre.
Le son est coupé lorsque vous utilisez le codec aptX.	<ul style="list-style-type: none">• Réglez les paramètres de votre dispositif <i>Bluetooth</i> pour désactiver le codec aptX.
Impossible d'entendre la voix du correspondant / La voix du correspondant est à un niveau trop faible.	<ul style="list-style-type: none">• Mettez le produit et le dispositif <i>Bluetooth</i> sous tension.• Augmentez le volume du produit et du dispositif <i>Bluetooth</i>.• Si le dispositif <i>Bluetooth</i> est réglé sur la connexion A2DP, commutez sur la connexion HFP/HSP.• Commutez la sortie du dispositif <i>Bluetooth</i> sur la connexion <i>Bluetooth</i>.
Le produit ne peut pas être chargé.	<ul style="list-style-type: none">• Connectez fermement le câble de recharge USB fourni et chargez le produit.

- Pour des informations sur le fonctionnement du dispositif *Bluetooth*, consultez son manuel de l'utilisateur.
- Si le problème persiste, réinitialisez le produit. Pour savoir comment réinitialiser le produit, consultez la section « Fonction de réinitialisation » (p.12).

Caractéristiques techniques

Spécifications pour la communication

Système de communication	Bluetooth version 4.1
Sortie	Spécification Bluetooth classe de puissance 2 1,8 mW EIRP
Portée maximale de communication	Ligne de visée : environ 10 mètres
Bande de fréquence	2,402 GHz à 2,480 GHz
Procédé de modulation	FHSS
Profils Bluetooth compatibles	A2DP, AVRCP, HFP, HSP
Codec pris en charge	Qualcomm® aptX™ audio, AAC, SBC
Méthode de protection du contenu prise en charge	SCMS-T
Bande de transmission	20 à 20 000 Hz

Casque

Type	Dynamique fermé
Transducteur	40 mm
Sensibilité	97 dB/mW
Réponse en fréquences	5 à 35 000 Hz
Impédance	41 ohms
Prise d'entrée	Mini-jack stéréo 3,5 mm

Microphone (sur le câble pour smartphones)

Type	Condensateur à électret
Directivité	Omnidirectionnel
Sensibilité	-44 dB (1 V/Pa, à 1 kHz)
Réponse en fréquences	50 à 4 000 Hz

Autre

Alimentation	Batterie Lithium-Polymère (LiPo) CC 3,7 V
Tension/courant de charge	5 V --- 200 mA
Temps de charge	Environ 5 heures*
Autonomie	Durée de transmission continue comprenant le temps de lecture de musique : 30 heures max. environ* Durée de veille continue : 1 000 heures max. environ*
Poids (sans le câble)	Environ 190 g
Température de fonctionnement	5 °C à 40 °C
Accessoires fournis	Câble détachable pour smartphones (1,2 m) / mini-fiche stéréo plaqué or de 3,5 mm (quadrilaire/en L), câble de recharge USB (1,0 m)
Vendu séparément	Coussinets d'oreille, câble pour smartphones

* Les chiffres ci-dessus dépendent des conditions d'utilisation.

Le produit est susceptible d'être modifié sans préavis à des fins d'amélioration.

Caractéristiques techniques

- La marque verbale et les logos *Bluetooth*® sont détenus par Bluetooth SIG, Inc., et ces marques sont utilisées sous licence par Audio-Technica Corporation. Toutes les autres marques de commerce sont la propriété de leurs détenteurs respectifs.
- Le logo « AAC » est une marque de commerce de Dolby Laboratories.
- Qualcomm est une marque commerciale de Qualcomm Incorporated, déposée aux États-Unis et dans d'autres pays, et utilisée sous autorisation.
aptX est une marque commerciale de Qualcomm Technologies International, Ltd., déposée aux États-Unis et dans d'autres pays, et utilisée sous autorisation.
- La marque N est une marque de commerce déposée ou non de NFC Forum, Inc. aux États-Unis et dans d'autres pays.
- Android est une marque de commerce de Google Inc.

Introducción

Le agradecemos la compra de este producto de Audio-Technica.

Antes de utilizarlo, lea este manual de usuario para asegurarse de que lo utilizará correctamente.

Conserve este manual para consultarlo en un futuro.

Advertencias de seguridad

Precauciones para el producto

- No utilice el producto cerca de equipos médicos. Las ondas de radio pueden afectar a los marcapasos y a los equipos médicos electrónicos. No utilice el producto en instalaciones médicas.
- Si utiliza el producto en un avión, siga las indicaciones del personal de la línea aérea.
- No utilice el producto cerca de dispositivos de control automático, como puertas automáticas y alarmas contra incendios. Las ondas de radio pueden afectar a los equipos electrónicos y provocar accidentes debido a los fallos de funcionamiento.
- No desmonte, modifique ni intente reparar el producto, con el fin de evitar descargas eléctricas, fallos de funcionamiento o incendios.
- No someta el producto a impactos fuertes, para evitar descargas eléctricas, fallos de funcionamiento o incendios.
- No manipule el producto con las manos mojadas, para evitar descargas eléctricas o lesiones físicas.
- Desconecte el producto de un dispositivo si empieza a funcionar incorrectamente, si emite humo, olores, calor, ruidos anormales o si muestra cualquier otro síntoma de avería. En tales casos, póngase en contacto con su distribuidor de Audio-Technica local.
- No permita que el producto se moje, para evitar descargas eléctricas o fallos de funcionamiento.
- No introduzca sustancias extrañas, como materiales combustibles, objetos metálicos o líquidos, en el producto.
- No cubra el producto con un paño para evitar incendios o lesiones por sobrecalentamiento.
- Siga la legislación aplicable al uso del teléfono móvil y los auriculares si utiliza auriculares mientras conduce.
- No utilice el producto en entornos en los que la imposibilidad de escuchar el sonido ambiente genere un riesgo grave (como cruces ferroviarios, estaciones de tren y zonas en construcción).
- No escuche a volúmenes demasiado elevados, para evitar daños en su capacidad auditiva. Escuchar un sonido demasiado alto durante un periodo de tiempo prolongado podría provocar pérdidas de audición temporales o permanentes.
- Deje de usar el producto si sufre irritación cutánea debido al contacto directo con el mismo.
- Evite pellizcarse entre la carcasa y el brazo del producto o en las juntas.

Advertencias de seguridad

Precauciones relativas a la batería recargable

Este producto está equipado con una batería recargable (batería de polímero de litio).

- Si el fluido de la batería entra en contacto con los ojos, no se los frote. Enjuáguelos abundantemente con agua limpia, como agua del grifo, y póngase en contacto con un médico inmediatamente.
- Si se producen fugas de fluido de la batería, no toque el fluido con las manos descubiertas. Si el fluido permanece en el interior del producto, pueden producirse fallos de funcionamiento. Si se produce una fuga del fluido de la batería, póngase en contacto con su distribuidor de Audio-Technica local.
 - Si el fluido entra en contacto con su boca, haga gárgaras abundantemente con agua limpia, como agua del grifo, y póngase en contacto con un médico inmediatamente.
 - Si su piel o la ropa entran en contacto con el fluido, lave inmediatamente la piel o la ropa afectadas con agua. Si sufre irritación cutánea, póngase en contacto con un médico.
- Para evitar fugas, generación de calor o explosiones:
 - Nunca caliente, desmonte ni modifique la batería, ni tampoco la arroje al fuego.
 - No intente perforar la batería con un clavo, no la golpee con un martillo ni la pise.
 - No deje caer el producto ni lo someta a golpes fuertes.
 - No moje la batería.
- No utilice, coloque ni guarde la batería en los siguientes lugares:
 - Áreas expuestas a la luz solar directa o a altas temperaturas y humedad
 - En el interior de un coche, bajo el sol abrasador
 - Cerca de fuentes de calor como acumuladores de calor
- Cargar solo con el cable USB incluido para evitar fallos de funcionamiento o incendios.
- El usuario no puede sustituir la batería recargable interna de este producto. La batería puede haber alcanzado el final de su vida útil si el tiempo de uso pasa a ser significativamente menor incluso después de haberla cargado totalmente. En este caso, la batería deberá repararse. Consulte los detalles de la reparación con su distribuidor de Audio-Technica local.
- Al deshacerse del producto, la batería recargable integrada se debe desechar de una forma adecuada. Póngase en contacto con su distribuidor de Audio-Technica local para que le indique las instrucciones correctas para desechar la batería.

Para los clientes de los Estados Unidos

Aviso de la FCC

Advertencia

Este dispositivo cumple con la sección 15 de las Reglas de la FCC.

El funcionamiento está sujeto a las dos condiciones siguientes: (1) Este dispositivo no debe provocar interferencias dañinas, y (2) este dispositivo debe aceptar todas las interferencias recibidas, incluidas aquellas que pudieran provocar un funcionamiento no deseado.

Precaución

Tenga en cuenta que los cambios o modificaciones no autorizados de forma expresa en este manual pueden anular la autorización de uso del equipo.

Nota: Este equipo ha sido sometido a pruebas y se ha constatado que cumple con los límites de un dispositivo digital de Clase B según lo expuesto en la sección 15 de las Reglas de la FCC. Estos límites están diseñados para proporcionar una protección razonable contra interferencias dañinas en una instalación residencial. Este equipo genera, utiliza y puede irradiar energía de radiofrecuencia y, si no se instala y utiliza según las instrucciones, puede provocar interferencias dañinas para las comunicaciones de radio. Sin embargo, no hay garantía de que no se produzcan interferencias en una instalación particular. Si este equipo provoca interferencias dañinas para la recepción de la señal de radio o televisión, situación que puede determinarse apagando y encendiendo el equipo, se recomienda al usuario que intente corregir la interferencia adoptando una o más de las siguientes medidas:

- Reoriente la antena receptora o cámbiela de lugar.
- Aumente la separación entre el equipo y el aparato receptor.
- Conecte el equipo a una toma de corriente de un circuito distinto al que está conectado el receptor.
- Solicite ayuda al distribuidor o a un técnico de radio o televisión especializado.

Declaración de exposición a radiofrecuencia

Este transmisor no debe utilizarse junto con la antena ni el transmisor que se utilicen en otros sistemas, ni tampoco colocarse cerca de tales elementos. Este dispositivo cumple con los límites de exposición a radiación impuestos por la FCC para un entorno no controlado, y cumple con las directrices de exposición a radiofrecuencia (RF) de la FCC. Este equipo genera niveles de exposición a la radiación muy bajos que se consideran compatibles sin necesidad de realizar pruebas de la tasa de absorción específica (SAR).

Para clientes de Canadá

Declaración del Ministerio de Industria

CAN ICES-3 (B)/NMB-3(B)

Este dispositivo cumple con las normas del MINISTERIO DE INDUSTRIA DE CANADÁ R.S.S. 247.

El funcionamiento está sujeto a las condiciones siguientes: (1) Este dispositivo no debe provocar interferencias dañinas, y (2) este dispositivo debe aceptar todas las interferencias recibidas, incluidas aquellas que pudieran provocar un funcionamiento no deseado.

Según las normas del Ministerio de Industria de Canadá, este transmisor de radio solo puede funcionar con una antena de un tipo y una ganancia máxima (o inferior) aprobados para el transmisor por parte del Ministerio de Industria de Canadá. Para reducir las posibles interferencias para otros usuarios, el tipo de antena y su ganancia se deben elegir de forma que la potencia isotrópica radiada equivalente no sea superior a la necesaria para que la comunicación se realice correctamente.

Este dispositivo cumple con los límites de exposición a la radiación RSS-102 para un entorno no controlado.

Notas sobre el uso

- Lea el manual de usuario del dispositivo conectado antes de utilizarlo.
- Audio-Technica se exime de toda la responsabilidad derivada de la pérdida de datos en el poco probable caso de que dichas pérdidas se produzcan durante el uso del producto.
- En medios de transporte público y en otros lugares públicos, mantenga el volumen a un nivel bajo para no molestar al resto de personas.
- Reduzca al mínimo el volumen del dispositivo antes de conectar el producto.
- Cuando utilice el producto en un entorno seco podría experimentar una sensación de hormigueo en las orejas. Esta sensación está provocada por la electricidad estática acumulada en su cuerpo, no por un fallo de funcionamiento del producto.
- No someta el producto a golpes fuertes.
- No guarde el producto bajo la luz solar directa, cerca de dispositivos de calefacción ni en lugares calurosos, húmedos o polvorientos. Igualmente, el producto no debe mojarse.
- Cuando el producto se usa durante un periodo de tiempo prolongado, puede decolorarse debido a la luz ultravioleta (especialmente la luz solar directa) y el desgaste.
- Si el producto se coloca en una bolsa con el cable incluido o el cable de carga USB todavía conectado, dichos cables pueden quedar atrapados, cortados o rotos.
- Sujete siempre el conector cuando conecte y desconecte el cable incluido o el cable de carga USB. El cable incluido o el cable de carga USB podría quedar cortado o podría producirse un accidente si se tira del cable en sí.
- Si no utiliza el cable incluido o el cable de carga USB, desconéctelo del producto.
- Este producto puede utilizarse para hablar por teléfono sólo si se utiliza una red de telefonía móvil. No puede garantizarse la compatibilidad con aplicaciones de telefonía que utilizan una red de datos móvil.
- Si utiliza el producto cerca de un dispositivo electrónico o de un transmisor (como un teléfono móvil), es posible que se escuchen ruidos anormales. En este caso, aleje el producto del dispositivo electrónico o del transmisor.
- Si utiliza el producto cerca de una antena de radio o televisión, puede generarse ruido en la señal de televisor o de radio. En este caso, aleje el producto de la antena de radio o televisión.
- Para proteger la batería recargable, cárguela al menos una vez cada seis meses. Si deja transcurrir demasiado tiempo entre carga y carga, es posible que se reduzca la vida útil de la batería recargable o incluso que no pueda volver a cargarse.

Nombres de las piezas y funciones

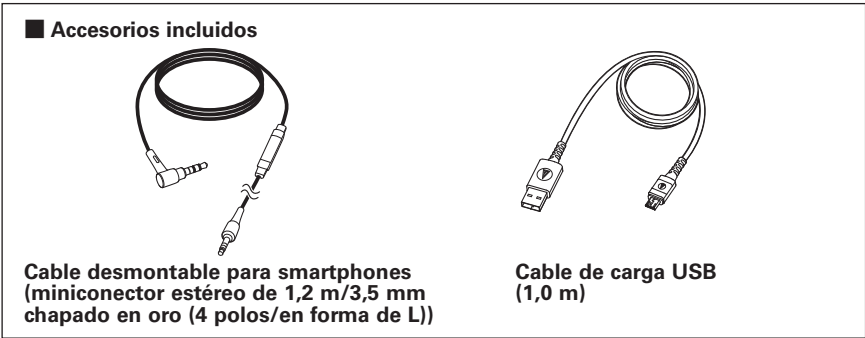
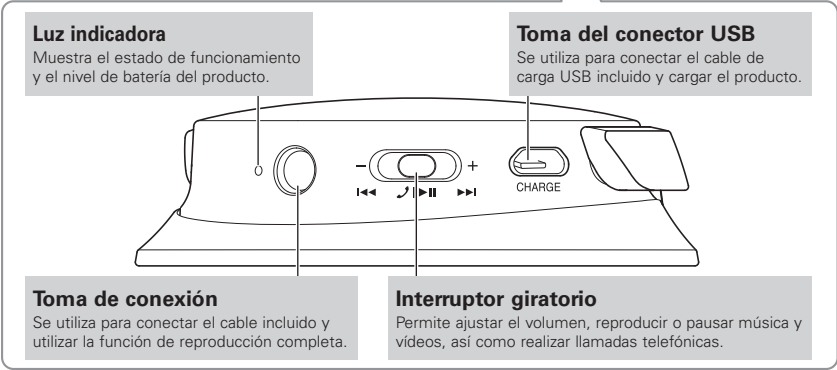
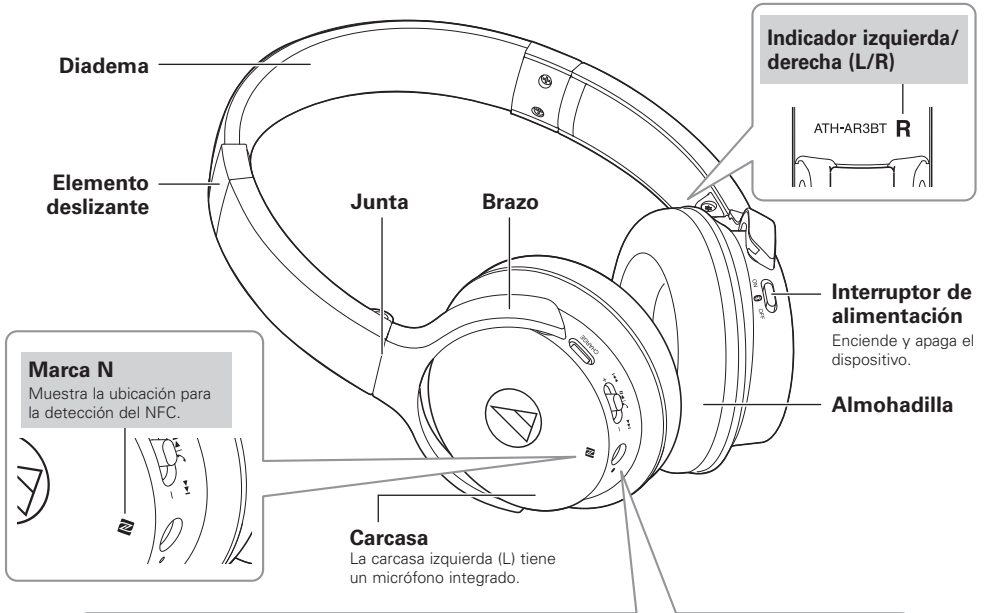

Cargar la batería

- Cargue la batería por completo antes de usar los auriculares por primera vez.
- Cuando la batería recargable se está agotando, el producto emitirá 2 conjuntos de 2 pitidos y la luz indicadora parpadeará en rojo. Cargue la batería cuando escuche estos pitidos.
- La batería tarda unas 5 horas en cargarse por completo. (Este tiempo puede variar en función de las condiciones de uso).
- Durante la carga de la batería, la conexión *Bluetooth* del producto está desactivada y, por lo tanto, no puede utilizarse dicha función *Bluetooth* del producto.

1. Conecte el cable de carga USB incluido (micro USB de Tipo B) a la toma del conector USB del producto.

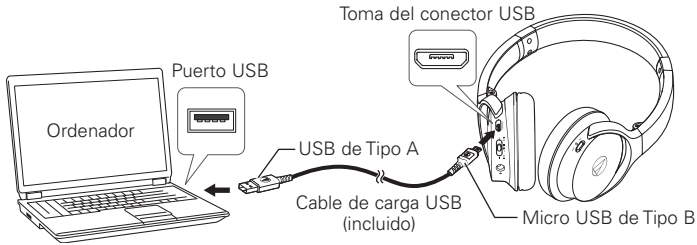

2. Conecte el cable de carga USB incluido (USB de Tipo A) al ordenador para iniciar la carga.

- Durante la carga, la luz indicadora se enciende de la forma siguiente:

Iluminada en rojo : Cargando

Iluminada en azul : Carga completada

3. Una vez finalizada la carga, desconecte el cable de carga USB incluido (USB de Tipo A) del ordenador.

4. Desconecte el cable de carga USB incluido (micro USB de Tipo B) de la toma del conector USB del producto.

Conectar mediante la tecnología inalámbrica *Bluetooth*

Acerca del emparejamiento

Para conectar el producto a un dispositivo *Bluetooth*, el producto debe emparejarse (registrarse) con el dispositivo. Una vez que estén emparejados, no tendrá que volver a emparejarlos de nuevo.

Sin embargo, tendrá que realizar el emparejamiento de nuevo en los siguientes casos:

- Si el producto se elimina del historial de conexión del dispositivo *Bluetooth*.
- Si el producto se envía para su reparación.
- Si el producto se empareja con nueve o más dispositivos.

(El producto puede emparejarse con un máximo de ocho dispositivos. Cuando realice el emparejamiento con un nuevo dispositivo después de emparejarlo con ocho dispositivos, se sobrescribirá la información de emparejamiento del dispositivo que presente la fecha de conexión más antigua con la información del nuevo dispositivo).

Emparejar un dispositivo *Bluetooth*

- Lea el manual de usuario del dispositivo *Bluetooth*.
- Coloque el dispositivo a una distancia máxima de 1 m del producto para realizar el emparejamiento correctamente.
- Para confirmar el progreso del proceso de emparejamiento, utilice el producto mientras realiza este procedimiento y escuche el tono de confirmación.

1. Comenzando con el producto apagado, deslice el interruptor principal hasta la posición "ON":

- La luz indicadora se ilumina de color azul, y luego parpadea de color rojo y azul.
- El producto emite un tono de confirmación cuando se inicia el emparejamiento.

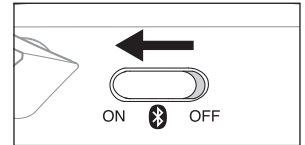

2. Utilice el dispositivo *Bluetooth* para comenzar el proceso de emparejamiento y buscar el producto.

- Para más información acerca del uso del dispositivo *Bluetooth*, consulte el manual de usuario del dispositivo.

3. Seleccione "**ATH-AR3BT**" para emparejar el producto con el dispositivo *Bluetooth*.

- Algunos dispositivos pueden solicitar una clave de acceso. En caso de ser así, introduzca "0000". La clave de acceso también recibe el nombre de código de acceso, código PIN, número PIN o contraseña.
- El producto emite un tono de confirmación cuando se completa el emparejamiento.



Conectar mediante la tecnología inalámbrica *Bluetooth*

Utilizar NFC durante el emparejamiento

NFC (Comunicación de campo cercano) es una tecnología que permite la comunicación inalámbrica de corto alcance entre varios dispositivos, como teléfonos móviles y IC tags. Permite que dos dispositivos se comuniquen entre sí simplemente poniéndolos en contacto. Puede utilizar NFC para emparejar el dispositivo *Bluetooth* con este producto.

Dispositivos compatibles : Dispositivos *Bluetooth* compatibles con NFC
SO compatible : Android

Emparejar un dispositivo *Bluetooth* compatible con NFC

Para confirmar el progreso del proceso de emparejamiento, utilice el producto mientras realiza este procedimiento y escuche el tono de confirmación.

1. Active la función NFC de su dispositivo compatible con NFC.
 - Si fuera necesario, consulte el manual de usuario de su dispositivo compatible con NFC.
2. Comenzando con el producto apagado, deslice el interruptor principal hasta la posición "ON".
3. Ponga en contacto el dispositivo compatible con NFC con la marca N del producto y luego utilice el dispositivo compatible con NFC para completar el proceso de emparejamiento.
 - Consulte el manual de usuario del dispositivo si desea conocer la ubicación de la antena NFC de su dispositivo compatible con NFC, o si desea saber cómo puede terminar la conexión entre el producto y su dispositivo.
 - El producto emite un tono de confirmación cuando se completa el emparejamiento.



Desconectar un dispositivo

Vuelva a tocar con su dispositivo *Bluetooth* compatible con NFC sobre la parte que se encuentra justo encima de la marca N del producto para desconectar el producto de su dispositivo.

Cambiar de dispositivo

- Si el producto está conectado a un dispositivo *Bluetooth* y entra en contacto con un dispositivo *Bluetooth* compatible con NFC, el producto se conectará al segundo dispositivo.
- Si tiene un dispositivo *Bluetooth* compatible con NFC conectado al producto y, a continuación, toca ese dispositivo con otro dispositivo *Bluetooth* compatible con NFC, el dispositivo se desconectará del producto y se conectará con el segundo dispositivo *Bluetooth* compatible con NFC.

Visualización de la luz indicadora

Las luces indicadoras del producto indican su estado, tal como se explica a continuación.

Estado		Patrón de visualización de la luz indicadora ● Rojo ● Azul	
Emparejamiento	Búsqueda de dispositivo	● ● ● ● ● ● ● ● ● ● ● ● ...	Parpadeando
Conexión	A la espera de conexión	● - - - - - ● - - - - - ...	
	Conectando	● - - - - - ● - - - - - ...	
Nivel de batería	Nivel de batería bajo	■ - - - ■ - - - ■ - - - ...	
Carga	Cargando	■ ■ ■ ■ ■ ■ ■ ■ ■ ■ ■ ■ ...	Encendida
	Carga completada	■ ■ ■ ■ ■ ■ ■ ■ ■ ■ ■ ■ ...	Encendida

Utilizar el producto

El producto puede utilizar la tecnología inalámbrica *Bluetooth* para conectarse a su dispositivo y reproducir música, recibir llamadas telefónicas, etc. Utilice el producto para la finalidad que mejor se adapte a sus necesidades. Tenga en cuenta que Audio-Technica no puede garantizar la compatibilidad con los dispositivos *Bluetooth* conectados.

Suministro eléctrico

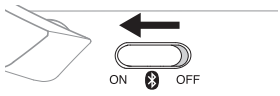
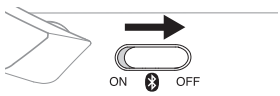
Suministro eléctrico	Funcionamiento del interruptor	Luz indicadora
ON*1		Se ilumina en rojo y azul simultáneamente (parece púrpura) y luego parpadea en rojo y azul*2
OFF*1		Se ilumina en rojo y azul simultáneamente (parece púrpura) y luego se apaga

*1 Si está utilizando el producto, escuchará un pitido para indicar cuándo el producto se ha activado y desactivado.

*2 La luz indicadora puede tardar varios segundos en iluminarse.

Utilizar el producto

Coloque el producto con el lado que presenta la marca "L" en la oreja izquierda y el lado con la marca "R" en la oreja derecha, y ajuste la longitud de la diadema deslizando el elemento deslizante ajustable de forma que las almohadillas cubran sus orejas.



Plegado compacto

Usando la junta como apoyo, la carcasa se puede plegar en la diadema.

- Al plegar el producto, desconecte el cable incluido.
- Asegúrese de no pellizcarse los dedos, etc. en la junta.
- Asegúrese de colocar la carcasa en su posición original antes de usar el producto.

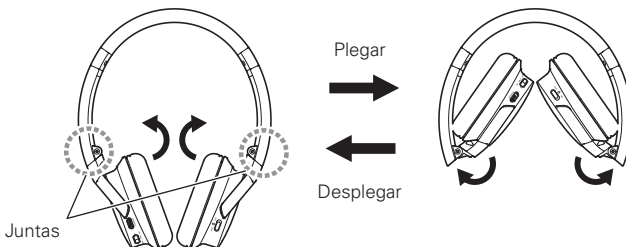

Utilizar el producto

Escuchar audio

- Para conectar por primera vez, empareje el producto y su dispositivo utilizando la tecnología inalámbrica *Bluetooth* o *NFC*. Si ya ha emparejado el producto y el dispositivo *Bluetooth*, encienda el producto y active la conexión *Bluetooth* del dispositivo.
- Utilice el dispositivo *Bluetooth* para iniciar la reproducción, consultando si fuera necesario el manual de usuario del dispositivo.

Interruptor giratorio

Pulsar	Reproduce o pausa la reproducción de música y vídeos.*1	
Mantener pulsado	Según el dispositivo conectado, activa la función de reconocimiento de voz del dispositivo (como por ejemplo Siri para dispositivos compatibles con iOS).	

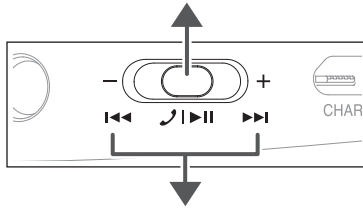

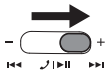
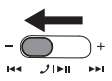
Deslizar hacia +	Deslizar y soltar	Aumenta el volumen 1 nivel.*2	
	Deslizar y mantener (unos 2 segundos)	Reproduce la pista siguiente.*1	
Deslizar hacia -	Deslizar y soltar	Disminuye el volumen 1 nivel.*2	
	Deslizar y mantener (unos 2 segundos)	Reproduce la pista anterior.*1	

*1 Es posible que en determinados smartphones no estén disponibles algunos controles para la música y los vídeos.

*2 Suena un tono de confirmación cada vez que deslice el interruptor giratorio. Se escucha un tono de confirmación bajo cuando el volumen está al nivel máximo o mínimo.

Utilizar el producto

Hablar por teléfono

- Si el dispositivo *Bluetooth* es compatible con funciones telefónicas, puede utilizar el micrófono integrado del producto para hablar por teléfono.
- Cuando el dispositivo *Bluetooth* recibe una llamada telefónica, el producto emite un tono de llamada.
- Si se recibe una llamada mientras está escuchando música, se interrumpe la reproducción. Una vez finalizada la llamada, se reanuda la reproducción de la música.

Cuando	Funcionamiento del interruptor	Función
Se recibe una llamada	Pulse el interruptor giratorio.	Responde a la llamada.
	Mantenga pulsado el interruptor giratorio (unos 2 segundos).	Rechaza la llamada.
Durante una conversación	Pulse el interruptor giratorio.	Finaliza la llamada.
	Mantenga pulsado el interruptor giratorio (unos 2 segundos).	Cada vez que se mantiene pulsado el botón (unos 2 segundos), la llamada pasa alternativamente del teléfono móvil al producto.*
	Deslice el interruptor giratorio hacia + o -.	Ajusta el volumen de la llamada.

* Cuando escuche el tono de confirmación, suelte el interruptor giratorio.

Otras funciones

Función de reproducción completa

Este producto dispone de una función de reproducción completa que permite utilizarlo como un par de auriculares tradicionales, aunque la batería se agote. Para conectar el producto a su reproductor portátil, basta con conectar el conector del cable incluido a la toma del conector del producto, y conectar el conector de entrada a su reproductor portátil.

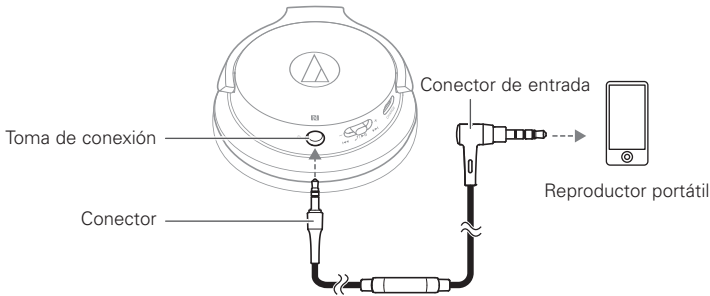

Uso del control remoto con micrófono para smartphones

Botón de control	Operación
Pulsar el botón de control una vez.	Reproducción y pausa de música/vídeo Responder/finalizar llamadas de teléfono

- Algunos smartphones no admiten la función de reproducción y pausa con los archivos de música/vídeo.
- Audio-Technica no ofrece asistencia técnica sobre cómo usar los smartphones.

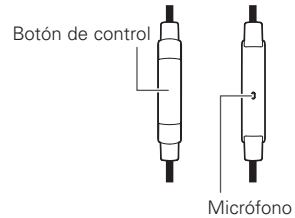

Parte delantera Parte trasera

Función de apagado automático

El producto se apaga automáticamente tras cinco minutos de no estar conectado a un dispositivo encendido.

Función de restablecimiento

Si el producto no funciona o se producen otros fallos de funcionamiento, compruebe que el producto esté desactivado y conecte el cable de carga USB incluido. Compruebe que por el cable circula corriente eléctrica. Si desconecta y vuelve a conectar el cable de carga USB incluido, el producto se reiniciará y debería haberse resuelto cualquier posible problema. Si el problema continúa, póngase en contacto con su distribuidor de Audio-Technica local.

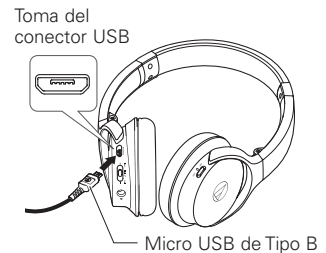

Limpieza

Acostúmbrase a limpiar el producto regularmente para prolongar su vida útil. No utilice alcohol, disolventes de pintura ni otros disolventes para realizar las tareas de limpieza.

- Utilice un paño seco para realizar la limpieza.
 - Limpie el sudor y otros restos de suciedad del cable con un paño seco inmediatamente después de su uso. Si no se limpia el cable puede deteriorarse y endurecerse con el paso del tiempo, provocando fallos de funcionamiento.
 - Si el conector está sucio, límpielo con un paño seco. Si no se limpia el conector, el sonido podría quedar cortado y producirse ruidos.
 - Si las almohadillas y la diadema están sucios, límpielos con un paño seco. La presencia de sudor o de agua en las almohadillas o en la diadema pueden provocar su decoloración. Limpie con un paño seco y deje secar a la sombra.
- Si no va a utilizar el producto durante un período prolongado de tiempo, guárdelo en un lugar bien ventilado y no expuesto a altas temperaturas ni humedad.
 - Las almohadillas son productos consumibles. Se deterioran con el paso del tiempo debido al uso y al almacenamiento, por lo que deberá sustituirlas cuando sea necesario. Si desea obtener información acerca de la sustitución de las almohadillas o de otras piezas, o información acerca de otras piezas que puedan repararse, póngase en contacto con su distribuidor local de Audio-Technica.

Solución de problemas

Problema	Solución
No se suministra alimentación.	<ul style="list-style-type: none">• Cargue el producto.
No se puede realizar el emparejamiento.	<ul style="list-style-type: none">• Con el producto pueden utilizarse dispositivos que se comunican utilizando la versión 2.1+EDR o superior de <i>Bluetooth</i>.• Coloque el producto y el dispositivo <i>Bluetooth</i> separados entre sí menos de 1 m.• Configure los perfiles del dispositivo <i>Bluetooth</i>. Puede consultar los procedimientos acerca de cómo configurar perfiles en el manual de usuario del dispositivo <i>Bluetooth</i>.
No se puede emparejar mediante NFC.	<ul style="list-style-type: none">• Compruebe que esté utilizando un dispositivo <i>Bluetooth</i> compatible con NFC.• Active la función NFC de su dispositivo <i>Bluetooth</i> compatible con NFC.• Toque el producto en el punto correcto de su dispositivo <i>Bluetooth</i> compatible con NFC.• Según el dispositivo <i>Bluetooth</i> compatible con NFC que esté utilizando, la sensibilidad del NFC podría no ser lo bastante intensa como para poder conectar el producto con un solo toque. En este caso, consulte el manual de usuario del dispositivo <i>Bluetooth</i> compatible con NFC.• Según el dispositivo <i>Bluetooth</i> compatible con NFC que esté utilizando, podría tardarse un tiempo en poder establecer la comunicación mediante NFC. Mantenga el producto y el dispositivo <i>Bluetooth</i> compatible con NFC en contacto hasta que se establezca la conexión.• Retire el dispositivo <i>Bluetooth</i> compatible con NFC de su carcasa para que pueda comunicarse mediante NFC.
No se escucha el sonido / El sonido es débil.	<ul style="list-style-type: none">• Encienda el producto y el dispositivo <i>Bluetooth</i>.• Suba el volumen del producto y del dispositivo <i>Bluetooth</i>.• Si el dispositivo <i>Bluetooth</i> está configurado para la conexión HFP/HSP, cambie a la conexión A2DP.• Retire los obstáculos entre el producto y el dispositivo <i>Bluetooth</i>, y acérquelos entre sí.• Cambie la salida del dispositivo <i>Bluetooth</i> a la conexión <i>Bluetooth</i>.
El sonido está distorsionado / Se escuchan ruidos / El sonido se corta.	<ul style="list-style-type: none">• Baje el volumen del producto y del dispositivo <i>Bluetooth</i>.• Mantenga los microondas y otros dispositivos como routers inalámbricos lejos del producto.• Mantenga los televisores, las radios y otros dispositivos con sintonizadores integrados lejos del producto. Estos dispositivos también pueden resultar afectados por el producto.• Desactive la configuración del ecualizador del dispositivo <i>Bluetooth</i>.• Retire los obstáculos entre el producto y el dispositivo <i>Bluetooth</i>, y acérquelos entre sí.
El sonido queda cortado cuando se utiliza el códec aptX.	<ul style="list-style-type: none">• Ajuste la configuración de su dispositivo <i>Bluetooth</i> para desactivar el códec aptX.
No se escucha la voz de la persona que llama / La voz de la persona que llama tiene un volumen muy bajo.	<ul style="list-style-type: none">• Encienda el producto y el dispositivo <i>Bluetooth</i>.• Suba el volumen del producto y del dispositivo <i>Bluetooth</i>.• Si el dispositivo <i>Bluetooth</i> está configurado para la conexión A2DP, cambie a la conexión HFP/HSP.• Cambie la salida del dispositivo <i>Bluetooth</i> a la conexión <i>Bluetooth</i>.
El producto no puede cargarse.	<ul style="list-style-type: none">• Conecte correctamente el cable de carga USB incluido y cargue el producto.
<ul style="list-style-type: none">• Para más información acerca de cómo utilizar el dispositivo <i>Bluetooth</i>, consulte el manual de usuario del dispositivo.• Si el problema no desaparece, reinicie el producto. Para reiniciar el producto, consulte el apartado "Función de restablecimiento" (p.12).	

Especificaciones

Especificaciones de comunicación

Sistema de comunicación	Bluetooth versión 4.1
Salida	Clase 2 de alimentación de la especificación Bluetooth 1,8 mW EIRP
Alcance máximo de conexión	Con línea de visión: aprox. 10 m
Banda de frecuencia	2,402 GHz a 2,480 GHz
Método de modulación	FHSS
Perfiles Bluetooth compatibles	A2DP, AVRCP, HFP, HSP
Códecs compatibles	Audio Qualcomm® aptX™, AAC, SBC
Métodos de protección de contenido compatibles	SCMS-T
Banda de transmisión	20 a 20.000 Hz

Auriculares

Tipo	Dinámicos cerrados
Transductor	40 mm
Sensibilidad	97 dB/mW
Respuesta en frecuencia	5 a 35.000 Hz
Impedancia	41 ohm
Conector de entrada	Miniconector estéreo de 3,5 mm

Micrófono (en el cable para smartphones)

Tipo	Condensador electret
Patrón polar	Omnidireccional
Sensibilidad	-44 dB (1 V/Pa, a 1 kHz)
Respuesta en frecuencia	50 a 4.000 Hz

Otros

Suministro eléctrico	Batería de polímero de litio, CC de 3,7 V
Voltaje/corriente de carga	5 V --- 200 mA
Tiempo de carga	Aprox. 5 horas*
Tiempo de funcionamiento	Tiempo de transmisión continua, incluido el tiempo de reproducción de música: Máx. aprox. 30 horas* Tiempo de espera continua: Máx. aprox. 1.000 horas*
Peso (sin cable)	Aprox. 190 g
Temperatura de funcionamiento	De 5°C a 40°C
Accesorios incluidos	Cable desmontable para smartphones (miniconector estéreo de 1,2 m/3,5 mm chapado en oro (4 polos/en forma de L)), cable de carga USB (1,0 m)
Se venden por separado	Almohadillas, cable para smartphones

* Las cifras indicadas anteriormente varían en función de las condiciones de funcionamiento.

Con el fin de mejorar el producto, éste está sujeto a modificaciones sin previo aviso.

Especificaciones

- La palabra con la marca *Bluetooth*® y los logotipos son propiedad de Bluetooth SIG, Inc., y Audio-Technica Corporation los utiliza bajo licencia. El resto de marcas comerciales son propiedad de sus respectivos propietarios.
- El logotipo "AAC" es una marca comercial de Dolby Laboratories.
- Qualcomm es una marca comercial de Qualcomm Incorporated, registrada en los Estados Unidos y otros países, y se utiliza con permiso. aptX es una marca comercial de Qualcomm Technologies International, Ltd., registrada en los Estados Unidos y otros países, y se utiliza con permiso.
- La marca N es una marca comercial o una marca comercial registrada de NFC Forum, Inc. en los Estados Unidos y otros países.
- Android es una marca comercial de Google Inc.

Introdução

Obrigado por comprar este produto da Audio-Technica.

Antes de usar o produto, leia atentamente este manual do usuário para assegurar seu uso correto.

Guarde este manual para futuras consultas.

Precauções de segurança

Precauções para o produto

- Não use o produto perto de equipamentos médicos. As ondas de rádio podem afetar marca-passos cardíacos e equipamentos médicos eletrônicos. Não use o produto dentro de instalações médicas.
- Ao usar o produto numa aeronave, siga as instruções da companhia aérea.
- Não use o produto perto de dispositivos de controle automáticos como portas automáticas e alarmes de incêndio. As ondas de rádio podem afetar os equipamentos eletrônicos e causar acidentes devido a um mau funcionamento.
- Não desmonte, não modifique nem tente reparar o produto para evitar um choque elétrico, mau funcionamento ou fogo.
- Não sujeite o produto a impactos fortes para evitar um choque elétrico, mau funcionamento ou fogo.
- Não manuseie o produto com as mãos molhadas para evitar um choque elétrico ou ferimentos.
- Desconecte o produto de um dispositivo se o produto começar a apresentar mau funcionamento, fumaça, cheiro, calor ou ruídos indesejados ou começar a mostrar outros sinais de dano. Neste caso, entre em contato com o seu revendedor local da Audio-Technica.
- Não permita que o produto seja molhado para evitar um choque elétrico ou mau funcionamento.
- Não coloque materiais estranhos como combustíveis, metal ou líquido no produto.
- Não cubra o produto com um pano para evitar o risco de incêndio ou de lesões por superaquecimento.
- Siga as leis aplicáveis relevantes ao uso de celulares e fones de ouvido se você for usar os fones de ouvido ao dirigir um veículo.
- Não use o produto em lugares em que a incapacidade de ouvir o som ambiente represente um risco sério (como passagens de nível, estações de trem e locais de construção).
- Para evitar danos à sua audição, não eleve o volume demasiadamente. Ouvir sons com volume alto durante um longo período de tempo pode causar a perda temporária ou permanente da audição.
- Pare de usar se sentir alguma irritação na pele decorrente do contato direto com o produto.
- Tome cuidado para não prender nenhuma parte do corpo entre a cavidade e o braço ou articulação do produto.

Precauções de segurança

Precauções para a bateria recarregável

O produto é equipado com uma bateria recarregável (bateria de polímero de lítio).

- Se o fluido de bateria entrar em contato com os olhos, não os esfregue. Lave bem os olhos com água limpa, como água de torneira, e consulte um médico imediatamente.
- Se o fluido de bateria vazar, não toque no fluido com as mãos nuas. Se o fluido permanecer dentro do produto, ele pode causar um mau funcionamento. Se o fluido de bateria vazar, contate o seu revendedor local da Audio-Technica.
 - Se o fluido entrar em contato com sua boca, lave bem fazendo um gargarejo com água limpa, como água de torneira, e consulte um médico imediatamente.
 - Se a sua pele ou roupa entrar em contato com o fluido, lave imediatamente a área afetada com água. Se você sentir alguma irritação na pele, consulte um médico.
- Para evitar vazamento, geração de calor ou explosão:
 - Nunca aqueça, desmonte ou modifique a bateria, nem a elimine ao fogo.
 - Não tente furar com um prego, não bata com um martelo, nem pise na bateria.
 - Não derrube ou submeta o produto a fortes impactos.
 - Não deixe a bateria ser molhada.
- Não use, deixe ou guarde a bateria nos seguintes lugares:
 - Área exposta à luz direta do sol ou em condições de alta temperatura ou umidade
 - Dentro de um carro sob o sol escaldante
 - Perto de fontes de calor como saídas de ar quente
- Carregue somente com o cabo USB fornecido para evitar um mau funcionamento ou fogo.
- A bateria interna recarregável deste produto não pode ser substituída pelo usuário. A bateria pode ter atingido o fim de sua vida útil de serviço se o seu tempo de funcionamento tornar-se significativamente mais curto mesmo depois de ter sido completamente carregada. Neste caso, a bateria precisa de reparo. Entre em contato com seu revendedor local da Audio-Technica para informações sobre reparos.
- Ao eliminar o produto, a bateria recarregável embutida precisa ser descartada adequadamente. Entre em contato com seu revendedor local da Audio-Technica para saber como descartar corretamente a bateria.

Para clientes nos EUA

Aviso da FCC

Advertência

Este dispositivo está em conformidade com a Parte 15 dos Regulamentos da FCC.

A operação está sujeita às duas seguintes condições: (1) Este dispositivo não pode causar interferência prejudicial e (2) deve aceitar qualquer interferência recebida, inclusive interferência que possa causar uma operação indesejada.

Atenção

Avisamos o usuário de que quaisquer alterações ou modificações não aprovadas expressamente neste manual podem anular a sua autoridade de operar este equipamento.

Nota: Este equipamento foi testado e foi verificado que cumpre com os limites para um dispositivo digital de Classe B, de acordo com a Parte 15 dos Regulamentos da FCC.

Esses limites são concebidos para proporcionar uma proteção razoável contra interferências prejudiciais em uma instalação residencial. Este equipamento gera, emprega e pode radiar energia de radiofrequência e, se não for instalado e usado de acordo com as instruções, pode causar interferência prejudicial às comunicações de rádio. No entanto, não há garantia de que não ocorra nenhuma interferência em uma instalação particular. Se este equipamento causar uma interferência prejudicial à recepção de rádio ou televisão, que pode ser determinada pela operação de desligar e ligar o equipamento, o usuário deve tentar corrigir a interferência tomando uma ou mais das seguintes medidas:

- Reoriente ou reposicione a antena de recepção.
- Aumente a separação entre o equipamento e o receptor.
- Conecte o equipamento a uma tomada elétrica em um circuito diferente do qual o receptor está conectado.
- Consulte o seu revendedor ou um técnico de rádio/TV experiente para ajuda.

Declaração de Exposição à Radiofrequência

Este transmissor não deve ser colocado nem operado junto com nenhuma outra antena ou transmissor usado em outros sistemas. Este dispositivo está em conformidade com os limites de exposição a radiações da FCC estabelecidos para um ambiente não controlado, bem como está em conformidade com as Diretrizes de Exposição à Radiofrequência (RF) da FCC. Este equipamento tem níveis muito baixos de energia RF, podendo ser considerado em conformidade sem o teste de taxa específica de absorção (SAR, do inglês Specific Absorption Rate).

Para clientes no Canadá

Declaração da Indústria Canadense

CAN ICES-3 (B)/NMB-3(B)

Este dispositivo está em conformidade com a norma RSS-247 da Indústria Canadense.

A operação está sujeita às seguintes condições: (1) Este dispositivo não pode causar interferência prejudicial, e (2) este dispositivo deve aceitar qualquer interferência recebida, inclusive interferência que possa causar uma operação indesejada.

Segundo os regulamentos da Indústria Canadense, este transmissor de rádio só funciona com uma antena de um tipo e ganho máximo (ou menor) aprovados para o transmissor pela Indústria Canadense. Para reduzir a interferência de rádio potencial a outros usuários, o tipo da antena e seu ganho devem ser escolhidos de forma que a potência isotrópica radiada equivalente (p.i.r.e.) não seja maior que a necessária para uma comunicação bem-sucedida.

Este dispositivo está de acordo com a norma RSS-102 de limites de exposição à radiação estabelecidos para um ambiente não controlado.

Notas sobre o uso

- Sempre leia o manual do usuário do dispositivo conectado antes do uso.
- A Audio-Technica não será responsável de nenhuma maneira por qualquer perda de dados no caso improvável de que tais perdas possam ocorrer durante o uso do produto.
- Em sistemas de transporte público ou em outros lugares públicos, mantenha o volume baixo para não perturbar as pessoas à sua volta.
- Diminua o volume de seu dispositivo antes de conectar o produto.
- Ao usar o produto em um ambiente seco, você pode sentir uma sensação de formigamento em seus ouvidos. Isso é causado pela eletricidade estática acumulada no seu corpo, e não indica um mau funcionamento do produto.
- Não submeta o produto a fortes impactos.
- Não guarde o produto sob a luz direta do sol, perto de dispositivos de aquecimento nem em lugares quentes, úmidos ou com presença de poeira. E não molhe o produto.
- Ao usar o produto durante um longo período de tempo, o produto pode se descolorir devido à luz ultravioleta (especialmente a luz direta do sol) ou ao desgaste.
- O cabo ou o cabo de carga USB fornecidos podem ficar presos, ser danificados ou quebrados, se o produto for inserido em uma bolsa enquanto estiverem conectados ao dispositivo.
- Certifique-se de segurar no plugue ao conectar e desconectar o cabo ou o cabo de carga USB fornecidos. O cabo ou cabo de carga USB fornecidos podem ser danificados ou pode se dar um acidente se, ao puxar o cabo, você não usar o plugue como apoio.
- Quando não estiver usando o cabo fornecido ou o cabo de carga USB fornecidos, desconecte-o do produto.
- Este produto pode ser usado para falar ao telefone apenas usando a rede de telefonia celular. Não garantimos a compatibilidade com aplicativos de telefonia que usam a rede de dados móveis.
- Usar o produto perto de um dispositivo eletrônico ou transmissor (como um celular) pode causar ruídos indesejados. Neste caso, afaste o produto do dispositivo eletrônico ou transmissor.
- Usar o produto perto de uma antena de TV ou rádio pode causar ruídos visuais ou de áudio no televisor ou rádio. Neste caso, afaste o produto da antena de TV ou rádio.
- Para proteger a bateria recarregável embutida, recarregue-a pelo menos uma vez a cada seis meses. Muito tempo entre uma recarga e outra pode reduzir a vida da bateria recarregável ou fazer com que a bateria recarregável perca a capacidade de segurar a carga.

Nomes dos componentes e funções

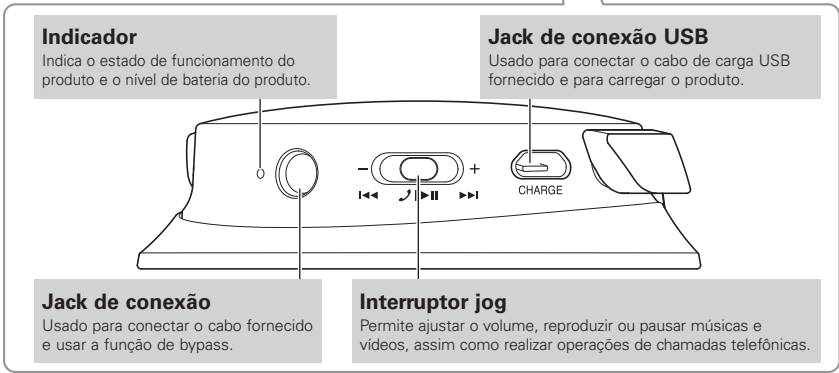
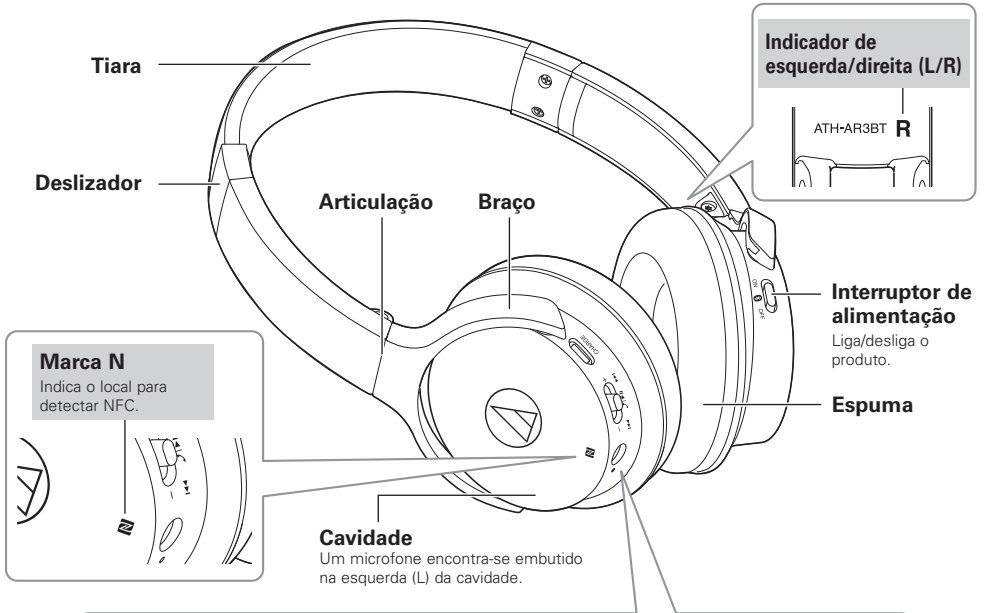

■ Acessórios incluídos

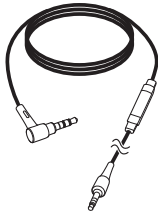

Cabo destacável para smartphones
(1,2 m / 3,5 mm, miniplugue estéreo banhado a ouro (4 polos/em forma de "L"))

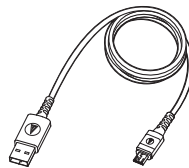

Cabo de carga USB
(1,0 m)

Carregamento da bateria

- Carregue a bateria completamente antes de usar pela primeira vez.
- Quando a bateria recarregável está fraca, o produto emite dois bipes duas vezes e o indicador pisca em vermelho. Quando ouvir esses bipes, carregue a bateria.
- Demora cerca de 5 horas para carregar a bateria completamente. (Esse tempo varia dependendo das condições de uso.)
- Enquanto a bateria estiver sendo carregada, a conexão em *Bluetooth* do produto permanece desativada e, portanto, o *Bluetooth* do produto não poderá ser usado.

1. Conecte o cabo de carga USB fornecido (micro USB Tipo B) ao jack de conexão USB do produto.

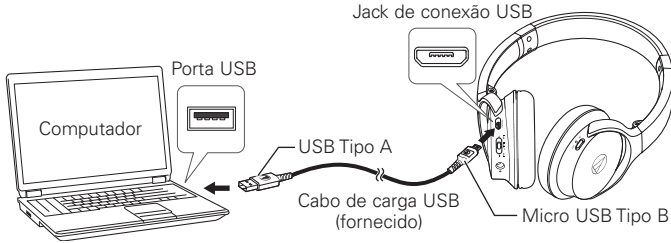

2. Conecte o cabo de carga USB fornecido (USB Tipo A) ao computador e inicie o carregamento.

- Durante o carregamento, o indicador acende como a seguir:

Aceso em vermelho : Carregando

Aceso em azul : Carregamento completo

3. Quando o carregamento estiver completo, desconecte o cabo de carga USB fornecido (USB Tipo A) do computador.
4. Desconecte o cabo de carga USB fornecido (micro USB Tipo B) do jack de conexão USB do produto.

Conexão via tecnologia sem fio *Bluetooth*

Sobre o emparelhamento

Para conectar o produto a um dispositivo *Bluetooth*, o produto precisa ser emparelhado (registrado) com o dispositivo. Uma vez emparelhado, não é necessário repetir a operação.

Porém, você precisará fazer o emparelhamento novamente nos seguintes casos:

- Se o produto for removido do histórico de conexões do dispositivo *Bluetooth*.
- Se o produto for enviado para reparo.
- Se o produto for emparelhado com nove dispositivos ou mais.

(O produto pode ser emparelhado com até oito dispositivos. Ao emparelhar com um novo dispositivo depois de emparelhar com oito dispositivos, a informação de emparelhamento para o dispositivo com a data de conexão mais antiga será substituída pela informação para o novo dispositivo.)

Emparelhando um dispositivo *Bluetooth*

- Leia o manual do usuário do dispositivo *Bluetooth*.
- Coloque o dispositivo a menos de 1 m do produto para realizar o emparelhamento corretamente.
- Para confirmar o progresso do processo de emparelhamento, coloque o produto ao realizar este procedimento e espere pelo toque de confirmação.

1. Iniciando com o produto desligado, deslize o interruptor de alimentação para a posição "ON" (Ligado).

- O indicador acende em azul e, em seguida, pisca em vermelho e azul.
- O produto emite um som de confirmação quando se dá início o emparelhamento.

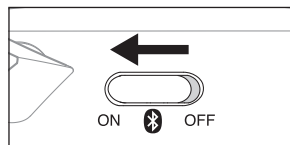

2. Use seu dispositivo *Bluetooth* para começar o processo de emparelhamento e buscar pelo produto.

- Para saber como usar seu dispositivo *Bluetooth*, consulte manual do usuário do dispositivo.

3. Selecione "**ATH-AR3BT**" para emparelhar o produto e o seu dispositivo *Bluetooth*.

- Alguns dispositivos podem solicitar uma chave de acesso. Neste caso, digite "0000". A chave de acesso também é chamada de código de acesso, código PIN, número PIN ou senha.
- O produto emite um som de confirmação quando o emparelhamento está concluído.



Conexão via tecnologia sem fio *Bluetooth*

Usar NFC ao emparelhar

NFC (Near Field Communication) é uma tecnologia que permite comunicações sem fio de curto alcance entre vários dispositivos, como celulares e tablets. Ela permite que dois dispositivos se comuniquem simplesmente tocando um no outro. Você pode usar NFC para emparelhar seu dispositivo *Bluetooth* com este produto.

Dispositivos compatíveis : Dispositivos *Bluetooth* compatíveis com NFC

Compatível com sistema operacional : Android

Emparelhar um dispositivo *Bluetooth* compatível com NFC

Para confirmar o progresso do processo de emparelhamento, coloque o produto ao realizar este procedimento e espere pelo toque de confirmação.

1. Ative o recurso NFC do seu dispositivo compatível com NFC.
 - Consulte o manual do usuário do dispositivo compatível com NFC.
2. Iniciando com o produto desligado, deslize o interruptor de alimentação para a posição "ON" (Ligado).
3. Toque o seu dispositivo compatível com NFC na Marca N no produto (ver imagem à direita) e, então, use o seu dispositivo compatível com NFC para completar o processo de emparelhamento.
 - Para obter informações sobre a localização da antena NFC do seu dispositivo compatível com NFC ou sobre como encerrar uma conexão entre o produto e o seu dispositivo, consulte o manual do usuário do dispositivo.
 - O produto emite um som de confirmação quando o emparelhamento está concluído.



Desconectar um dispositivo

Toque novamente seu dispositivo *Bluetooth* compatível com NFC na parte logo acima da marca N no produto para desconectar o produto do dispositivo.

Mudar o dispositivo

- Se o produto for conectado a um dispositivo *Bluetooth* e, em seguida, for tocado por um dispositivo *Bluetooth* compatível com NFC, o produto será conectado ao segundo dispositivo.
- Se você tiver um dispositivo *Bluetooth* compatível com NFC conectado ao produto e, em seguida, tocar o dispositivo com outro dispositivo *Bluetooth* compatível com NFC, o dispositivo será desconectado do produto, sendo conectado ao segundo dispositivo *Bluetooth* compatível com NFC.

Exibição do indicador

Os indicadores do produto indicam o status do produto conforme explicado abaixo.

Status		Padrão de exibição do indicador ● Vermelho ● Azul	
Emparelhamento	Buscando um dispositivo		Intermitente
Conexão	Esperando para ser conectado		
	Conectando		
Nível de bateria	Baixo nível de bateria		
Carregar	Carregando		Aceso
	Carregamento completo		Aceso

Uso do produto

O produto pode utilizar tecnologia sem fio *Bluetooth* para conectar o seu dispositivo e reproduzir músicas, receber chamadas telefônicas, etc. Utilize o produto para qualquer uma das finalidades que atenda às suas necessidades. Observe que a Audio-Technica não pode garantir a compatibilidade com dispositivos *Bluetooth*.

Fonte de energia

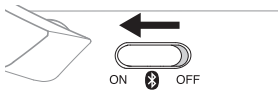
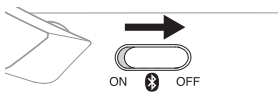
Fonte de energia	Operação do interruptor	Indicador
ON*1		Acende-se em vermelho e azul, simultaneamente (parece com roxo), então começa a piscar em vermelho e azul*2
OFF*1		Acende-se em vermelho e azul, simultaneamente (parece com roxo), então o aparelho se desliga

*1 Se você estiver usando o produto, você ouvirá um bipe que indica quando o produto é ligado ou desligado.

*2 Pode demorar vários segundos até que o indicador acenda.

Usando o produto

Coloque o produto com o lado marcado com "L" na sua orelha esquerda e o lado marcado com "R" na sua orelha direita e ajuste o comprimento da tiara, deslizando o deslizador ajustável para que as espumas dos fones cubram as suas orelhas.



Dobrando compactamente

Ao se utilizar a articulação como um ponto de apoio, a cavidade pode ser dobrada para dentro da tiara.

- Quando dobrar o produto, remova o cabo fornecido.
- Seja cuidadoso para não prender seus dedos, etc., na articulação.
- Antes de usar o produto, certifique-se de devolver a cavidade à sua posição original.

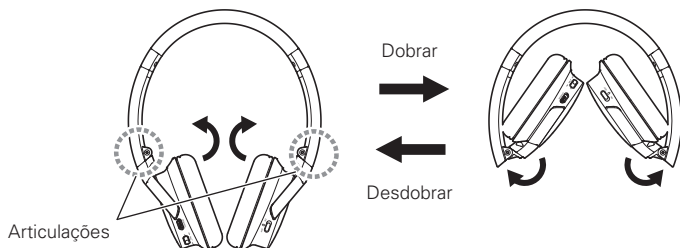

Uso do produto

Ouvindo áudio

- Para conectar pela primeira vez, emparelhe o produto e seu dispositivo usando a tecnologia sem fio *Bluetooth* ou *NFC*. Se você já emparelhou o produto e seu dispositivo *Bluetooth*, ative a conexão *Bluetooth* do produto e de seu dispositivo.
- Use seu dispositivo *Bluetooth* para começar a reprodução, consulte o manual do usuário do dispositivo, caso necessário.

Interruptor jog

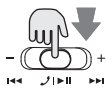
Pressionar	Reproduz ou pausa música e vídeo.*1	
Mantenha pressionado	Dependendo do dispositivo conectado, ativa a função de reconhecimento de voz do dispositivo (como Siri para dispositivos compatíveis com iOS).	

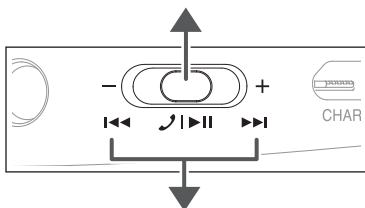

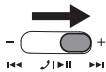
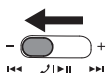
Deslize para +	Deslize e solte	Aumenta um nível do volume.*2	
	Deslize e segure (por volta de 2 segundos)	Reproduz a próxima faixa.*1	
Deslize para -	Deslize e solte	Diminui um nível do volume.*2	
	Deslize e segure (por volta de 2 segundos)	Reproduz a faixa anterior.*1	

*1 Alguns controles podem não estar disponíveis para a reprodução de música e vídeo em alguns smartphones.

*2 Um som de confirmação soará cada vez que você deslizar o interruptor jog. Um som de confirmação baixo é ouvido quando o volume está no nível máximo ou mínimo.

Uso do produto

Falando ao telefone

- Se o seu dispositivo *Bluetooth* suporta os recursos de telefone, você pode usar o microfone integrado ao produto para falar ao telefone.
- Quando o seu dispositivo *Bluetooth* recebe uma chamada, o produto emite um toque.
- Se a chamada for recebida enquanto você estiver ouvindo música, a reprodução é pausada. Quando a chamada for encerrada, a reprodução é retomada.

Quando	Operação do interruptor	Função
Recebimento de chamada	Pressione o interruptor jog.	Atende a chamada.
	Pressione e segure o interruptor jog (por volta de 2 segundos).	Recusa a chamada.
Durante uma chamada	Pressione o interruptor jog.	Encerra a chamada.
	Pressione e segure o interruptor jog (por volta de 2 segundos).	Cada vez que você pressiona e segura o botão (por volta de 2 segundos), você alterna a chamada para seu dispositivo de celular ou para o produto.*
	Deslize o interruptor jog para + ou -.	Ajusta o volume da chamada.

* Ao ouvir o som de confirmação, solte o interruptor jog.

Outras funções

Função de bypass

Esse produto oferece uma função bypass que permite que seja usado como um par de fones de ouvido tradicionais, mesmo se a bateria estiver descarregada. Para conectar o produto ao seu dispositivo de reprodução portátil, apenas conecte o plugue de conexão do cabo fornecido no jack de conexão do produto, e conecte o plugue de entrada no seu reproduutor portátil.

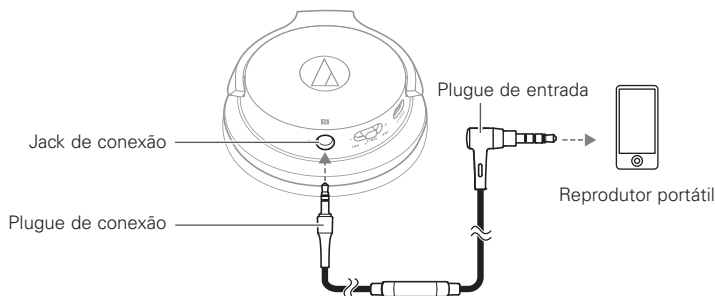

Usando o controle remoto com microfone para smartphones

Botão de controle	Operação
Pressione o botão de controle uma vez.	Reprodução/pausa de música/vídeos Atendimento/terminação de chamadas telefônicas

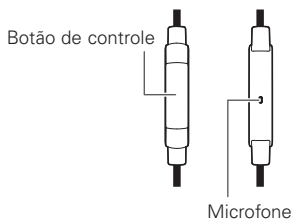

Parte frontal Parte traseira

- Alguns smartphones não suportam a função de reprodução e pausa para arquivos de música/vídeos.
- A Audio-Technica não oferece assistência técnica sobre o uso de smartphones.

Função de desligamento automático

O produto é desligado automaticamente após 5 minutos se não for conectado a um dispositivo ligado.

Função de reiniciação

Se o produto não funcionar ou se apresentar outros problemas de funcionamento, certifique-se de que o produto encontra-se desligado e, então, conecte o cabo de carga USB fornecido. Verifique se o cabo está conduzindo energia.

Desconectar e reconectar o cabo de carga USB fornecido reinicia o produto e deve resolver qualquer problema que você esteja tendo. Se o problema persistir, entre em contato com seu revendedor local da Audio-Technica.



Limpeza

Adquira o hábito de limpar o produto regularmente para garantir que ele dure um longo período de tempo. Não use álcool, diluentes de tinta ou outros solventes na limpeza.

- Para limpar, passe um pano seco.
 - Enxugue sinais de suor ou qualquer outra sujeira do cabo com um pano seco imediatamente após o uso. Deixar de limpar o cabo pode causar sua degradação e endurecimento com o tempo, resultando em mau funcionamento.
 - Limpe o plugue com um pano seco caso esteja sujo. Não limpar o plugue pode fazer com que o som seja interrompido e pode causar ruídos.
 - Limpe as espumas e a tiara com um pano seco caso estejam sujas. Suor ou água nas espumas ou na tiara para a cabeça podem causar descoloração. Seque com um pano seco e deixe secar à sombra.
- Se o produto não for usado por um longo período de tempo, guarde-o num local bem ventilado livre de altas temperaturas e umidade.
 - As espumas dos fones são itens consumíveis. Com o tempo, ocorrerá deterioração devido ao uso e ao armazenamento. Portanto, substitua-as quando necessário. Para obter informações sobre a substituição das espumas ou outras peças ou sobre outras peças reparáveis, contate o seu revendedor local da Audio-Technica.

Resolução de problemas

Problema	Solução
Não há bateria.	<ul style="list-style-type: none">• Carregue o produto.
Não é possível emparelhar.	<ul style="list-style-type: none">• Dispositivos que estabelecem comunicação usando <i>Bluetooth</i> ver. 2.1+EDR ou superior podem ser utilizados com este produto.• Coloque o produto e o dispositivo <i>Bluetooth</i> a menos de 1 m um do outro.• Defina os perfis para o dispositivo <i>Bluetooth</i>. Para procedimentos sobre como definir perfis, consulte o manual do usuário do dispositivo <i>Bluetooth</i>.
Não é possível emparelhar usando NFC.	<ul style="list-style-type: none">• Verifique se o seu dispositivo <i>Bluetooth</i> é compatível com NFC.• Ative o recurso NFC do seu dispositivo <i>Bluetooth</i> compatível com NFC.• Toque no produto no lugar correto do dispositivo <i>Bluetooth</i> compatível com NFC.• Dependendo do dispositivo <i>Bluetooth</i> compatível com NFC que você estiver usando, a sensibilidade NFC pode não ser forte o suficiente para conectar o produto com apenas um toque. Neste caso, consulte o manual do usuário do dispositivo <i>Bluetooth</i> compatível com NFC.• Dependendo do dispositivo <i>Bluetooth</i> compatível com NFC que você estiver usando, pode ser necessário algum tempo para se conectar via NFC. Mantenha o produto e o dispositivo <i>Bluetooth</i> compatível com NFC em contato até que a conexão seja concluída.• Remova seu dispositivo <i>Bluetooth</i> compatível com NFC do estojo para que ele possa se conectar via NFC.
Não é produzido nenhum som/ som está fraco.	<ul style="list-style-type: none">• Ligue o produto e o dispositivo <i>Bluetooth</i>.• Aumente o volume do produto e do dispositivo <i>Bluetooth</i>.• Se o dispositivo <i>Bluetooth</i> estiver configurado para conexão HFP/HSP, mude para conexão A2DP.• Remova os obstáculos entre o produto e o dispositivo <i>Bluetooth</i> e coloque-os bem próximos.• Mude a saída do dispositivo <i>Bluetooth</i> para conexão <i>Bluetooth</i>.
Apresenta som distorcido/ruído/ som é cortado.	<ul style="list-style-type: none">• Diminua o volume do produto e do dispositivo <i>Bluetooth</i>.• Mantenha fornos de micro-ondas e outros dispositivos como roteadores sem fio afastados do produto.• Mantenha televisores, rádios e dispositivos com sintonizadores integrados afastados do produto. Esses dispositivos também podem ser afetados pelo produto.• Desative as definições de equalizador do dispositivo <i>Bluetooth</i>.• Remova os obstáculos entre o produto e o dispositivo <i>Bluetooth</i> e coloque-os bem próximos.
O som é cortado ao utilizar o codec aptX.	<ul style="list-style-type: none">• Ajuste as configurações do seu dispositivo <i>Bluetooth</i> para desabilitar o codec aptX.
Não consigo ouvir a voz da pessoa que ligou/ou a voz da pessoa que ligou é muita baixa.	<ul style="list-style-type: none">• Ligue o produto e o dispositivo <i>Bluetooth</i>.• Aumente o volume do produto e do dispositivo <i>Bluetooth</i>.• Se o dispositivo <i>Bluetooth</i> estiver configurado para conexão A2DP, mude para conexão HFP/HSP.• Mude a saída do dispositivo <i>Bluetooth</i> para conexão <i>Bluetooth</i>.
O produto não carrega.	<ul style="list-style-type: none">• Conecte o cabo de carga USB fornecido firmemente e carregue o produto.

- Para saber mais sobre como usar o seu dispositivo *Bluetooth*, consulte o manual do usuário do dispositivo.
- Se o problema persistir, reinicie o produto. Para reiniciar o produto, consulte “Função de reiniciação” (p.12).

Especificações

Especificações de comunicação

Sistema de comunicação	Bluetooth versão 4.1
Saída	Classe de Potência 2 de Especificação Bluetooth 1,8 mW EIRP
Alcance máximo de comunicação	Linha de visão - aprox. 10 m
Banda de frequências	2,402 GHz a 2,480 GHz
Método de modulação	FHSS
Perfis Bluetooth compatíveis	A2DP, AVRCP, HFP, HSP
Codecs suportados	Áudio Qualcomm® aptX™, AAC, SBC
Método de proteção de conteúdos suportados	SCMS-T
Banda de transmissão	20 a 20.000 Hz

Fones de ouvido

Tipo	Dinâmico de cavidades fechadas
Driver	40 mm
Sensibilidade	97 dB/mW
Resposta de frequência	5 a 35.000 Hz
Impedância	41 ohms
Jack de entrada	Minijack estéreo de 3,5 mm

Microfone (no cabo dos fones de ouvido para smartphones)

Tipo	Condensador de eletreto
Padrão polar	Omnidirecional
Sensibilidade	-44 dB (1 V/Pa, a 1 kHz)
Resposta de frequência	50 a 4.000 Hz

Outros

Fonte de energia	Bateria de polímero de lítio de 3,7 V CC
Voltagem de carregamento/corrente de carregamento	5 V --- 200 mA
Tempo de carga	Aprox. 5 horas*
Tempo de funcionamento	Tempo contínuo de transmissão incluindo tempo de reprodução de música: Máx. de 30 horas aproximadamente* Tempo contínuo de standby: Máx. de 1.000 horas aproximadamente*
Peso (sem o cabo)	Aprox. 190 g
Temperatura de funcionamento	5°C a 40°C
Acessórios inclusos	Cabo destacável para smartphones (1,2 m / 3,5 mm, miniplugue estéreo banhado a ouro (4 polos/em forma de "L")), cabo de carga USB (1,0 m)
Venda separada	Espumas, cabo para smartphones

* Os números acima dependem das condições de funcionamento.

O produto está sujeito a modificações sem aviso prévio, para aprimoramentos.

Especificações

- A marca e os logotipos da palavra *Bluetooth*[®] são de propriedade da Bluetooth SIG, Inc. e qualquer uso dessas marcas por parte da Audio-Technica Corporation é feito sob licença. Todas as outras marcas comerciais são de propriedade de seus respectivos proprietários.
- O logotipo "AAC" é uma marca comercial da Dolby Laboratories.
- Qualcomm é uma marca comercial da Qualcomm Incorporated, registrada nos Estados Unidos e em outros países, usada com permissão. aptX é uma marca comercial da Qualcomm Technologies International, Ltd., registrada nos Estados Unidos e em outros países, usada com permissão.
- A marca N é uma marca comercial ou marca registrada da NFC Forum, Inc. nos Estados Unidos e em outros países.
- Android é uma marca comercial da Google Inc.

Audio-Technica Corporation

2-46-1 Nishi-naruse, Machida, Tokyo 194-8666, Japan

©2017 Audio-Technica Corporation

Global Support Contact: www.at-globalsupport.com

中国大陆客户联系资料

制造商：鐵三角有限公司

代理商：广州市德讯贸易有限公司

地址：广州市越秀区中山二路31号鸿瑞大厦908室

电话：+86 (0)20 - 37619291

生产标准：GB8898-2011, GB9254-2008

原产地：中国杭州市 出版日期：2017年2月

香港及澳門客戶聯絡資料

總代理：鐵三角(大中華)有限公司

地址：香港九龍紅磡民裕街51號凱旋工商中心第二期9樓K室

電話：+852 - 23569268

台灣客戶聯絡資料

進口廠商：台灣鐵三角股份有限公司

地址：32050 桃園市中壢區過嶺里福達路2段322巷6號

服務專線：0800-774488 原产地：中國杭州市

