

DM-40BT DM-40BT-W

Active Monitor Speaker
Haut-parleur de Moniteur Actif
Aktiver Monitorlautsprecher
Diffusore Monitor Attivo
Actieve Monitorluidspreker
Altavoz Monitor Activo
Coluna de Monitor Ativa
Активная Акустическая Система
監聽級有源揚聲器
アクティブモニタースピーカー

pioneerdj.com/support/

The Pioneer DJ support site shown above offers FAQs, information on software and various other types of information and services to allow you to use your product in greater comfort.

Le site de support DJ de Pioneer indiqué ci-dessus propose une FAQ, des informations sur le logiciel et divers types d'informations et de services qui permettent une utilisation plus confortable de ce produit.

Die oben gezeigte Pioneer DJ-Support-Website enthält häufig gestellte Fragen, Informationen über Software und andere wichtige Informationen und Dienste, die Ihnen helfen, Ihr Produkt optimal zu verwenden.

Il sito di supporto DJ Pioneer indicato qui sopra offre una sezione FAQ, informazioni sul software ed informazioni e servizi di vario tipo, per permettere un uso più confortevole dei nostri prodotti.

De bovengenoemde Pioneer DJ ondersteuningswebsite biedt een overzicht van de vaak gestelde vragen, informatie over software en allerlei andere soorten informatie en diensten die u in staat stellen dit product met meer gemak te gebruiken.

El sitio de asistencia Pioneer DJ mostrado arriba ofrece las preguntas frecuentes, información del software y varios otros tipos de información y servicios que le permitirán usar su producto con mayor confort.

O site de suporte da Pioneer DJ mostrado acima oferece FAQs, informações sobre o software e outros tipos de informações e serviços para permitir utilizar o produto com um maior conforto.

На указанном выше сайте поддержки Pioneer DJ содержатся раздел часто задаваемых вопросов, информация по программному обеспечению, а также различные другие типы информации и услуг, позволяющие использовать ваше изделие более лучшим образом.

上方顯示的先鋒DJ支援網站提供FAQ、軟體資訊及各式其他類型的資訊與服務，可讓您更方便的使用產品。

上記のPioneerDJサポートサイトでは、困ったときのよくある質問やソフトウェアの情報など、より快適に製品をお使いいただくための各種情報やサービスを提供しております。

商品相談・修理受付・付属品購入窓口のご案内

お取り扱いにお困りのとき、本書の巻末をご覧ください。

保証書付き

Operating Instructions

Mode d'emploi

Bedienungsanleitung

Istruzioni per l'uso

Handleiding

Manual de instrucciones

Manual de instruções

Инструкции по эксплуатации

操作手冊

取扱説明書



Qualcomm® aptX™
low latency



Thank you for buying this Pioneer DJ product.
Please read through these operating instructions so you will know how to operate your model properly.
After you have finished reading the instructions, put them away in a safe place for future reference.

[For American Users and Canadian Users]

IMPORTANT



The lightning flash with arrowhead symbol, within an equilateral triangle, is intended to alert the user to the presence of uninsulated "dangerous voltage" within the product's enclosure that may be of sufficient magnitude to constitute a risk of electric shock to persons.

CAUTION

**RISK OF ELECTRIC SHOCK
DO NOT OPEN**

CAUTION:

TO PREVENT THE RISK OF ELECTRIC SHOCK, DO NOT REMOVE COVER (OR BACK). NO USER-SERVICEABLE PARTS INSIDE. REFER SERVICING TO QUALIFIED SERVICE PERSONNEL.



The exclamation point within an equilateral triangle is intended to alert the user to the presence of important operating and maintenance (servicing) instructions in the literature accompanying the appliance.

D3-4-2-1-1b_A1_En

The Safety of Your Ears is in Your Hands

Get the most out of your equipment by playing it at a safe level – a level that lets the sound come through clearly without annoying blaring or distortion and, most importantly, without affecting your sensitive hearing. Sound can be deceiving. Over time, your hearing "comfort level" adapts to higher volumes of sound, so what sounds "normal" can actually be loud and harmful to your hearing. Guard against this by setting your equipment at a safe level BEFORE your hearing adapts.

ESTABLISH A SAFE LEVEL:

- Set your volume control at a low setting.
- Slowly increase the sound until you can hear it comfortably and clearly, without distortion.
- Once you have established a comfortable sound level, set the dial and leave it there.

BE SURE TO OBSERVE THE FOLLOWING GUIDELINES:

- Do not turn up the volume so high that you can't hear what's around you.
- Use caution or temporarily discontinue use in potentially hazardous situations.
- Do not use headphones while operating a motorized vehicle; the use of headphones may create a traffic hazard and is illegal in many areas.

S001a_A1_En

[For American Users]

IMPORTANT SAFETY INSTRUCTIONS

- 1) Read these instructions.
- 2) Keep these instructions.
- 3) Heed all warnings.
- 4) Follow all instructions.
- 5) Do not use this apparatus near water.
- 6) Clean only with dry cloth.
- 7) Do not block any ventilation openings. Install in accordance with the manufacturer's instructions.
- 8) Do not install near any heat sources such as radiators, heat registers, stoves, or other apparatus (including amplifiers) that produce heat.
- 9) Do not defeat the safety purpose of the polarized or grounding-type plug. A polarized plug has two blades with one wider than the other. A grounding type plug has two blades and a third grounding prong. The wide blade or the third prong are provided for your safety. If the provided plug does not fit into your outlet, consult an electrician for replacement of the obsolete outlet.
- 10) Protect the power cord from being walked on or pinched particularly at plugs, convenience receptacles, and the point where they exit from the apparatus.
- 11) Only use attachments/accessories specified by the manufacturer.
- 12) Use only with the cart, stand, tripod, bracket, or table specified by the manufacturer, or sold with the apparatus. When a cart is used, use caution when moving the cart/apparatus combination to avoid injury from tip-over.
- 13) Unplug this apparatus during lightning storms or when unused for long periods of time.
- 14) Refer all servicing to qualified service personnel. Servicing is required when the apparatus has been damaged in any way, such as power-supply cord or plug is damaged, liquid has been spilled or objects have fallen into the apparatus, the apparatus has been exposed to rain or moisture, does not operate normally, or has been dropped.



D3-7-13-69_En

Caution

To prevent fire hazard, the Class 2 Wiring Cable should be used for connection with speaker, and should be routed away from hazards to avoid damage to the insulation of the cable.

D3-7-13-67*_A1_En

IMPORTANT NOTICE

THE MODEL NUMBER AND SERIAL NUMBER OF THIS EQUIPMENT ARE ON THE REAR OR BOTTOM. RECORD THESE NUMBERS ON PAGE 11 FOR FUTURE REFERENCE.

D36-AP9-3*_A1_En

[For European Users]**CAUTION**

TO PREVENT THE RISK OF ELECTRIC SHOCK, DO NOT REMOVE COVER (OR BACK). NO USER-SERVICEABLE PARTS INSIDE. REFER SERVICING TO QUALIFIED SERVICE PERSONNEL.

D3-4-2-1-1_B1_En



If you want to dispose this product, do not mix it with general household waste. There is a separate collection system for used electronic products in accordance with legislation that requires proper treatment, recovery and recycling.

Private households in the member states of the EU, in Switzerland and Norway may return their used electronic products free of charge to designated collection facilities or to a retailer (if you purchase a similar new one).

For countries not mentioned above, please contact your local authorities for the correct method of disposal.

By doing so you will ensure that your disposed product undergoes the necessary treatment, recovery and recycling and thus prevent potential negative effects on the environment and human health.

K058b_A1_En

[For American Users and Others]**NOTE:**

This equipment has been tested and found to comply with the limits for a Class B digital device, pursuant to Part 15 of the FCC Rules. These limits are designed to provide reasonable protection against harmful interference in a residential installation. This equipment generates, uses, and can radiate radio frequency energy and, if not installed and used in accordance with the instructions, may cause harmful interference to radio communications. However, there is no guarantee that interference will not occur in a particular installation. If this equipment does cause harmful interference to radio or television reception, which can be determined by turning the equipment off and on, the user is encouraged to try to correct the interference by one or more of the following measures:

- Reorient or relocate the receiving antenna.
- Increase the separation between the equipment and receiver.
- Connect the equipment into an outlet on a circuit different from that to which the receiver is connected.
- Consult the dealer or an experienced radio/TV technician for help.

D8-10-1-2_A1_En

Information to User

Alterations or modifications carried out without appropriate authorization may invalidate the user's right to operate the equipment.

D8-10-2_A1_En

The graphical symbol  placed on the product means alternating current.

The graphical symbol  placed on the product means direct current.

The graphical symbol  placed on the product means Class II equipment.

D3-8-2-4_A1_En

CAUTION

This product is evaluated in moderate climate condition.

D3-8-2-1-7b_A1_En

WARNING

This equipment is not waterproof. To prevent a fire or shock hazard, do not place any container filled with liquid near this equipment (such as a vase or flower pot) or expose it to dripping, splashing, rain or moisture.

D3-4-2-1-3_A1_En

WARNING

To prevent a fire hazard, do not place any naked flame sources (such as a lighted candle) on the equipment.

D3-4-2-1-7a_A1_En

Operating Environment

Operating environment temperature and humidity: +5 °C to +35 °C (+41 °F to +95 °F); less than 85 %RH (cooling vents not blocked)

Do not install this unit in a poorly ventilated area, or in locations exposed to high humidity or direct sunlight (or strong artificial light).

D3-4-2-1-7c*_A2_En

VENTILATION CAUTION

When installing this unit, make sure to leave space around the unit for ventilation to improve heat radiation (at least 15 cm at top, 15 cm at rear, and 15 cm at each side).

D3-4-2-1-7d*_A1_En

POWER-CORD CAUTION

Handle the power cord by the plug. Do not pull out the plug by tugging the cord and never touch the power cord when your hands are wet as this could cause a short circuit or electric shock. Do not place the unit, a piece of furniture, etc., on the power cord, or pinch the cord. Never make a knot in the cord or tie it with other cords. The power cords should be routed such that they are not likely to be stepped on. A damaged power cord can cause a fire or give you an electrical shock. Check the power cord once in a while. When you find it damaged, ask your nearest service center or your dealer for a replacement.

S002*_A1_En

Precaution for the DM-40BT/DM-40BT-W

Do not connect this speaker to any amplifier other than the one supplied with this system. Connection to any other amplifier may result in a malfunction or a fire.

SGK006_A1_En

Do not attach these speakers to the wall or ceiling, as they may cause injury in the event of a fall.

SGK007_A1_En

This product is for general household purposes. Any failure due to use for other than household purposes (such as long-term use for business purposes in a restaurant or use in a car or ship) and which requires repair will be charged for even during the warranty period.

K041_A1_En

WARNING

Slots and openings in the cabinet are provided for ventilation to ensure reliable operation of the product, and to protect it from overheating. To prevent fire hazard, the openings should never be blocked or covered with items (such as newspapers, table-cloths, curtains) or by operating the equipment on thick carpet or a bed.

D3-4-2-1-7b*_A1_En

This transmitter must not be co-located or operated in conjunction with any other antenna or transmitter.

D8-9-2-5_A1_En

This equipment complies with FCC radiation exposure limits set forth for an uncontrolled environment and meets the FCC radio frequency (RF) Exposure Guidelines. This equipment has very low levels of RF energy that it deemed to comply without maximum permissive exposure evaluation (MPE). But it is desirable that it should be installed and operated keeping the radiator at least 20 cm or more away from person's body (excluding extremities: hands, wrists, feet and ankles).

D8-9-2-7-1_A2_En

This equipment complies with IC radiation exposure limits set forth for an uncontrolled environment and meets RSS-102 of the IC radio frequency (RF) Exposure rules. This equipment has very low levels of RF energy that it deemed to comply without maximum permissive exposure evaluation (MPE). But it is desirable that it should be installed and operated keeping the radiator at least 20 cm or more away from person's body (excluding extremities: hands, wrists, feet and ankles).

D8-9-2-7-3_A1_En

This device complies with Industry Canada licence-exempt RSS standard(s). Operation is subject to the following two conditions: (1) this device may not cause interference, and (2) this device must accept any interference, including interference that may cause undesired operation of the device.

D8-9-10-1_A1_En

Read Before Use (Important)

Before start

Features

- A bass reflex duct at the front and the Groove technology produce a powerful kick sound.
- A convex diffuser on a new shape waveguide improves the sound directivity of high frequencies and provides spacious sound.
- Rich bass sound and clearer sound quality achieved despite its compact desktop size.
- Compatible with AAC and Qualcomm® aptX™ for higher quality sound playback over *Bluetooth*.
- A pairing button on the front panel enables pairing with one touch.

Checking the accessories

- Power cord x1
- Operating instructions (this document)
- Audio converter cable (3.5 mm stereo mini plug to RCA) x1
- Speaker cord x1
- Bottom cushion x8

Names and functions of parts

Front panel

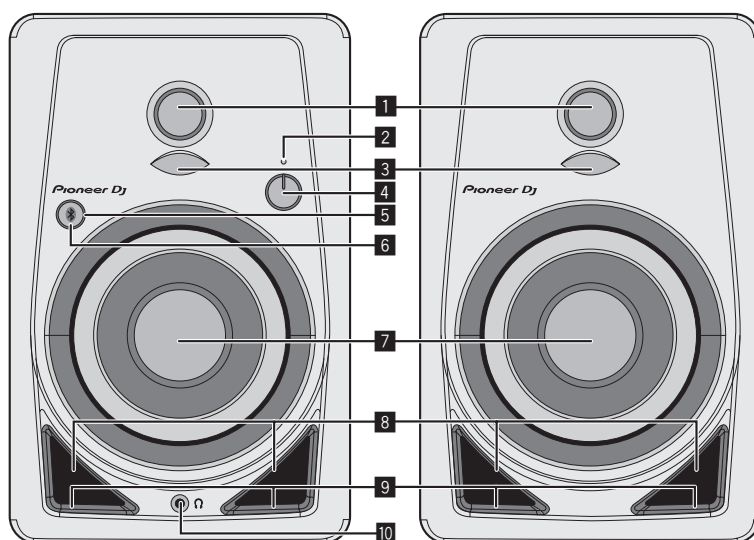

1 3/4 inch soft dome tweeters

2 POWER indicator

Lighting is linked to turning on/off the power. The indicator is off in standby.

3 Diffusers

Improve the sound directivity of high frequencies and provide spacious sound.

4 LEVEL control

Adjusts the volume.

5 Pairing button

Performs pairing with a *Bluetooth* device.

The button also performs the pause and play operations during music playback via *Bluetooth*.

For details, refer to "Listening to the Music of a *Bluetooth* Device" (page 8).

6 Pairing indicator (page 8)

When flashing: Pairing operation is performed or waiting to connect
When lit: Connected with *Bluetooth* device

7 4 inch glass fiber woofers

8 Bass reflex ducts

9 Grooves

Adjust the airflow of the bass reflex ducts to radiate low frequencies smoothly.

10 Headphone terminal

This is a 3.5 mm stereo mini plug type output terminal. Connecting headphones mutes the sound output from the speakers and outputs sound only from the headphones.

Rear panel

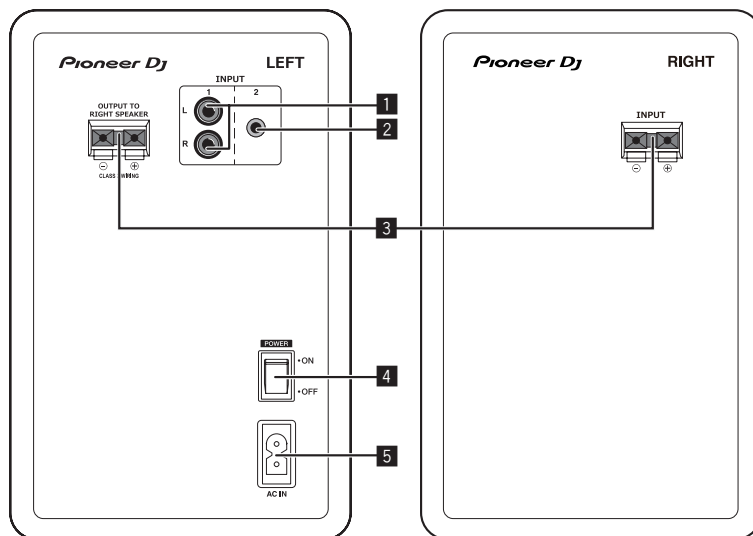

1 INPUT 1 terminals (stereo)

These are RCA pin type unbalanced input terminals.

2 INPUT 2 terminals (stereo)

This is a 3.5 mm stereo mini plug type unbalanced input terminal.

3 Speaker connection connectors

Connect the left and right speakers using the included cord. Do not connect these speakers to an amplifier other than that of this system. Doing so may cause a damage or fire.

4 POWER switch

Turns this unit's power on and off.

5 AC IN

Connect the power cord to AC IN and then to the power outlet. Connect the power cord after all the connections between devices have been completed.

Be sure to use the included power cord.

CAUTION

The **POWER** switch on this unit will not completely shut off all power from the AC outlet. Since the power cord serves as the main disconnect device for the unit, you will need to unplug it from the AC outlet to shut down all power. Therefore, make sure the unit has been installed so that the power cord can be easily unplugged from the AC outlet in case of an accident. To avoid fire hazard, the power cord should also be unplugged from the AC outlet when left unused for a long period of time (for example, when on vacation).

D3-4-2-2a*_A1_En



CAUTION

- This product is provided with an auto standby function. If a state of no sound continues for a set time (approximately 30 minutes) during use, the product automatically turns off the POWER indicator and enters a standby state with low power consumption regardless of whether there is a *Bluetooth* connection.
- If the product enters the standby state when there is a *Bluetooth* connection, the *Bluetooth* connection is disconnected and the *Bluetooth* indicator also turns off.
- When an audio signal is input from the input terminals in the standby state, the product automatically enters the power-on state. Furthermore, the product also enters the power-on state if the *Bluetooth* pairing button is pressed while in standby.
- This auto standby function cannot be disabled.

Installation and Connections

Installation Procedure

A speaker's playback sound is delicately influenced by conditions in the listening room. To produce optimum listening conditions, take due consideration of the conditions of your installation location before beginning actual installation.

- Place the speakers at ear level.
- For a natural stereo effect, the right and left speakers should be installed in symmetrical and equidistant positions from the listening position.



- Affix the supplied cushions to the bottom of the unit to prevent slipping.

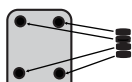

WARNING

Store small parts out of the reach of children and infants. If accidentally swallowed, contact a doctor immediately.

D41-6-4_A1_En

- Install the speakers facing inward with a total angle of 60 degrees from the listening position, 30 degrees for each of the left and right speakers.

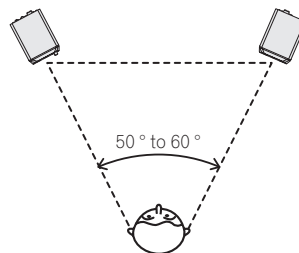

CAUTION

To promote proper cooling, please assure that sufficient space is preserved between the speakers and nearby walls or other components (minimum 15 cm or more above, behind, and to right and left sides of each speaker). Leaving insufficient space between the speaker and walls or other components may lead to rising interior temperatures, leading to malfunction or damage.

Connections

- Be sure to turn off the power and unplug the power cord from the power outlet whenever making or changing connections.
- Refer to the operating instructions for the component to be connected.
- Connect the power cord after all the connections between devices have been completed.
- Be sure to use the included power cord.
- Be careful with regard to the volume because the signals input from the [INPUT 1] terminal, [INPUT 2] terminal, and Bluetooth are mixed.

Connecting cords

Connect the included speaker cord to the speakers.

1 Strip about 1 cm of the head of the included speaker cord and twist and remove the exposed insulator.

After removing the insulator, thoroughly twist the core wires.



2 Connect the included speaker cord to the speaker terminals on the LEFT and RIGHT sides.

3 Insert the core wires into the terminals while pressing the claw on the speaker terminal.

Connect the speaker cord with the red line into the + terminal side (red) and the speaker cord without the red line into the - terminal side (black).

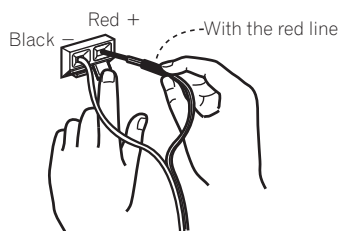

CAUTION

- After connecting to the terminals, lightly pull the speaker cord to make sure that heads of the speaker cord are securely connected to the terminals. A loose connection might cause audio output to be interrupted or noise to be output.
- When connecting the speaker cord, thoroughly twist the core wires, and make sure that the core wires are not protruding out of the speaker terminals. Core wires protruding out of the speaker terminals may come into contact with the rear panel or with each other. This may cause an excessive load to be placed on the amplifier which results in operation stopping or a malfunction.
- If a mistake is made with the polarities (+, -) on the LEFT and RIGHT sides when connecting the LEFT and RIGHT speaker cord, normal stereo effect can no longer be obtained.

Listening to the Music of a *Bluetooth* Device

These speakers allow you to wirelessly enjoy tracks saved to a *Bluetooth* device.

When using the speakers for the first time or when connecting a new *Bluetooth* device to the speakers, you need to pair the speakers and *Bluetooth* device.

Pairing (device mutual registration) is the operation required to connect a *Bluetooth* device and the speakers.

Pairing and Connection Procedure

1 Turn on the [POWER] switch to power on the speakers.

- The *Bluetooth* indicator flashes for approximately 30 seconds and the speakers enter the pairing state.
- If the *Bluetooth* indicator is off, press the pairing button for at least 2 seconds to switch to the pairing state again.

2 Perform the pairing operation on the *Bluetooth* device.

Perform the operation while the speakers are in the pairing state. For details, see the operating instructions of your *Bluetooth* device.

3 When the *Bluetooth* indicator changes from the flashing to lit state, pairing (connecting) is complete.

If pairing could not be performed within 30 seconds, the *Bluetooth* indicator changes from the flashing to off state.

- A *Bluetooth* device that has already been paired can be connected by performing the connection operation on the *Bluetooth* device side if the speakers are powered on.

Playback

When you play music on a connected *Bluetooth* device, the music playing on the *Bluetooth* device is output from the speakers.

- Pressing the pairing button during music playback on the *Bluetooth* device allows you to perform the pause/play operation (same function as the pause/play button of the *Bluetooth* device).



CAUTION

- When pairing (connecting), move the *Bluetooth* device close to the speakers.
- Loud sound may be output when the playback operation is performed for the first time after connecting completes so we recommend lowering the volume before playback.
- The pause/play operation may not be possible with the pairing button depending on the application used.
- Connecting with the speakers may not be possible depending on the *Bluetooth* device.
- If you wish to pair the speakers with a different *Bluetooth* device, turn off the *Bluetooth* function of the currently connected *Bluetooth* device or disconnect the connection before performing the pairing operation.
- The speakers store the pairing information of up to eight *Bluetooth* devices, and attempt to connect to the last paired device if the pairing button is pressed in the state of no connection with a *Bluetooth* device.

Radio wave caution

This unit uses a 2.4 GHz radio wave frequency, which is a band used by other wireless systems (see list below). To prevent noise or interrupted communication, do not use this unit nearby such devices, or make sure these devices are switched off during use.

- Cordless phones
- Cordless facsimiles
- Microwave ovens
- Wireless LAN devices (IEEE802.11b/g)
- Wireless AV equipment
- Wireless controllers for game systems

- Microwave-based health aids
- Some baby monitors

Other, less common, equipment that may operate on the same frequency:

- Anti-theft systems
- Amateur radio stations (HAM)
- Warehouse logistic management systems
- Discrimination systems for train or emergency vehicles



CAUTION

- In the event noise appears in your television image, there is the possibility that a *Bluetooth* device or this unit (including products supported by this unit) are causing signal interference with the antenna input connector of your television, video, satellite tuner, etc. In this event, increase the distance between the antenna input connector and the *Bluetooth* device or this unit (including products supported by this unit).
- If there is something obstructing the path between this unit (including devices supported by this unit) and the device equipped with *Bluetooth* wireless technology (such as a metal door, concrete wall, or insulation containing tinfoil), you may need to change the location of your system to prevent signal noise and interruptions.

Scope of operation

Use of this unit is limited to home use. (Transmission distances may be reduced depending on communication environment).

In the following locations, poor condition or inability to receive radio waves may cause the audio to be interrupted or stopped:

- In reinforced concrete buildings or steelframed or ironframed buildings.
- Near large metallic furniture.
- In a crowd of people or near a building or obstacle.
- In a location exposed to the magnetic field, static electricity or radio wave interference from radio communication equipment using the same frequency band (2.4 GHz) as this unit, such as a 2.4 GHz wireless LAN device or microwave oven.
- If you live in a heavily populated residential area (apartment, townhouse, etc.) and if your neighbor's microwave is placed near your system, you may experience radio wave interference. If this occurs, move your unit to a different place. When the microwave is not in use, there will be no radio wave interference.

Radio wave reflections

The radio waves received by this unit include the radio wave coming directly from the device equipped with *Bluetooth* wireless technology (direct wave) and waves coming from various directions due to reflections by walls, furniture and building (reflected waves). The reflected waves (due to obstacles and reflecting objects) further produce a variety of reflected waves as well as variation in reception condition depending on locations. If the audio cannot be received properly due to this phenomenon, try moving the location of the device equipped with *Bluetooth* wireless technology a little. Also note that audio may be interrupted due to the reflected waves when a person crosses or approaches the space between this unit and the device equipped with *Bluetooth* wireless technology.

Additional information

Troubleshooting

- Sometimes the problem may lie in another component. Inspect the other components and electrical appliances being used. If the problem cannot be rectified, ask your nearest Pioneer authorized service center or your dealer to carry out repair work.
- This unit may not operate properly due to static electricity or other external factors. In this case, normal operation may be restored by unplugging the power cord, waiting about 5 seconds or more, then plugging the power cord back in.

Common

Problem	Check	Remedy
The power is not turned on.	Is the power cord properly connected?	Plug in the power cord to an AC outlet.
	Is the connected device set properly?	Set the device external input and volume properly.
No sound is output from the connected device or the sound is low.	Is the volume set to the proper position?	Turn the [LEVEL] control on the front panel of this unit clockwise to increase the volume.
	Is the power turned on?	Turn on the [POWER] switch on the rear panel of this unit.
	Is the power turned on?	Turn on the [POWER] switch on the rear panel of this unit.
The POWER indicator (white) does not light.	Are the speakers in the standby state?	Turn off the [POWER] switch on the rear panel of this unit once and then turn it back on after a few seconds. Or press the pairing button on the front panel of this unit.
	Is the input signal level low?	Increase the input signal level.
This unit does not recover (power-on) from the standby state.	Is the volume set to the proper position?	Turn the [LEVEL] control on the front panel of this unit counterclockwise to reduce the volume.
	Is the level for input from the connected device appropriate?	Adjust the output level of the connected device properly.
Oscillates (loud sound is output continuously).	Is the volume set to the proper position?	Turn the [LEVEL] control on the front panel of this unit counterclockwise to reduce the volume.
Sound is only output from the left speaker.	Is the speaker cord connected properly?	Connect the left and right speakers properly.
The power turns off (standby state) automatically.	Did a state of no sound continue for a set time (approximately 30 minutes) or longer?	Input a signal from the RCA or stereo mini plug input terminal. Or press the pairing button on the front panel of this unit.
	Is the input signal level low?	Increase the input signal level.

When connected to INPUT 1 or INPUT 2 terminals

Problem	Check	Remedy
No sound is output from the connected device or the sound is low.	Are the connection cables properly connected?	Connect the connection cables properly.
	Are the terminals and plugs dirty?	Clean the terminals and plugs before making connections.
Sound is only output from one speaker.	Is the device connected properly?	Connect the device to both the left and right input terminals.
Sound is interrupted or noise can be heard.	Is there a contact problem with the connection cables?	Reconnect the connection cables.

When connected via Bluetooth

Problem	Check	Remedy
Cannot connect or sound is interrupted or noise can be heard.	Is there a device producing electromagnetic waves in the 2.4 GHz band (microwave oven, wireless LAN device, other <i>Bluetooth</i> device, etc.) nearby?	Either install the unit away from this device or stop using the other device producing electromagnetic waves.
	Is the distance from the <i>Bluetooth</i> device too far? Or is there a wall or obstacle blocking the signal in the space between?	Move this unit and the connected <i>Bluetooth</i> device close to each other. Or change the position of the <i>Bluetooth</i> device or this unit.
	Is an application other than a music playback application running on the <i>Bluetooth</i> device?	Exit any application on the <i>Bluetooth</i> device other than the music playback application.
	Does the <i>Bluetooth</i> device you wish to connect support A2DP?	Use a <i>Bluetooth</i> device that supports A2DP.
	Has pairing with the <i>Bluetooth</i> device been performed properly?	Turn the power of this unit and <i>Bluetooth</i> device off and back on, and then perform pairing again.

About trademarks and registered trademarks

- "Pioneer DJ" is a trademark of PIONEER CORPORATION, and is used under license.
- The names of companies and products mentioned herein are trademarks or registered trademarks of their respective owners.
- The *Bluetooth*® word mark and logos are registered trademarks owned by *Bluetooth* SIG, Inc. and any use of such marks by PIONEER DJ Corporation is under license. Other trademarks and trade names are those of their respective owners.
- Qualcomm aptX is a product of Qualcomm Technologies International, Ltd. Qualcomm is a trademark of Qualcomm Incorporated, registered in the United States and other countries, used with permission. aptX is a trademark of Qualcomm Technologies International, Ltd., registered in the United States and other countries, used with permission.

Specifications

DM-40BT/DM-40BT-W	
Model	2-Way Active Speaker
Amplifier section	
Amplifier output	Lch: 21 W/4 Ω, Class AB
	Rch: 21 W/4 Ω, Class AB
Input terminals	RCA × 1, 3.5 mm stereo mini plug × 1
Input impedance	10 kΩ
Output terminals	Headphone × 1
Speaker section	
Enclosure	Bass reflex type/vinyl-laminated MDF
Woofer (LF driver)	4 inch (102 mm) cone
Tweeter (HF driver)	3/4 inch (19 mm) soft dome
<i>Bluetooth</i> section	
Version	<i>Bluetooth</i> Specification Ver. 4.2
Output	<i>Bluetooth</i> Specification Class 2
Frequency used	2.4 GHz
Modulation	FH-SS (Frequency Hopping Spread Spectrum)
Supported <i>Bluetooth</i> profiles	A2DP, AVRCP
Supported Codec	SBC, AAC, Qualcomm® aptX™, Qualcomm® aptX™ Low Latency
Power supply section / other	
Supported voltages	AC 110 V to 240 V, 50 Hz/60 Hz
Power consumption	35 W
Power consumption when waiting (standby status)	0.3 W
External dimensions W × H × D	Lch: 146 mm × 227 mm × 223 mm
	Rch: 146 mm × 227 mm × 210 mm
Weight	Lch: 2.7 kg
	Rch: 2.2 kg

- The specifications and design of this product are subject to change without notice.
- © 2017 Pioneer DJ Corporation. All rights reserved.

Pioneer Dj

Pioneer DJ Americas, Inc.
LIMITED WARRANTY
 WARRANTY VALID ONLY IN THE U.S.A. AND CANADA

WARRANTY

Pioneer DJ Americas, Inc. (PDJA) warrants that products distributed by PDJA in the U.S.A. and Canada that fail to function properly under normal use due to a manufacturing defect when installed and operated according to the owner's manual enclosed with the unit will be repaired or replaced with a unit of comparable value, at the option of PDJA, without charge to you for parts or actual repair work. Parts supplied under this warranty may be new or rebuilt at the option of PDJA.

THIS LIMITED WARRANTY APPLIES TO THE ORIGINAL OR ANY SUBSEQUENT OWNER OF THIS PIONEER DJ PRODUCT DURING THE WARRANTY PERIOD PROVIDED THE PRODUCT WAS PURCHASED FROM AN AUTHORIZED PIONEER DJ DISTRIBUTOR/DEALER IN THE U.S.A. OR CANADA. YOU WILL BE REQUIRED TO PROVIDE A SALES RECEIPT OR OTHER VALID PROOF OF PURCHASE SHOWING THE DATE OF ORIGINAL PURCHASE OR, IF RENTED, YOUR RENTAL CONTRACT SHOWING THE PLACE AND DATE OF FIRST RENTAL. IN THE EVENT SERVICE IS REQUIRED, THE PRODUCT MUST BE DELIVERED WITHIN THE WARRANTY PERIOD, TRANSPORTATION PREPAID, ONLY FROM WITHIN THE U.S.A. AS EXPLAINED IN THIS DOCUMENT. YOU WILL BE RESPONSIBLE FOR REMOVAL AND INSTALLATION OF THE PRODUCT. PDJA WILL PAY TO RETURN THE REPAIRED OR REPLACEMENT PRODUCT TO YOU WITHIN THE U.S.A.

PRODUCT WARRANTY PERIOD

	Parts	Labor
Audio and Video	1 Year	1 Year

The warranty period for retail customers who rent the product commences upon the date product is first put into use (a) during the rental period or (b) retail sale, whichever occurs first.

WHAT IS NOT COVERED

IF THIS PRODUCT WAS PURCHASED FROM AN UNAUTHORIZED DISTRIBUTOR, THERE ARE NO WARRANTIES, EXPRESS OR IMPLIED, INCLUDING THE IMPLIED WARRANTY OF MERCHANTABILITY AND THE IMPLIED WARRANTY OF FITNESS FOR A PARTICULAR PURPOSE AND THIS PRODUCT IS SOLD STRICTLY "AS IS" AND "WITH ALL FAULTS". PIONEER DJ SHALL NOT BE LIABLE FOR ANY CONSEQUENTIAL AND/OR INCIDENTAL DAMAGES.

THIS WARRANTY DOES NOT APPLY IF THE PRODUCT HAS BEEN SUBJECTED TO POWER IN EXCESS OF ITS PUBLISHED POWER RATING.

THIS WARRANTY DOES NOT COVER THE CABINET OR ANY APPEARANCE ITEM, USER ATTACHED ANTENNA, ANY DAMAGE TO RECORDS OR RECORDING TAPES OR DISCS, ANY DAMAGE TO THE PRODUCT RESULTING FROM ALTERATIONS, MODIFICATIONS NOT AUTHORIZED IN WRITING BY PIONEER DJ, ACCIDENT, MISUSE OR ABUSE, DAMAGE DUE TO LIGHTNING OR TO POWER SURGES, SUBSEQUENT DAMAGE FROM LEAKING, DAMAGE FROM INOPERATIVE BATTERIES, OR THE USE OF BATTERIES NOT CONFORMING TO THOSE SPECIFIED IN THE OWNER'S MANUAL.

THIS WARRANTY DOES NOT COVER THE COST OF PARTS OR LABOR WHICH WOULD BE OTHERWISE PROVIDED WITHOUT CHARGE UNDER THIS WARRANTY OBTAINED FROM ANY SOURCE OTHER THAN A PIONEER DJ AUTHORIZED SERVICE COMPANY OR OTHER DESIGNATED LOCATION. THIS WARRANTY DOES NOT COVER DEFECTS OR DAMAGE CAUSED BY THE USE OF UNAUTHORIZED PARTS OR LABOR OR FROM IMPROPER MAINTENANCE.

ALTERED, DEFACTED, OR REMOVED SERIAL NUMBERS VOID THIS ENTIRE WARRANTY

NO OTHER WARRANTIES

PIONEER DJ LIMITS ITS OBLIGATIONS UNDER ANY IMPLIED WARRANTIES INCLUDING, BUT NOT LIMITED TO, THE IMPLIED WARRANTIES OF MERCHANTABILITY AND FITNESS FOR A PARTICULAR PURPOSE, TO A PERIOD NOT TO EXCEED THE WARRANTY PERIOD. NO WARRANTIES SHALL APPLY AFTER THE WARRANTY PERIOD. SOME STATES DO NOT ALLOW LIMITATIONS ON HOW LONG AN IMPLIED WARRANTY LASTS AND SOME STATES DO NOT ALLOW THE EXCLUSIONS OR LIMITATIONS OF INCIDENTAL OR CONSEQUENTIAL DAMAGES, SO THE ABOVE LIMITATIONS OR EXCLUSIONS MAY NOT APPLY TO YOU. THIS WARRANTY GIVES YOU SPECIFIC LEGAL RIGHTS AND YOU MAY HAVE OTHER RIGHTS WHICH MAY VARY FROM STATE TO STATE.

TO OBTAIN SERVICE

PDJA has appointed a number of Authorized Service Companies throughout the U.S.A. and Canada should your product require service. To receive warranty service you need to present your sales receipt or, if rented, your rental contract showing place and date of original owner's transaction. If shipping the unit you will need to package it carefully and send it, transportation prepaid by a traceable, insured method, to an Authorized Service Company. Package the product using adequate padding material to prevent damage in transit. The original container is ideal for this purpose. Include your name, address and telephone number where you can be reached during business hours.

On all complaints and concerns in the U.S.A. and Canada call Customer Support at 1-800-872-4159.

For hook-up and operation of your unit or to locate an
 Authorized Service Company, please call or write:
 CUSTOMER SUPPORT
 PIONEER ELECTRONICS (USA) INC.
 P.O. BOX 1720
 LONG BEACH, CALIFORNIA 90801
 1-800-872-4159
<http://www.pioneerelectronics.com>

DISPUTE RESOLUTION

Following our response to any initial request to Customer Support, should a dispute arise between you and Pioneer DJ, Pioneer DJ makes available its Complaint Resolution Program to resolve the dispute. The Complaint Resolution Program is available to you without charge. You are required to use the Complaint Resolution Program before you exercise any rights under, or seek any remedies, created by Title I of the Magnuson-Moss Warranty-Federal Trade Commission Improvement Act, 15 U.S.C. 2301 *et seq.*

To use the Complaint Resolution Program call 1-800-872-4159 and explain to the customer service representative the problem you are experiencing, steps you have taken to have the product repaired during the warranty period and the name of the authorized Distributor/Dealer from whom the Pioneer DJ product was purchased. After the complaint has been explained to the representative, a resolution number will be issued. Within 40 days of receiving your complaint, Pioneer DJ will investigate the dispute and will either: (1) respond to your complaint in writing informing you what action Pioneer DJ will take, and in what time period, to resolve the dispute; or (2) respond to your complaint in writing informing you why it will not take any action.

RECORD THE PLACE AND DATE OF PURCHASE FOR FUTURE REFERENCE

Model No. _____ Serial No. _____ Purchase Date _____

Purchased From _____

KEEP THIS INFORMATION AND YOUR SALES RECEIPT IN A SAFE PLACE

UCP0516

Nous vous remercions d'avoir acheté ce produit Pioneer DJ.
Veuillez lire attentivement ce mode d'emploi de manière à pouvoir utiliser votre modèle correctement. Après avoir lu ces explications, conservez-les en lieu sûr pour éventuellement les consulter plus tard.

[Pour les utilisateurs aux États-Unis et au Canada]

IMPORTANT



Ce symbole de l'éclair, placé dans un triangle équilatéral, a pour but d'attirer l'attention de l'utilisateur sur la présence, à l'intérieur du coffret de l'appareil, de "tensions dangereuses" non isolées d'une grandeur suffisante pour représenter un risque d'électrocution pour les êtres humains.

ATTENTION

**DANGER D'ÉLECTROCUTION
NE PAS OUVRIR**

ATTENTION :
POUR ÉVITER TOUT RISQUE D'ÉLECTROCUTION, NE PAS ENLEVER LE COUVERCLE (NI LE PANNEAU ARRIÈRE). AUCUNE PIÈCE RÉPARABLE PAR L'UTILISATEUR NE SE TROUVE À L'INTÉRIEUR. CONFIER TOUT ENTRETIEN À UN PERSONNEL QUALIFIÉ UNIQUEMENT.



Ce point d'exclamation, placé dans un triangle équilatéral, a pour but d'attirer l'attention de l'utilisateur sur la présence, dans les documents qui accompagnent l'appareil, d'explications importantes du point de vue de l'exploitation ou de l'entretien.

D3-4-2-1-1b_A1_Fr

La protection de votre ouïe est entre vos mains

Pour assurer le rendement optimal de votre matériel et – plus important encore – la protection de votre ouïe, réglez le volume à un niveau raisonnable. Pour ne pas altérer votre sens de la perception, le son doit être clair mais ne produire aucun vacarme et être exempt de toute distorsion. Votre ouïe peut vous jouer des tours. Avec le temps, votre système auditif peut en effet s'adapter à des volumes supérieurs, et ce qui vous semble un « niveau de confort normal » pourrait au contraire être excessif et contribuer à endommager votre ouïe de façon permanente. Le réglage de votre matériel à un volume sécuritaire AVANT que votre ouïe s'adapte vous permettra de mieux vous protéger.

CHOISISSEZ UN VOLUME SÉCURITAIRE:

- Réglez d'abord le volume à un niveau inférieur.
- Montez progressivement le volume jusqu'à un niveau d'écoute confortable ; le son doit être clair et exempt de distorsions.
- Une fois que le son est à un niveau confortable, ne touchez plus au bouton du volume.

N'OUBLIEZ PAS DE RESPECTER LES DIRECTIVES SUIVANTES:

- Lorsque vous montez le volume, assurez-vous de pouvoir quand même entendre ce qui se passe autour de vous.
- Faites très attention ou cessez temporairement l'utilisation dans les situations pouvant s'avérer dangereuses.
- N'utilisez pas des écouteurs ou un casque d'écoute lorsque vous opérez un véhicule motorisé ; une telle utilisation peut créer des dangers sur la route et est illégale à de nombreux endroits.

5001a_A1_Fr

[Pour les utilisateurs aux États-Unis]

Attention

Pour éviter les risques d'incendie, des fils de câblage de Classe 2 doivent être utilisés pour le branchement de haut-parleurs et ils doivent être acheminés à l'écart de dangers potentiels afin d'éviter d'endommager leur isolant.

D3-7-13-67*_A1_Fr

REMARQUE IMPORTANTE

LE NUMÉRO DE MODÈLE ET LE NUMÉRO DE SÉRIE SE TROUVENT À L'ARRIÈRE OU SUR LE FOND DE CET APPAREIL. NOTEZ CES NUMÉROS À LA PAGE 11 POUR VOUS Y RÉFÉRER ULTÉRIEUREMENT.

D36-AP9-3*_A1_Fr

[Pour les utilisateurs en Europe]

ATTENTION

POUR ÉVITER TOUT RISQUE D'ÉLECTROCUTION, NE PAS ENLEVER LE COUVERCLE (NI LE PANNEAU ARRIÈRE). AUCUNE PIÈCE RÉPARABLE PAR L'UTILISATEUR NE SE TROUVE À L'INTÉRIEUR. CONFIER TOUT ENTRETIEN À UN PERSONNEL QUALIFIÉ UNIQUEMENT.

D3-4-2-1-1_B1_Fr



Si vous souhaitez vous débarrasser de cet appareil, ne le mettez pas à la poubelle avec vos ordures ménagères. Il existe un système de collecte séparé pour les appareils électroniques usagés, qui doivent être récupérés, traités et recyclés conformément à la législation.

Les habitants des états membres de l'UE, de Suisse et de Norvège peuvent retourner gratuitement leurs appareils électroniques usagés aux centres de collecte agréés ou à un détaillant (si vous rachetez un appareil similaire neuf).

Dans les pays qui ne sont pas mentionnés ci-dessus, veuillez contacter les autorités locales pour savoir comment vous pouvez vous débarrasser de vos appareils.

Vous garantirez ainsi que les appareils dont vous vous débarrassez sont correctement récupérés, traités et recyclés et préviendrez de cette façon les impacts néfastes possibles sur l'environnement et la santé humaine.

K058b_A1_Fr

AVERTISSEMENT

Cet appareil n'est pas étanche. Pour éviter les risques d'incendie et de décharge électrique, ne placez près de lui un récipient rempli d'eau, tel qu'un vase ou un pot de fleurs, et ne l'exposez pas à des gouttes d'eau, des éclaboussures, de la pluie ou de l'humidité.

D3-4-2-1-3_A1_Fr

AVERTISSEMENT

Pour éviter les risques d'incendie, ne placez aucune flamme nue (telle qu'une bougie allumée) sur l'appareil.

D3-4-2-1-7a_A1_Fr

Milieu de fonctionnement

Température et humidité du milieu de fonctionnement : De +5 °C à +35 °C (de +41 °F à +95 °F) ; Humidité relative inférieure à 85 % (orifices de ventilation non obstrués)

N'installez pas l'appareil dans un endroit mal ventilé ou un lieu soumis à une forte humidité ou en plein soleil (ou à une forte lumière artificielle).

D3-4-2-1-7c*_A1_Fr

PRÉCAUTION DE VENTILATION

Lors de l'installation de l'appareil, veillez à laisser un espace suffisant autour de ses parois de manière à améliorer la dissipation de chaleur (au moins 15 cm sur le dessus, 15 cm à l'arrière et 15 cm de chaque côté).

D3-4-2-1-7d*_A1_Fr

Le symbole graphique  indiqué sur le produit représente le courant alternatif.

Le symbole graphique  indiqué sur le produit représente le courant continu.

Le symbole graphique  indiqué sur le produit représente un équipement de Classe II.

D3-8-2-4_A1_Fr

ATTENTION

Ce produit a été testé dans des conditions de climat tempéré.

D3-8-2-1-7b_A1_Fr

Cet équipement est conforme aux limites d'exposition aux rayonnements énoncées pour un environnement non contrôlé et respecte les règles d'exposition aux fréquences radioélectriques (RF) CNR-102 de l'IC. Cet équipement émet une énergie RF très faible qui est considérée conforme sans évaluation de l'exposition maximale autorisée. Cependant, cet équipement doit être installé et utilisé en gardant une distance de 20 cm ou plus entre le dispositif rayonnant et le corps (à l'exception des extrémités : mains, poignets, pieds et chevilles).

D8-9-2-7-3_A1_Fr

NOTE IMPORTANTE SUR LE CÂBLE D'ALIMENTATION

Tenir le câble d'alimentation par la fiche. Ne pas débrancher la prise en tirant sur le câble et ne pas toucher le câble avec les mains mouillées. Cela risque de provoquer un court-circuit ou un choc électrique. Ne pas poser l'appareil ou un meuble sur le câble. Ne pas pincer le câble. Ne pas faire de noeud avec le câble ou l'attacher à d'autres câbles. Les câbles d'alimentation doivent être posés de façon à ne pas être écrasés. Un câble abîmé peut provoquer un risque d'incendie ou un choc électrique. Vérifier le câble d'alimentation de temps en temps. Contacter le service après-vente le plus proche ou le revendeur pour un remplacement.

S002*_A1_Fr

Précautions concernant les enceintes DM-40BT/DM-40BT-W

Ne reliez pas cette enceinte à un amplificateur autre que celui fourni avec l'ensemble, faute de quoi vous pouvez provoquer une anomalie de fonctionnement, voire un incendie.

SGK006*_A1_Fr

N'attachez pas ces enceintes sur un mur ou au plafond car, en tombant, elles pourraient causer des blessures.

SGK007_A1_Fr

Ce produit est destiné à une utilisation domestique générale. Toute panne due à une utilisation autre qu'à des fins privées (comme une utilisation à des fins commerciales dans un restaurant, dans un autocar ou sur un bateau) et qui nécessite une réparation sera aux frais du client, même pendant la période de garantie.

K041_A1_Fr

AVERTISSEMENT

Les fentes et ouvertures du coffret sont prévues pour la ventilation, pour assurer un fonctionnement stable de l'appareil et pour éviter sa surchauffe. Pour éviter les risques d'incendie, ne bouchez jamais les ouvertures et ne les recouvrez pas d'objets, tels que journaux, nappes ou rideaux, et n'utilisez pas l'appareil posé sur un tapis épais ou un lit.

D3-4-2-1-7b*_A1_Fr

Le présent appareil est conforme aux CNR d'Industrie Canada applicables aux appareils radio exempts de licence. L'exploitation est autorisée aux deux conditions suivantes : (1) l'appareil ne doit pas produire de brouillage, et (2) l'utilisateur de l'appareil doit accepter tout brouillage radioélectrique subi, même si le brouillage est susceptible d'en compromettre le fonctionnement.

D8-9-10-1_A1_Fr

A lire avant l'utilisation (Important)

Informations préliminaires

Caractéristiques

- Reproduction d'un son de grosse caisse puissant grâce à un canal bass-reflex à l'avant et à la technologie Groove.
- Diffuseur convexe doté d'un guide d'ondes d'une forme nouvelle optimisant la directivité des hautes fréquences et la spatialité du son.
- Obtention d'un son riche en basses et d'une qualité sonore plus claire malgré son format de bureau compact.
- Compatible avec AAC et Qualcomm® aptX™ pour une lecture audio de qualité supérieure via *Bluetooth*.
- Bouton d'appairage sur la face avant permettant d'appairer d'une simple pression.

Vérification des accessoires

- Cordon d'alimentation x1
- Mode d'emploi (ce document)
- Câble de conversion audio (mini-jack stéréo de 3,5 mm vers RCA) x1
- Cordon de haut-parleur x1
- Coussinets antidérapants x8

Noms et fonctions des organes

Face avant

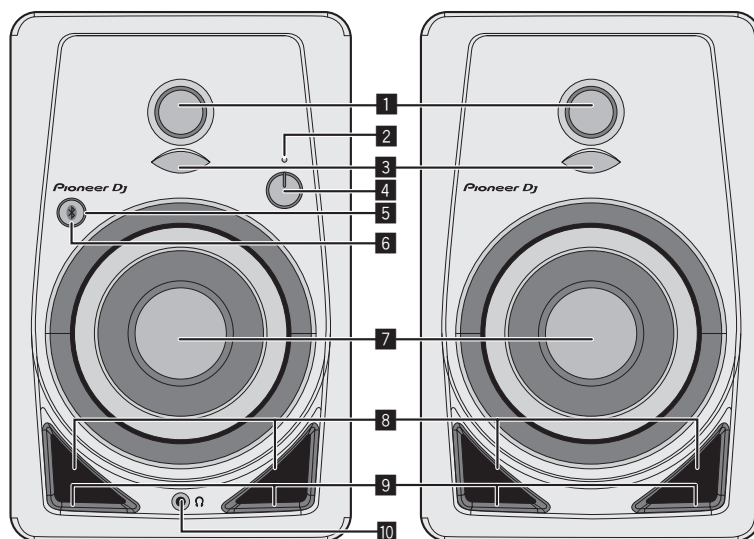

1 Tweeters à dôme souple de 3/4 pouces

2 Indicateur POWER

L'éclairage est lié à la mise sous/hors tension. Le voyant est éteint en veille.

3 Diffuseurs

Améliorez la directivité sonore des hautes fréquences et offrez un son ample.

4 Commande LEVEL

Ajuste le volume.

5 Bouton d'appairage

Permet d'appairer avec un appareil *Bluetooth*.

Le bouton permet également de mettre en pause et de lire pendant la lecture de musique via *Bluetooth*.

Pour plus de détails, reportez-vous à "Écoute de la musique d'un appareil *Bluetooth*" (page 7).

6 Indicateur d'appairage (page 7)

Clignotant : Opération d'appairage en cours d'exécution ou en attente de connexion

Allumé : Connecté à l'appareil *Bluetooth*

7 Caissons en fibre de verre de 4 pouces

8 Canaux basse réflex

9 Rainures

Ajustez la circulation de l'air des canaux basse réflex pour émettre en douceur les basses fréquences.

10 Prise de casque

Il s'agit d'une prise de sortie de type mini-jack stéréo de 3,5 mm. Le raccordement d'un casque coupe le son provenant des haut-parleurs, et le son provient uniquement du casque.

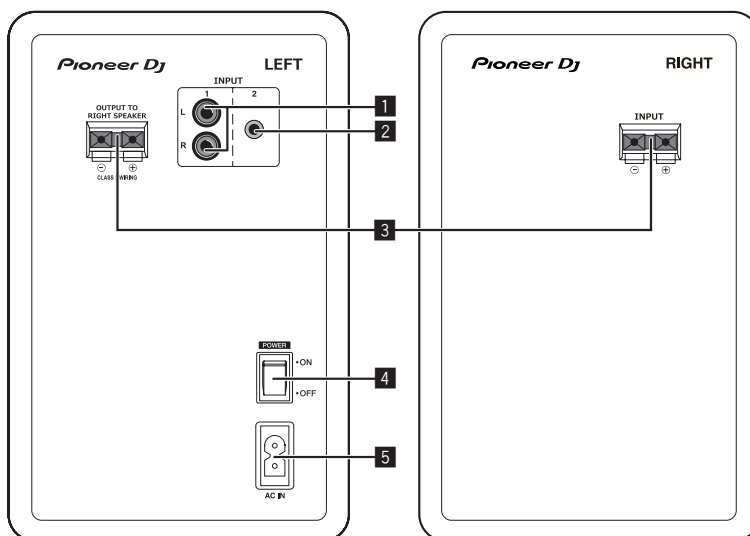

1 Prises INPUT 1 (stéréo)

Il s'agit de prises d'entrée asymétriques de type prise RCA.

2 Prises INPUT 2 (stéréo)

Il s'agit d'une prise d'entrée asymétrique de type mini-jack stéréo de 3,5 mm.

3 Connecteurs de raccordement de haut-parleur

Raccordez les haut-parleurs gauche et droit à l'aide du cordon fourni.

Ne raccordez pas ces haut-parleurs à un amplificateur autre que celui de ce système. Ceci pourrait endommager le produit ou provoquer un incendie.

4 Commutateur POWER

Pour allumer et éteindre cet appareil.

5 AC IN

Branchez le cordon d'alimentation à AC IN et à la prise électrique. Lorsque tous les appareils ont été raccordés, vous pouvez brancher le cordon d'alimentation.

Veillez à utiliser le cordon d'alimentation fourni.

ATTENTION

L'interrupteur **POWER** de cet appareil ne coupe pas complètement celui-ci de sa prise secteur. Comme le cordon d'alimentation fait office de dispositif de déconnexion du secteur, il devra être débranché au niveau de la prise secteur pour que l'appareil soit complètement hors tension. Par conséquent, veillez à installer l'appareil de telle manière que son cordon d'alimentation puisse être facilement débranché de la prise secteur en cas d'accident. Pour éviter tout risque d'incendie, le cordon d'alimentation sera débranché au niveau de la prise secteur si vous prévoyez une période prolongée de non utilisation (par exemple avant un départ en vacances).

D3-4-2-2a*_A1_Fr

⚠ ATTENTION

- Ce produit inclut une fonction de veille automatique. En cas d'absence de son pendant une durée définie (30 minutes environ) pendant l'utilisation, le produit éteint automatiquement l'indicateur **POWER** et passe à l'état de veille et de faible consommation d'énergie qu'une connexion *Bluetooth* soit établie ou non.
- Si le produit passe à l'état de veille alors qu'une connexion *Bluetooth* est établie, la connexion *Bluetooth* est déconnectée et l'indicateur *Bluetooth* s'éteint également.
- Lorsqu'un signal audio provient des prises d'entrée à l'état de veille, le produit passe automatiquement à l'état activé. Le produit passe également à l'état activé si vous appuyez sur le bouton d'appairage *Bluetooth* alors qu'il est en veille.
- Cette fonction de veille automatique ne peut pas être désactivée.

Installation et connexions

Installation

Les sons reproduits par les enceintes sont influencés délicatement par les conditions du local d'écoute. Pour bénéficier d'un environnement d'écoute optimal, réfléchissez bien aux conditions de l'emplacement avant de commencer l'installation proprement dite.

- Installez les haut-parleurs à hauteur des oreilles.
- Pour obtenir un effet stéréo naturel, les enceintes gauche et droite doivent être installées à des points symétriques et équidistants de la position d'écoute.

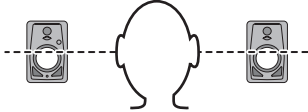

- Fixez les coussinets fournis sur la surface inférieure de l'appareil pour éviter tout risque de glissement.

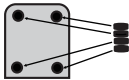

AVERTISSEMENT

Gardez les pièces de petite taille hors de la portée des bébés et des enfants. En cas d'ingestion accidentelle, veuillez contacter immédiatement un médecin.

D41-6-4_A1_Fr

- Installez les haut-parleurs orientés vers l'intérieur à un angle de 60 degrés par rapport à la position d'écoute, 30 degrés pour chacun des haut-parleurs gauche et droit.

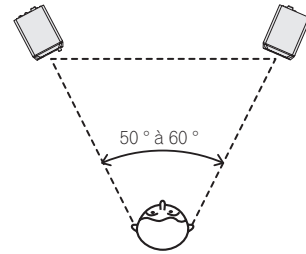

ATTENTION

Pour permettre un meilleur refroidissement, veillez à ce qu'un espace suffisant soit laissé entre les haut-parleurs et les murs ou autres composants à proximité (15 cm minimum au-dessus, derrière et sur les côtés droit et gauche de chaque haut-parleur). Le fait de ne pas laisser d'espace suffisant entre le haut-parleur et les murs ou autres composants peut entraîner une augmentation des températures intérieures, et provoquer un dysfonctionnement ou un endommagement.

Raccordements

- Veillez à toujours éteindre les appareils et à débrancher le cordon d'alimentation de la prise secteur avant de raccorder un appareil ou de changer les liaisons.
- Reportez-vous au mode d'emploi de l'appareil devant être raccorder.
- Lorsque tous les appareils ont été raccordés, vous pouvez brancher le cordon d'alimentation.
- Veillez à utiliser le cordon d'alimentation fourni.
- Faites attention au volume car les signaux provenant de la prise [INPUT 1], de la prise [INPUT 2] et de Bluetooth sont combinés.

Cordons de raccordement

Branchez le cordon de haut-parleur fourni aux haut-parleurs.

1 Dénudez sur 1 cm environ de la tête du cordon de haut-parleur fourni, tordez et retirez l'isolant exposé.

Une fois l'isolant retiré, tordez bien les fils centraux.



2 Branchez le cordon de haut-parleur fourni aux prises de haut-parleurs à GAUCHE et à DROITE.

3 Introduisez les fils centraux dans les prises tout en appuyant sur la griffe de la prise de haut-parleur.

Branchez le cordon de haut-parleur avec la ligne rouge sur le côté de la prise + (rouge) et le cordon de haut-parleur sans la ligne rouge sur le côté de la prise - (noire).

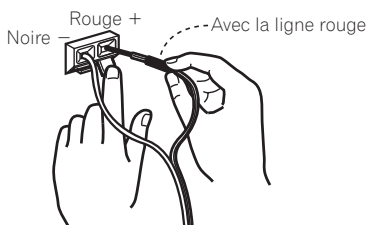

ATTENTION

- Une fois les prises raccordées, tirez légèrement sur le cordon de haut-parleur pour vous assurer que les têtes de cordon de haut-parleur sont bien raccordées aux prises. Un raccordement lâche peut entraîner une interruption de la sortie audio ou l'émission de bruit.
- Lors du branchement du cordon de haut-parleur, tordez bien les fils centraux, et assurez-vous que les fils centraux ne dépassent pas des prises de haut-parleur. Les fils centraux qui dépassent des prises de haut-parleur peuvent entrer en contact avec le panneau arrière ou entre eux. Ceci peut entraîner une charge excessive sur l'amplificateur, provoquant ainsi un arrêt ou un dysfonctionnement.
- Si les polarités sont inversées (+, -) sur les côtés GAUCHE et DROIT lors du branchement du cordon de haut-parleur GAUCHE et DROIT, l'effet stéréo normal ne peut plus être obtenu.

Écoute de la musique d'un appareil Bluetooth

Ces haut-parleurs vous permettent d'écouter des morceaux enregistrés sur un appareil *Bluetooth*.

Lorsque vous utilisez les haut-parleurs pour la première fois ou lorsque vous connectez un nouvel appareil *Bluetooth* aux haut-parleurs, vous devez appairer les haut-parleurs et l'appareil *Bluetooth*.

L'appairage (enregistrement mutuel d'appareils) est l'opération nécessaire pour connecter un appareil *Bluetooth* et les haut-parleurs.

Procédure d'appairage et de connexion

1 Tournez le commutateur [POWER] pour mettre les haut-parleurs sous tension.

- L'indicateur *Bluetooth* clignote pendant 30 secondes environ et les haut-parleurs passent à l'état d'appairage.
- Si l'indicateur *Bluetooth* est éteint, appuyez sur le bouton d'appairage pendant au moins 2 secondes pour revenir à l'état d'appairage.

2 Effectuez l'opération d'appairage sur l'appareil Bluetooth.

Effectuez l'opération lorsque les haut-parleurs sont à l'état d'appairage.

Pour plus de détails, consultez le mode d'emploi de votre appareil *Bluetooth*.

3 Lorsque l'indicateur Bluetooth passe de l'état clignotant à l'état allumé, l'appairage (la connexion) est terminé.

Si l'appairage n'a pas pu être effectué dans les 30 secondes, l'indicateur *Bluetooth* passe de l'état clignotant à l'état éteint.

- Un appareil *Bluetooth* déjà appairé peut être connecté en effectuant l'opération de connexion sur l'appareil *Bluetooth* si les haut-parleurs sont sous tension.

Lecture

Lorsque vous lisez de la musique sur un appareil *Bluetooth* connecté, la musique lue sur l'appareil *Bluetooth* est émise par les haut-parleurs.

- Appuyez sur le bouton d'appairage pendant la lecture de musique sur l'appareil *Bluetooth* pour effectuer une opération de mise en pause/lecture (même fonction que le bouton de pause/lecture de l'appareil *Bluetooth*).

ATTENTION

- Pendant l'appairage (la connexion), rapprochez l'appareil *Bluetooth* des haut-parleurs.
- Un son fort peut être émis lorsque l'opération de lecture est effectuée pour la première fois après l'établissement de la connexion. Nous vous recommandons donc de baisser le volume avant la lecture.
- L'opération de mise en pause/lecture peut ne pas être possible avec le bouton d'appairage en fonction de l'application utilisée.
- La connexion aux haut-parleurs peut ne pas être possible en fonction de l'appareil *Bluetooth*.
- Si vous souhaitez appairer les haut-parleurs à un autre appareil *Bluetooth*, désactivez la fonction *Bluetooth* de l'appareil *Bluetooth* actuellement connecté ou arrêtez la connexion avant d'effectuer l'opération d'appairage.
- Les haut-parleurs stockent les informations d'appairage de huit appareils *Bluetooth* maximum et tentent de se connecter au dernier appareil appairé lorsque vous appuyez sur le bouton d'appairage en l'absence de connexion à un appareil *Bluetooth*.

Précautions relatives aux ondes radio

Cet appareil utilise une fréquence d'onde radioélectrique de 2,4 GHz, une bande utilisée aussi par d'autres systèmes sans fil (cf. la liste ci-dessous). Pour éviter des parasites ou une interruption des communications, n'utilisez pas cet appareil près de ces dispositifs ou faites en sorte que ceux-ci soient mis hors tension pendant son utilisation.

- Téléphones sans fil
- Télécopieurs sans fil
- Fours à micro-ondes
- Périphériques LAN sans fil (IEEE802.11b/g)
- Équipement audiovisuel sans fil
- Commandes sans fil pour consoles de jeu
- Instruments médicaux à micro-ondes
- Certains interphones de surveillance

Il se peut que d'autres équipements, moins courants, fonctionnent sur la même fréquence:

- Systèmes antivol
- Stations de radio amateur (HAM)
- Systèmes de gestion logistique d'entrepôt
- Systèmes de mobilité pour trains et véhicules d'urgence



ATTENTION

- Si du bruit apparaît sur l'image de votre téléviseur, il est possible qu'un appareil *Bluetooth*® ou cette unité (y compris les produits pris en charge par cette unité) génère des interférences de signal avec le connecteur d'entrée d'antenne de votre téléviseur, lecteur vidéo, syntoniseur satellite, etc. Dans ce cas, éloignez le connecteur d'entrée d'antenne et l'appareil *Bluetooth* ou cette unité (y compris les produits pris en charge par cette unité).
- Si un objet fait obstacle sur le parcours entre cet appareil (y compris les produits supportés par cet appareil) et l'appareil adapté à la technologie sans fil *Bluetooth* (tel qu'une porte métallique, un mur de béton ou un isolant contenant une feuille d'étain), il se peut que vous deviez changer l'emplacement de votre système pour éviter les parasites et les interruptions.

Portée du fonctionnement

L'emploi de cet appareil est limité à un usage domestique.

(Selon l'environnement des communications, il se peut que les distances de transmission soient réduites). Dans les endroits suivants, de mauvaises conditions ou l'incapacité à recevoir les ondes radio peuvent entraîner une interruption momentanée ou une coupure des sons :

- Dans des immeubles en béton armé, des constructions à charpente métallique ou en acier.
- Près de grands meubles métalliques.
- Dans une foule de personnes ou près d'un bâtiment ou d'un obstacle.
- Dans un endroit exposé à un champ magnétique, à de l'électricité statique ou aux interférences d'ondes radioélectriques, provenant d'équipements de communication radio utilisant la même gamme de fréquences (2,4 GHz) que cet appareil, tel qu'un périphérique LAN sans fil de 2,4 GHz ou un four à microondes.
- Si vous vivez dans un quartier densément peuplé (immeuble d'appartements, etc.) et que le four à micro-ondes d'un de vos voisins se trouve près de votre système, il se peut que des interférences d'ondes radio se produisent. Dans ce cas, déplacez votre appareil vers un endroit différent. Quand le four à micro-ondes ne fonctionne pas, aucune interférence ne se produira sur les ondes radio.

Réflexions des ondes radio

Parmi les ondes radio captées par cet appareil se trouvent celles, provenant directement de l'appareil adapté à la technologie *Bluetooth* (ondes directes) et celles qui proviennent de directions diverses par suite de leur réflexion sur des murs, mobilier et structure (ondes réfléchies). Les ondes réfléchies (du fait des obstacles et objets réfléchissants) produisent à leur tour d'autres ondes réfléchies, provoquant des conditions de réception variables selon les endroits. Si les sons ne peuvent pas être captés correctement en raison de ce phénomène, essayez de changer légèrement l'emplacement du dispositif adapté à la technologie *Bluetooth*. De plus, sachez que les sons peuvent être interrompus du fait des ondes réfléchies quand une personne s'approche ou traverse l'espace entre cet appareil et le dispositif, adapté à la technologie *Bluetooth*.

Informations supplémentaires

En cas de panne

- Parfois, le problème peut provenir d'un autre composant. Examinez les autres composants et les appareils électriques utilisés. Si le problème ne peut pas être résolu, contactez votre service après-vente agréé Pioneer ou votre revendeur pour une réparation.
- De l'électricité statique ou des facteurs externes ont peut être déréglé cet appareil. Dans ce cas, le fonctionnement normal de l'appareil peut éventuellement être rétabli en débranchant le cordon d'alimentation, attendant 5 secondes ou plus, puis rebranchant le cordon d'alimentation.

Problèmes courants

Problème	Vérification	Solution
L'appareil ne s'allume pas.	Est-ce que le cordon d'alimentation est correctement raccordé ?	Branchez le cordon d'alimentation sur une prise secteur.
Aucun son ne provient de l'appareil connecté ou le son est faible.	L'appareil connecté est-il correctement défini ? Le réglage du volume est-il dans la position appropriée ? L'alimentation est-elle activée ?	Définissez l'entrée externe et le volume de l'appareil correctement. Tournez la commande [LEVEL] sur le panneau avant de cette unité dans le sens horaire pour augmenter le volume. Tournez le commutateur [POWER] sur le panneau arrière de cette unité.
Le voyant POWER (blanc) ne s'allume pas.	L'alimentation est-elle activée ? Les haut-parleurs sont-ils à l'état de veille ?	Tournez le commutateur [POWER] sur le panneau arrière de cette unité. Désactivez une fois le commutateur [POWER] sur le panneau arrière de cette unité, puis réactivez-le après quelques secondes.
Cette unité ne ressort pas de l'état de veille (mise en veille).	Le niveau du signal d'entrée est-il faible ?	Augmentez le niveau du signal d'entrée.
Distorsion du son.	Le réglage du volume est-il dans la position appropriée ? Le niveau d'entrée de l'appareil connecté est-il approprié ?	Tournez la commande [LEVEL] sur le panneau avant de cette unité dans le sens antihoraire pour réduire le volume. Ajustez correctement le niveau de sortie de l'appareil raccordé.
Oscillations (un son faible est émis en continu).	Le réglage du volume est-il dans la position appropriée ?	Tournez la commande [LEVEL] sur le panneau avant de cette unité dans le sens antihoraire pour réduire le volume.
Le son est restitué uniquement par le haut-parleur gauche.	Le cordon de haut-parleur est-il branché correctement ?	Branchez les haut-parleurs gauche et droit correctement.
L'alimentation est coupée automatiquement (état de veille).	Est-ce qu'aucun son n'a été émis pendant une durée définie (30 minutes environ) ou plus ? Le niveau du signal d'entrée est-il faible ?	Émettez un signal à partir d'une prise d'entrée RCA ou mini-jack stéréo. Ou appuyez sur le bouton d'appairage sur la face avant de cette unité. Augmentez le niveau du signal d'entrée.

Lors de la connexion aux prises INPUT 1 ou à la prise INPUT 2

Problème	Vérification	Solution
Aucun son ne provient de l'appareil connecté ou le son est faible.	Est-ce que les câbles de liaison sont correctement raccordés ? Est-ce que les prises et fiches sont sales ?	Raccordez correctement les câbles de liaison. Nettoyez les prises et les fiches avant d'effectuer les raccordements.
Le son est restitué uniquement par un haut-parleur.	L'appareil est-il connecté correctement ?	Connectez l'appareil sur les prises d'entrée gauche et droite.
Le son est interrompu ou aucun bruit n'est entendu.	Y-a-t-il un problème de contact avec les câbles de raccordement ?	Rebranchez les câbles de raccordement.

Lors de la connexion via Bluetooth

Problème	Vérification	Solution
Impossible de se connecter ou le son est interrompu ou aucun bruit n'est entendu.	Un appareil produisant des ondes électromagnétiques dans la bande 2,4 GHz (four à micro-ondes, appareil LAN sans fil, autre appareil Bluetooth, etc.) se trouve-t-il à proximité ? La distance de l'appareil Bluetooth est-elle trop importante ? Ou un mur ou un obstacle bloquant le signal est-il présent entre eux ? Une application autre qu'une application de lecture de musique est-elle exécutée sur l'appareil Bluetooth ? L'appareil Bluetooth que vous voulez connecter prend-il en charge A2DP ? L'appairage à l'appareil Bluetooth a-t-il été effectué correctement ?	Éloignez l'unité de cet appareil ou cessez d'utiliser l'autre appareil produisant des ondes électromagnétiques. Rapprochez cette unité et l'appareil Bluetooth connecté. Ou déplacez l'appareil Bluetooth ou cette unité. Quittez toute application sur l'appareil Bluetooth autre que l'application de lecture de musique. Utilisez un appareil Bluetooth prenant en charge A2DP. Mettez cette unité et l'appareil Bluetooth hors tension puis de nouveau sous tension, puis effectuez de nouveau l'appairage.

À propos des marques commerciales et des marques déposées

- « Pioneer DJ » est une marque déposée de PIONEER CORPORATION qui est utilisée sous licence.
- Les noms de sociétés et de produits mentionnés ici sont des marques commerciales ou des marques déposées de leurs détenteurs respectifs.
- La marque et les logos *Bluetooth*® sont des marques déposées appartenant à *Bluetooth SIG, Inc.* et toute utilisation de ces marques par PIONEER DJ Corporation est concédée sous licence. Les autres marques commerciales et noms commerciaux appartiennent à leurs détenteurs respectifs.
- Qualcomm aptX est un produit de Qualcomm Technologies International, Ltd. Qualcomm est une marque commerciale de Qualcomm Incorporated, déposée aux États-Unis et dans d'autres pays, utilisée avec autorisation. aptX est une marque commerciale de Qualcomm Technologies International, Ltd., déposée aux États-Unis et dans d'autres pays, utilisée avec autorisation.

Spécifications

DM-40BT/DM-40BT-W	
Modèle	Haut-parleur actif 2 voies
Section d'amplificateur	
Sortie d'amplification	Lch : 21 W/4 Ω, Classe AB
	Rch : 21 W/4 Ω, Classe AB
Prises d'entrée	RCA ×1, mini-jack stéréo de 3,5 mm ×1
Impédance d'entrée	10 kΩ
Prises de sortie	Casque ×1
Section de haut-parleur	
Coffret	Type basse réflex/MDF avec finition vinyle
Caisson (circuit LF)	Cône de 4 pouces (102 mm)
Tweeter (circuit HF)	Dôme souple de 3/4 pouces (19 mm)
Section Bluetooth	
Version	Bluetooth Specification de Ver. 4.2
Genre	Bluetooth Specification Classe 2
Fréquence utilisée	2,4 GHz
Modulation	FH-SS (Spectre de Diffusion de Fréquence)
Profils Bluetooth Supportés	A2DP, AVRCP
Codec Supporté	SBC, AAC, Qualcomm® aptX™, Qualcomm® aptX™ Latence Basse
Section d'alimentation / Autre	
Tensions acceptées	CA 110 V à 240 V, 50 Hz/60 Hz
Consommation électrique	35 W
Consommation électrique en attente (état de veille)	0,3 W
Dimensions extérieures (l × H × P)	Lch : 146 mm × 227 mm × 223 mm
	Rch : 146 mm × 227 mm × 210 mm
Poids	Lch : 2,7 kg
	Rch : 2,2 kg

- Les caractéristiques et la présentation peuvent être modifiées, sans avis préalable, dans un souci d'amélioration.
- © 2017 Pioneer DJ Corporation. Tous droits de reproduction et de traduction réservés.

Pioneer Dj

Pioneer DJ Americas, Inc.

GARANTIE LIMITÉE

GARANTIE VALABLE UNIQUEMENT AUX ÉTATS-UNIS ET AU CANADA

GARANTIE

Pioneer DJ Americas, Inc.(PDJA) garantit que les produits distribués par PDJA aux États-Unis ou au Canada qui, bien qu'étant installés et utilisés conformément au Manuel de l'utilisateur fourni avec le produit, ne fonctionneraient pas correctement dans le cadre d'une utilisation normale en raison d'un défaut de fabrication seront réparés ou remplacés par un produit de valeur équivalente, au choix de PDJA, sans frais à votre charge pour les pièces et/ou la main d'œuvre de réparation. Les pièces incluses en vertu de la présente garantie peuvent être neuves ou remises à neuf, au choix de PDJA.

LA PRÉSENTE GARANTIE LIMITÉE S'APPLIQUE AU PROPRIÉTAIRE ORIGINAL AINSI QU'À TOUT PROPRIÉTAIRE SUCCESSIF DE CE PRODUIT PIONEER DJ PENDANT LA PÉRIODE DE GARANTIE À CONDITION QUE LE PRODUIT AIT ÉTÉ ACHÉTÉ AUPRÈS D'UN DISTRIBUTEUR/DÉTAILLANT PIONEER DJ AGRÉÉ AUX ÉTATS-UNIS OU AU CANADA. VOUS DEVEZ FOURNIR UN RELEVÉ DE CAISSE OU UNE AUTRE PREUVE D'ACHAT VALIDE INDIQUANT LA DATE DE L'ACHAT INITIAL OU, SI VOUS LOUEZ LE PRODUIT, VOTRE CONTRAT DE LOCATION INDIQUANT L'ENDROIT ET LA DATE DE LA PREMIÈRE LOCATION. EN CAS DE BESOIN DE RÉPARATION, LE PRODUIT DOIT ÊTRE RENVOYÉ ET LIVRÉ AU COURS DE LA PÉRIODE DE GARANTIE. FRAIS DE PORT PAYÉS ET UNIQUEMENT DEPUIS L'INTÉRIEUR DES ÉTATS-UNIS. COMME EXPLIQUÉ DANS LE PRÉSENT DOCUMENT, VOUS ÊTES RESPONSABLE DU DÉMONTAGE ET DE L'INSTALLATION DU PRODUIT. PDJA PREND À SA CHARGE LES FRAIS D'EXPÉDITION DU PRODUIT RÉPARÉ OU REMPLACÉ JUSQU'À VOTRE ADRESSE À L'INTÉRIEUR DES ÉTATS-UNIS.

PÉRIODE DE GARANTIE DES PRODUITS

Pièces Main-d'œuvre

Audio et Vidéo 1 an 1 an

La période de garantie pour les clients qui louent le produit commence le jour où le produit est utilisé pour la première fois (a) pendant la période de location ou (b) après la vente au détail, selon ce qui se produit en premier.

ÉLÉMENTS NON COUVERTS PAR LA GARANTIE

UN PRODUIT ACHÉTÉ CHEZ UN DISTRIBUTEUR NON AUTORISÉ N'EST COUVERT PAR AUCUNE GARANTIE EXPRESSE OU IMPLICITE, Y COMPRIS QUELQUE GARANTIE IMPLICITE DE QUALITÉ MARCHANDE OU D'ADAPTATION À UN USAGE PARTICULIER QUE CE SOIT. DE PLUS, CE PRODUIT EST STRICTEMENT VENDU « TEL QUEL » ET « AVEC TOUTS SES DÉFAUTS ÉVENTUELS ».

Pioneer DJ NE PEUT PAS ÊTRE TENU RESPONSABLE DES DOMMAGES INDIRECTS ET/OU ACCESSOIRES ÉVENTUELS.

LA PRÉSENTE GARANTIE NE S'APPLIQUE PAS SI LE PRODUIT A ÉTÉ SOUMIS À UNE PUISSANCE NOMINALE EXCÉDANT LA PUISSANCE INDIQUÉE DANS LES SPÉCIFICATIONS FOURNIES.

LA PRÉSENTE GARANTIE NE COUVRE PAS LE BOÎTIER OU LES ÉLÉMENTS ESTHÉTIQUES, LES ANTENNES INSTALLÉES PAR L'UTILISATEUR, LES DOMMAGES AUX DISQUES OU AUX RUBANS OU DISQUES D'ENREGISTREMENT, LES DOMMAGES AU PRODUIT DÉCOULANT D'UNE RETOUCHE, D'UNE MODIFICATION NON AUTORISÉE PAR ÉCRIT PAR Pioneer DJ, D'UN ACCIDENT, D'UN USAGE INAPPROPRIÉ OU D'UN USAGE ABUSIF, LES DOMMAGES PRODUITS PAR LA Foudre OU LA SURTENSION, LES DOMMAGES SUBSÉQUENTS DÉCOULANT DE FUITES, LES DOMMAGES DÉCOULANT DE PILES DÉFECTUEUSES OU DE L'UTILISATION DE PILES NON CONFORMES À CELLES QUI SONT SPÉCIFIÉES DANS LE MANUEL DE L'UTILISATEUR.

LA PRÉSENTE GARANTIE NE COUVRE PAS LE COÛT DES PIÈCES OU DE LA MAIN-D'ŒUVRE QUI SERAIENT AUTREMENT OFFERTES SANS FRAIS EN VERTU DE LA PRÉSENTE GARANTIE, SI ELLES SONT OBTENUES AUPRÈS D'UNE SOURCE AUTRE QU'UNE SOCIÉTÉ DE SERVICE OU AUTRE AUTORISÉE OU DÉSIGNÉE PAR Pioneer DJ. LA PRÉSENTE GARANTIE NE COUVRE PAS LES DÉFECTUOSITÉS OU LES DOMMAGES CAUSÉS PAR L'UTILISATION D'UNE MAIN-D'ŒUVRE OU DE PIÈCES NON AUTORISÉES, ET/OU D'UN ENTRETIEN INADÉQUAT.

LES NUMÉROS DE SÉRIE MODIFIÉS, OBLITÉRÉS OU ENLEVÉS ANNULENT LA PRÉSENTE GARANTIE DANS SA TOTALITÉ.

EXCLUSION DE TOUTE AUTRE GARANTIE

Pioneer DJ LIMITE SES OBLIGATIONS EN VERTU DE TOUTE GARANTIE IMPLICITE QUE CE SOIT, Y COMPRIS ENTRE AUTRES LES GARANTIES IMPLICITES DE QUALITÉ MARCHANDE OU D'ADAPTATION À UN USAGE PARTICULIER, À UNE PÉRIODE N'EXCÉDANT PAS LA PÉRIODE DE GARANTIE. AUCUNE GARANTIE NE S'APPLIQUE APRÈS LA PÉRIODE DE GARANTIE. CERTAINS ÉTATS NE PERMETTENT PAS LA LIMITATION DE LA DURÉE D'UNE GARANTIE IMPLICITE, ET CERTAINS NE PERMETTENT PAS L'EXCLUSION OU LA LIMITATION DES DOMMAGES CONSÉCUTIFS OU INDIRECTS, LES LIMITATIONS ET EXCLUSIONS ÉTABLIES CI-DESSUS PEUVENT DONC NE PAS S'APPLIQUER À VOUS. LA PRÉSENTE GARANTIE VOUS DONNE DES DROITS LÉGAUX SPÉCIFIQUES. VOUS POUVEZ JOUIR D'AUTRES DROITS, QUI PEUVENT VARIER D'UN ÉTAT À L'AUTRE.

SERVICE APRÈS-VENTE

PDJA a autorisé un certain nombre de sociétés de service après-vente agréées à travers les États-Unis et le Canada pour le cas où votre produit aurait besoin d'être réparé. Pour profiter d'un tel service en vertu de la garantie, vous devez présenter votre ticket de caisse ou, si vous louez le produit, votre contrat de location indiquant l'endroit et la date de la transaction par le premier propriétaire. Si vous expédiez le produit, vous devez l'emballer soigneusement et l'envoyer à une société de service autorisée, en port prépayé et selon une méthode de transport incluant un suivi et une assurance. Emballez le produit au moyen de matériaux de rembourrage appropriés pour éviter tout dommage pendant le transport. L'emballage d'origine est idéal pour cela. Indiquez votre nom, votre adresse et un numéro de téléphone où nous pouvons vous joindre pendant les heures de bureau.

Pour toute réclamation et/ou question à l'intérieur des États-Unis ou du Canada, appelez le Service Consommateurs au 1-800-872-4159.

Pour toute question concernant la mise en service ou l'utilisation de votre produit, ou pour trouver une société de service autorisée, appelez ou écrivez à :

CUSTOMER SUPPORT
PIONEER ELECTRONICS (USA) INC.
P.O. BOX 1720
LONG BEACH, CALIFORNIA 90801
1-800-872-4159
<http://www.pioneerelectronics.com>

RÉSOLUTION DES LITIGES

Si un litige se produit entre vous et Pioneer DJ après la réponse à une demande initiale faite au Service Consommateurs, vous pouvez avoir recours au Programme de résolution des plaintes de Pioneer DJ pour résoudre le litige. Le Programme de résolution des plaintes vous est offert gratuitement. Vous devez avoir recours au Programme de résolution des plaintes avant de vous prévaloir de vos droits ou de chercher réparation en vertu du Titre I de la loi Magnuson-Moss Warranty-Federal Trade Commission Improvement Act, 15 U.S.C. 2301 et seq. Pour utiliser le Programme de résolution des plaintes, appelez le 1-800-872-4159 et expliquez au représentant du Service Consommateurs le problème que vous rencontrez ainsi que les démarches que vous avez effectuées pour faire réparer le produit pendant la période de garantie, puis communiquez-lui le nom du distributeur/détaillant autorisé auprès duquel vous avez acheté le produit Pioneer DJ. Une fois que votre plainte a été expliquée au représentant, un numéro de résolution vous sera communiqué. Pioneer DJ étudiera votre plainte et, dans un délai de quarante (40) jours après la réception de votre plainte, (1) répondra à votre plainte par écrit pour vous aviser des démarches qui seront entreprises pour résoudre le conflit, et indiquera combien de temps ces démarches prendront ; ou (2) répondra à votre plainte par écrit pour vous indiquer les raisons pour lesquelles aucune démarche ne sera entreprise.

NOTEZ ET CONSERVER LE LIEU ET LA DATE D'ACHAT POUR RÉFÉRENCE ULTÉRIEURE

N° de modèle : _____ N° de Série : _____
Date d'achat : _____ Nom du distributeur/détaillant _____

PRENEZ SOIN DE CONSERVER CES INFORMATIONS ET VOTRE REÇU D'ACHAT EN LIEU SÛR POUR RÉFÉRENCE ULTÉRIEURE

UCP0516

Vielen Dank, dass Sie sich für dieses Pioneer DJ-Produkt entschieden haben.
Bitte lesen Sie diese Bedienungsanleitung gründlich durch, um sich mit der Bedienung des Geräts vertraut zu machen.
Nachdem Sie die Bedienungsanleitung gelesen haben, legen Sie sie griffbereit zum Nachschlagen ab.

ACHTUNG

UM SICH NICHT DER GEFAHR EINES ELEKTRISCHEN SCHLAGES AUSZUSETZEN, DÜRFEN SIE NICHT DEN DECKEL (ODER DIE RÜCKSEITE) ENTFERNEN. IM GERÄTEINNEREN BEFINDEN SICH KEINE VOM BENUTZER REPARIERBAREN TEILE. ÜBERLASSEN SIE REPARATUREN DEM QUALIFIZIERTEN KUNDENDIENST.

D3-4-2-1-1_B1_De

WARNUNG

Dieses Gerät ist nicht wasserdicht. Zur Vermeidung der Gefahr von Brand und Stromschlag keine Behälter mit Flüssigkeiten (z.B. Blumenvasen und -töpfe) in die Nähe des Gerätes bringen und dieses vor Tropfwasser, Spritzwasser, Regen und Nässe schützen.

D3-4-2-1-3_A1_De

WARNUNG

Keine Quellen offener Flammen (z.B. eine brennende Kerze) auf dieses Gerät stellen.

D3-4-2-1-7a_A1_De

Betriebsumgebung

Betriebstemperatur und Betriebsluftfeuchtigkeit:
+5 °C bis +35 °C, 85 % rel. Feuchte max.
(Ventilationsschlitze nicht blockiert)

Eine Aufstellung dieses Gerät an einem unzureichend belüfteten, sehr feuchten oder heißen Ort ist zu vermeiden, und das Gerät darf weder direkter Sonneneinstrahlung noch starken Kunstlichtquellen ausgesetzt werden.

D3-4-2-1-7c*_A1_De

VORSICHTSHINWEIS ZUR BELÜFTUNG

Bei der Aufstellung dieses Gerätes muss für einen ausreichenden Freiraum gesorgt werden, um eine einwandfreie Wärmeabfuhr zu gewährleisten (mindestens 15 cm oberhalb des Gerätes, 15 cm hinter dem Gerät und jeweils 15 cm an der Seite des Gerätes).

D3-4-2-1-7d*_A1_De

WARNUNG

Im Gerätegehäuse sind Ventilationsschlitze und andere Öffnungen vorgesehen, die dazu dienen, eine Überhitzung des Gerätes zu verhindern und einen zuverlässigen Betrieb zu gewährleisten. Um Brandgefahr auszuschließen, dürfen diese Öffnungen auf keinen Fall blockiert oder mit Gegenständen (z.B. Zeitungen, Tischdecken und Gardinen) abgedeckt werden, und das Gerät darf beim Betrieb nicht auf einem dicken Teppich oder Bett aufgestellt sein.

D3-4-2-1-7b*_A1_De



Mischen Sie dieses Produkt, wenn Sie es entsorgen wollen, nicht mit gewöhnlichen Haushaltsabfällen. Es gibt ein getrenntes Sammelsystem für gebrauchte elektronische Produkte, über das die richtige Behandlung, Rückgewinnung und Wiederverwertung gemäß der bestehenden Gesetzgebung gewährleistet wird.

Privathaushalte in den Mitgliedsstaaten der EU, in der Schweiz und in Norwegen können ihre gebrauchten elektronischen Produkte an vorgesehenen Sammeleinrichtungen kostenfrei zurückgeben oder aber an einen Händler zurückgeben (wenn sie ein ähnliches neues Produkt kaufen).

Bitte wenden Sie sich in den Ländern, die oben nicht aufgeführt sind, hinsichtlich der korrekten Verfahrensweise der Entsorgung an die örtliche Kommunalverwaltung.

Auf diese Weise stellen Sie sicher, dass das zu entsorgende Produkt der notwendigen Behandlung, Rückgewinnung und Wiederverwertung unterzogen wird, und so mögliche negative Einflüsse auf die Umwelt und die menschliche Gesundheit vermieden werden.

K058b_A1_De

Dieses Gerät ist für den Heimgebrauch vorgesehen. Falls bei Einsatz zu einem anderem Zweck (z.B. Langzeitgebrauch zu gewerblichen Zwecken in einem Restaurant oder Betrieb in einem Fahrzeug bzw. Schiff) eine Funktionsstörung auftritt, die eine Reparatur des Gerätes erforderlich macht, werden die Reparaturkosten dem Kunden selbst dann in Rechnung gestellt, wenn die Garantiefrist noch nicht abgelaufen ist.

K041_A1_De

VORSICHT MIT DEM NETZKABEL

Fassen Sie das Netzkabel immer am Stecker. Ziehen Sie nicht am Kabel selbst, und fassen Sie das Netzkabel niemals mit nassen Händen an, da dies einen Kurzschluss oder elektrischen Schlag verursachen kann. Stellen Sie nicht das Gerät, Möbelstücke o.ä. auf das Netzkabel; sehen Sie auch zu, dass es nicht eingeklemmt wird. Machen Sie niemals einen Knoten in das Netzkabel, und binden Sie es nicht mit anderen Kabeln. Das Netzkabel sollte so gelegt werden, dass niemand darauf tritt. Ein beschädigtes Netzkabel kann einen Brand oder elektrischen Schlag verursachen. Prüfen Sie das Netzkabel von Zeit zu Zeit. Sollte es beschädigt sein, wenden Sie sich an Ihre nächste Kundendienststelle oder Ihren Händler, um es zu ersetzen.

S002*_A1_De

Vorsichtshinweis für Modell DM-40BT/DM-40BT-W

Diesen Lautsprecher ausschließlich an den Verstärker im Lieferumfang dieser Anlage anschließen. Der Anschluss an einen anderen Verstärker kann Funktionsstörungen oder einen Brand verursachen.

SGK006*_A1_De

Dieser Lautsprecher darf auf keinen Fall an einer Wand oder der Decke montiert werden, da er anderenfalls herunterfallen und Verletzungen verursachen kann.

SGK007_A1_De

Das auf diesem Produkt angebrachte Piktogramm  verweist auf Wechselstrom.

Das auf diesem Produkt angebrachte Piktogramm  verweist auf Gleichstrom.

Das auf diesem Produkt angebrachte Piktogramm  verweist auf ein Gerät der Klasse II.

D3-8-2-4_A1_De

ACHTUNG

Dieses Produkt wurde unter moderaten Klimabedingungen getestet.

D3-8-2-1-7b_A1_De

Vor Gebrauch lesen (wichtig)

Vor der Inbetriebnahme

Merkmale

- Ein Bassreflexrohr an der Vorderseite und die Groove-Technologie erzeugen einen kraftvollen Basston.
- Ein konvexer Diffusor auf einem neu geformten Hornvorsatz verbessert die Richtcharakteristik von Hochfrequenztönen und die Klangdiffusion.
- Kraftvoller Basston und klarere Soundqualität trotz seiner platzsparenden, kompakten Größe.
- Kompatibel mit AAC und Qualcomm® aptX™ für eine hochwertigere Tonwiedergabe über *Bluetooth*.
- Über die Pairing-Taste an der Vorderseite ist eine Kopplung mit einem Tastendruck möglich.

Überprüfen des Zubehörs

- Netzkabel x1
- Bedienungsanleitung (dieses Dokument)
- Audio-Wandlerkabel (3,5 mm-Stereo-Miniklinkenstecker zu RCA) x1
- Lautsprecherkabel x1
- Polster für die Unterseite x8

Bezeichnung und Funktion der Teile

Frontplatte

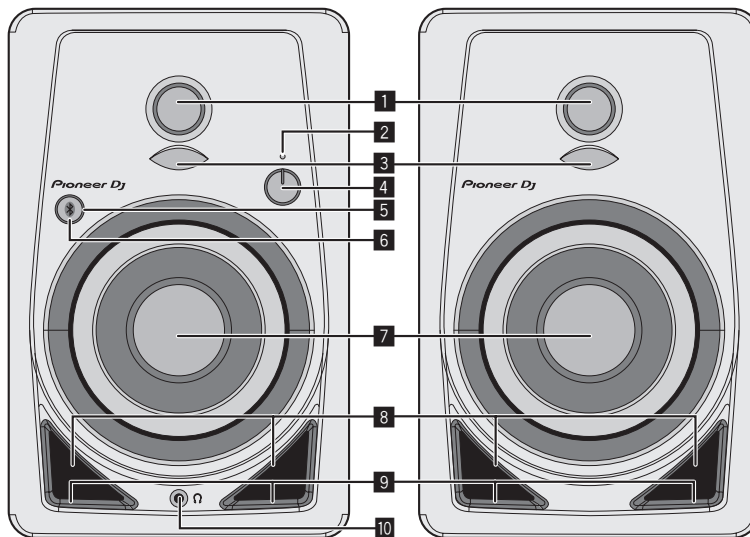

1 3/4 Zoll-Weichkalottenhochtöner

2 POWER-Anzeige

Die Anzeigen leuchten entsprechend des Einschaltzustands. Die Anzeige leuchtet im Standby-Betrieb nicht.

3 Diffusoren

Verbessern die Richtcharakteristik von Hochfrequenztönen und die Klangdiffusion.

4 LEVEL-Regler

Zum Einstellen der Lautstärke.

5 Pairing-Taste

Mit dieser Taste kann eine Kopplung mit einem *Bluetooth*-Gerät ausgeführt werden. Mit dieser Taste steuern Sie auch die Pause und die Wiedergabe während einer Musikwiedergabe über *Bluetooth*. Weitere Informationen hierzu finden Sie unter „Wiedergabe von Musik auf einem *Bluetooth*-Gerät“ (Seite 6).

6 Pairing-Anzeige (Seite 6)

Blinkt: Die Kopplung wird ausgeführt oder wartet auf eine Verbindung
Leuchtet: Mit dem *Bluetooth*-Gerät verbunden

7 4 Zoll-Glasfaser-Subwoofer

8 Bassreflexrohr

9 Öffnungen

Reguliert den Luftstrom im Bassreflexrohr zur gleichmäßigen Abstrahlung tiefer Frequenzen.

10 Kopfhörerbuchse

Das ist die 3,5 mm-Stereo-Miniklinkenstecker-Ausgangsbuchse. Durch den Anschluss von Kopfhörern wird die Ton der Lautsprecher stumm geschaltet und der Ton wird nur über die Kopfhörer ausgegeben.

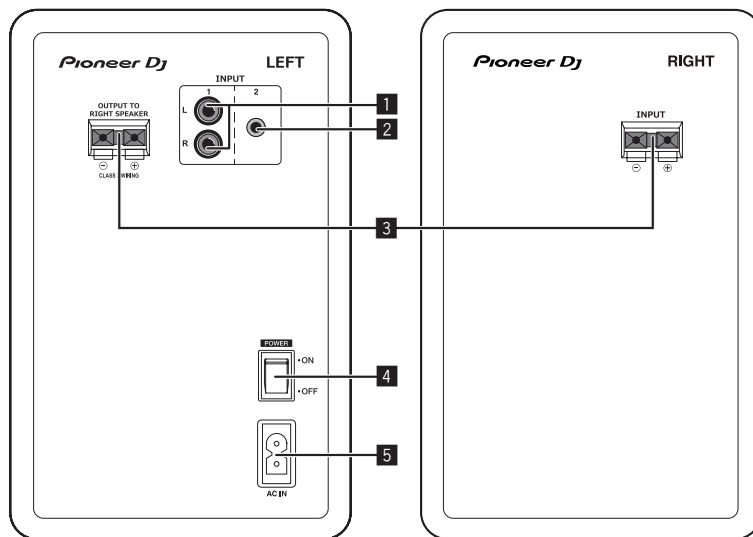

1 INPUT 1-Buchsen (Stereo)

Bei diesen Chinchbuchsen (RCA) handelt es sich um unsymmetrische Eingangsbuchsen.

2 INPUT 2-Buchsen (Stereo)

Bei dieser 3,5 mm-Stereo-Miniklinkenstecker-Buchse handelt es sich um eine unsymmetrische Eingangsbuchse.

3 Buchse für den Lautsprecheranschluss

Verbinden Sie den rechten und linken Lautsprecher mit diesem mitgelieferten Kabel.

Verbinden Sie diese Lautsprecher nur mit einem Verstärker dieses Systems. Andernfalls kann es zu Beschädigungen oder Brand kommen.

4 POWER-Schalter

Schalten Sie die Stromversorgung dieses Geräts ein und aus.

5 AC IN

Stecken Sie das Netzkabel in AC IN und dann in die Steckdose. Schließen Sie das Netzkabel an, nachdem alle Anschlüsse zwischen den Geräten vorgenommen wurden. Verwenden Sie immer das mitgelieferte Netzkabel.

ACHTUNG

Der **POWER**-Schalter dieses Gerätes trennt das Gerät nicht vollständig vom Stromnetz. Um das Gerät vollständig vom Netz zu trennen, muss der Netzstecker aus der Netzsteckdose gezogen werden. Daher sollte das Gerät so aufgestellt werden, dass stets ein unbehinderter Zugang zur Netzsteckdose gewährleistet ist, damit der Netzstecker in einer Notsituation sofort abgezogen werden kann. Um Brandgefahr auszuschließen, sollte der Netzstecker vor einem längeren Nichtgebrauch des Gerätes, beispielsweise während des Urlaubs, grundsätzlich von der Netzsteckdose getrennt werden.

D3-4-2-2a*_A1_De

⚠ ATTENTION

- Dieses Produkt verfügt über eine automatische Standby-Funktion. Wenn beim Gebrauch für einen bestimmten Zeitraum (ca. 30 Minuten) kein Ton ausgegeben wird, schaltet das Produkt automatisch die POWER-Anzeige aus und wechselt in den Standby-Betrieb mit niedrigerem Stromverbrauch, egal ob gerade eine *Bluetooth*-Verbindung besteht oder nicht.
- Wenn das Produkt in den Standby-Betrieb wechselt, wenn eine *Bluetooth*-Verbindung besteht, wird die *Bluetooth*-Verbindung getrennt und die *Bluetooth*-Anzeige wird auch ausgeschaltet.
- Wenn ein Audiosignal im Standby-Betrieb über die Eingangsbuchsen empfangen wird, wird automatisch der normale Betrieb fortgesetzt. Das Gerät schaltet auch in den normalen Betrieb, wenn die *Bluetooth*-Pairing-Taste im Standby-Betrieb gedrückt wird.
- Die automatische Standby-Funktion kann nicht deaktiviert werden.

Installation und Anschlüsse

Installationsverfahren

Der Wiedergabeklang eines Lautsprechers wird durch die akustischen Verhältnisse im Hörraum beeinflusst. Bitte berücksichtigen Sie vor Beginn der Installation sorgfältig die Bedingungen am Aufstellungsort, um eine optimale Hörumgebung zu kreieren.

- Stellen Sie die Lautsprecher auf Ohrenhöhe auf.
- Um einen natürlich wirkenden Stereoeffekt zu erzielen, sollten der rechte und der linke Lautsprecher an einer symmetrischen Position jeweils im gleichen Abstand von der Hörposition aufgestellt werden.

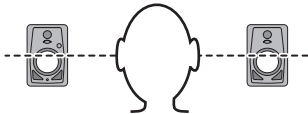

- Befestigen Sie die mitgelieferten Polster als Schutz vor Rutschen an der Unterseite des Geräts.

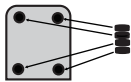

WARNUNG

Kleine Teile außerhalb der Reichweite von Kleinkindern und Kindern aufbewahren. Bei unbeabsichtigtem Verschlucken ist unverzüglich ein Arzt aufzusuchen.

D41-6-4_A1_De

- Stellen Sie die Lautsprecher so auf, dass diese nach innen zeigen und insgesamt einen Winkel von 60 Grad von der Hörposition aufweisen, d. h. jeweils in einem Winkel von 30 Grad für den linken und rechten Lautsprecher.

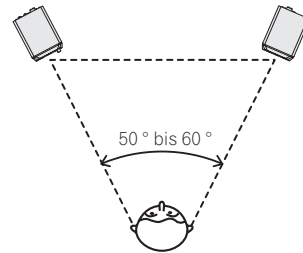

ACHTUNG

Um eine einwandfreie Wärmeabfuhr zu gewährleisten, sollte ein ausreichender Abstand zwischen den Lautsprechern und Wänden und anderen Komponenten eingehalten werden (mindestens jeweils mindestens 15 cm oberhalb und hinter jedem Lautsprecher sowie auf beiden Seiten). Falls die Lautsprecher zu nah nebeneinander, an einer Wand oder anderen Komponenten aufgestellt werden, führt dies möglicherweise zu einem Anstieg der Innentemperatur, der eine Funktionsstörung oder Beschädigung zur Folge haben kann.

Anschlüsse

- Schalten Sie die Stromversorgung aus und ziehen Sie das Netzkabel aus der Netzsteckdose, bevor Sie Geräte anschließen oder die Anschlüsse ändern.
- Beachten Sie die Bedienungsanleitung der angeschlossenen Komponente.

- Schließen Sie das Netzkabel an, nachdem alle Anschlüsse zwischen den Geräten vorgenommen wurden.
- Verwenden Sie immer das mitgelieferte Netzkabel.
- Stellen Sie die Lautstärke auf einen geeigneten Pegel, da die Eingangssignale für die [INPUT 1]-Buchse, [INPUT 2]-Buchse und Bluetooth gemischt werden.

Kabel anschließen

Verbinden Sie das mitgelieferte Lautsprecherkabel mit den Lautsprechern.

- 1 Sie müssen den Anfang des mitgelieferten Lautsprecherkabels auf ca. 1 cm absisolieren. Entflechten Sie die freigelegte Isolierung und entfernen Sie diese.**

Nachdem Sie die Isolierung entfernt haben, verdrehen Sie sorgfältig die Kerndrähte.



- 2 Verbinden Sie das mitgelieferte Lautsprecherkabel mit den Lautsprecherbuchsen auf der LINKEN und RECHTEN Seite.**

- 3 Führen Sie die Kerndrähte in die Buchsen ein, indem Sie auf die Klemme an der Lautsprecherbuchse drücken.**

Verbinden Sie das Lautsprecherkabel mit der roten Linie mit der Buchse + (rot) und das Lautsprecherkabel ohne die rote Linie mit der Buchse - (schwarz).

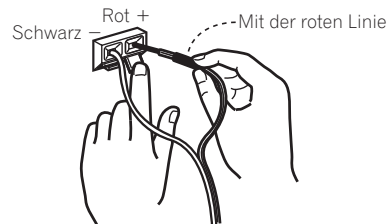

ACHTUNG

- Nach dem Anschluss ziehen Sie leicht am Kabel, um sicherzustellen, dass der Anfang der Lautsprecherkabel sicher in den Buchsen befestigt ist. Eine lose Verbindung kann dazu führen, dass die Audio-Ausgabe unterbrochen wird oder Störgeräusche ausgegeben werden.
- Beim Anschluss des Lautsprecherkabels müssen Sie die Kerndrähte sorgfältig verdrehen. Achten Sie darauf, dass die Kerndrähte nicht aus den Lautsprecherbuchsen hervorragen. Kerndrähte, die aus den Lautsprecherbuchsen hervorragen, können in Kontakt mit der Rückseite kommen oder sich gegenseitig berühren. Dadurch kann es zu einer übermäßigen Last auf den Verstärker kommen, so dass der Betrieb unterbrochen wird oder es zu einer Fehlfunktion kommt.
- Bei einem Fehler der Polarität (+, -) auf der LINKEN und RECHTEN Seite beim Anschluss der LINKEN und RECHTEN Lautsprecherkabel kann der normale Stereosound nicht erreicht werden.

Wiedergabe von Musik auf einem Bluetooth-Gerät

Über diese Lautsprecher können Sie drahtlos Tracks hören, die auf einem *Bluetooth*-Gerät gespeichert sind.

Wenn Sie die Lautsprecher zum ersten Mal benutzen oder ein neues *Bluetooth*-Gerät mit den Lautsprechern verbinden, müssen Sie die Lautsprecher und das *Bluetooth*-Gerät koppeln.

Die Kopplung (gegenseitige Geräteregistrierung) ist das Verfahren, mit dem Sie ein *Bluetooth*-Gerät und die Lautsprecher verbinden.

Kopplungs- und Verbindungsverfahren

1 Betätigen Sie den [POWER]-Schalter, um die Lautsprecher einzuschalten.

- Die *Bluetooth*-Anzeige blinkt ca. 30 Sekunden lang und die Lautsprecher wechseln in den Kopplungsmodus.
- Wenn die *Bluetooth*-Anzeige aus ist, drücken Sie die Pairing-Taste für mindestens 2 Sekunden, um wieder zum Kopplungsmodus zu wechseln.

2 Führen Sie die Kopplung auf dem Bluetooth-Gerät aus.

Führen Sie die Kopplung durch, während sich die Lautsprecher im Kopplungsmodus befinden. Einzelheiten finden Sie in der Bedienungsanleitung Ihres *Bluetooth*-Geräts.

3 Wenn die Bluetooth-Anzeige von einem Blinken zu einem Leuchten wechselt, ist die Kopplung (die Verbindung) abgeschlossen.

Wenn die Kopplung nicht innerhalb von 30 Sekunden ausgeführt werden konnte, hört die *Bluetooth*-Anzeige auf zu blinken und schaltet sich aus.

- Ein *Bluetooth*-Gerät, das schon gekoppelt wurde, kann neu verbunden werden, indem die Verbindung auf dem *Bluetooth*-Gerät durchgeführt wird. Dazu müssen die Lautsprecher eingeschaltet sein.

Wiedergabe

Wenn Sie Musik von einem verbundenen *Bluetooth*-Gerät wiedergeben, wird die Musik, die vom *Bluetooth*-Gerät abgespielt wird, von den Lautsprechern ausgegeben.

- Wenn Sie während der Musikwiedergabe auf dem *Bluetooth*-Gerät die Pairing-Taste drücken, können Sie die Pause/die Wiedergabe steuern (dieselbe Funktion wie die Pause-/Wiedergabe-Taste auf dem *Bluetooth*-Gerät).

CAUTION

- Stellen Sie beim Koppeln (beim Verbinden) das *Bluetooth*-Gerät in die Nähe der Lautsprecher auf.
- Die Lautstärke kann sehr laut sein, wenn die Wiedergabe nach der erfolgreichen Verbindung das erste Mal gestartet wird, deshalb empfehlen wir, vor der Wiedergabe eine niedrigere Lautstärke einzustellen.
- Es ist möglich, dass die Pause/Wiedergabe je nach verwendeter Anwendung mit der Pairing-Taste nicht ausgeführt werden kann.
- Die Verbindung mit den Lautsprechern kann bei manchen *Bluetooth*-Geräten nicht hergestellt werden.
- Wenn Sie eine Verbindung mit einem anderen *Bluetooth*-Gerät herstellen möchten, schalten Sie die *Bluetooth*-Funktion des derzeit verbundenen *Bluetooth*-Geräts aus oder trennen Sie die Verbindung, bevor Sie die Kopplung ausführen.
- Die Lautsprecher speichern die Kopplungsdaten von bis zu acht *Bluetooth*-Lautsprechern und versuchen, sich mit dem letzten gekoppelten Gerät zu verbinden, wenn die Pairing-Taste in dem Moment gedrückt wird, in dem keine Verbindung zu einem *Bluetooth*-Gerät hergestellt ist.

Vorsichtshinweise zu HF-Wellen

Dieses Gerät arbeitet mit einer Rundfunkwellenfrequenz von 2,4 GHz, wobei es sich um ein von anderen drahtlosen Systemen ebenfalls verwendetes Frequenzband handelt (siehe die nachstehende Liste). Um Rauscheinstrahlungen oder Unterbrechungen der Kommunikation zu vermeiden, sollte dieses Gerät nicht in der Nähe derartiger Geräte betrieben werden, oder die betreffenden Geräte sollten während des Gebrauchs dieses Gerätes ausgeschaltet werden.

- Drahtlose Telefone
- Drahtlose Faxgeräte
- Mikrowellenherde
- Drahtlose LAN-Geräte (IEEE802.11b/g)
- Drahtlose AV-Geräte
- Drahtlose Steuerungen für Videospiele
- Mit Mikrowellen arbeitende Geräte des Gesundheitswesens
- Bestimmte Baby-Monitore

Sonstige, weniger weit verbreitete Geräte, die möglicherweise mit der gleichen Frequenz arbeiten:

- Diebstahlverhütungsanlagen
- Amateur-Rundfunksender (HAM)
- Logistische Verwaltungsanlagen von Lagerhäusern
- Unterscheidungsanlagen für Züge und Fahrzeuge des Notdienstes



ACHTUNG

- Sollte es zu Rauschen auf Ihrem Fernsehbild kommen, besteht die Möglichkeit, dass ein *Bluetooth*®-Gerät oder dieses Gerät (auch Produkte, die von diesem Gerät unterstützt werden) eine Signalstörung mit dem Antennen-Eingangsanschluss Ihres Fernsehers, Videogeräts, Satellitentuners etc. verursacht. Vergrößern Sie in diesem Fall den Abstand zwischen dem Antennen-Eingangsanschluss und dem *Bluetooth*-Gerät oder diesem Gerät (auch der Produkte, die von diesem Gerät unterstützt werden).
- Wenn sich ein Hindernis auf dem Übertragungsweg zwischen diesem Gerät (einschließlich von Produkten, die von diesem Gerät unterstützt werden) und dem mit *Bluetooth* drahtloser Technologie ausgestatteten Gerät befindet (z. B. eine Metalltür, Betonwand oder Staniolfolie enthaltendes Isolationsmaterial), muss der Aufstellungsort der Anlage möglicherweise verändert werden, um Signalausbreitung und Unterbrechungen zu vermeiden.

Betriebsumfang

Dieses Gerät ist ausschließlich für den Heimgebrauch bestimmt. (Je nach Kommunikationsgerät kann sich der Übertragungsweg verringern). Bei Betrieb an den folgenden Orten können ungünstige Bedingungen den Empfang von HF-Wellen unmöglich machen, so dass Tonunterbrechungen auftreten oder die Tonausgabe vollständig stoppt:

- In Stahlbetongebäuden oder Gebäuden mit Stahl- oder Eisenrahmen.
- In der Nähe großer Möbelstücke aus Metall.
- In Menschenansammlungen oder in der Nähe eines Gebäudes oder Hindernisses.
- An einem Ort, der einem Magnetfeld, statischer Elektrizität oder HFEinstreuungen von einem mit HF-Wellen arbeitenden Gerät ausgesetzt ist, das das gleiche Frequenzband (2,4 GHz) wie dieses Gerät verwendet, z. B. ein drahtloses 2,4-GHz-LAN-Gerät oder Mikrowellenherd.
- Wenn Sie an einem dicht bevölkerten Ort (Miethaus, Häuserzeile usw.) wohnen und sich der Mikrowellenherd eines Nachbarn in der Nähe Ihrer Anlage befindet, können HF-Einstreuungen auftreten. In einem solchen Fall müssen Sie für einen größeren Abstand sorgen, indem Sie den Aufstellungsort dieses Gerätes verändern. Derartige HFEinstreuungen treten nur dann auf, wenn der betreffende Mikrowellenherd in Betrieb ist.

Reflektierte HF-Wellen

Zu den von diesem Gerät empfangenen HFWellen gehören sowohl die direkt von dem mit *Bluetooth* drahtloser Technologie ausgestatteten Gerät übertragenen HFWellen (direkte Wellen) als auch HFWellen, die aus verschiedenen Richtungen eintreffen, weil sie von Wänden, Möbeln und Gebäuden reflektiert werden (reflektierte Wellen). Derartige reflektierte Wellen erzeugen (aufgrund von Hindernissen und reflektierenden Gegenständen) eine Vielzahl weiterer reflektierter Wellen und können je nach Aufstellungsort zu Schwankungen der Empfangsbedingungen führen. Falls ein einwandfreier Tonempfang wegen dieses Phänomens nicht möglich ist, verändern Sie probeweise den Aufstellungsort des mit *Bluetooth* drahtloser Technologie ausgestatteten Gerätes geringfügig. Bitte beachten Sie außerdem, dass Tonunterbrechungen aufgrund von reflektierten Wellen auftreten können, wenn eine Person den Weg zwischen diesem Gerät und dem mit *Bluetooth* drahtloser Technologie ausgestatteten Gerät kreuzt oder sich diesem Bereich nähert.

Zusätzliche Informationen

Störungssuche

- Manchmal wird das Problem auch durch ein externes Gerät verursacht. Überprüfen Sie die anderen verwendeten Komponenten und elektrischen Geräte. Wenn Sie das Problem nicht beheben können, wenden Sie sich an die nächste Pioneer-Kundendienststelle oder an Ihren Händler zum Ausführen der Reparaturarbeit.
- Dieses Gerät kann möglicherweise aufgrund von statischer Elektrizität oder anderen externen Einflüssen nicht richtig arbeiten. In diesem Fall kann normaler Betrieb durch Abziehen des Netzsteckers, mindestens 5 Sekunden Warten und erneutes Einstecken wieder hergestellt werden.

Häufige Probleme

Problem	Prüfen	Abhilfe
Das Gerät schaltet nicht ein.	Ist das Netzkabel richtig angeschlossen?	Stecken Sie den Netzstecker in eine Netzsteckdose.
	Ist das angeschlossene Gerät richtig eingerichtet?	Stellen Sie den externen Eingang des Geräts und die Lautstärke richtig ein.
Es wird kein Ton vom angeschlossenen Gerät ausgegeben oder der Ton ist leise.	Ist die Lautstärke auf die richtige Position gestellt?	Drehen Sie den [LEVEL] -Regler auf der Vorderseite dieses Geräts im Uhrzeigersinn, um die Lautstärke zu erhöhen.
	Ist die Stromzufuhr eingeschaltet?	Drehen Sie den [POWER] -Schalter an der Rückseite des Geräts.
Die POWER-Anzeige (weiß) leuchtet nicht auf.	Ist die Stromzufuhr eingeschaltet?	Drehen Sie den [POWER] -Schalter an der Rückseite des Geräts.
	Befinden sich die Lautsprecher im Standby-Betrieb?	Schalten Sie den [POWER] -Schalter auf der Vorderseite dieses Geräts einmal aus und nach einigen Sekunden wieder an.
Das Gerät wechselt vom Standby-Betrieb nicht in den normalen Betrieb.	Ist der Eingangssignalpegel zu niedrig?	Erhöhen Sie den Eingangssignalpegel.
	Ist die Lautstärke auf die richtige Position gestellt?	Drehen Sie den [LEVEL] -Regler auf der Vorderseite dieses Geräts gegen den Uhrzeigersinn, um die Lautstärke zu verringern.
Verzerrter Ton.	Ist der Eingangspegel des angeschlossenen Geräts richtig eingestellt?	Stellen Sie den Ausgangspegel des angeschlossenen Geräts richtig ein.
	Ist die Lautstärke auf die richtige Position gestellt?	Drehen Sie den [LEVEL] -Regler auf der Vorderseite dieses Geräts gegen den Uhrzeigersinn, um die Lautstärke zu verringern.
Es wird ständig Ton in hoher Lautstärke ausgegeben (Oszillation).	Ist die Lautstärke auf die richtige Position gestellt?	Drehen Sie den [LEVEL] -Regler auf der Vorderseite dieses Geräts gegen den Uhrzeigersinn, um die Lautstärke zu verringern.
Es wird nur Ton vom linken Lautsprecher ausgegeben.	Ist das Lautsprecherkabel richtig angeschlossen?	Schließen Sie den linken und rechten Lautsprecher richtig an.
Das Gerät wird automatisch ausgeschaltet (Standby-Betrieb).	Wird für eine bestimmte Zeit (ca. 30 Minuten) oder länger kein Ton ausgegeben?	Speisen Sie ein Signal von der Cinch- oder der Stereo-Miniklinkenstecker-Eingangsbuchse ein. Oder drücken Sie die Pairing-Taste an der Vorderseite des Geräts.
	Ist der Eingangssignalpegel zu niedrig?	Erhöhen Sie den Eingangssignalpegel.

Bei einer Verbindung zur INPUT 1- oder INPUT 2-Buchse

Problem	Prüfen	Abhilfe
Es wird kein Ton vom angeschlossenen Gerät ausgegeben oder der Ton ist leise.	Sind die Verbindungskabel richtig angeschlossen?	Schließen Sie die Verbindungskabel richtig an.
	Sind Buchsen und Stecker verschmutzt?	Reinigen Sie Buchsen und Stecker vor dem Herstellen von Verbindungen.
Der Ton wird nur von einem Lautsprecher ausgegeben.	Ist das Gerät richtig angeschlossen?	Schließen Sie das Gerät an die linke und rechte Eingangsbuchse an.
Der Ton wird unterbrochen oder Rauschen ist zu hören.	Gibt es ein Verbindungsproblem mit den Verbindungskabeln?	Schließen Sie die Verbindungskabel erneut an.

Bei der Verbindung über Bluetooth

Problem	Prüfen	Abhilfe
Es kann keine Verbindung hergestellt werden, der Ton wird unterbrochen oder ein Rauschen ist zu hören.	Befindet sich ein Gerät in der Nähe, das elektromagnetische Wellen im 2,4-GHz-Bereich produziert (Mikrowellenherd, WLAN-Gerät oder ein anderes Bluetooth-Gerät etc.)?	Stellen Sie entweder das Gerät, das elektromagnetische Wellen erzeugt, weiter weg von diesem Gerät auf oder beenden Sie dessen Verwendung.
	Ist die Entfernung zum Bluetooth-Gerät zu weit? Oder gibt es eine Wand oder ein Hindernis, durch das das Signal in dem Bereich dazwischen blockiert wird?	Stellen Sie dieses Gerät und das verbundene Bluetooth-Gerät näher zueinander auf. Oder ändern Sie die Position des Bluetooth-Geräts oder dieses Geräts.
	Läuft eine andere Anwendung als eine Anwendung zur Musikwiedergabe auf dem Bluetooth-Gerät?	Schließen Sie alle Anwendungen außer der Anwendung zur Musikwiedergabe auf dem Bluetooth-Gerät.
	Unterstützt das Bluetooth-Gerät, das Sie verbinden möchten, A2DP?	Benutzen Sie ein Bluetooth-Gerät, das A2DP unterstützt.
	Wurde das Pairing mit dem Bluetooth-Gerät richtig ausgeführt?	Schalten Sie dieses Gerät und das Bluetooth-Gerät aus und wieder ein, und führen Sie danach die Kopplung erneut aus.

Über Markenzeichen und eingetragene Markenzeichen

- "Pioneer DJ" ist ein Markenzeichen der PIONEER CORPORATION und wird unter Lizenz verwendet.
- Die hier erwähnten Produkt- oder Firmennamen sind Marken oder eingetragene Marken der jeweiligen Eigentümer.
- Die *Bluetooth*®-Wortmarke und Logos sind registrierte Marken der *Bluetooth* SIG, Inc. und jegliche Verwendung dieser Marken durch die PIONEER DJ Corporation erfolgt unter Lizenz. Andere Marken und Markennamen sind das Eigentum ihrer jeweiligen Inhaber.
- Qualcomm aptX ist ein Produkt der Qualcomm Technologies International, Ltd. Qualcomm ist eine Marke der Qualcomm Incorporated, die in den USA und anderen Ländern registriert ist und mit Genehmigung verwendet wird. aptX ist eine Marke der Qualcomm Technologies International, Ltd., die in den USA und anderen Ländern registriert ist und mit Genehmigung verwendet wird.

Technische Daten

DM-40BT/DM-40BT-W	
Modell	2-Wege-Aktivlautsprecher
Verstärkerbereich	
Verstärkerausgang	Linker Kanal: 21 W/4 Ω, Klasse AB Rechter Kanal: 21 W/4 Ω, Klasse AB
Eingangsbuchsen	RCA × 1, 3,5 mm-Stereo-Miniklinkenstecker × 1
Eingangsimpedanz	10 kΩ
Ausgangsbuchsen	Kopfhörer × 1
Lautsprecherbereich	
Gehäuse	Bassreflex/Vinylaminertes MDF
Subwoofer (LF-Treiber)	4 Zoll-Konus (102 cm)
Hochtöner (HF-Treiber)	3/4 Zoll-Weichkalotte (19 mm)
<i>Bluetooth</i> -Bereich	
Version	<i>Bluetooth</i> Spezifikation Ver. 4.2
Output	<i>Bluetooth</i> Spezifikation Klasse 2
Verwendete Frequenz	2,4 GHz
Einstellung	FH-SS (Frequenzsprungverfahren)
Unterstützte <i>Bluetooth</i> -Profile	A2DP, AVRCP
Unterstützter Kodierer-Dekodierer	SBC, AAC, Qualcomm® aptX™, Qualcomm® aptX™ mit niedriger Latenz
Stromversorgungsbereich/Sonstiges	
Unterstützte Spannungen	110 V bis 240 V Wechselspannung, 50 Hz/60 Hz
Leistungsaufnahme	35 W
Leistungsaufnahme im Standby-Betrieb	0,3 W
Außenabmessungen B x H x T	Linker Kanal: 146 mm × 227 mm × 223 mm
	Rechter Kanal: 146 mm × 227 mm × 210 mm
Gewicht	Linker Kanal: 2,7 kg
	Rechter Kanal: 2,2 kg

- Änderungen der technischen Daten und das Design dieses Geräts ohne vorherige Ankündigung bleiben vorbehalten.
- © 2017 Pioneer DJ Corporation. Alle Rechte vorbehalten.

Vi ringraziamo per avere acquistato questo prodotto Pioneer DJ.
Vi preghiamo di leggere queste istruzioni per l'uso in modo da sapere usare correttamente il proprio modello.
Dopo aver letto queste istruzioni, riporle in un luogo sicuro per poterle consultare di nuovo al momento del bisogno.

ATTENZIONE

PER EVITARE IL RISCHIO DI SCOSSE ELETTRICHE, NON RIMUOVERE IL COPERCHIO (O IL RETRO). NON CI SONO PARTI INTERNE LA CUI MANUTENZIONE POSSA ESSERE EFFETTUATA DALL'UTENTE. IN CASO DI NECESSITÀ, RIVOLGERSI ESCLUSIVAMENTE A PERSONALE DI SERVIZIO QUALIFICATO.

D3-4-2-1-1_B2_It

ATTENZIONE

Questo apparecchio non è impermeabile. Per prevenire pericoli di incendi o folgorazioni, non posizionare nelle vicinanze di questo apparecchio contenitori pieni di liquidi (quali vasi da fiori, o simili), e non esporre l'apparecchio a sgocciolii, schizzi, pioggia o umidità.

D3-4-2-1-3_A1_It

ATTENZIONE

Per evitare il pericolo di incendi, non posizionare sull'apparecchio dispositivi con fiamme vive (ad esempio una candela accesa, o simili).

D3-4-2-1-7a_A1_It

Condizioni ambientali di funzionamento

Gamma ideale della temperatura ed umidità dell'ambiente di funzionamento:

da +5 °C a +35 °C, umidità relativa inferiore all'85 % (fessure di ventilazione non bloccate)

Non installare l'apparecchio in luoghi poco ventilati, o in luoghi esposti ad alte umidità o alla diretta luce del sole (o a sorgenti di luce artificiale molto forti).

D3-4-2-1-7c*_A1_It

AVVERTENZA PER LA VENTILAZIONE

Installare l'apparecchio avendo cura di lasciare un certo spazio all'intorno dello stesso per consentire una adeguata circolazione dell'aria e migliorare la dispersione del calore (almeno 15 cm sulla parte superiore, 15 cm sul retro, e 15 cm su ciascuno dei lati).

D3-4-2-1-7d*_A1_It

ATTENZIONE

L'apparecchio è dotato di un certo numero di fessure e di aperture per la ventilazione, allo scopo di garantirne un funzionamento affidabile, e per proteggerlo dal surriscaldamento. Per prevenire possibili pericoli di incendi le aperture non devono mai venire bloccate o coperte con oggetti vari (quali giornali, tovaglie, tende o tendaggi, ecc.), e l'apparecchio non deve essere utilizzato appoggiandolo su tappeti spessi o sul letto.

D3-4-2-1-7b*_A1_It

Questo prodotto è destinato esclusivamente all'uso domestico. Eventuali disfunzioni dovute ad usi diversi (quali uso prolungato a scopi commerciali, in ristoranti, o uso in auto o su navi) e che richiedano particolari riparazioni, saranno a carico dell'utente, anche se nel corso del periodo di garanzia.

K041_A1_It

AVVERTIMENTO RIGUARDANTE IL FILO DI ALIMENTAZIONE

Prendete sempre il filo di alimentazione per la spina. Non tiratelo mai agendo per il filo stesso e non toccate mai il filo con le mani bagnate, perchè questo potrebbe causare cortocircuiti o scosse elettriche. Non collocate l'unità, oppure dei mobili sopra il filo di alimentazione e controllate che lo stesso non sia premuto. Non annodate mai il filo di alimentazione nè collegatelo con altri fili. I fili di alimentazione devono essere collocati in tal modo che non saranno calpestati. Un filo di alimentazione danneggiato potrebbe causare incendi o scosse elettriche. Controllate il filo di alimentazione regolarmente. Quando localizzate un eventuale danno, rivolgetevi al più vicino centro assistenza oppure al vostro rivenditore per la sostituzione del filo di alimentazione.

5002*_A1_It

Precauzioni per i modelli DM-40BT/DM-40BT-W

Non collegate questo altoparlante ad un amplificatore che non sia quello fornito assieme a questo sistema. Il collegamento con amplificatori di altro tipo può risultare in malfunzionamenti o incendi.

SGK006*_A1_It

Non applicare questi diffusori ad un muro o al soffitto, dato che possono causare ferimenti in caso di caduta.

SGK007_A1_It

Il simbolo grafico  stampigliato sul prodotto significa corrente alternata.

Il simbolo grafico  stampigliato sul prodotto significa corrente continua.

Il simbolo grafico  stampigliato sul prodotto significa apparecchio di Classe II.

D3-8-2-4_A1_It

AVVERTENZA

Questo prodotto è stato collaudato in condizioni di clima moderato.

D3-8-2-1-7b_A1_It



Se si vuole eliminare questo prodotto, non gettarlo insieme ai rifiuti domestici. Esiste un sistema di raccolta differenziata in conformità alle leggi che richiedono appositi trattamenti, recupero e riciclo.

I privati cittadini dei paesi membri dell'UE, di Svizzera e Norvegia, possono restituire senza alcun costo i loro prodotti elettronici usati ad appositi servizi di raccolta o a un rivenditore (se si desidera acquistarne uno simile).

Per i paesi non citati qui sopra, si prega di prendere contatto con le autorità locali per il corretto metodo di smaltimento.

In questo modo, si è sicuri che il proprio prodotto eliminato subirà il trattamento, il recupero e il riciclo necessari per prevenire gli effetti potenzialmente negativi sull'ambiente e sulla vita dell'uomo.

K058b_A1_It

Da leggere prima dell'uso (Importante)

Prima di cominciare

Caratteristiche

- Un condotto bass reflex nella parte anteriore unito alla tecnologia Groove per una grande potenza sonora dei kick.
- La nuova forma a guida d'onda del diffusore convesso migliora la direttività acustica delle alte frequenze e offre una sonorità spaziosa.
- Nonostante le sue dimensioni compatte da scrivania, offre bassi profondi e una qualità sonora più chiara.
- Compatibile con la codifica AAC e la tecnologia Qualcomm® aptX™ per una riproduzione audio di migliore qualità utilizzando l'interfaccia *Bluetooth*.
- Un pulsante di accoppiamento sul pannello anteriore consente di eseguire l'accoppiamento con un unico tocco.

Controllo degli accessori

- Cavo di alimentazione x1
- Istruzioni per l'uso (questo documento)
- Cavo adattatore audio (da spina mini stereo da 3,5 mm a RCA) x1
- Cavo diffusore x1
- Cuscinetti per la base x8

Nomi e funzioni delle parti

Pannello anteriore

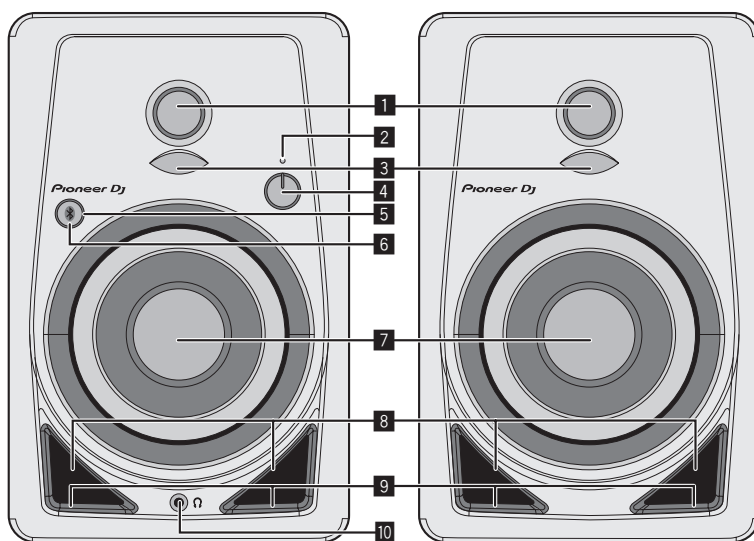

1 Tweeter a cupola morbidi da 3/4 di pollice

2 Indicatore POWER

L'illuminazione è collegata all'attivazione/disattivazione dell'alimentazione. L'indicatore è spento in stato di standby.

3 Diffusori

Migliorano la direttività delle frequenze alte dell'audio e conferiscono spazialità al suono.

4 Controllo LEVEL

Regola il volume.

5 Pulsante di accoppiamento

Esegue l'accoppiamento con un dispositivo *Bluetooth*. Questo pulsante esegue inoltre le operazioni di messa in pausa e riproduzione durante la riproduzione musicale tramite *Bluetooth*. Per dettagli, vedere "Ascolto della musica trasmessa da un dispositivo *Bluetooth*" (pagina 6).

6 Indicatore di accoppiamento (pagina 6)

Lampeggiante: Operazione di accoppiamento in corso o in attesa di collegamento

Acceso: Collegamento stabilito con il dispositivo *Bluetooth*

7 Woofer in fibra di vetro da 4 pollici

8 Canali bass reflex

9 Scanalature

Regolano il flusso dell'aria dei canali bass reflex per irradiare le frequenze basse in modo più fluido.

10 Terminale per cuffie

Terminale di uscita tipo spina mini stereo da 3,5 mm.

Quando si collegano le cuffie, il suono trasmesso dai diffusori viene silenziato e l'audio viene trasmesso esclusivamente dalle cuffie.

Pannello posteriore

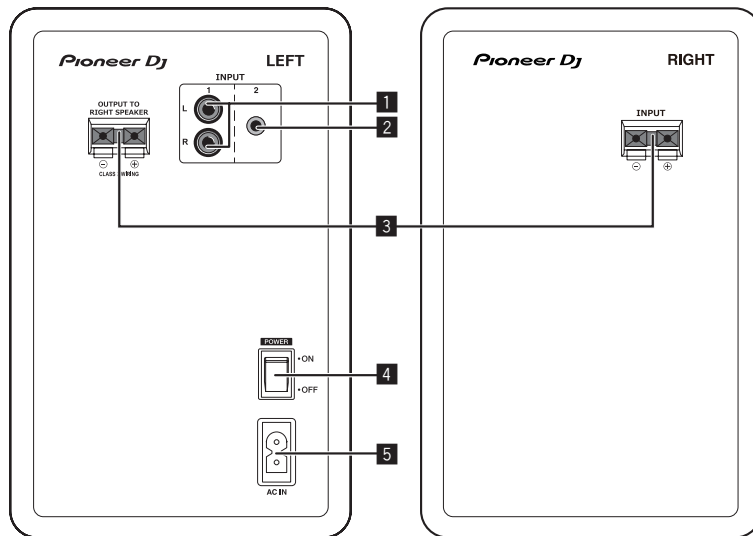

1 Terminali INPUT 1 (stereo)

Terminali di ingresso non bilanciati a spinotto RCA.

2 Terminali INPUT 2 (stereo)

Terminale di ingresso non bilanciato tipo spina mini stereo da 3,5 mm.

3 Connettori di collegamento dei diffusori

Collegare i diffusori sinistro e destro utilizzando i cavi acclusi. Non collegare i diffusori a un amplificatore diverso da quello di questo sistema. Altrimenti, potrebbero verificarsi danni o incendi.

4 Interruttore POWER

Accende e spegne questa unità.

5 AC IN

Collegare il cavo di alimentazione al connettore AC IN e quindi alla presa di corrente.

Collegare il cavo di alimentazione dopo che tutti i collegamenti fra dispositivi sono stati fatti.

Usare solo il cavo di alimentazione accluso.

AVVERTENZA

L'interruttore principale (**POWER**) dell'apparecchio non stacca completamente il flusso di corrente elettrica dalla presa di corrente alternata di rete. Dal momento che il cavo di alimentazione costituisce l'unico dispositivo di distacco dell'apparecchio dalla sorgente di alimentazione, il cavo stesso deve essere staccato dalla presa di corrente alternata di rete per sospendere completamente qualsiasi flusso di corrente. Verificare quindi che l'apparecchio sia stato installato in modo da poter procedere con facilità al distacco del cavo di alimentazione dalla presa di corrente, in caso di necessità. Per prevenire pericoli di incendi, inoltre, il cavo di alimentazione deve essere staccato dalla presa di corrente alternata di rete se si pensa di non utilizzare l'apparecchio per periodi di tempo relativamente lunghi (ad esempio, durante una vacanza).

D3-4-2-2a*_A1_It



ATTENZIONE

- Questo prodotto è dotato di una funzione di standby automatico. Se l'assenza di audio continua per il periodo predefinito (circa 30 minuti) durante l'uso, il prodotto disattiva automaticamente l'indicatore POWER e passa automaticamente in stato di standby con basso consumo energetico, indipendentemente da se il collegamento *Bluetooth* è attivo.
- Se il prodotto passa in stato di standby con il collegamento *Bluetooth* attivo, il collegamento *Bluetooth* viene disattivato e l'indicatore *Bluetooth* si spegne.
- Se dai terminali di ingresso viene ricevuto segnale audio mentre i diffusori sono in stato di standby, il prodotto si riaccende automaticamente. Inoltre, il prodotto si riaccende se durante lo stato di standby si preme il pulsante di accoppiamento *Bluetooth*.
- Non è possibile disattivare questa funzione di standby automatico.

Installazione e collegamenti

Procedura di installazione

La riproduzione di un diffusore viene influenzata dalle condizioni presenti nella stanza di ascolto. Per ottenere condizioni di ascolto ottimali, tenere in considerazione le caratteristiche di ambiente prima di iniziare l'installazione.

- Posizionare i diffusori a livello degli orecchi.
- Per ottenere un effetto stereo naturale, installare i diffusori di sinistra e destra in posizioni simmetriche ed equidistanti dalla posizione di ascolto.

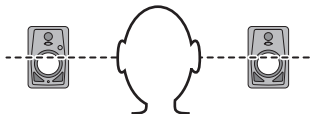

- Applicare i cuscinetti in dotazione nella parte inferiore dell'unità per prevenire gli scivolamenti.

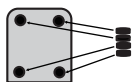

- Installare i diffusori rivolti verso l'interno, con un'angolazione totale di 60 gradi rispetto alla posizione di ascolto, ottenuta angolando di 30 gradi i diffusori destro e sinistro.

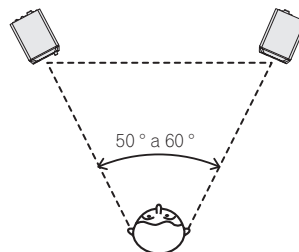

ATTENZIONE

Per agevolare il corretto raffreddamento, assicurarsi di riservare spazio sufficiente tra i diffusori e le pareti circostanti o gli altri componenti (minimo 15 cm in alto, indietro, e sul lato destro e sinistro di ciascun diffusore). Se non si lascia spazio insufficiente tra i diffusori e le pareti o gli altri componenti, le temperature interne potrebbero salire eccessivamente, provocando malfunzionamenti o danni.

ATTENZIONE

Conservare i piccoli ricambi fuori dalla portata dei bambini e dei bebè. Se inghiottiti accidentalmente, recarsi immediatamente dal medico.

D41-6-4_A1_It

Collegamenti

- Prima di fare o modificare collegamenti, non mancare di spegnere l'apparecchio e di scollegare il cavo di alimentazione.
- Consultare le istruzioni per l'uso del componente da collegare.
- Collegare il cavo di alimentazione dopo che tutti i collegamenti fra dispositivi sono stati fatti.

- Usare solo il cavo di alimentazione accluso.
- Fare attenzione al volume perché i segnali ricevuti dai terminali **[INPUT 1]** e **[INPUT 2]** e dall'interfaccia *Bluetooth* vengono missati.

Cavi di collegamento

Collegare i cavi di collegamento dei diffusori acclusi ai diffusori.

1 Incidere leggermente per circa 1 cm l'estremità dei cavi per diffusori, ruotare e rimuovere il rivestimento isolante.

Dopo aver rimosso il rivestimento isolante, attorcigliare con cura i fili conduttori.



2 Collegare i cavi di collegamento dei diffusori acclusi ai terminali dei diffusori sui lati SINISTRO e DESTRO.

3 Inserire i fili conduttori nei terminali mentre si tiene premuto il fermo sui terminali dei diffusori.

Collegare il cavo del diffusore rigato di rosso al lato del terminale + (rosso) e il cavo del diffusore non rigato di rosso al lato del terminale - (nero).

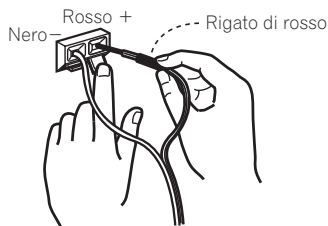

ATTENZIONE

- Dopo aver collegato i terminali, tirare delicatamente i cavi dei diffusori per accertarsi che le estremità dei cavi dei diffusori siano saldamente collegate ai terminali. Un collegamento non saldo potrebbe provocare interruzioni della trasmissione dell'audio o emissione di rumore.
- Quando si collegano i cavi dei diffusori, attorcigliare con cura i fili conduttori e accertarsi che i fili conduttori non sporgano dai terminali dei diffusori. Se i fili conduttori sporgono dai terminali dei diffusori, potrebbero entrare in contatto tra di loro o con il pannello posteriore. Ciò potrebbe sottoporre l'amplificatore a carico eccessivo, con possibili malfunzionamenti o interruzioni dell'audio.
- Se si provocano errori relativi alla polarità (+, -) sui lati SINISTRO e DESTRO quando si collegano i cavi dei diffusori SINISTRO e DESTRO, potrebbe non essere possibile ottenere il normale effetto stereo.

Ascolto della musica trasmessa da un dispositivo *Bluetooth*

Questi diffusori consentono di ascoltare in wireless i brani salvati su un dispositivo *Bluetooth*.

Quando si utilizzano i diffusori per la prima volta o quando si collega un nuovo dispositivo *Bluetooth* ai diffusori, è necessario accoppiare i diffusori e il dispositivo *Bluetooth*.

L'accoppiamento (la registrazione reciproca dei diffusori) è l'operazione necessaria per collegare il dispositivo *Bluetooth* ai diffusori.

Procedura di accoppiamento e collegamento

1 Accendere l'interruttore [POWER] per collegare l'alimentazione ai diffusori.

- L'indicatore *Bluetooth* lampeggia per circa 30 secondi e i diffusori passano in stato di accoppiamento.
- Se l'indicatore *Bluetooth* è spento, premere il pulsante di accoppiamento per almeno 2 secondi per passare nuovamente in stato di accoppiamento.

2 Eseguire l'operazione di accoppiamento sul dispositivo *Bluetooth*.

Eseguire l'operazione mentre i diffusori sono in stato di accoppiamento. Per dettagli, vedere le istruzioni per l'uso del dispositivo *Bluetooth*.

3 Quando l'indicatore *Bluetooth* smette di lampeggiare e rimane acceso costantemente, l'accoppiamento (il collegamento) è completato.

Se non è possibile eseguire l'accoppiamento entro 30 secondi, l'indicatore *Bluetooth* smette di lampeggiare e si spegne.

- È possibile collegare un dispositivo *Bluetooth* già accoppiato in precedenza eseguendo l'operazione dal lato del dispositivo *Bluetooth*, se i diffusori sono accesi.

Riproduzione

Se si riproduce musica sul dispositivo *Bluetooth* collegato, la musica viene trasmessa dai diffusori.

- Premendo il pulsante di accoppiamento sul dispositivo *Bluetooth* durante la riproduzione della musica è possibile eseguire l'operazione di pausa/riproduzione (la stessa funzione eseguita dal pulsante pausa/riproduzione del dispositivo *Bluetooth*).



ATTENZIONE

- Durante l'accoppiamento (collegamento), spostare il dispositivo *Bluetooth* vicino ai diffusori.
- Al completamento del primo collegamento, l'audio potrebbe essere emesso a volume eccessivo, pertanto si consiglia di abbassare il volume prima della riproduzione.
- A seconda dell'applicazione utilizzata, l'operazione di pausa/riproduzione potrebbe non essere possibile.
- A seconda del dispositivo *Bluetooth*, il collegamento dei diffusori potrebbe non essere possibile.
- Se si desiderano accoppiare i diffusori a un dispositivo *Bluetooth* diverso, disattivare la funzione *Bluetooth* del dispositivo *Bluetooth* correntemente collegato o interrompere il collegamento prima di eseguire l'operazione di accoppiamento.
- I diffusori memorizzano le informazioni sull'accoppiamento per un massimo di otto dispositivi *Bluetooth* e cercano di collegarsi all'ultimo dispositivo accoppiato se si preme il pulsante di accoppiamento quando i diffusori non sono collegati a nessun dispositivo *Bluetooth*.

Avvertenza sulle onde radio

Questa unità impiega frequenze radio da 2,4 GHz, una banda di frequenza usata da altri sistemi wireless (vedi la lista più oltre). Per prevenire i rumori o l'interruzione della comunicazione, non usare questa unità vicino a simili dispositivi, oppure accertarsi che questi siano spenti durante l'uso.

- Telefoni cordless
- Telefax cordless
- Forni a microonde
- Dispositivi LAN wireless (IEEE802.11b/g)
- Dispositivi AV wireless
- Controller wireless per sistemi per il gioco
- Attrezzature sanitarie a base di microonde
- Alcuni monitor piccoli

Altre attrezzature, meno comuni, che possono funzionare sulla stessa frequenza:

- Sistemi antifurto
- Stazioni per radioamatori (HAM)
- Sistemi di gestione logistica per magazzini
- Sistemi di discriminazione per treni e veicoli di emergenza



ATTENZIONE

- Se l'immagine del televisore è disturbata, è possibile che un dispositivo *Bluetooth*® o questa unità (inclusi i prodotti supportati da questa unità) causino interferenze di segnale col connettore d'ingresso dell'antenna del televisore, impianto video, sintonizzatore satellitare, ecc. In tal caso, aumentare la distanza tra il connettore d'ingresso dell'antenna e il dispositivo *Bluetooth* o questa unità (inclusi i prodotti supportati da questa unità).
- Se un oggetto (ad esempio una porta in metallo, un muro in cemento, o dell'isolamento contenente un foglio fra questa unità in stagnola) dovesse ostacolare la trasmissione di segnale da questa unità (compresi i dispositivi che essa supporta) ed il dispositivo dotato di tecnologia wireless *Bluetooth*, potrebbe essere necessario cambiare la posizione del sistema per evitare i rumori e le interruzioni.

Modalità di uso

Questa unità è intesa per l'uso domestico. (Le distanze di trasmissione possono ridursi in certi ambienti di comunicazione.) Nelle seguenti posizioni, le condizioni di ricezione scadenti o l'impossibilità di ricevere onde radio possono causare interruzioni parziali o complete dell'audio:

- In edifici in cemento armato o con travi in acciaio o ferro.
- Vicino a mobile in metallo di grandi dimensioni.
- In mezzo ad una folla o vicino ad un edificio o ostacolo.
- In una posizione esposta a campi magnetici, elettricità statica o interferenze di frequenza radio da attrezzature per la comunicazione radio che usino la stessa frequenza (2,4 GHz) usata da questa unità, ad esempio un dispositivo LAN wireless da 2,4 GHz o un forno a microonde.
- Se vivete in una zona densamente popolata (area di appartamenti, di centro città, ecc.) e se il forno a microonde del vostro vicino si trova vicino al vostro sistema, si possono sentire interferenze radio. Se questo accade, installare questa unità in una posizione diversa. Quando il forno a microonde non è in uso, non ci saranno interferenze radio.

Onde radio riflesse

Le onde radio ricevute da questa unità includono le onde provenienti direttamente da dispositivi dotati di tecnologia wireless *Bluetooth* (onde dirette) ed onde provenienti da varie direzioni riflesse da pareti, mobili ed edifici (onde riflesse). Le onde riflesse (da ostacoli ed oggetti riflettenti) producono a loro volta altre onde riflesse, che causano una ricezione differente in posizioni differenti. Se l'audio non viene ricevuto correttamente a causa di questo fenomeno, provare a spostare il dispositivo dotato di tecnologia wireless *Bluetooth*. Tenere anche presente che l'audio potrebbe interrompersi a causa delle onde riflesse quando una persona attraversa o si avvicina allo spazio fra questa unità ed il dispositivo dotato di tecnologia wireless *Bluetooth*.

Informazioni aggiuntive

Diagnostica

- A volte il problema risiede in un altro componente. Controllare tutti i componenti ed apparecchi elettronici usati. Se il problema non può venire eliminato, chiedere assistenza tecnica al più vicino centro assistenza o rivenditore autorizzato Pioneer.
- Questa unità può non funzionare a causa di elettricità statica o altre influenze esterne. In tal caso, essa torna alla normalità scollegando il cavo di alimentazione, attendendo 5 secondi o più, quindi ricollegando il cavo.

Problemi comuni

Problema	Controllare	Rimedio
L'apparecchio non è acceso.	Il cavo di alimentazione è collegato correttamente?	Collegare il cavo di alimentazione ad una presa di c.a.
Non viene emesso alcun suono dai dispositivi collegati o il volume è basso.	Il dispositivo collegato è configurato correttamente?	Configurare correttamente l'ingresso per il dispositivo esterno e il volume.
	Il volume è in posizione corretta?	Girare in senso orario il comando [LEVEL] sul pannello anteriore di questa unità per aumentare il volume.
	L'alimentazione è collegata?	Premere l'interruttore [POWER] sul pannello posteriore del diffusore.
L'indicatore POWER (bianco) non si accende.	L'alimentazione è collegata?	Premere l'interruttore [POWER] sul pannello posteriore del diffusore.
	I diffusori sono in stato di standby?	Spegnere l'interruttore [POWER] sul pannello posteriore di questa unità e quindi riaccenderlo dopo alcuni secondi.
L'unità non si riprende dallo stato di standby (non si riaccende).	Il livello del segnale in ingresso è troppo basso?	Aumentare il livello del segnale in ingresso.
Audio distorto.	Il volume è in posizione corretta?	Girare in senso antiorario il comando [LEVEL] sul pannello anteriore di questa unità per ridurre il volume.
	Il livello del segnale in ingresso dal dispositivo collegato è corretto?	Regolare il livello di uscita del dispositivo collegato.
Oscillazioni (viene emesso continuamente suono rumoroso).	Il volume è in posizione corretta?	Girare in senso antiorario il comando [LEVEL] sul pannello anteriore di questa unità per ridurre il volume.
Il suono viene emesso solo dal diffusore sinistro.	I cavi dei diffusori sono collegati correttamente?	Collegare correttamente i diffusori destro e sinistro.
I diffusori si spengono (passano in stato di standby) automaticamente.	Non è stato emesso alcun suono continuamente per il periodo predefinito (circa 30 minuti) o più?	Inviare segnale ai terminali di ingresso RCA o spina mini stereo. Oppure premere il pulsante di accoppiamento sul pannello anteriore di questa unità.
	Il livello del segnale in ingresso è basso?	Aumentare il livello del segnale in ingresso.

Quando i diffusori sono collegati tramite i terminali INPUT 1 o INPUT 2

Problema	Controllare	Rimedio
Non viene emesso alcun suono dai dispositivi collegati o il volume è basso.	I cavi di collegamento sono collegati correttamente?	Collegare correttamente i cavi di collegamento.
	I terminali o gli spinotti sono sporchi?	Pulire i terminali e gli spinotti prima di procedere con i collegamenti.
Il suono viene emesso solo da un diffusore.	Il dispositivo è collegato correttamente?	Collegare il dispositivo ai terminali di ingresso sia destro che sinistro.
Il suono viene interrotto o si avverte rumore.	Vi è un problema di contatto dei cavi di collegamento?	Ricollegare i cavi di collegamento.

Quando i diffusori sono collegati tramite interfaccia Bluetooth

Problema	Controllare	Rimedio
Non è possibile stabilire il collegamento oppure il suono viene interrotto o si avverte rumore.	Nelle vicinanze vi è un dispositivo che produce onde elettromagnetiche nella banda di 2,4 GHz (forno a microonde, dispositivo LAN wireless, altro dispositivo Bluetooth, ecc.)?	Installare l'unità più lontano dal dispositivo o interrompere l'uso del dispositivo che produce onde elettromagnetiche.
	La distanza dal dispositivo Bluetooth è eccessiva? Oppure tra il prodotto e il dispositivo si frappone un muro o un ostacolo che blocca il segnale?	Avvicinare il dispositivo Bluetooth collegato e l'unità. Oppure modificare la posizione del dispositivo Bluetooth rispetto all'unità.
	Sul dispositivo Bluetooth è in esecuzione un'applicazione diversa da quella di riproduzione musicale?	Sul dispositivo Bluetooth chiudere tutte le applicazioni tranne quella di riproduzione musicale.
	Il dispositivo Bluetooth che si desidera collegare supporta i profili A2DP?	Utilizzare un dispositivo Bluetooth che supporti i profili A2DP.
	L'accoppiamento col dispositivo Bluetooth è stato eseguito correttamente?	Spegnere e riaccendere questa unità e il dispositivo Bluetooth, quindi eseguire nuovamente l'accoppiamento.

A proposito dei marchi di fabbrica o marchi di fabbrica depositati

- "Pioneer DJ" è un marchio di PIONEER CORPORATION e viene riportato su licenza.
- I nomi delle aziende e dei prodotti menzionati sono marchi di fabbrica o marchi di fabbrica depositati dei rispettivi proprietari.
- Il marchio nominale e i loghi *Bluetooth*[®] sono marchi registrati di proprietà di *Bluetooth SIG, Inc.* e sono utilizzati su licenza da PIONEER DJ Corporation. Tutti gli altri marchi e nomi commerciali sono di proprietà dei rispettivi titolari.
- Qualcomm aptX è un prodotto di Qualcomm Technologies International, Ltd. Qualcomm è un marchio di Qualcomm Incorporated, registrato negli Stati Uniti e in altri Paesi ed è utilizzato su licenza. aptX è un marchio di Qualcomm Technologies International, Ltd., registrato negli Stati Uniti e in altri Paesi ed è utilizzato su licenza.

Dati tecnici

DM-40BT/DM-40BT-W	
Modello	Diffusore attivo a 2 vie
Sezione amplificatore	
Potenza amplificatore	C. Sx: 21 W/4 Ω, Classe AB C. Dx: 21 W/4 Ω, Classe AB
Terminali di ingresso	RCA × 1, spina mini stereo da 3,5 mm × 1
Impedenza di ingresso	10 kΩ
Terminali di uscita	Cuffie × 1
Sezione diffusori	
Cassa	Tipo bass reflex/MDF in vinile laminato
Woofers (driver LF)	Cono da 4 pollici (102 mm)
Tweeter (driver HF)	Cupola morbida da 3/4 di pollice (19 mm)
Sezione <i>Bluetooth</i>	
Versione	<i>Bluetooth</i> versione specifica 4.2
Uscita	<i>Bluetooth</i> Classe specifica 2
La frequenza utilizzata	2,4 GHz
Modulazione	FH-SS (Espansione di spettro mediante il salto di frequenza)
Profili <i>Bluetooth</i> di supporto	A2DP, AVRCP
Codificatore di supporto	SBC, AAC, Qualcomm [®] aptX [™] , Qualcomm [®] aptX [™] Bassa Latenza
Sezione alimentazione / altro	
Tensioni supportate	CA da 110 V a 240 V, 50 Hz/60 Hz
Consumo di corrente	35 W
Consumo di corrente in sospensione (in stato di standby)	0,3 W
Dimensioni esterne L × A × P	C. Sx: 146 mm × 227 mm × 223 mm
	C. Dx: 146 mm × 227 mm × 210 mm
Peso	C. Sx: 2,7 kg
	C. Dx: 2,2 kg

- I dati tecnici ed il design di questo prodotto sono soggetti a modifiche senza preavviso.
- © 2017 Pioneer DJ Corporation. Tutti i diritti riservati.

Hartelijk dank voor uw aankoop van dit Pioneer DJ product. Lees deze gebruiksaanwijzing aandachtig door om bekend te raken met de juiste bediening van uw apparaat. Na het doorlezen van de gebruiksaanwijzing dient u deze te bewaren op een veilige plaats, voor latere naslag.

LET OP

OM HET GEVAAR VOOR EEN ELEKTRISCHE SHOCK TE VOORKOMEN, DEKSEL (OF RUG) NIET VERWIJDEREN. AAN DE BINNENZIJDE BEVINDEN ZICH GEEN ELEMENTEN DIE DOOR DE GEBRUIKER KUNNEN BEDIEND WORDEN. ENKEL DOOR GEKWALIFICEERD PERSONEEL TE BEDIENEN.

D3-4-2-1-1_B2_NI

WAARSCHUWING

Dit apparaat is niet waterdicht. Om brand of een elektrische schok te voorkomen, mag u geen voorwerp dat vloeistof bevat in de buurt van het apparaat zetten (bijvoorbeeld een bloemenvaas) of het apparaat op andere wijze blootstellen aan waterdruppels, opspattend water, regen of vocht.

D3-4-2-1-3_A1_NI

WAARSCHUWING

Om brand te voorkomen, mag u geen open vuur (zoals een brandende kaars) op de apparatuur zetten.

D3-4-2-1-7a_A1_NI

Gebruiksomgeving

Temperatuur en vochtigheidsgraad op de plaats van gebruik:

+5 °C tot +35 °C, minder dan 85 % RH (ventilatieopeningen niet afgedekt)

Zet het apparaat niet op een slecht geventileerde plaats en stel het apparaat ook niet bloot aan hoge vochtigheid of direct zonlicht (of sterke kunstmatige verlichting).

D3-4-2-1-7c*_A1_NI

BELANGRIJKE INFORMATIE BETREFFENDE DE VENTILATIE

Let er bij het installeren van het apparaat op dat er voldoende vrije ruimte rondom het apparaat is om een goede doorstroming van lucht te waarborgen (tenminste 15 cm boven, 15 cm achter en 15 cm aan de zijkanen van het apparaat).

D3-4-2-1-7d*_A1_NI

WAARSCHUWING

De gleuven en openingen in de behuizing van het apparaat zijn aangebracht voor de ventilatie, zodat een betrouwbare werking van het apparaat wordt verkregen en oververhitting wordt voorkomen. Om brand te voorkomen, moet u ervoor zorgen dat deze openingen nooit geblokkeerd worden of dat ze afgedekt worden door voorwerpen (kranten, tafelkleed, gordijn e.d.) of door gebruik van het apparaat op een dik tapijt of een bed.

D3-4-2-1-7b*_A1_NI



Deponeer dit product niet bij het gewone huishoudelijk afval wanneer u het wilt verwijderen. Er bestaat een speciaal wettelijk voorgeschreven verzamelsysteem voor de juiste behandeling, het opnieuw bruikbaar maken en de recycling van gebruikte elektronische producten.

In de lidstaten van de EU, Zwitserland en Noorwegen kunnen particulieren hun gebruikte elektronische producten gratis bij de daarvoor bestemde verzamelplaatsen of een verkooppunt (indien u aldaar een gelijkwaardig nieuw product koopt) inleveren.

Indien u zich in een ander dan bovengenoemd land bevindt kunt u contact opnemen met de plaatselijke overheid voor informatie over de juiste verwijdering van het product.

Zodoende zorgt u ervoor dat het verwijderde product op de juiste wijze wordt behandeld, opnieuw bruikbaar wordt gemaakt, gerecycled en het niet schadelijk is voor de gezondheid en het milieu.

Dit apparaat is bestemd voor normaal huishoudelijk gebruik. Indien het apparaat voor andere doeleinden of op andere plaatsen wordt gebruikt (bijvoorbeeld langdurig gebruik in een restaurant voor zakelijke doeleinden, of gebruik in een auto of boot) en als gevolg hiervan defect zou raken, zullen de reparaties in rekening gebracht worden, ook als het apparaat nog in de garantieperiode is.

K041_A1_NI

WAARSCHUWING NETSNOER

Pak het netsnoer beet bij de stekker. Trek de stekker er niet uit door aan het snoer te trekken en trek nooit aan het netsnoer met natte handen aangezien dit kortsluiting of een elektrische schok tot gevolg kan hebben. Plaats geen toestel, meubelstuk o.i.d. op het netsnoer, en klem het niet vast. Maak er nooit een knoop in en verbind het evenmin met andere snoeren. De netsnoeren dienen zo te worden geleid dat er niet per ongeluk iemand op gaat staan. Een beschadigd netsnoer kan brand of een elektrische schok veroorzaken. Controleer het netsnoer af en toe. Wanneer u de indruk krijgt dat het beschadigd is, dient u bij uw dichtstbijzijnde onderhoudscentrum of uw dealer een nieuw snoer te kopen.

S002*_A1_NI

Voorzorgen voor de DM-40BT/DM-40BT-W

Verbind deze luidspreker niet met een andere dan de bijgeleverde versterker. Het verbinden met een andere versterker resulteert in een onjuist functioneren en mogelijk brand.

SGK006*_A1_NI

Bevestig de luidspreker niet aan de muur of het plafond, want dan kan de luidspreker letsel veroorzaken als deze zou vallen.

SGK007_A1_NI

Het grafische symbool op het product betekent wisselstroom.

Het grafische symbool op het product betekent gelijkstroom.

Het grafische symbool op het product betekent apparatuur van klasse II.

D3-8-2-4_A1_NI

LET OP

Dit product is beoordeeld onder omstandigheden van een gematigd klimaat.

D3-8-2-1-7b_A1_NI

Lees dit voor gebruik (Belangrijk)

Alvorens te beginnen

Kenmerken

- Krachtig kickgeluid dankzij een basreflexkanaal aan de voorkant en de groeftechnologie.
- Betere directionaliteit van hoge frequenties en ruimtelijk geluid door een convexe diffusor op een nieuw gevormde golfpijp.
- Rijk basgeluid en heldere geluidskwaliteit in een compact tafelbladformaat.
- Compatibel met AAC en Qualcomm® aptX™ voor weergave van hogere geluidskwaliteit via *Bluetooth*.
- Via een koppeltoets op het voorpaneel is koppelen met één toets mogelijk.

De accessoires controleren

- Stroomsnoer x1
- Handleiding (dit document)
- Audioconversiekabel (3,5 mm-stereoministekker naar RCA) x1
- Luidsprekerdraad x1
- Bodemkussen x8

Namen en functies van de onderdelen

Voorpaneel

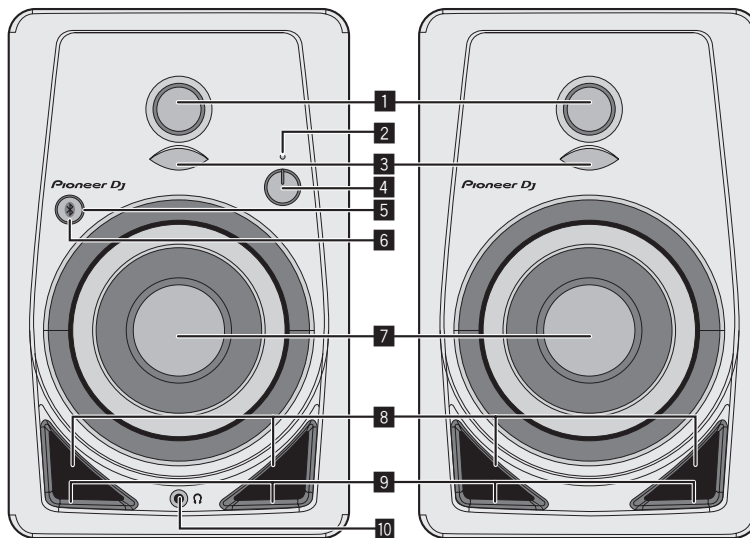

1 3/4 inch-tweeters met zachte conus

2 POWER-indicator

De verlichting is aan het aan- en uitzetten gekoppeld. De indicator is uit in stand-by.

3 Diffusors

Zorgen voor betere directionaliteit van hoge frequenties en een ruimtelijk geluid.

4 LEVEL instelling

Hiermee stelt u het volume in.

5 Koppeltoets

Maakt de koppeling met een *Bluetooth*-apparaat. Deze knop wordt ook gebruikt voor pauzeren en afspelen tijdens muziekweergave via *Bluetooth*. Raadpleeg voor details het gedeelte "Naar de muziek van een *Bluetooth*-apparaat luisteren" (pagina 6).

6 Koppelindicator (pagina 6)

Knippert: Koppelen wordt uitgevoerd of wacht op verbinding
Verlicht: Verbonden met *Bluetooth*-apparaat

7 4 inch-glasvezelwoofers

8 Basreflexkanalen

9 Groeven

Regelen de luchtstroom van de basreflexkanalen om lage frequenties ongehinderd weer te geven.

10 Hoofdtelefoonaansluiting

Dit is een uitgangsaansluiting voor een 3,5 mm-stereoministekker. Als u een hoofdtelefoon aansluit, wordt het geluid van de luidsprekers gedempt en alleen geluid via de hoofdtelefoon weergegeven.

Achterpaneel

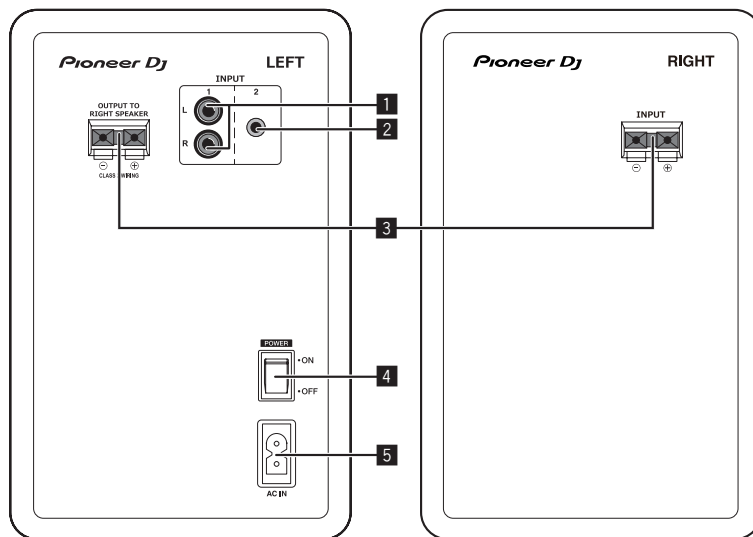

1 INPUT 1-aansluitingen (stereo)

Dit zijn ongebalanceerde ingangen voor een RCA-penaansluiting.

2 INPUT 2-aansluitingen (stereo)

Dit is een ongebalanceerde ingang voor een 3,5 mm-stereoministekker.

3 Connectors voor luidsprekeraansluiting

Sluit de linker en rechter luidspreker aan met de meegeleverde kabel.

Sluit deze luidsprekers niet op een andere versterker aan dan die van dit systeem. Dat kan beschadiging of brand veroorzaken.

4 POWER-schakelaar

Voor aanzetten en uitschakelen van dit apparaat.

5 AC IN

Sluit het netsnoer aan op AC IN en vervolgens op het stopcontact.

Sluit het netsnoer pas aan nadat alle aansluitingen tussen de apparatuur volledig zijn gemaakt.

Gebruik het meegeleverde netsnoer.

LET OP

De **POWER** schakelaar van dit apparaat koppelt het apparaat niet volledig los van het lichtnet. Aangezien er na het uitschakelen van het apparaat nog een kleine hoeveelheid stroom blijft lopen, moet u de stekker uit het stopcontact halen om het apparaat volledig van het lichtnet los te koppelen. Plaats het apparaat zodanig dat de stekker in een noodgeval gemakkelijk uit het stopcontact kan worden gehaald. Om brand te voorkomen, moet u de stekker uit het stopcontact halen wanneer u het apparaat langere tijd niet denkt te gebruiken (bijv. wanneer u op vakantie gaat).

D3-4-2-2a*_A1_NI

⚠ WAARSCHUWING

- Dit product is voorzien van een automatische stand-byfunctie. Als gedurende een bepaalde tijd (ongeveer 30 minuten) geen geluid wordt weergegeven, gaat de indicator POWER automatisch uit en schakelt het product over naar de stand-bystand met laag stroomverbruik, ongeacht of er een *Bluetooth*-verbinding is.
- Als het product overschakelt naar de stand-bystand wanneer er een *Bluetooth*-verbinding is, wordt de *Bluetooth*-verbinding verbroken en gaat de *Bluetooth*-indicator ook uit.
- Als in de stand-bystand via de ingangsaansluitingen een audiosignaal wordt ingevoerd, wordt het product automatisch aangezet. Voorts wordt het product aangezet als tijdens de stand-bystand de *Bluetooth*-koppelhoets wordt ingedrukt.
- Deze automatische stand-byfunctie kan niet worden uitgeschakeld.

Installatie en aansluitingen

Installatieprocedure

Het weergavegeluid van luidsprekers wordt beïnvloed door de omstandigheden in de luisterruimte. Om een optimale luisteromgeving te creëren, moet u terdege rekening houden met de omstandigheden op de installatieplaats voordat u met de feitelijke installatie begint.

- Plaats de luidsprekers op oorniveau.
- Voor een natuurlijk stereo-effect moeten de linker en de rechter luidspreker symmetrisch en op gelijke afstand van de luisterplaats worden opgesteld.

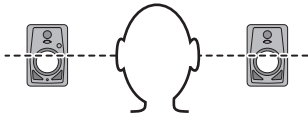

- Bevestig de meegeleverde kussens aan de onderkant van het toestel om glijden te voorkomen.

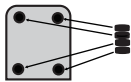

WAARSCHUWING

Berg kleine onderdelen op buiten het bereik van kinderen en peuters. Raadpleeg onmiddellijk een arts indien kleine onderdelen per ongeluk worden ingeslikt.

D41-6-4_A1_NI

- Installeer de luidsprekers naar binnen gericht zodat de hoek op de luisterpositie in totaal 60 graden bedraagt, 30 graden elk voor de linker en de rechter luidspreker.

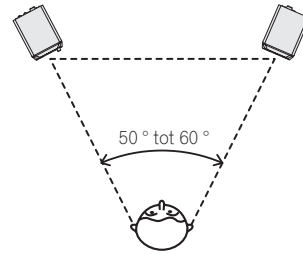

WAARSCHUWING

Voor een goede koeling moet u ervoor zorgen dat er voldoende ruimte is tussen de luidsprekers en eventuele muren of andere componenten in de buurt (minimaal 15 cm vrije ruimte boven, achter, en rechts en links van elke luidspreker). Wanneer er onvoldoende ruimte is tussen de luidspreker en de muur of andere componenten, kan de interne temperatuur te hoog oplopen met een defect of beschadiging tot gevolg.

Aansluitingen

- Schakel altijd eerst de stroom uit en trek de stekker uit het stopcontact alvorens u enige aansluiting maakt of verbreekt.
- Zie tevens de gebruiksaanwijzingen van de aan te sluiten apparatuur.
- Sluit het netnoer pas aan nadat alle aansluitingen tussen de apparatuur volledig zijn gemaakt.

- Gebruik alleen het bijgeleverde netsnoer.
- Wees voorzichtig wat het volume betreft omdat de ingangssignalen van de aansluitingen [INPUT 1], [INPUT 2] en Bluetooth gemengd worden.

De kabels aansluiten

Sluit de meegeleverde luidsprekerdraad op de luidsprekers aan.

- 1 Strip ongeveer 1 cm van het uiteinde van de meegeleverde luidsprekerdraad, en draai en verwijder de isolatie.**

Draai of vlecht de kernraden goed nadat u de isolatie hebt verwijderd.



- 2 Sluit de meegeleverde luidsprekerdraad aan op de luidsprekeraansluitingen aan de LINKER en de RECHTER kant.**

- 3 Duw de klem van de luidsprekeraansluiting naar beneden en steek de kerndraad in de aansluiting.**

Sluit de luidsprekerdraad met de rode lijn aan op de + aansluiting (rood), en de luidsprekerdraad zonder de rode lijn op de - aansluiting (zwart).

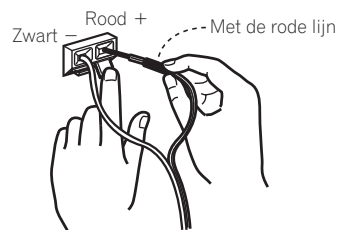

WAARSCHUWING

- Trek na het aansluiten lichtjes aan de luidsprekerdraad om te controleren of deze met het uiteinde stevig in de aansluitingen vastzit. Een losse aansluiting kan leiden tot onderbrekingen in de geluidswaergave of ruis.
- Draai de kernraden goed in elkaar bij het aansluiten van de luidsprekerdraad, en zorg ervoor dat de kernraden niet uit de luidsprekeraansluitingen naar buiten steken. Als de kernraden uit de luidsprekeraansluiting naar buiten steken, kunnen ze het achterpaneel of elkaar raken. Daardoor kan de versterker bovenmatig belast worden en stoppen of defect raken.
- Als de polariteit (+, -) van de LINKER en RECHTER kant verkeerd is bij het aansluiten van de LINKER en RECHTER luidsprekerdraad, kan geen normaal stereo-effect meer worden verkregen.

Naar de muziek van een *Bluetooth*-apparaat luisteren

Met deze luidsprekers kunt u draadloos naar muziekstukken luisteren die op een *Bluetooth*-apparaat zijn opgeslagen.

Wanneer u de luidsprekers voor het eerst gebruikt of een nieuw *Bluetooth*-apparaat op de luidsprekers aansluit, dient u de luidsprekers en het *Bluetooth*-apparaat te koppelen.

Koppelen (wederzijdse registratie van de apparaten) is een vereiste handeling om een *Bluetooth*-apparaat en de luidsprekers te verbinden.

Procedure voor koppelen en verbinden

1 Zet de [POWER]-schakelaar aan om de luidsprekers aan te zetten.

- De *Bluetooth*-indicator knippert ongeveer 30 seconden en de luidsprekers schakelen over naar de koppelstand.
- Als de *Bluetooth*-indicator uitgaat, druk dan minstens 2 seconden op de koppeltoets om weer over te schakelen naar de koppelstand.

2 Voer het koppelen uit op het *Bluetooth*-apparaat. Doe dit terwijl de luidsprekers in de koppelstand staan.

Zie voor details de handleiding van uw *Bluetooth*-apparaat.

3 Als de *Bluetooth*-indicator stopt met knipperen en blijft branden, is het koppelen (verbinden) voltooid.

Als het koppelen niet binnen 30 seconden wordt uitgevoerd, stopt de *Bluetooth*-indicator met knipperen en gaat de indicator uit.

- Een *Bluetooth*-apparaat dat al gekoppeld is, kan verbonden worden door het verbinden op het *Bluetooth*-apparaat uit te voeren als de luidsprekers zijn ingeschakeld.

Weergeven

Als u muziek op een verbonden *Bluetooth*-apparaat afspeelt, wordt de op het *Bluetooth*-apparaat afgespeelde muziek via de luidsprekers weergegeven.

- Als u tijdens de muziekweergave op het *Bluetooth*-apparaat op de koppeltoets drukt, kunt u pauzeren/afspelen (zelfde functie als de knop voor pauzeren/afspelen van het *Bluetooth*-apparaat).



ATTENTION

- Verplaats het *Bluetooth*-apparaat tijdens het koppelen (verbinden) dicht bij de luidsprekers.
- Er kan luid geluid worden weergegeven wanneer voor de eerste keer wordt afgespeeld na het verbinden; daarom raden we aan om vóór het afspelen het volume te verlagen.
- Afhankelijk van de gebruikte applicatie is het mogelijk dat pauzeren/afspelen met de koppeltoets niet werkt.
- Afhankelijk van het *Bluetooth*-apparaat kan mogelijk geen verbinding worden gemaakt met de luidsprekers.
- Als u de luidsprekers met een ander *Bluetooth*-apparaat wilt koppelen, zet dan de *Bluetooth*-functie van het momenteel verbonden *Bluetooth*-apparaat uit of verbreek de verbinding voordat u het koppelen uitvoert.
- De luidsprekers bewaren de koppelgegevens van maximaal acht *Bluetooth*-apparaten, en proberen verbinding te maken met het laatst gekoppelde apparaat als de koppeltoets wordt ingedrukt wanneer er geen verbinding is met een *Bluetooth*-apparaat.

Waarschuwing betreffende radiogolven

Dit apparaat maakt gebruik van een radiogolffrequentie van 2,4 GHz, wat een band is die ook wordt gebruikt door andere draadloze systemen (zie de onderstaande lijst). Om ruis of onderbrekingen in de communicatie te voorkomen, dient u dit apparaat niet in de buurt van dergelijke apparatuur te gebruiken, of u dient ervoor te zorgen dat die apparatuur tijdens het gebruik van dit apparaat uitgeschakeld is.

- Draadloze telefoons
- Draadloze faxmachines
- Magnetrons
- Draadloze LAN-apparaten (IEEE802.11b/g)
- Draadloze AV-apparatuur
- Draadloze regelaars voor spelsystemen
- Gezondheidsapparaten op basis van microgolven
- Bepaalde babyphones

Andere, minder bekende apparatuur die op dezelfde frequentie werkzaam kan zijn:

- Antidiefstalsystemen
- Amateurradiostations (HAM)
- Logistieke beheersystemen in magazijnen
- Discriminatiesystemen voor trein- of noodhulpvoertuigen



WAARSCHUWING

- Als er ruis verschijnt in het televisiebeeld, is het mogelijk dat een *Bluetooth*-apparaat of dit toestel (met inbegrip van producten die door dit toestel worden ondersteund) signaalinterferentie veroorzaakt met de antenne-ingangsaansluiting van uw televisie, videospeler, satellietontvanger, e.d. Vergroot in dat geval de afstand tussen de antenne-ingangsaansluiting en het *Bluetooth*-apparaat of dit toestel (met inbegrip van producten die door dit toestel worden ondersteund).
- Als er iets is dat de baan blokkeert tussen dit apparaat (inclusief de apparatuur die door dit apparaat wordt ondersteund) en de apparatuur uitgerust met *Bluetooth* draadloze technologie (zoals een metalen deur, een betonnen wand of isolatie waarin aluminiumfolie is verwerkt), kan het zijn dat u de plaats van uw systeem moet veranderen om signaalruis en andere onderbrekingen te voorkomen.

Omvang van de werking

Het gebruik van dit apparaat is beperkt tot thuisgebruik. (Zendafstanden kunnen kleiner zijn afhankelijk van de communicatieomgeving.) Op de volgende plaatsen kan het geluid worden onderbroken of volledig wegvallen als gevolg van slechte omstandigheden of het niet kunnen ontvangen van radiogolven:

- In gebouwen met gewapend beton of woningen gemaakt met stalen of ijzeren dragende delen.
- In de buurt van metalen meubilair.
- In een menigte mensen of in de buurt van een gebouw of een obstakel.
- Op een plaats die is blootgesteld aan het magnetische veld, statische elektriciteit of radiogolveninterferentie van radiocommunicatieapparatuur die gebruik maakt van dezelfde frequentieband (2,4 GHz) als dit apparaat, zoals een 2,4 GHz draadloos LAN-apparaat of een magnetron.
- Wanneer u in een dichtbevolkt woongebied woont (appartement, rijtjeshuis, enz.) en de magnetron van uw burens in de buurt van uw systeem is geplaatst, kunt u last hebben van radiogolveninterferentie. Wanneer dit gebeurt, zet u het apparaat op een andere plaats. Wanneer de magnetron niet wordt gebruikt, is er geen radiogolveninterferentie.

Reflecties van radiogolven

Dit apparaat ontvangt de radiogolven die rechtstreeks afkomstig zijn van de apparatuur uitgerust met *Bluetooth* draadloze technologie (directe golven) en de golven die vanuit verschillende richtingen komen als gevolg van weerkaatsingen tegen muren, meubilair en gebouwen (weerkaatste golven). De weerkaatste golven (als gevolg van obstakels en reflecterende voorwerpen) produceren opnieuw een verscheidenheid aan weerkaatste golven alsmede een variatie in ontvangsomstandigheden, afhankelijk van de locatie. Wanneer het geluid als gevolg van dit fenomeen niet meer correct kan worden ontvangen, dient u de plaats van de apparatuur uitgerust met *Bluetooth* draadloze technologie iets te veranderen. Houd er rekening mee dat het geluid tevens onderbroken kan worden als gevolg van weerkaatste golven wanneer een persoon door de ruimte tussen dit apparaat en de apparatuur uitgerust met *Bluetooth* draadloze technologie loopt of deze nadert.

Aanvullende informatie

Verhelpen van storingen

- Soms ligt de oorzaak van het probleem bij een ander apparaat. Controleer daarom ook de andere componenten en elektrische apparatuur die gebruikt wordt. Als u het probleem niet kunt verhelpen, verzoekt u dan uw dichtstbijzijnde officiële Pioneer onderhoudsdienst of uw vakhandelaar om het apparaat te laten repareren.
- Dit apparaat kan soms niet goed werken vanwege statische elektriciteit of andere externe invloeden. In dat geval kunt u de normale werking herstellen door de stekker uit het stopcontact te trekken en die na ongeveer 5 seconden of langer weer aan te sluiten.

Algemeen

Probleem	Controle	Oplossing
De stroom wordt niet ingeschakeld.	Is het netsnoer naar behoren aangesloten?	Steek de netsnoerstekker in het stopcontact.
Er wordt geen geluid uit het aangesloten apparaat weergegeven of het geluid is zwak.	Is het aangesloten apparaat juist ingesteld?	Stel de externe ingang van het apparaat en het volume juist in.
	Staat het volume in de juiste stand?	Draai de regelaar [LEVEL] op het voorpaneel van dit toestel met de wijzers van de klok mee om het volume te verhogen.
	Is de stroom ingeschakeld?	Zet de schakelaar [POWER] op het achterpaneel van dit toestel aan.
De indicator POWER (wit) licht niet op.	Is de stroom ingeschakeld?	Zet de schakelaar [POWER] op het achterpaneel van dit toestel aan.
	Staan de luidsprekers in de stand-bystand?	Zet de schakelaar [POWER] op het achterpaneel van dit toestel een keer uit en na een paar seconden weer aan.
Het toestel komt niet uit de stand-bystand (gaat niet aan).	Is het ingangssignaalniveau laag?	Verhoog het ingangssignaalniveau.
	Staat het volume in de juiste stand?	Draai de regelaar [LEVEL] op het voorpaneel van dit toestel tegen de wijzers van de klok in om het volume te verlagen.
Vervorming in het geluid.	Is het niveau voor de ingang van het aangesloten apparaat juist ingesteld?	Stel het uitgangsniveau van het aangesloten apparaat juist in.
Er is oscillatie (er wordt voortdurend luid geluid uitgevoerd).	Staat het volume in de juiste stand?	Draai de regelaar [LEVEL] op het voorpaneel van dit toestel tegen de wijzers van de klok in om het volume te verlagen.
Er klinkt alleen geluid uit de linker luidspreker.	Is de luidsprekerdraad juist aangesloten?	Sluit de linker en rechter luidspreker juist aan.
De stroom wordt automatisch uitgeschakeld (stand-bystand).	Is er gedurende een bepaalde tijd (ongeveer 30 minuten) of langer geen geluid geweest?	Voer een signaal in via de RCA- of stereoministekker-ingangsaansluiting. Of druk op de koppeltoets op het voorpaneel van dit toestel.
	Is het ingangssignaalniveau laag?	Verhoog het ingangssignaalniveau.

Indien verbonden met de aansluiting INPUT 1 of INPUT 2

Probleem	Controle	Oplossing
Er wordt geen geluid uit het aangesloten apparaat weergegeven of het geluid is zwak.	Zijn de aansluitsnoeren goed aangesloten?	Zorg dat de aansluitsnoeren juist zijn aangesloten.
	Zijn de aansluitbussen en de stekkers vuil?	Maak de aansluitbussen en de stekkers schoon voordat u aansluitingen gaat maken.
Er klinkt alleen geluid uit één luidspreker.	Is het apparaat juist aangesloten?	Sluit het apparaat aan op zowel de linker als de rechter ingangsaansluiting.
Het geluid wordt onderbroken of er is ruis hoorbaar.	Is er een contactprobleem met de verbindingkabels?	Sluit de verbindingkabels weer aan.

Indien verbonden via Bluetooth

Problème	Vérification	Solution
Kan geen verbinding maken of het geluid wordt onderbroken of er is ruis hoorbaar.	Is er in de buurt apparatuur die elektromagnetische golven in de 2,4 GHz-band produceert (magnetron, draadloos LAN-apparaat, ander Bluetooth-apparaat, e.d.)?	Installeer dit toestel uit de buurt van die apparatuur of stop de andere apparatuur die elektromagnetische golven afgeeft.
	Is de afstand vanaf het Bluetooth-apparaat te groot? Of wordt het signaal geblokkeerd door een muur of ander obstakel in de tussenruimte?	Plaats dit toestel en het verbonden Bluetooth-apparaat dicht bij elkaar. Of wijzig de positie van het Bluetooth-apparaat of dit toestel.
	Wordt op het Bluetooth-apparaat een andere applicatie dan de applicatie voor muziekweergave uitgevoerd?	Sluit andere applicaties dan de applicatie voor muziekweergave op het Bluetooth-apparaat.
	Ondersteunt het Bluetooth-apparaat dat u wilt verbinden A2DP?	Gebruik een Bluetooth-apparaat dat A2DP ondersteunt.
	Is het koppelen met het Bluetooth-apparaat correct uitgevoerd?	Zet de stroom van dit toestel en het Bluetooth-apparaat uit en weer aan, en voer het koppelen opnieuw uit.

ver handelsmerken en gedeponeerde handelsmerken

- "Pioneer DJ" is een handelsmerk van PIONEER CORPORATION en wordt in licentie gebruikt.
- De hierin vermelde namen van bedrijven en hun producten zijn de handelsmerken of geregistreerde handelsmerken van hun respectieve eigenaars.
- De naam *Bluetooth*[®] en de logo's daarvan zijn geregistreerde handelsmerken van *Bluetooth SIG, Inc.* en PIONEER DJ Corporation gebruikt deze onder licentie. Andere handelsmerken en handelsnamen zijn eigendom van hun respectieve eigenaars.
- Qualcomm aptX is een product van Qualcomm Technologies International, Ltd. Qualcomm is een handelsmerk van Qualcomm Incorporated, geregistreerd in de Verenigde Staten en andere landen, gebruikt met toestemming. aptX is een handelsmerk van Qualcomm Technologies International, Ltd., geregistreerd in de Verenigde Staten en andere landen, gebruikt met toestemming.

Specificaties

DM-40BT/DM-40BT-W	
Model	Actieve 2-wegluidspreker
Versterker	
Versterkeruitgang	Linker kanaal: 21 W/4 Ω, klasse AB Rechter kanaal: 21 W/4 Ω, klasse AB
Ingangsaansluitingen	RCA × 1, 3,5 mm-stereoministekker × 1
Ingangsimpedantie	10 kΩ
Uitgangsaansluitingen	Hoofdtelefoon × 1
Luidspreker	
Behuizing	Basreflextype/vinyl-gelamineerd MDF
Woofers (LF-driver)	4 inch (102 mm) conus
Tweeter (HF-driver)	3/4 inch (19 mm) zachte conus
<i>Bluetooth</i> -gedeelte	
Versie	<i>Bluetooth</i> Specificatie versie 4.2
Uitvoer	<i>Bluetooth</i> Specificatie klasse 2
Gebruikte frequentie	2,4 GHz
Modulatie	FH-SS (Frequency Hopping Spread Spectrum)
Ondersteunde <i>Bluetooth</i> -profielen	A2DP, AVRCP
Ondersteunde codec	SBC, AAC, Qualcomm [®] aptX [™] , Qualcomm [®] aptX [™] Low Latency
Voeding / andere	
Bruikbare spanning	110 V tot 240 V wisselstroom, 50 Hz/60 Hz
Stroomverbruik	35 W
Stroomverbruik tijdens wachten (stand-bystand)	0,3 W
Buitenafmetingen B × H × D	Linker kanaal: 146 mm × 227 mm × 223 mm
	Rechter kanaal: 146 mm × 227 mm × 210 mm
Gewicht	Linker kanaal: 2,7 kg
	Rechter kanaal: 2,2 kg

- De technische gegevens en het ontwerp van dit product kunnen vanwege voortgaande verbetering zonder voorafgaande kennisgeving worden gewijzigd.
- © 2017 Pioneer DJ Corporation. Alle rechten voorbehouden.

Le damos las gracias por la adquisición de este producto Pioneer DJ.

Lea a fondo estas instrucciones de utilización para que aprenda a utilizar correctamente su modelo.

Después de haber terminado de leer estas instrucciones, guárdelas en un lugar seguro para, en caso de ser necesario, consultarlas en el futuro.

PRECAUCIÓN

PARA PREVENIR EL PELIGRO DE CHOQUE ELÉCTRICO NO REMOVER LA TAPA NI LAS PARTES DENTRO NO UTILIZADAS, LLAMAR UNA PERSONA CUALIFICADA.

D3-4-2-1-1_B2_Es

ADVERTENCIA

Este aparato no es impermeable. Para evitar el riesgo de incendio y de descargas eléctricas, no ponga ningún recipiente lleno de líquido (como pueda ser un vaso o un florero) cerca del aparato ni lo exponga a goteo, salpicaduras, lluvia o humedad.

D3-4-2-1-3_A1_Es

ADVERTENCIA

Para evitar el peligro de incendio, no ponga nada con fuego encendido (como pueda ser una vela) encima del aparato.

D3-4-2-1-7a_A1_Es

Entorno de funcionamiento

Temperatura y humedad del entorno de funcionamiento +5 °C a +35 °C; menos del 85 % de humedad relativa (rejillas de refrigeración no obstruidas)

No instale este aparato en un lugar mal ventilado, ni en lugares expuestos a alta humedad o a la luz directa del sol (o de otra luz artificial potente).

D3-4-2-1-7c*_A1_Es

PRECAUCIÓN PARA LA VENTILACIÓN

Cuando instale este aparato, asegúrese de dejar espacio en torno al mismo para la ventilación con el fin de mejorar la disipación de calor (por lo menos 15 cm encima, 15 cm detrás, y 15 cm en cada lado).

D3-4-2-1-7d*_A1_Es

ADVERTENCIA

Las ranuras y aberturas de la caja del aparato sirven para su ventilación para poder asegurar un funcionamiento fiable del aparato y para protegerlo contra sobrecalentamiento. Para evitar el peligro de incendio, las aberturas nunca deberán taparse ni cubrirse con nada (como por ejemplo, periódicos, manteles, cortinas) ni ponerse en funcionamiento el aparato sobre una alfombra gruesas o una cama.

D3-4-2-1-7b*_A1_Es

Este producto es para tareas domésticas generales. Cualquiera avería debida a otra utilización que tareas domésticas (tales como el uso a largo plazo para motivos de negocios en un restaurante o el uso en un coche o un barco) y que necesita una reparación hará que cobrarla incluso durante el período de garantía.

K041_A1_Es

PRECAUCIONES CONCERNIENTES A LA MANIPULACIÓN DEL CABLE DE ALIMENTACIÓN

Tome el cable de alimentación por la clavija. No extraiga la clavija tirando del cable. Nunca toque el cable de alimentación cuando sus manos estén mojadas, ya que esto podría causar cortocircuitos o descargas eléctricas. No coloque la unidad, algún mueble, etc., sobre el cable de alimentación.

Asegúrese de no hacer nudos en el cable ni de unirlo a otros cables. Los cables de alimentación deberán ser dispuestos de tal forma que la probabilidad de que sean pisados sea mínima. Una cable de alimentación dañado podrá causar incendios o descargas eléctricas. Revise el cable de alimentación está dañado, solicite el reemplazo del mismo al centro de servicio más cercano, o a su distribuidor.

S002*_A1_Es

Precauciones para el DM-40BT/DM-40BT-W

No conecte este altavoz a ningún amplificador que no sea el suministrado con este sistema. La conexión a cualquier otro amplificador puede resultar en fallas de funcionamiento o aun incendio.

SGK006*_A1_Es

No fije estos altavoces a una pared ni al techo, ya que podrían caerse y ocasionar lesiones.

SGK007_A1_Es

El símbolo gráfico  colocado en el producto significa corriente alterna.

El símbolo gráfico  colocado en el producto significa corriente continua.

El símbolo gráfico  colocado en el producto significa equipo de Clase II.

D3-8-2-4_A1_Es

PRECAUCIÓN

Este producto se evalúa en un entorno climático moderado.

D3-8-2-1-7b_A1_Es



Si desea deshacerse de este producto, no lo mezcle con los residuos generales de su hogar. De conformidad con la legislación vigente, existe un sistema de recogida distinto para los productos electrónicos que requieren un procedimiento adecuado de tratamiento, recuperación y reciclado.

Las viviendas privadas en los estados miembros de la UE, en Suiza y Noruega pueden devolver gratuitamente sus productos electrónicos usados en las instalaciones de recolección previstas o bien en las instalaciones de minoristas (si adquieren un producto similar nuevo).

En el caso de los países que no se han mencionado en el párrafo anterior, póngase en contacto con sus autoridades locales a fin de conocer el método de eliminación correcto.

Al actuar siguiendo estas instrucciones, se asegurará de que el producto de desecho se somete a los procesos de tratamiento, recuperación y reciclaje necesarios, con lo que se previenen los efectos negativos potenciales para el entorno y la salud humana.

K058b_A1_Es

Léalo antes de usar (Importante)

Antes de empezar a usar la unidad

Características

- Un conducto reflector de bajos en la parte frontal y la tecnología Groove crean un potente sonido grave.
- Un difusor convexo en una nueva guía de ondas mejora la directividad del sonido y proporciona un sonido espacioso.
- Se consigue un sonido rico en bajos y una calidad de sonido más nítida a pesar de su tamaño de sobremesa compacto.
- Compatible con AAC y Qualcomm® aptX™ para una reproducción de sonido de mayor calidad mediante *Bluetooth*.
- Un botón de emparejamiento en el panel frontal permite emparejar dispositivos con un solo toque.

Comprobación de los accesorios

- Cable de alimentación x1
- Manual de Instrucciones (este manual)
- Cable del convertidor de audio (mini-clavija estéreo de 3,5 mm a RCA) x1
- Cable del altavoz x1
- Almohadilla para la parte inferior x8

Nomenclatura y funciones de las partes

Panel frontal

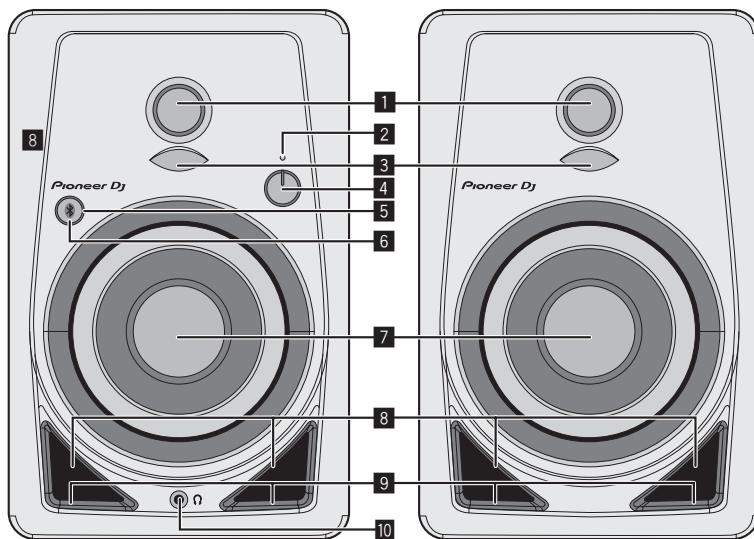

1 Tweeters de cúpula blanda de 3/4 pulgada

2 Indicador POWER

La iluminación está vinculada al encendido/apagado. El indicador está apagado en espera.

3 Difusores

Mejoran la directividad del sonido de altas frecuencias y proporcionan un sonido espacioso.

4 Control LEVEL

Ajusta el volumen.

5 Botón de emparejamiento

Realiza el emparejamiento con un dispositivo *Bluetooth*. El botón también permite ejecutar las operaciones de pausa y reproducción durante la reproducción de música mediante *Bluetooth*. Para más información, consulte «Cómo escuchar música de un dispositivo *Bluetooth*» (página 6).

6 Indicador de emparejamiento (página 6)

Si parpadea: la operación de emparejamiento está en curso o en espera de conexión

Si está encendido: conexión establecida con el dispositivo *Bluetooth*

7 Altavoces de graves de fibra de vidrio de 4 pulgadas

8 Conductos de reflejo de graves

9 Ranuras

Ajuste el flujo de aire de los conductos de reflejo de graves para irradiar bajas frecuencias sin contratiempos.

10 Terminal de auriculares

Este es un terminal de salida de tipo de mini-clavija estéreo de 3,5 mm. La conexión de los auriculares silencia la salida de sonido de los altavoces y hace que solo se emita sonido desde los auriculares.

Panel trasero

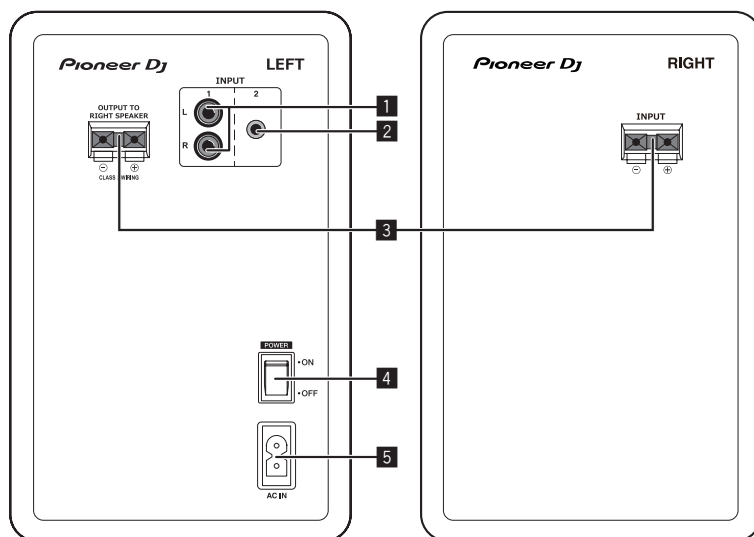

1 Terminales INPUT 1 (estéreo)

Se trata de terminales de entrada no equilibrados de tipo de clavija RCA.

2 Terminales INPUT 2 (estéreo)

Este es un terminal de entrada de tipo de mini-clavija estéreo de 3,5 mm.

3 Conectores para la conexión del altavoz

Conecte los altavoces izquierdo y derecho usando el cable que se incluye.

No conecte esos altavoces a un amplificador que no sea el de este sistema. Si lo hace se puede provocar un incendio.

4 Conmutador POWER

Conecta y desconecta la alimentación de esta unidad.

5 AC IN

Conecte el cable de alimentación a AC IN y conecte la clavija de alimentación a la toma de corriente.

Conecte el cable de alimentación después de terminar las conexiones entre los aparatos.

Asegúrese de usar el cable de alimentación incluido.

PRECAUCIÓN

El interruptor de la alimentación **POWER** de este aparato no corta por completo toda la alimentación de la toma de corriente de CA. Puesto que el cable de alimentación hace las funciones de dispositivo de desconexión de la corriente para el aparato, para desconectar toda la alimentación del aparato deberá desenchufar el cable de la toma de corriente de CA. Por lo tanto, asegúrese de instalar el aparato de modo que el cable de alimentación pueda desenchufarse con facilidad de la toma de corriente de CA en caso de un accidente. Para evitar correr el peligro de incendio, el cable de alimentación también deberá desenchufarse de la toma de corriente de CA cuando no se tenga la intención de utilizarlo durante mucho tiempo seguido (por ejemplo, antes de irse de vacaciones).

D3-4-2-2a*_A1_Es



AVISO

- Este producto se proporciona con una función de espera automática. Si el estado en el que no se emite ningún sonido se prolonga durante el período establecido (aproximadamente 30 minutos) durante el uso, el producto apaga automáticamente el indicador POWER y entra en un estado de espera con un bajo consumo de energía, independientemente de si hay una conexión *Bluetooth*.
- Si el producto entra en el estado de espera habiendo una conexión *Bluetooth*, la conexión *Bluetooth* se desconecta y el indicador *Bluetooth* también se apaga.
- Cuando se recibe una señal de audio de los terminales de entrada en el estado de espera, el producto entra automáticamente en el estado encendido. Además, el producto también entra en el estado encendido si se pulsa el botón de emparejamiento por *Bluetooth* estando en espera.
- Esta función de espera automática no se puede deshabilitar.

Instalación y conexiones

Procedimiento de instalación

El sonido de reproducción de un altavoz queda ligeramente afectado por las condiciones de la sala de audición. Para producir las mejores condiciones para la audición, tenga debidamente en cuenta las condiciones del lugar de instalación antes de comenzar la instalación.

- Coloque los altavoces al nivel de los oídos.
- Para obtener un efecto estéreo natural, los altavoces derecho e izquierdo deben instalarse simétricamente y en posiciones equidistantes de la posición de audición.

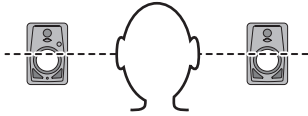

- Fije las almohadillas suministradas en la parte inferior de la unidad para evitar que resbale.

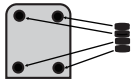

ADVERTENCIA

Guarde las piezas pequeñas fuera del alcance de los niños. Si las ingirieran accidentalmente, póngase de inmediato en contacto con un médico.

D41-6-4_A1_Es

- Instale los altavoces orientados hacia dentro con un ángulo total de 60 grados desde la posición de escucha, 30 grados para cada uno de los altavoces, izquierdo y derecho.

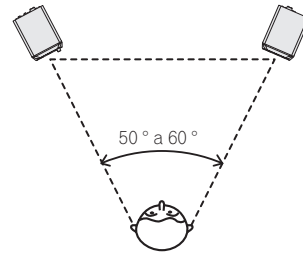

AVISO

Para favorecer una refrigeración adecuada asegúrese de que haya suficiente espacio entre los altavoces, las paredes cercanas y otros componentes (mínimo de 15 cm o más por encima, detrás, a la derecha y a la izquierda de cada altavoz). Si deja un espacio insuficiente entre el altavoz y las paredes u otros componentes, puede provocar que aumente la temperatura interior, lo que puede provocar un mal funcionamiento o daños.

Conexiones

- Asegúrese de desconectar la alimentación y desenchufar el cable de alimentación de la toma de corriente siempre que haga o cambie conexiones.
- Consulte el manual de instrucciones del componente que va a ser conectado.

- Conecte el cable de alimentación después de terminar las conexiones entre los aparatos.
- Asegúrese de usar el cable de alimentación incluido.
- Tenga cuidado con el volumen porque las señales de entrada del terminal **[INPUT 1]**, del terminal **[INPUT 2]** y del *Bluetooth* se mezclan.

Conexión de los cables

Conecte a los altavoces el cable de altavoces que se incluye.

1 Pele 1 cm de la punta del cable que se incluye y retuerza y retire el aislante expuesto.

Tras retirar el aislante, retuerza los cables.



2 Conecte el cable del altavoz que se incluye con los terminales del altavoz de los lados IZQUIERDO y DERECHO.

3 Inserte los cables en los terminales mientras presiona la pinza del terminal del altavoz.

Conecte el cable del altavoz con la línea roja en el lado del terminal + (rojo) y el cable del altavoz sin la línea roja en el lado del terminal - (negro).

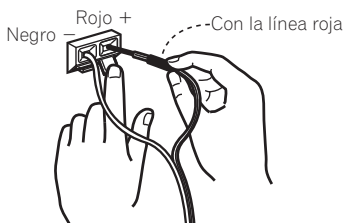

AVISO

- Tras conectar los terminales, tire ligeramente del cable del altavoz para asegurarse de que las puntas del cable del altavoz se hayan conectado de forma segura con los terminales. Una conexión floja puede hacer que la salida de audio se interrumpa o se emita ruido.
- Cuando conecte el cable del altavoz, retuerza a fondo los cables y asegúrese de que no sobresalgan de los terminales del altavoz. Los cables que sobresalgan de los terminales del altavoz pueden entrar en contacto con el panel trasero o entre ellos. Esto puede provocar una carga excesiva en el amplificador, lo que puede hacer que no funcione o puede provocar una avería.
- Si se comete una equivocación con las polaridades (+, -) en los lados IZQUIERDO y DERECHO cuando se conecta el cable del altavoz IZQUIERDO y DERECHO, es posible que ya no se obtenga el efecto de estéreo normal.

Cómo escuchar música de un dispositivo *Bluetooth*

Estos altavoces permiten disfrutar inalámbricamente de las pistas guardadas en un dispositivo *Bluetooth*.

Al utilizar los altavoces por primera vez o al conectar un nuevo dispositivo *Bluetooth* a los altavoces, hay que emparejar los altavoces y el dispositivo *Bluetooth*.

El emparejamiento (registro mutuo de dispositivos) es la operación necesaria para conectar un dispositivo *Bluetooth* y los altavoces.

Procedimiento de emparejamiento y conexión

1 Encienda el interruptor [POWER] para encender los altavoces.

- El indicador *Bluetooth* parpadeará durante aproximadamente 30 segundos y los altavoces entrarán en estado de emparejamiento.
- Si el indicador *Bluetooth* está apagado, pulse el botón de emparejamiento durante al menos 2 segundos para volver a cambiar al estado de emparejamiento.

2 Realice la operación de emparejamiento en el dispositivo *Bluetooth*.

Realice la operación mientras los altavoces estén en estado de emparejamiento.

Para más información, consulte el manual de instrucciones del dispositivo *Bluetooth*.

3 Cuando el indicador *Bluetooth* cambie de estar parpadeando a estar encendido, se habrá completado el emparejamiento (o conexión).

Si no se ha podido realizar el emparejamiento en 30 segundos, el indicador *Bluetooth* pasará de parpadear a apagarse.

- Un dispositivo *Bluetooth* que ya se ha emparejado se puede conectar realizando la operación de conexión en el lado del dispositivo *Bluetooth* si los altavoces están encendidos.

Reproducción

Al reproducir música en un dispositivo *Bluetooth* conectado, la música reproducida en el dispositivo *Bluetooth* se emite por los altavoces.

- Si pulsa el botón de emparejamiento durante la reproducción de música en el dispositivo *Bluetooth*, podrá ejecutar la operación de pausa/reproducción (la misma función que la del botón de pausa/reproducción del dispositivo *Bluetooth*).



ATTENTION

- Al realizar el emparejamiento (conexión), acerque el dispositivo *Bluetooth* a los altavoces.
- El sonido puede emitirse a un volumen alto al reproducir por primera vez tras realizar la conexión, por lo que recomendamos bajar el volumen antes de reproducir sonido.
- Según la aplicación que se utilice, puede que no funcione la operación de pausa/reproducción con el botón de emparejamiento.
- Puede que no sea posible establecer una conexión con los altavoces según cuál sea el dispositivo *Bluetooth*.
- Si desea emparejar los altavoces con otro dispositivo *Bluetooth*, desactive la función *Bluetooth* del dispositivo *Bluetooth* que esté ahora conectado o desconecte la conexión antes de realizar el emparejamiento.
- Los altavoces guardan la información de emparejamiento de hasta ocho dispositivos *Bluetooth*, e intentan conectarse al último dispositivo emparejado si se pulsa el botón de emparejamiento sin conexión con un dispositivo *Bluetooth*.

Precauciones con las ondas de radio

Esta unidad emplea una frecuencia de onda de radio de 2,4 GHz, que es una banda utilizada por otros sistemas inalámbricos (consulte la lista siguiente). Para evitar ruidos o interrupciones de la comunicación, no emplee esta unidad cerca de estos dispositivos, o compruebe que tales dispositivos estén apagados durante la utilización.

- Teléfonos inalámbricos
- Facsímiles inalámbricos
- Hornos de microondas
- Dispositivos LAN inalámbricos (IEEE802.11b/g)
- Equipos audiovisuales inalámbricos
- Controladores inalámbricos para sistemas de juegos
- Equipos médicos por microondas
- Algunos monitores para niños

Otros equipos menos comunes que puedan utilizar la misma frecuencia:

- Sistemas antirrobo
- Emisoras de radioaficionados (HAM)
- Sistemas de gestión logística de almacenes
- Sistemas de discriminación para trenes o vehículos de emergencia



CAUTION

- En caso de que aparezca ruido en la imagen de su televisor, es posible que un dispositivo *Bluetooth*® o esta unidad (incluidos productos compatibles con esta unidad) causen interferencias en las señales con el conector de entrada de la antena del televisor, vídeo, sintonizador de satélite, etc. En tal caso, aumente la distancia entre el conector de la entrada de la antena y el dispositivo *Bluetooth* o esta unidad (incluyendo productos compatibles con esta unidad).
- Si hay algo que obstruya el paso entre esta unidad (incluyendo los productos compatibles con esta unidad) y el dispositivo habilitado con tecnología inalámbrica *Bluetooth* (como pueda ser una puerta metálica, un muro de hormigón o papel de aluminio aislante), es posible que tenga que cambiar la ubicación del sistema para evitar ruidos en la señal e interrupciones.

Para los usuarios de México

La operación de este equipo está sujeta a las siguientes dos condiciones: (1) es posible que este equipo o dispositivo no cause interferencia perjudicial y (2) este equipo o dispositivo debe aceptar cualquier interferencia, incluyendo la que pueda causar su operación no deseada.

Alcance de funcionamiento

Esta unidad está diseñada para un uso doméstico. (Es posible que se reduzcan las distancias de transmisión dependiendo de los entornos de comunicación). En los lugares siguientes, las malas condiciones o la incapacidad de recibir ondas de radio pueden causar la interrupción o detención del sonido:

- En edificios de hormigón reforzado o en edificios de estructura de metal o hierro.
- Muebles metálicos grandes cercanos.
- En una multitud de personas o cerca de un edificio u obstáculo.
- En un lugar expuesto a un campo magnético, electricidad estática o interferencias de ondas de radio por parte de equipos de radiocomunicaciones que usen la misma banda de frecuencia (2,4 GHz) que esta unidad, tales como dispositivos LAN inalámbricos de 2,4 GHz u hornos de microondas.
- Si usted vive en una zona residencial muy poblada (apartamentos, ciudades residenciales, etc.) y si el horno microondas de su vecino está colocado cerca de su sistema, es posible que note interferencias de ondas de radio. Si esto sucede, cambie de sitio la unidad. Cuando el microondas no está en uso, no habrá interferencias de ondas de radio.

Reflejos de ondas de radio

Las ondas de radio que recibe esta unidad incluyen la onda de radio que proviene directamente del dispositivo equipado con tecnología inalámbrica *Bluetooth* (onda directa) y las ondas procedentes de varias direcciones por los reflejos en paredes, muebles y edificios (ondas reflejadas). Las ondas reflejadas (por los obstáculos y los objetos reflectores) producen además una serie de ondas reflejadas, así como una variación del estado de la recepción según los lugares. Ni no se puede recibir el sonido correctamente debido a este fenómeno, trate de cambiar un poco la ubicación del dispositivo equipado con tecnología inalámbrica *Bluetooth*. Asimismo, observe que el sonido podría interrumpirse debido a las ondas reflejadas cuando una persona cruza o se acerca al espacio que hay entre esta unidad y el dispositivo equipado con tecnología inalámbrica *Bluetooth*.

Información adicional

Solución de problemas

- Algunas veces, el problema puede estar en otro componente. Inspeccione los otros componentes y los aparatos eléctricos que esté utilizando. Si no se puede rectificar el problema, pida al servicio de Pioneer autorizado más cercano o a su concesionario que realice el trabajo de reparación.
- Esta unidad puede no funcionar bien debido a la electricidad estática o a otros factores externos. En este caso, el funcionamiento normal se puede restaurar desenchufando el cable de alimentación, esperando unos 5 segundos o más, y volviéndolo a enchufar.

Comunes

Problema	Verificación	Remedio
La alimentación no se conecta.	¿Está bien conectado el cable de alimentación?	Enchufe el cable de alimentación a una toma de CA.
	¿Se ha ajustado correctamente el dispositivo?	Ajusta la entrada y el volumen del dispositivo externo correctamente.
No se emite sonido del dispositivo conectado o el sonido es demasiado bajo.	¿El volumen está ajustado en la posición correcta?	Gire el control [LEVEL] del panel frontal de esta unidad en el sentido de las agujas del reloj para aumentar el volumen.
	¿Está conectada la alimentación?	Active el conmutador [POWER] en el panel trasero de esta unidad.
El indicador POWER (blanco) no se enciende.	¿Está conectada la alimentación?	Active el conmutador [POWER] en el panel trasero de esta unidad.
	¿Los altavoces están en estado de espera?	Desactive el conmutador [POWER] del panel trasero de esta unidad y después vuelva a activarlo tras unos cuantos segundos.
Esta unidad no se recupera (enciende) del estado de espera.	¿El nivel de señal de entrada es bajo?	Aumente el nivel de señal de entrada.
	¿El volumen está ajustado en la posición correcta?	Gire el control [LEVEL] del panel frontal de esta unidad en el sentido contrario a las agujas del reloj para reducir el volumen.
Sonido distorsionado.	¿El nivel de entrada del dispositivo conectado es correcto?	Ajuste el nivel de salida del aparato conectado correctamente.
	¿El volumen está ajustado en la posición correcta?	Gire el control [LEVEL] del panel frontal de esta unidad en el sentido contrario a las agujas del reloj para reducir el volumen.
Oscila (se emite continuamente sonido alto).	¿El volumen está ajustado en la posición correcta?	Gire el control [LEVEL] del panel frontal de esta unidad en el sentido contrario a las agujas del reloj para reducir el volumen.
Solo se emite sonido del altavoz izquierdo.	¿Está bien conectado el cable del altavoz?	Conecte los altavoces izquierdo y derecho correctamente.
El aparato se apaga (estado de espera) automáticamente.	¿Se ha prolongado el estado en el que no se emite ningún sonido durante el período establecido (aproximadamente 30 minutos) o más?	Introduzca una señal del terminal de entrada RCA o de la mini-clavija estéreo. O pulse el botón de emparejamiento del panel frontal de esta unidad.
	¿Es bajo el nivel de la señal de entrada?	Aumente el nivel de la señal de entrada.

Al conectarse con los terminales INPUT 1 o INPUT 2

Problema	Verificación	Remedio
No se emite sonido del dispositivo conectado o el sonido es demasiado bajo.	¿Están bien conectados los cables de conexión?	Conecte correctamente los cables de conexión.
	¿Están sucios los terminales y las clavijas?	Limpie los terminales y las clavijas antes de hacer conexiones.
Solo se emite sonido de un altavoz.	¿Se ha conectado correctamente el dispositivo?	Conecte el dispositivo a los terminales de entrada izquierdo y derecho.
Se interrumpe el sonido o se oye ruido.	¿Hay algún problema de contacto con los cables de conexión?	Reconecte los cables de conexión.

Al conectarse mediante Bluetooth

Problème	Vérification	Solution
No se establece la conexión, o bien se interrumpe el sonido o se oye ruido.	¿Hay cerca algún dispositivo que genere ondas electromagnéticas en la banda de los 2,4 GHz (horno microondas, dispositivo de LAN inalámbrica, otro dispositivo <i>Bluetooth</i> , etc.)?	Coloque la unidad lejos de dicho dispositivo o deje de utilizar el dispositivo que genera ondas electromagnéticas.
	¿Hay demasiada distancia con respecto al dispositivo <i>Bluetooth</i> ? ¿O hay entremedias una pared u obstáculo que bloquee la señal?	Acerque entre sí esta unidad y el dispositivo <i>Bluetooth</i> conectado. O bien cambie la posición del dispositivo <i>Bluetooth</i> o de esta unidad.
	¿Se está ejecutando en el dispositivo <i>Bluetooth</i> alguna aplicación que no sea para reproducir música?	Cierre en el dispositivo <i>Bluetooth</i> cualquier aplicación que no sea la de reproducción de música.
	¿Es compatible con A2DP el dispositivo <i>Bluetooth</i> que desea conectar?	Utilice un dispositivo <i>Bluetooth</i> que sea compatible con A2DP.
	¿Se ha realizado correctamente el emparejamiento con el dispositivo <i>Bluetooth</i> ?	Apague esta unidad y el dispositivo <i>Bluetooth</i> , vuévalos a encender y repita la operación de emparejamiento.

Acerca de las marcas de fábrica y marcas registradas

- "Pioneer DJ" es una marca comercial de PIONEER CORPORATION y se usa bajo licencia.
- Los nombres de compañías y productos mencionados aquí son marcas comerciales o marcas comerciales registradas de sus respectivos propietarios.
- La marca literal y los logotipos *Bluetooth*® son marcas comerciales registradas propiedad de *Bluetooth* SIG, Inc., y cualquier uso de dichas marcas por PIONEER DJ Corporation se hace bajo licencia. Otras marcas y nombres comerciales son propiedad de sus respectivos propietarios.
- Qualcomm aptX es un producto de Qualcomm Technologies International, Ltd. Qualcomm es una marca comercial de Qualcomm Incorporated, registrada en los Estados Unidos y en otros países, y utilizada con permiso. aptX es una marca comercial de Qualcomm Technologies International, Ltd., registrada en los Estados Unidos y en otros países, y utilizada con permiso.

Especificaciones

DM-40BT/DM-40BT-W	
Modelo	Altavoz activo de dos vías
Sección del amplificador	
Salida del amplificador	Canal izq.: 21 W/4 Ω, Clase AB
	Canal der.: 21 W/4 Ω, Clase AB
Terminales de entrada	RCA × 1, mini-clavija estéreo de 3,5 mm × 1
Impedancia de entrada	10 kΩ
Terminales de salida	Auriculares × 1
Sección del altavoz	
Caja acústica	Tipo de reflejo de bajos/MDF laminado de vinilo
Altavoz de graves (driver LF)	Cono de 4 pulgadas (102 mm)
Tweeter (driver HF)	Cúpula blanda de 3/4 pulgada (19 mm)
Sección <i>Bluetooth</i>	
Version	<i>Bluetooth</i> Ver. de Especificaciones 4.2
Salida	<i>Bluetooth</i> Clase de Especificaciones 2
Frecuencia de uso	2,4 GHz
Modulación	FH-SS (Espectro de Frecuencia Propagada)
Perfiles de <i>Bluetooth</i> soportados	A2DP, AVRCP
Codec soportado	SBC, AAC, Qualcomm® aptX™, Qualcomm® aptX™ Estado Latente Bajo
Sección de fuente de alimentación / otros	
Tensiones admitidas	CA 110 V a 240 V, 50 Hz/60 Hz
Consumo de energía	35 W
Consumo de energía durante la espera (estado de espera)	0,3 W
Dimensiones externas An × Al × Prf	Canal izq.: 146 mm × 227 mm × 223 mm
	Canal der.: 146 mm × 227 mm × 210 mm
Peso	Canal izq.: 2,7 kg
	Canal der.: 2,2 kg
Consumo de energía para México	
Modo normal *1	35 Wh/día
Modo de espera *2	6,9 Wh/día

*1 Considerando 1 hora de uso al día

*2 Considerando 23 horas en el modo de espera

- Las especificaciones y diseño de este producto están sujetos a cambios sin previo aviso.
- © 2017 Pioneer DJ Corporation. Todos los derechos reservados.

Obrigado por adquirir este produto da Pioneer DJ.
Leia atentamente estas instruções de funcionamento de modo a saber como utilizar correctamente o seu modelo.
Após terminar de ler as instruções, coloque-as num local seguro para futura referência.

CUIDADO

PARA PREVENIR O PERIGO DE CHOQUE ELÉTRICO, NÃO REMOVA A COBERTURA (NEM A PARTE POSTERIOR). NÃO EXISTEM NO INTERIOR PEÇAS REPARÁVEIS PELO UTILIZADOR. A MANUTENÇÃO DEVE SER EFETUADA POR PESSOAL ESPECIALIZADO.

D3-4-2-1-1_B2_Pt

AVISO

Este aparelho não é à prova de água. Para prevenir o perigo de incêndio ou choque elétrico, não coloque perto dele recipientes contendo líquidos (tais como uma jarra ou um vaso de flores) nem o exponha a pingos, salpicos, chuva ou humidade.

D3-4-2-1-3_A2_Pt

AVISO

Para prevenir o perigo de incêndio, não coloque fontes de chamas nuas (tais como uma vela acesa) sobre o aparelho.

D3-4-2-1-7a_A1_Pt

Ambiente de funcionamento

Temperatura e humidade do ambiente de funcionamento:

+5 °C a +35 °C; humidade relativa inferior a 85 % (respiradouros de refrigeração não bloqueados)
Não instale o aparelho num espaço insuficientemente arejado ou em locais expostos a uma humidade elevada ou a luz solar direta (ou a iluminação artificial intensa).

D3-4-2-1-7c*_A2_Pt

CUIDADOS COM A VENTILAÇÃO

Quando instalar esta unidade, certifique-se de que deixa espaço em torno da unidade para ventilação de modo a melhorar a radiação térmica (pelo menos 15 cm na parte superior, 15 cm na parte posterior e 15 cm em cada um dos lados).

D3-4-2-1-7d*_A1_Pt

AVISO

As ranhuras e as aberturas da caixa destinam-se a ventilação, para garantir o funcionamento fiável do produto e para evitar o seu sobreaquecimento. Para evitar riscos de incêndio, as aberturas nunca devem ser bloqueadas ou cobertas com coisas (como jornais, toalhas de mesa, cortinas) ou através do funcionamento do equipamento em cima de um tapete grosso ou uma cama.

D3-4-2-1-7b*_A1_Pt

Este produto destina-se a utilização doméstica geral. A reparação de qualquer avaria devida a utilizações fora desse âmbito (como, por exemplo, utilização prolongada num restaurante, para efeitos comerciais, ou utilização num automóvel ou num barco) será cobrada, ainda que dentro da garantia.

K041_A1_Pt

AVISO SOBRE O CABO DE ALIMENTAÇÃO

Manuseie o cabo de alimentação através da ficha. Não retire a ficha puxando o cabo e nunca toque no cabo de alimentação com as mãos húmidas, pois pode provocar um curto-circuito ou choque elétrico. Não coloque a unidade, um móvel, etc., sobre o cabo de alimentação nem trilhe o cabo. Nunca faça um nó no cabo nem o amarre a outros cabos. Os cabos de alimentação devem ser encaminhados de modo a não serem pisados. Um cabo de alimentação danificado pode provocar um incêndio ou um choque elétrico. Verifique periodicamente o cabo de alimentação. Quando estiver danificado, solicite um cabo de alimentação de substituição junto do seu revendedor ou centro de assistência.

S002*_A1_Pt



Precauções para o DM-40BT/DM-40BT-W

Não ligue esta coluna de altifalantes a nenhum outro amplificador além do fornecido com este sistema. A ligação a um outro amplificador pode resultar em mau funcionamento ou incêndio.

SGK006*_A1_Pt

Não fixe estas colunas em paredes ou no tecto, pois podem causar ferimentos em caso de queda.

SGK007_A1_Pt

O símbolo gráfico  presente no produto significa corrente alternada.
O símbolo gráfico  presente no produto significa corrente contínua.
O símbolo gráfico  presente no produto significa Equipamento de Classe II.

D3-8-2-4_A1_Pt

CUIDADO

Este produto foi avaliado em condições semelhantes às de um clima temperado.

D3-8-2-1-7b_A1_Pt



Se quiser eliminar este produto, não o misture com resíduos domésticos gerais. Existe um sistema de recolha separado para produtos eletrónicos usados de acordo com a legislação que requer tratamento, recuperação e reciclagem adequados.

Os consumidores dos Estados-membros da UE, da Suíça e da Noruega podem entregar equipamentos eletrónicos fora de uso em determinadas instalações de recolha ou a um retalhista (se adquirirem um equipamento novo similar).

Nos países não mencionados acima, informe-se sobre o método de eliminação correto junto das autoridades locais.

Ao fazê-lo estará a garantir que o produto que já não tem utilidade para si é submetido a processos de tratamento, recuperação e reciclagem adequados, evitando-se assim potenciais efeitos negativos para o ambiente e a saúde humana.

K058b_A2_Pt

Leia Antes de Utilizar (Importante)

Antes de começar

Características

- Um tubo de reflexão de graves situado na parte frontal e a tecnologia Groove produzem sons potentes.
- Um difusor convexo numa guia de onda de novo formato aprimora a direcionalidade de som de frequências elevadas e proporciona um som abrangente.
- Som rico em graves e reprodução ainda mais nítida apesar do tamanho compacto.
- Compatível com AAC e Qualcomm® aptX™ para reprodução de som com mais qualidade através de *Bluetooth*.
- Um botão de emparelhamento no painel frontal possibilita emparelhamento com um toque.

Verificar os acessórios

- Cabo de alimentação x1
- Instruções de operação (este documento)
- Cabo do conversor áudio (minificha estéreo de 3,5 mm para RCA) x1
- Cabo de coluna x1
- Almofada inferior x8

Nomes e funções das peças

Painel frontal

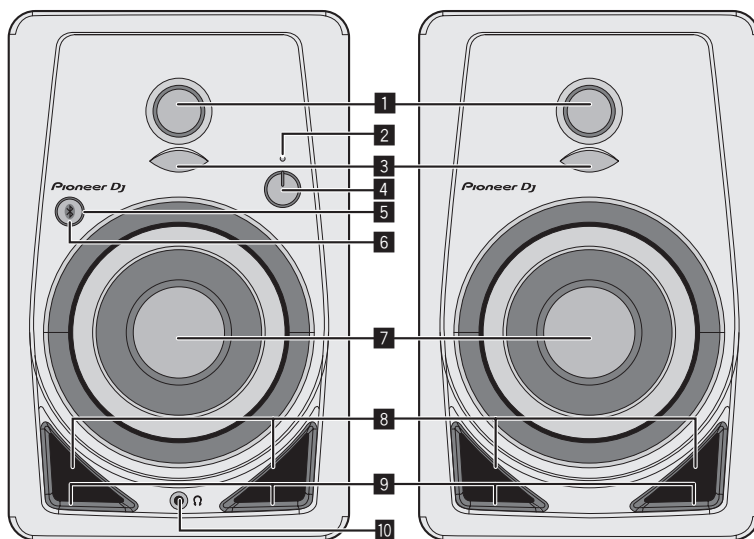

1 Tweeters de cúpula macia de 3/4 polegadas

2 Indicador POWER

Acende-se quando se liga/desliga a alimentação. O indicador fica apagado em modo de espera.

3 Difusores

Melhoram o direcionamento do som de altas frequências e proporcionam som amplo.

4 Controlo LEVEL

Regula o volume.

5 Botão de emparelhamento

Efetua o emparelhamento com um dispositivo *Bluetooth*. O botão também efetua as operações de pausa e reprodução durante a reprodução de música através de *Bluetooth*. Para obter mais informações, consulte "Ouvir a música de um dispositivo *Bluetooth*" (página 6).

6 Indicador de emparelhamento (página 6)

Intermitente: operação de emparelhamento em curso ou a aguardar ligação. Aceso: ligação estabelecida ao dispositivo *Bluetooth*.

7 Woofer de 4 polegadas em fibra de vidro

8 Túneis bass reflex

9 Ranhuras

Regulam o fluxo de ar dos túneis bass reflex, para difundir suavemente as baixas frequências.

10 Terminal de auscultadores

Terminal de saída tipo minificha estéreo de 3,5 mm. A ligação dos auscultadores corta a saída do som das colunas e emite som apenas através dos auscultadores.

Painel posterior

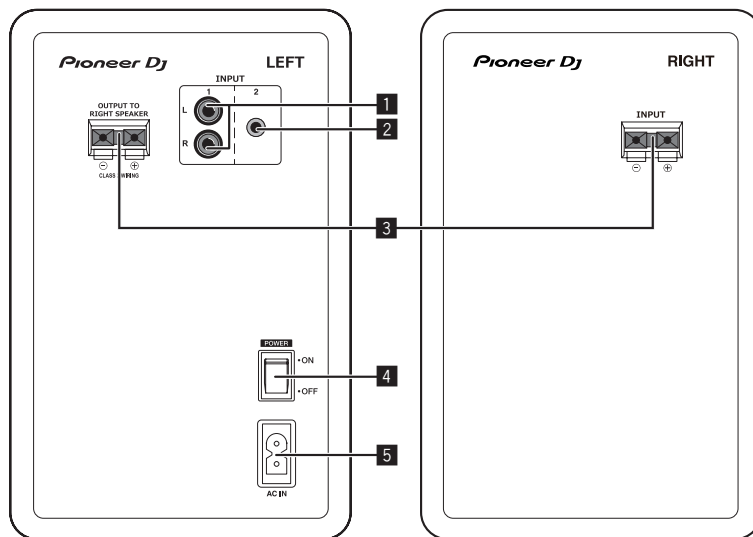

1 Terminais INPUT 1 (estéreo)

Terminais de entrada não balanceados tipo pino de RCA.

2 Terminais INPUT 2 (estéreo)

Terminal de entrada não balanceado tipo minificha estéreo de 3,5 mm.

3 Conectores de ligação das colunas

Permitem a ligação das colunas esquerda e direita, utilizando o cabo incluído.

Não ligue estas colunas a um amplificador diferente do fornecido com este sistema. Se o fizer pode provocar danos ou um incêndio.

4 Interruptor POWER

Liga ou desliga a alimentação desta unidade.

5 AC IN

Ligue o cabo de alimentação à entrada AC IN e depois ligue-o à tomada elétrica.

Ligue o fio elétrico depois de terminar de fazer todas as ligações entre os dispositivos.

Certifique-se de que utiliza o cabo de alimentação incluído.

CUIDADO

O botão **POWER** do aparelho não o desliga completamente da energia fornecida pela tomada CA. Uma vez que o cabo de alimentação serve como o principal dispositivo de desconexão, será necessário desligá-lo da tomada para desligar toda a alimentação. Por isso, verifique se a unidade foi instalada de forma que o cabo de alimentação possa ser facilmente desligado da tomada AC, em caso de acidente. Para prevenir o risco de incêndio, deverá desligar igualmente o cabo de alimentação de energia da tomada CA quando o aparelho não for utilizado durante um período prolongado (por exemplo, durante um período de férias).

D3-4-2-2a*_A1_Pt



ADVERTÊNCIA

- Este produto é fornecido com uma função de espera automática. Se uma situação "sem som" se prolongar por um período específico (cerca de 30 minutos) durante a utilização, o produto desliga automaticamente o indicador POWER e entra em modo de espera com baixo consumo de energia, independentemente de existir ou não uma ligação *Bluetooth*.
- Se o produto entrar no modo de espera quando existir uma ligação *Bluetooth*, a ligação *Bluetooth* é desligada e o indicador *Bluetooth* também se apaga.
- Se for recebido um sinal de áudio dos terminais de entrada no modo de espera, o produto entra automaticamente no estado de alimentação ligada. O produto também entra no estado de alimentação ligada se o botão de emparelhamento *Bluetooth* for premido durante o modo de espera.
- Não é possível desativar esta função de espera automática.

Instalação e ligações

Procedimento de instalação

O som reproduzido por uma coluna é subtilmente influenciado pelas condições da sala de audição. Para criar um ambiente de audição ideal, antes de começar a instalação propriamente dita, tenha em conta as condições do local que vai ser utilizado.

- Coloque as colunas ao nível dos ouvidos.
- Para obter um efeito de som estéreo natural, deve instalar as colunas direita e esquerda em posições simétricas e equidistantes da posição de audição.

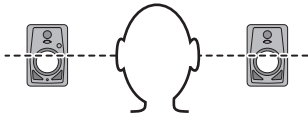

- Fixe as almofadas fornecidas à parte inferior da unidade para evitar deslizamentos.

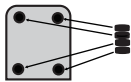

AVISO

Guarde as peças pequenas fora do alcance das crianças. Se forem engolidas acidentalmente, contacte imediatamente um médico.

D41-6-4_A3_Pt

- Instale as colunas voltadas para dentro, fazendo um ângulo total de 60 graus em relação à posição de audição, 30 graus para cada coluna esquerda e direita.

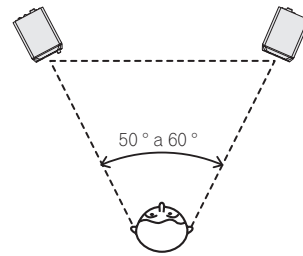

⚠️ ADVERTÊNCIA

Para garantir um arrefecimento adequado, assegure-se de que há espaço suficiente entre as colunas e entre estas e paredes ou outros componentes que estejam nas proximidades (no mínimo, 15 cm ou mais, acima, atrás e à direita e esquerda de cada coluna). Se deixar espaço insuficiente entre as colunas e as paredes ou outros componentes, pode ocorrer uma subida da temperatura interior, provocando danos ou avarias.

Ligações

- Certifique-se de que desliga a energia e o cabo de alimentação da tomada, sempre que fizer ou alterar ligações.
- Consulte as instruções de funcionamento do componente a ligar.
- Ligue o fio elétrico depois de terminar de fazer todas as ligações entre os dispositivos.

- Certifique-se de que utiliza o cabo de alimentação incluído.
- Tenha cuidado com a regulação do volume, porque os sinais emitidos a partir do terminal **[INPUT 1]**, do terminal **[INPUT 2]** e de *Bluetooth* são misturados.

Ligar cabos

Ligue o cabo de coluna incluído às colunas.

1 Descarte cerca de 1 cm da cabeça do cabo de coluna incluído e retire o isolante exposto.

Depois de retirar o isolante, torça completamente os fios do núcleo.



2 Ligue o cabo de coluna incluído aos terminais das colunas nos lados ESQUERDO e DIREITO.

3 Introduza os fios do núcleo nos terminais, ao mesmo tempo que pressiona a patilha no terminal da coluna.

Ligue o cabo de coluna com a linha vermelha ao terminal + (vermelho) e o cabo de coluna sem linha vermelha ao terminal - (preto).

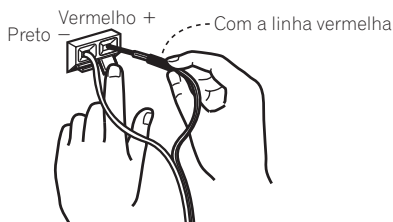

⚠️ ADVERTÊNCIA

- Depois de fazer a ligação aos terminais, puxe ligeiramente o cabo de coluna para ter a certeza de que as cabeças do cabo estão bem presas nos terminais. Uma ligação com folga pode provocar emissão de ruído ou interrupções na saída de áudio.
- Quando ligar o cabo de coluna, torça bem os fios do núcleo e certifique-se de que não ficam a sair dos terminais das colunas. Se os fios do núcleo ficarem a sair dos terminais das colunas, podem entrar em contacto entre si ou com o painel posterior. Isso pode dar origem a carga excessiva no amplificador, o que resulta na interrupção do funcionamento ou numa avaria.
- Se se enganar nas polaridades (+, -) nos lados ESQUERDO e DIREITO, quando fizer a ligação do cabo às colunas ESQUERDA e DIREITA, deixa de obter o efeito de som estéreo normal.

Ouvir a música de um dispositivo *Bluetooth*

Estas colunas permitem-lhe desfrutar de faixas guardadas num dispositivo *Bluetooth* através de tecnologia sem fios.

Quando utiliza as colunas pela primeira vez ou quando pretende ligar um novo dispositivo *Bluetooth* às colunas, é necessário emparelhar as colunas e o dispositivo *Bluetooth*.

O emparelhamento (registo mútuo de dispositivos) é a operação necessária para estabelecer ligação entre um dispositivo *Bluetooth* e as colunas

Procedimento de emparelhamento e ligação

1 Ligue o interruptor [POWER] para ligar as colunas.

- O indicador *Bluetooth* pisca durante cerca de 30 segundos e as colunas entram no estado de emparelhamento.
- Se o indicador *Bluetooth* estiver apagado, prima o botão de emparelhamento durante pelo menos 2 segundos para mudar novamente para o estado de emparelhamento.

2 Efetue a operação de emparelhamento no dispositivo *Bluetooth*.

Efetue o emparelhamento enquanto as colunas estiverem no estado de emparelhamento.

Para obter mais informações, consulte o manual de instruções do dispositivo *Bluetooth*.

3 Quando o indicador *Bluetooth* mudar do estado intermitente para aceso, o emparelhamento (estabelecimento de ligação) está concluído.

Se o emparelhamento não for efetuado no espaço de 30 segundos, o indicador *Bluetooth* muda do estado intermitente para apagado.

- É possível ligar um dispositivo *Bluetooth* que já foi emparelhado efetuando a operação de ligação no dispositivo *Bluetooth* se a alimentação das colunas estiver ligada.

Reprodução

Quando reproduz música num dispositivo *Bluetooth* ligado, a música que está a ser reproduzida no dispositivo *Bluetooth* é emitida pelas colunas.

- Premir o botão de emparelhamento durante a reprodução de música no dispositivo *Bluetooth* permite efetuar a operação de pausa/reprodução (a mesma função do botão de pausa/reprodução do dispositivo *Bluetooth*).



ATTENTION

- Quando pretender fazer o emparelhamento (estabelecimento de ligação), aproxime o dispositivo *Bluetooth* das colunas.
- É possível que seja emitido som alto quando a operação de reprodução for efetuada pela primeira vez após a conclusão da ligação, sendo por isso aconselhável baixar o volume antes da reprodução.
- A operação de pausa/reprodução pode não ser possível com o botão de emparelhamento, dependendo da aplicação utilizada.
- A ligação às colunas pode não ser possível, dependendo do dispositivo *Bluetooth*.
- Se pretender emparelhar as colunas com um dispositivo *Bluetooth* diferente, desligue a função *Bluetooth* do dispositivo *Bluetooth* que está ligado ou termine a ligação antes de efetuar a operação de emparelhamento.
- As colunas guardam as informações de emparelhamento de até oito dispositivos *Bluetooth* e tentam estabelecer ligação ao último dispositivo emparelhado se o botão de emparelhamento for premido quando não existe ligação a um dispositivo *Bluetooth*.

Precaução relativa a ondas de rádio

Esta unidade utiliza uma frequência de ondas de rádio de 2,4 GHz, que é uma banda utilizada por outros sistemas sem fios (consulte a lista abaixo). Para evitar ruído ou comunicação interrompida, não utilize esta unidade perto desses dispositivos ou certifique-se de que esses dispositivos estão desligados durante a utilização.

- Telefones sem fio
- Máquinas de fax sem fio
- Micro-ondas
- Dispositivos de LAN sem fios (IEEE 802.11b/g)
- Equipamento de AV sem fios
- Controladores sem fios para sistemas de jogos
- Auxiliares de saúde baseados em micro-ondas
- Alguns monitores de bebés
- Outros equipamentos menos comuns que podem funcionar na mesma frequência:
- Sistemas antirroubo
- Estações de rádio amador (HAM)
- Sistemas de gestão de logística de armazéns
- Sistemas de discriminação para comboios ou veículos de emergência



ADVERTÊNCIA

- Se aparecer ruído na imagem da televisão, é possível que um dispositivo *Bluetooth*® ou esta unidade (incluindo produtos suportados por esta unidade) esteja a causar interferência no sinal com o conector de entrada da antena do televisor, vídeo, sintonizador de satélite, etc. Nesse caso, aumente a distância entre o conector de entrada da antena e o dispositivo *Bluetooth* ou esta unidade (incluindo produtos suportados por esta unidade).
- Se existir algum obstáculo entre esta unidade (incluindo dispositivos suportados por esta unidade) e o dispositivo equipado com tecnologia sem fios *Bluetooth* (por exemplo, uma porta de metal, uma parede de betão ou isolamento com folha de alumínio), poderá ser necessário mudar a localização do sistema para evitar ruído e interrupções do sinal.

Âmbito de utilização

Esta unidade destina-se apenas a uso doméstico. (As distâncias de transmissão poderão ser reduzidas, dependendo do ambiente de comunicação.)

Nos locais que se seguem, as más condições ou a incapacidade de receção de ondas de rádio podem causar a interrupção ou paragem do áudio:

- Em edifícios de betão armado ou edifícios com estrutura de aço ou ferro.
- Perto de mobiliário metálico de grandes dimensões.
- Numa multidão de pessoas ou perto de um edifício ou obstáculo.
- Num local exposto ao campo magnético, à eletricidade estática ou a interferências de ondas de rádio de equipamento de comunicação de rádio que utiliza a mesma banda de frequências (2,4 GHz) desta unidade, como um dispositivo de LAN sem fios de 2,4 GHz ou um micro-ondas.
- Se viver numa área residencial muito populosa (apartamento, casa, etc.) e o micro-ondas do vizinho estiver colocado num local perto do seu sistema, é possível que ocorram interferências de ondas de rádio. Se isso acontecer, coloque a sua unidade noutra local. Não haverá interferências de ondas de rádio quando o micro-ondas não estiver a ser utilizado.

Reflexão de ondas de rádio

As ondas de rádio recebidas por esta unidade incluem ondas de rádio provenientes diretamente do dispositivo equipado com tecnologia sem fios *Bluetooth* (onda direta) e ondas provenientes de várias direções devido a reflexão nas paredes, no mobiliário e no edifício (ondas refletidas). As ondas refletidas (devido a obstáculos e objetos refletores) produzem também uma variedade de ondas refletidas e variação do estado de receção, dependendo dos locais. Se não for possível receber o áudio corretamente devido a esse fenómeno, experimente mudar ligeiramente a localização do dispositivo equipado com tecnologia sem fios *Bluetooth*. Tenha também em atenção que o áudio pode ser interrompido devido às ondas refletidas quando uma pessoa atravessa ou se aproxima do espaço entre esta unidade e o dispositivo equipado com tecnologia sem fios *Bluetooth*.

Informações adicionais

Resolução de problemas

- Algumas vezes o problema está relacionado com outro componente. Inspeccione os outros componentes e os aparelhos elétricos que estão a ser utilizados. Se o problema não pôde ser resolvido, peça à Assistência Técnica autorizada ou ao revendedor da Pioneer mais próximo para fazer o conserto.
- Esta unidade pode não funcionar corretamente devido a eletricidade estática ou outros fatores externos. Nesse caso, para restaurar o funcionamento normal, desligue o cabo de alimentação, aguarde cerca de 5 segundos ou mais e, em seguida, volte a ligar o cabo de alimentação.

Comuns

Problema	Verificar	Solução
A alimentação não está ligada.	O cabo de alimentação está ligado corretamente?	Ligue o cabo de alimentação a uma tomada de CA.
	O dispositivo ligado está bem regulado?	Regule corretamente a entrada externa do dispositivo e o volume.
O dispositivo ligado não emite nenhum som ou o som está baixo.	O volume está regulado para a posição correta?	Rode o botão [LEVEL] no painel frontal desta unidade no sentido dos ponteiros do relógio para aumentar o volume.
	A alimentação está ligada?	Ligue o interruptor [POWER] no painel posterior desta unidade.
O indicador POWER (branco) não se acende.	A alimentação está ligada?	Ligue o interruptor [POWER] no painel posterior desta unidade.
	As colunas estão em modo de espera?	Desligue o interruptor [POWER] no painel posterior desta unidade e volte a ligá-lo após alguns segundos.
Esta unidade não recupera (não se liga) a partir do modo de espera.	O nível do sinal de entrada é baixo?	Aumente o nível do sinal de entrada.
	O volume está regulado para a posição correta?	Rode o botão [LEVEL] no painel frontal desta unidade no sentido contrário ao dos ponteiros do relógio para reduzir o volume.
Som distorcido.	O nível de entrada a partir do dispositivo ligado é adequado?	Ajuste corretamente o nível de saída do dispositivo ligado.
Oscilações (som alto emitido continuamente).	O volume está regulado para a posição correta?	Rode o botão [LEVEL] no painel frontal desta unidade no sentido contrário ao dos ponteiros do relógio para reduzir o volume.
O som é emitido apenas da coluna esquerda.	O cabo de coluna está bem ligado?	Ligue as colunas esquerda e direita corretamente.
A alimentação desliga-se (modo de espera) automaticamente.	Uma situação "sem som" prolongou-se por um período específico (cerca de 30 minutos) ou mais tempo?	Emita um sinal do terminal de entrada de RCA ou minificha estéreo. Em alternativa, prima o botão de emparelhamento no painel frontal desta unidade.
	O nível do sinal de entrada é baixo?	Aumente o nível do sinal de entrada.

Quando existe ligação aos terminais INPUT 1 ou INPUT 2

Problema	Verificar	Solução
O dispositivo ligado não emite nenhum som ou o som está baixo.	Os cabos de ligação estão ligados corretamente?	Ligue corretamente os cabos de ligação.
	Os terminais e fichas estão sujos?	Limpe os terminais e fichas antes de efetuar ligações.
O som é emitido apenas de uma coluna.	O dispositivo está bem ligado?	Ligue o dispositivo a ambos os terminais de entrada esquerdo e direito.
O som é interrompido ou ouve-se ruído.	Existe algum problema de contacto nos cabos de ligação?	Volte a ligar os cabos de ligação.

Quando existe ligação através de Bluetooth

Problème	Vérification	Solution
Não é possível estabelecer a ligação, o som é interrompido ou ouve-se ruído.	Existe algum dispositivo a produzir ondas eletromagnéticas na banda de 2,4 GHz (micro-ondas, dispositivos de LAN sem fios, outro dispositivo <i>Bluetooth</i> , etc.) por perto?	Instale a unidade a alguma distância desse dispositivo ou pare de utilizar o dispositivo que produz as ondas eletromagnéticas.
	A distância em relação ao dispositivo <i>Bluetooth</i> é demasiado longa? Existe uma parede ou um obstáculo a bloquear o sinal no espaço entre a unidade e o dispositivo?	Aproxime a unidade do dispositivo <i>Bluetooth</i> ligado. Em alternativa, mude a posição do dispositivo <i>Bluetooth</i> ou da unidade.
	Uma aplicação sem ser uma aplicação de reprodução de música está em execução no dispositivo <i>Bluetooth</i> ?	Feche qualquer aplicação no dispositivo <i>Bluetooth</i> que não seja a aplicação de reprodução de música.
	O dispositivo <i>Bluetooth</i> que pretende ligar é compatível com A2DP?	Utilize um dispositivo <i>Bluetooth</i> que seja compatível com A2DP.
	O emparelhamento com o dispositivo <i>Bluetooth</i> foi efetuado corretamente?	Desligue a alimentação da unidade e do dispositivo <i>Bluetooth</i> , volte a ligar a alimentação e efetue novamente o emparelhamento.

Acerca de marcas comerciais e marcas comerciais registadas

- "Pioneer DJ" é uma marca comercial da PIONEER CORPORATION e é utilizada sob licença.
- Os nomes de empresas e produtos aqui mencionados são marcas comerciais ou marcas comerciais registadas dos seus respetivos proprietários.
- A marca nominativa e os logótipos *Bluetooth*® são marcas comerciais registadas detidas pela *Bluetooth SIG, Inc.*, e qualquer utilização dessas marcas pela PIONEER DJ Corporation é feita sob licença. Outras marcas comerciais e designações comerciais são propriedade dos respetivos proprietários.
- Qualcomm aptX é um produto da Qualcomm Technologies International, Ltd. Qualcomm é uma marca comercial da Qualcomm Incorporated, registada nos Estados Unidos e noutros países, utilizada com autorização. aptX é uma marca comercial da Qualcomm Technologies International, Ltd., registada nos Estados Unidos e noutros países, utilizada com autorização.

Especificações

DM-40BT/DM-40BT-W	
Modelo	Coluna ativa de 2 vias
Secção do amplificador	
Saída do amplificador	CnE: 21 W/4 Ω, Classe AB CnD: 21 W/4 Ω, Classe AB
Terminais de entrada	Minificha estéreo RCA × 1, 3,5 mm × 1
Impedância de entrada	10 kΩ
Terminais de saída	Auscultador × 1
Secção das colunas	
Caixa	Tipo bass reflex/MDF laminada a vinil
Woofers (driver de baixas frequências)	Cone de 4 polegadas (102 mm)
Tweeter (driver de altas frequências (HF))	Cúpula macia de 3/4 polegadas (19 mm)
Secção de <i>Bluetooth</i>	
Versão	<i>Bluetooth</i> Especificação Ver. 4.2
Saída	<i>Bluetooth</i> .Especificação Classe 2
Frequência usada	2,4 GHz
Modulação	FH-SS (Propagação de espectro por salto de frequência)
Perfis de <i>Bluetooth</i> suportados	A2DP, AVRCP
Codec suportados	SBC, AAC, Qualcomm® aptX™, Qualcomm® aptX™ Baixa Latência
Secção da fonte de alimentação / outra	
Tensões suportadas	CA 110 V a 240 V, 50 Hz/60 Hz
Consumo de energia	35 W
Consumo de energia em espera (modo de espera)	0,3 W
Dimensões externas L × A × P	CnE: 146 mm × 227 mm × 223 mm
	CnD: 146 mm × 227 mm × 210 mm
Peso	CnE: 2,7 kg
	CnD: 2,2 kg

- As especificações e design deste produto estão sujeitos a alterações sem aviso prévio.
- © 2017 Pioneer DJ Corporation. Todos os direitos reservados.

Благодарим вас за покупку данного изделия Pioneer DJ. Пожалуйста, внимательно изучите данные инструкции по эксплуатации для надлежащего использования данной модели. По завершению изучения инструкций, храните их в надежном месте для справок в будущем.

ВНИМАНИЕ

ВО ИЗБЕЖАНИЕ ПОРАЖЕНИЯ ЭЛЕКТРИЧЕСКИМ ТОКОМ НЕ СНИМАЙТЕ КРЫШКУ (ИЛИ ЗАДНЮЮ СТЕНКУ). ВНУТРИ НЕ СОДЕРЖАТСЯ ДЕАТЛИ, ПРЕДНАЗНАЧЕННЫЕ ДЛЯ РЕМОНТА ПОЛЬЗОВАТЕЛЕМ. ДЛЯ ОБСЛУЖИВАНИЯ ОБРАТИТЕСЬ К КВАЛИФИЦИРОВАННОМУ СОТРУДНИКУ СЕРВИСНОЙ СЛУЖБЫ.

D3-4-2-1-1_B1_Ru

ПРЕДУПРЕЖДЕНИЕ

Данное оборудование не является водонепроницаемым. Во избежание пожара или поражения электрическим током не помещайте рядом с оборудованием емкости с жидкостями (например, вазы, цветочные горшки) и не допускайте попадания на него капель, брызг, дождя или влаги.

D3-4-2-1-3_A1_Ru

ПРЕДУПРЕЖДЕНИЕ

Во избежание пожара не приближайте к оборудованию источники открытого огня (например, зажженные свечи).

D3-4-2-1-7a_A1_Ru

Условия эксплуатации

Изделие эксплуатируется при следующих температуре и влажности:

+5 °C до +35 °C; влажность менее 85 % (не заслоняйте охлаждающие вентиляторы)

Не устанавливайте изделие в плохо вентилируемом помещении или в месте с высокой влажностью, открытым для прямого солнечного света (или сильного искусственного света).

D3-4-2-1-7c*_A1_Ru

ОБЯЗАТЕЛЬНАЯ ВЕНТИЛЯЦИЯ

При установке устройства обеспечьте достаточное пространство для вентиляции во избежание повышения температуры внутри устройства (не менее 15 см сверху, 15 см сзади и по 15 см слева и справа).

D3-4-2-1-7d*_A1_Ru

ПРЕДУПРЕЖДЕНИЕ

В корпусе устройства имеются щели и отверстия для вентиляции, обеспечивающие надежную работу изделия и защищающие его от перегрева. Во избежание пожара эти отверстия ни в коем случае не следует закрывать или заслонять другими предметами (газетами, скатертями и шторами) или устанавливать оборудование на толстом ковре или постели.

D3-4-2-1-7b*_A1_Ru



Если вы желаете утилизировать данное изделие, не выбрасывайте его вместе с обычным бытовым мусором. Существует отдельная система сбора использованных электронных изделий в соответствии с законодательством, которая предполагает соответствующее обращение, возврат и переработку.

Частные клиенты в странах-членах ЕС, в Швейцарии и Норвегии могут бесплатно возвращать использованные электронные изделия в соответствующие пункты сбора или дилеру (при покупке сходного нового изделия).

В странах, не перечисленных выше, для получения информации о правильных способах утилизации обращайтесь в соответствующие учреждения.

Поступая таким образом, вы можете быть уверены в том, что утилизируемый продукт будет соответствующим образом обработан, передан в соответствующий пункт и переработан без возможных негативных последствий для окружающей среды и здоровья людей.

K058b_A1_Ru

Данное изделие предназначено для использования в общих хозяйственных целях. В случае возникновения любой неисправности, связанной с использованием в других, нежели хозяйственных целях (таких, как длительное использование в коммерческих целях в ресторане или в автомобиле, или на корабле) и требующей ремонта, такой ремонт осуществляется за плату, даже в течение гарантийного срока.

K041_A1_Ru

МЕРЫ ПРЕДОСТОРОЖНОСТИ ПРИ ОБРАЩЕНИИ С СЕТЕВЫМ ШНУРОМ

Держите сетевой шнур за вилку. Не вытаскивайте вилку, взявшись за шнур, и никогда не касайтесь сетевого шнура, если Ваши руки влажные, так как это может привести к короткому замыканию или поражению электрическим током. Не ставьте аппарат, предметы мебели и т.д. на сетевой шнур, не зажимайте его. Не завязывайте узлы на шнуре и не связывайте его с другими шнурами. Сетевые шнуры должны лежать так, чтобы на них нельзя было наступить. Поврежденный сетевой шнур может стать причиной возникновения пожара или поразить Вас электрическим током. Время от времени проверяйте сетевой шнур. В случае обнаружения повреждения обратитесь за заменой в ближайший сервисный центр или к Вашему дилеру.

S002*_A1_Ru



Меры предосторожности для DM-40BT/DM-40BT-W

Не подключайте входящие в комплект динамики к каким-либо усилителям, кроме того, что входит в комплект поставки. Подключение к любому другому усилителю может стать причиной неисправности или пожара.

SGK006*_A1_Ru

Не закрепляйте эти колонки на стене или потолке, поскольку в случае падения они могут причинить травмы.

SGK007_A1_Ru

Графический символ , нанесенный на изделие, обозначает переменный ток. Графический символ , нанесенный на изделие, обозначает постоянный ток. Графический символ , нанесенный на изделие, обозначает оборудование класса защиты II.

D3-8-2-4_A1_Ru

ВНИМАНИЕ

Данное изделие испытывалось в условиях умеренного климата.

D3-8-2-1-7b_A1_Ru

Прочитайте перед использованием (Важно)

До начала

Свойства

- Сочетание низкочастотного фазоинвертора на передней панели и технологии Groove обеспечивает потрясающее качество звучания.
- Выпуклый диффузор в волноводе новой формы улучшает направленность на высоких частотах и обеспечивает объемное звучание.
- Несмотря на компактность, система удивляет своими насыщенными басами и чистотой звучания.
- Поддерживает форматы AAC и Qualcomm® aptX™ для более качественного воспроизведения звука через *Bluetooth*.
- Кнопка сопряжения на передней панели позволяет сопрягать устройства одним нажатием.

Проверка комплектности

- Силовой кабель x1
- Инструкции по эксплуатации (данный документ)
- Переходной аудиокабель (стереофонический мини-штекер 3,5 мм – RCA) x1
- Соединительный кабель x1
- Подложки x1

Части системы и их назначение

Фронтальная панель

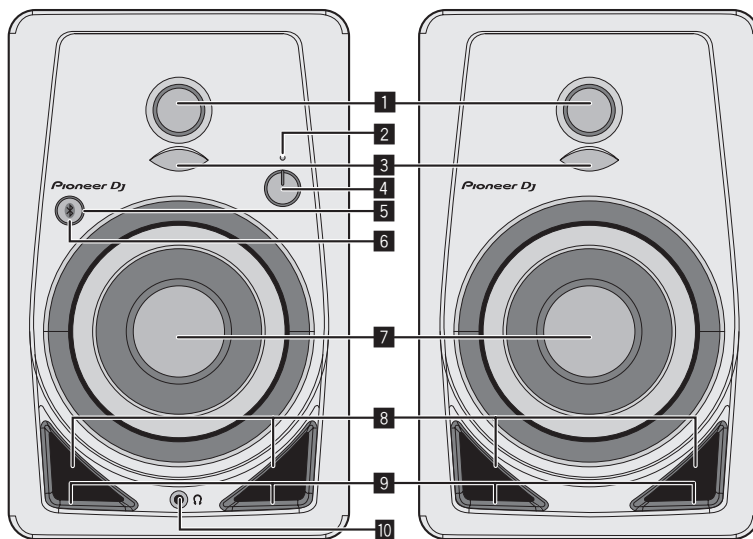

1 Мягкие купольные высокочастотные динамики диаметром 3/4 дюйма

2 Индикатор POWER

Подсветка включается/отключается при включении/отключении питания. В режиме ожидания индикатор не горит.

3 Диффузоры

Улучшают направленность на высоких частотах и обеспечивают объемный звук.

4 Ручка LEVEL

Служит для регулирования громкости.

5 Кнопка сопряжения

Выполняет сопряжение с устройством *Bluetooth*. Кнопка также выполняет функции паузы и воспроизведения при проигрывании музыки через *Bluetooth*. Подробную информацию см. в разделе «Прослушивание музыки с устройства *Bluetooth*» (стр. 6).

6 Индикатор сопряжения (стр. 6)

Мигает: выполняется или ожидается сопряжение
Горит: подключено к устройству *Bluetooth*

7 Низкочастотные динамики диаметром 4 дюйма из стекловолкна

8 Низкочастотные фазоинверторы

9 Канавки

Регулируют воздушный поток через отверстия низкочастотных фазоинверторов для плавного воспроизведения низких частот.

10 Разъем для наушников

Гнездо под стереофонический мини-штекер 3,5 мм. При подключении наушников динамики отключаются и звук воспроизводится только через наушники.

Задняя панель

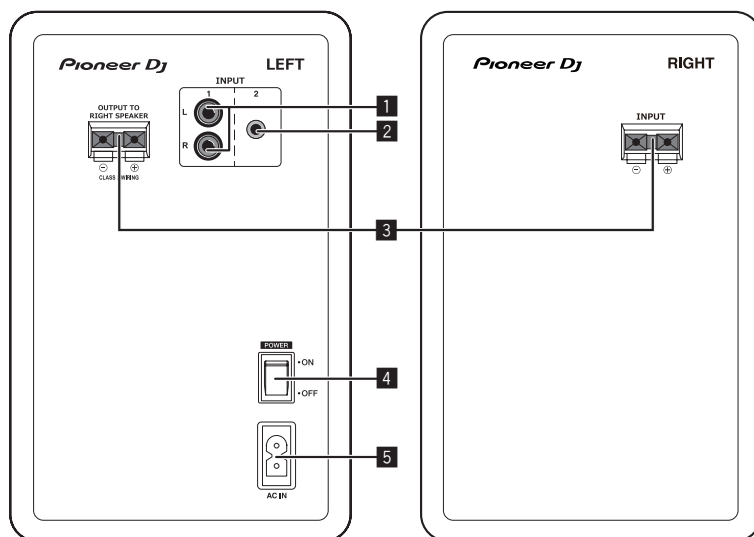

1 Разъемы INPUT 1 (стерео)

Несбалансированные входы под штекеры типа RCA.

2 Разъемы INPUT 2 (стерео)

Несбалансированный вход под стереофонический мини-штекер 3,5 мм.

3 Соединительные разъемы динамиков

С помощью поставляемого в комплекте кабеля подключите правый и левый динамики.

Подключайте динамики только к усилителю, входящему в состав данной системы. Невыполнение этого требования может привести к повреждению или возгоранию системы.

4 Переключатель POWER

Включение и отключение питания данного аппарата.

5 Разъем питания переменного тока AC IN

Подключите силовой кабель к разъему AC IN, а затем к электрической розетке.

После завершения всех подключений между устройствами подключите силовой кабель.

Используйте только поставляемый в комплекте силовой кабель.

ВНИМАНИЕ

Выключатель **POWER** данного устройства не полностью отключает его от электросети. Чтобы полностью отключить питание устройства, вытащите вилку кабеля питания из электророзетки. Поэтому устройство следует устанавливать так, чтобы вилку кабеля питания можно было легко вытащить из розетки в чрезвычайных обстоятельствах. Во избежание пожара следует извлекать вилку кабеля питания из розетки, если устройство не будет использоваться в течение долгого времени (например, если вы уезжаете в отпуск).

D3-4-2-2-2a*_A1_Ru



ПРЕДОСТЕРЕЖЕНИЕ

- Данный продукт оснащен функцией автоматического перехода в режим ожидания. В отсутствие звукового сигнала в течение заданного времени (прибл. 30 минут) индикатор питания гаснет и система переходит в режим ожидания с низким энергопотреблением независимо от того, установлено ли соединение *Bluetooth*.
- Если продукт переходит в режим ожидания при установленном соединении *Bluetooth*, соединение *Bluetooth* прерывается, а индикатор *Bluetooth* гаснет.
- При поступлении входного аудиосигнала из входных терминалов в режиме ожидания система включается автоматически. Более того, продукт также включается при нажатии кнопки сопряжения *Bluetooth* в режиме ожидания.
- Отключение функции автоматического перехода в режим ожидания не предусмотрено.

Установка и подключение

Процедура установки

Условия в помещении прослушивания оказывают тонкое влияние на звучание воспроизводимых колонками звуков. Для достижения оптимальных условий прослушивания, перед тем как приступить к установке, обратите надлежащее внимание на условия в месте установки.

- Устанавливайте колонки на уровне ушей.
- Для получения естественного стереофонического эффекта левая и правая колонки должны быть установлены симметрично на одинаковом расстоянии от слушателя.

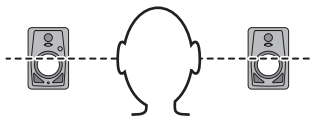

- Прикрепите подложки к днищу аппарата для противоскольжения.

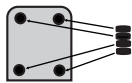

ПРЕДУПРЕЖДЕНИЕ

Храните небольшие детали вне доступа детей. При случайном заглатывании, немедленно обращайтесь к врачу.

D41-6-4_A1_Ru

- Устанавливайте динамики на равном расстоянии от предполагаемой точки прослушивания, направив их на эту точку так, чтобы они образовывали угол 60 градусов и развернув друг к другу примерно на 30 градусов.

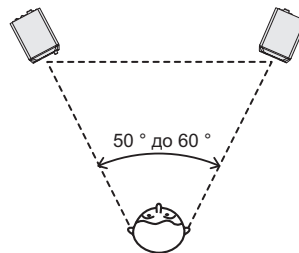

ПРЕДОСТЕРЕЖЕНИЕ

Обеспечьте достаточное для оптимального охлаждения пространство между динамиками и близлежащими стенами или другими устройствами (не менее 15 см сверху, сзади, справа и слева от каждого динамика). Нехватка свободного пространства между динамиком и стенами или другими устройствами может привести к повышению температуры внутренних компонентов системы, что может стать причиной неправильной работы или повреждения устройства.

Подключения

- При подключении динамиков обязательно отключайте питание и отсоединяйте силовой кабель от розетки.
- Смотрите инструкции по эксплуатации к подключаемому компоненту.
- После завершения всех подключений между устройствами подключите силовой кабель.

- Используйте только поставляемый силовой кабель.
- Соблюдайте осторожность при регулировке громкости звука, поскольку сигналы, передаваемые со входа [INPUT 1], [INPUT 2] и Bluetooth, смешиваются.

Подключение кабелей

Подключение соединительного кабеля, поставляемого в комплекте, к динамикам.

- 1 Зачистите конец поставляемого в комплекте соединительного кабеля длиной примерно 1 см и удалите с него изоляцию, скручивая при этом жилу кабеля.

После этого убедитесь, что все проволоки жилы надежно скручены между собой.



- 2 Подключите поставляемый в комплекте соединительный кабель к разъемам левого и правого динамиков.

- 3 Прижимая фиксатор, вставьте жилу кабеля в разъем динамика.

Подключите провод соединительного кабеля с красной полосой к положительному разъему динамика «+» (красному), а другой провод – к отрицательному разъему динамика «-» (черному).

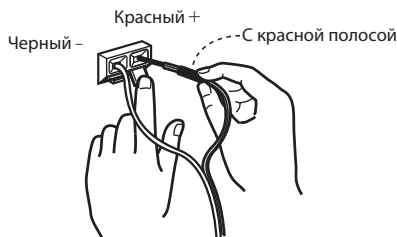

ПРЕДОСТЕРЕЖЕНИЕ

- Подключив провода к разъемам, слегка потяните соединительный кабель, чтобы убедиться, что они надежно закреплены. В результате плохого контакта звук может воспроизводиться с прерыванием или шумами.
- Тщательно скручивайте проволоки жилы соединительного кабеля при его подключении; убедитесь, что они не выступают из разъемов динамика. Выступающие проволоки могут соприкоснуться с задней панелью или друг с другом. Это может привести к чрезмерной нагрузке на усилитель и стать причиной неправильной работы или выхода системы из строя.
- Для достижения нормального стереоэффекта обязательно соблюдайте полярность (+, -) левого и правого разъемов при подключении соединительного кабеля к левому и правому динамикам.

Прослушивание музыки с устройства *Bluetooth*

Эти динамики позволяют вам воспроизводить дорожки, сохраненные на устройстве *Bluetooth*, без использования проводов. Используя динамики в первый раз или подключая новое устройство *Bluetooth* к динамикам, необходимо выполнить сопряжение динамиков и устройства *Bluetooth*.

Сопряжение (взаимная регистрация устройств) – это операция, необходимая для подключения устройства *Bluetooth* к динамикам.

Процедура сопряжения и подключения

1 Включите динамики с помощью переключателя [POWER] (Питание).

- Индикатор *Bluetooth* будет мигать приблизительно 30 секунд, после чего динамики перейдут в режим сопряжения.
- Если индикатор *Bluetooth* не горит, нажмите и удерживайте кнопку сопряжения не менее 2 секунд, чтобы снова включить режим сопряжения

2 Выполните сопряжение на устройстве *Bluetooth*.

Выполните операцию, пока динамики находятся в режиме сопряжения.

Подробную информацию см. в инструкции по эксплуатации устройства *Bluetooth*.

3 Когда индикатор *Bluetooth* перестанет мигать и начнет светиться постоянно, это значит, что сопряжение (подключение) выполнено.

Если сопряжение не удалось выполнить в течение 30 секунд, индикатор *Bluetooth* перестанет мигать и погаснет.

- Устройство *Bluetooth*, которое уже было сопряжено, можно подсоединить, выполнив операцию подключения со стороны устройства *Bluetooth* при условии, что динамики включены.

Воспроизведение

При воспроизведении музыки на подключенном устройстве *Bluetooth* она выводится на динамики.

- Нажав кнопку сопряжения во время воспроизведения музыки на устройстве *Bluetooth*, вы сможете выполнить операцию паузы/воспроизведения (функция кнопки паузы/воспроизведения на устройстве *Bluetooth*).



ПРЕДОСТЕРЕЖЕНИЕ

- Во время сопряжения (подключения) поднесите устройство *Bluetooth* к динамикам.
- Во время первого воспроизведения музыки после сопряжения звук может выводиться на большой громкости, поэтому мы рекомендуем снизить ее, прежде чем начать воспроизведение.
- Пауза/воспроизведение с помощью кнопки сопряжения могут быть недоступны в зависимости от используемой программы.
- Подключение к динамикам может быть недоступно в зависимости от устройства *Bluetooth*.
- Если вы хотите выполнить сопряжение динамиков с другим устройством *Bluetooth*, отключите функцию *Bluetooth* на подключенном в данный момент устройстве *Bluetooth* или отсоедините его от динамиков, прежде чем выполнить сопряжение.
- Динамики сохраняют информацию о сопряжении с максимум восемью устройствами *Bluetooth* и будут выполнять попытку подсоединиться к последнему сопряженному устройству при нажатии кнопки сопряжения, если динамики при этом не подключены ни к одному устройству *Bluetooth*.

Предупреждение относительно радиоволн

Данное устройство использует радиоволновую частоту 2,4 ГГц; эта частотная полоса также используется другими беспроводными системами (см. список внизу). В целях предупреждения возникновения помех или разрывов в связи не используйте данное устройство вблизи от подобных приборов или отключайте следующие приборы во время использования устройства:

- Беспроводные телефоны
- Беспроводные факсы
- Микроволновые печи
- Устройства для беспроводных ЛВС (IEEE802.11b/g)
- Беспроводное аудио-/видеооборудование
- Беспроводные контроллеры для игровых систем
- Микроволновые приборы для ухода за здоровьем
- Некоторые детские наблюдатели (радионяни)

Другое, менее распространенное, оборудование может работать на той же самой частоте:

- Системы защиты от взлома
- Любительские радиостанции (HAM)
- Системы управления складской логистикой
- Системы распознавания для поездов или специальных автомашин



ПРЕДОСТЕРЕЖЕНИЕ

- Если на экране вашего телевизора появится изображение с шумом, вероятно, устройство *Bluetooth*® или данное устройство, а также продукты, поддерживаемые этим устройством, препятствуют сигналу от входа для антенны на вашем телевизоре, видеопроекторе, спутниковом тюнере и т. п. В таком случае увеличьте расстояние между входом для антенны и устройством *Bluetooth* или данным устройством, а также продуктами, поддерживаемыми этим устройством.
- Если на пути между данным устройством (включая прибор, поддерживаемые данным устройством) и прибором, оснащенным беспроводной технологией *Bluetooth*, имеется какое-либо препятствие (например, металлическая дверь, бетонная стена или оловянная фольга с изоляцией), для предотвращения помех и пропадания сигнала может потребоваться изменить местоположение системы.

Рабочий диапазон

Эксплуатация данного устройства ограничивается бытовым применением. (Дальность передачи может уменьшаться в зависимости от среды связи). В следующих местах плохие условия приема или невозможность приема радиоволн может вызвать пропадание или прекращение звука:

- В железобетонных зданиях или зданиях со стальным или железным каркасом.
- Вблизи от крупных металлических конструкций.
- В толпе людей или возле здания или препятствия.
- В местах, подверженных воздействию магнитного поля, статического электричества или радиоволновых помех от оборудования радиосвязи, работающего на одинаковой с данным устройством частотной полосе (2,4 ГГц), такого как, например, устройство беспроводной ЛВС 2,4 ГГц или микроволновая печь.
- Если вы живете в густо заселенном месте (квартира в многоквартирном доме, городской дом и т. д.), и ваш сосед разместил микроволновую печь вблизи от вашей системы, вы можете наблюдать радиоволновые помехи. Если это произойдет, переместите устройство в другое место. Когда микроволновая печь не работает, радиоволновых помех наблюдаться не будет.

Отражение радиоволн

Радиоволны, принимаемые данным устройством, включают в себя радиоволны, прямо поступающие с прибора, оснащенного беспроводной технологией *Bluetooth*, (прямые волны) и радиоволны, поступающие с различных направлений в результате отражения от стен, мебели и здания (отраженные волны). Отраженные волны (в результате препятствий и отражающих предметов) в свою очередь создают большое разнообразие отраженных волн, а также вариации в условиях приема в зависимости от местоположения. Если в результате этого явления надлежащий прием аудиосигналов окажется невозможным, попробуйте немного переместить прибор, оснащенный беспроводной технологией *Bluetooth*. Также обратите внимание на то, что прием аудиосигналов может прерываться в результате отражения радиоволн при пересечении человеком пространства между данным устройством и прибором, оснащенный беспроводной технологией *Bluetooth*, или приближении человека к этому пространству.

Дополнительная информация

Возможные неисправности и способы их устранения

- В некоторых случаях неполадка может заключаться на другом компоненте. Проверьте другие компоненты, а также используемые электроприборы. Если проблему невозможно решить, обратитесь в ближайший авторизованный сервисный центр Pioneer или к дилеру для проведения ремонта.
- Данный аппарат может не срабатывать соответствующим образом по причине статического электричества или других внешних факторов. В таком случае, обычную работу можно возобновить, отсоединив силовой кабель, подождав примерно 5 секунд или более, затем снова подключив силовой кабель.

Общие сведения

Неисправность	Проверьте	Способ устранения
Не включается питание.	Подключен-ли силовой кабель соответствующим образом?	Подключите силовой кабель к розетке переменного тока.
Нет звука или недостаточно громкий звук от подключенного устройства.	Возможно подключенное устройство настроено неправильно?	Настройте внешний источник сигнала и отрегулируйте уровень громкости.
	Возможно регулятор громкости не установлен в соответствующее положение?	Для увеличения громкости поверните ручку [LEVEL] на передней панели этого устройства по часовой стрелке.
Не горит индикатор питания (белый).	Возможно к устройству не подается питание?	Переведите расположенный на задней панели этого устройства переключатель [POWER] в положение ON.
	Возможно к устройству не подается питание?	Переведите расположенный на задней панели этого устройства переключатель [POWER] в положение ON.
Устройство (при включенном питании) не выходит из режима ожидания.	Возможно динамики находятся в режиме ожидания?	Переведите расположенный на задней панели этого устройства переключатель [POWER] в положение OFF, а затем через несколько секунд снова переведите его в положение ON.
	Возможно уровень входного сигнала слишком низок?	Увеличьте уровень входного сигнала.
Искажение звучания.	Возможно регулятор громкости не установлен в соответствующее положение?	Для уменьшения громкости поверните ручку [LEVEL] на передней панели этого устройства против часовой стрелки.
	Возможно уровень входного сигнала от подключенного устройства выбран неверно?	Отрегулируйте уровень выходного сигнала подключенного устройства.
Звуковые колебания (непрерывное воспроизведение на высокой громкости).	Возможно регулятор громкости не установлен в соответствующее положение?	Для уменьшения громкости поверните ручку [LEVEL] на передней панели этого устройства против часовой стрелки.
	Звук воспроизводится только через левый динамик.	Соедините левый и правый динамики должным образом.
Питание автоматически выключится (переход в режим ожидания).	Звук отсутствовал в течение установленного времени (около 30 минут) или дольше?	Воспроизведите сигнал через гнездо RCA или через вход под стереофонический мини-штекер. Либо нажмите кнопку сопряжения на передней панели данного устройства.
	Уровень входного сигнала слишком низкий?	Увеличьте уровень входного сигнала.

При подключении ко входу INPUT 1 или INPUT 2

Неисправность	Проверьте	Способ устранения
Нет звука или недостаточно громкий звук от подключенного устройства.	Подключены-ли соединительные кабели соответствующим образом?	Подключите соединительные кабели соответствующим образом.
	Не загрязнены-ли терминалы и штекеры?	Перед выполнением подключений очистите терминалы и штекеры.
Звук воспроизводится только через один динамик.	Возможно устройство подключено неверно?	Подключите устройство к правому и левому входному разъему.
Звук прерывается, или слышен шум.	Надежен ли контакт кабелей подключения?	Отсоедините кабели подключения и подсоедините их заново.

При подключении через Bluetooth

Неисправность	Проверьте	Способ устранения
Невозможно подключиться, звук прерывается или слышен шум.	Нет ли поблизости устройства, излучающего электромагнитные волны в 2,4 ГГц (микроволновая печь, беспроводное устройство LAN, другое устройство Bluetooth и т. п.)?	Расположите прибор подальше от данного устройства или же выключите устройство, излучающее электромагнитные волны.
	Не слишком ли далеко находится устройство Bluetooth? Возможно, между устройствами есть стена или другая преграда, блокирующая сигнал?	Расположите нужное устройство и подключенное устройство Bluetooth рядом друг с другом. Или же измените положение одного из устройств.
	Не запущена ли на устройстве Bluetooth другая программа (не программа воспроизведения музыки)?	Закройте все программы на устройстве Bluetooth, кроме программы воспроизведения музыки.
	Поддерживает ли устройство Bluetooth, к которому вы хотите подключиться, профиль A2DP?	Используйте устройство Bluetooth, которое поддерживает профиль A2DP.
	Правильно ли выполнено сопряжение с устройством Bluetooth?	Выключите и снова включите питание данного устройства и устройства Bluetooth и выполните сопряжение еще раз.

О торговых марках и зарегистрированных торговых марках

- «Pioneer DJ» является зарегистрированным товарным знаком корпорации PIONEER CORPORATION и используется по лицензии.
- Указанные здесь названия компаний и изделий являются торговыми марками или зарегистрированными торговыми марками соответствующих владельцев.
- Слово и логотипы *Bluetooth*[®] являются зарегистрированными товарными знаками и принадлежат компании *Bluetooth SIG, Inc.*; использование этих товарных знаков компанией PIONEER DJ Corporation разрешено соответствующей лицензией. Прочие товарные знаки и торговые наименования принадлежат соответствующим владельцам.
- Qualcomm aptX – продукт компании Qualcomm Technologies International, Ltd. Qualcomm является товарным знаком Qualcomm Incorporated, зарегистрированным в США и других странах, и используется с соответствующего разрешения. aptX является товарным знаком компании Qualcomm Technologies International, Ltd., зарегистрированным в США и других странах, и используется с соответствующего разрешения.

Технические характеристики

DM-40BT/DM-40BT-W	
Модель	Двухполосная активная акустическая система
Усилитель	
Выходы усилителя	Левый канал: 21 Вт / 4 Ω, класс AB Правый канал: 21 Вт / 4 Ω, класс AB
Входные разъемы	RCA – 1 шт.; разъем для мини-штекера 3,5 мм для стереокабеля – 1 шт
Импеданс входа	10 кΩ
Выходные разъемы	Наушники – 1
Динамики	
Корпус	Фазоинверторный / ламинированная древесноволокнистая плита средней плотности с виниловым покрытием
Низкочастотный динамик	Диаметр 4 дюйма (102 мм), конический
Высокочастотный динамик	Диаметр 3/4 дюйма (19 мм), мягкий купольный
Раздел <i>Bluetooth</i>	
Версия	<i>Bluetooth</i> Спецификация вер. 4.2
Вывод	<i>Bluetooth</i> Спецификация класса 2
Используемая частота	2,4 ГГц
Модуляция	FH-SS (расширение спектра скачкообразной сменой частоты)
Поддерживаемые профили <i>Bluetooth</i>	A2DP, AVRCP
Поддерживаемый кодек	SBC, AAC, Qualcomm [®] aptX [™] , Qualcomm [®] aptX [™] Низкое значение задержки
Блок питания / другие параметры	
Поддерживаемые уровни напряжения	110 В до 240 В переменного тока, 50 Гц/60 Гц
Энергопотребление	35 Вт
Энергопотребление в режиме ожидания	0,3 Вт
Габаритные размеры (Ш × В × Г)	Левая колонка: 146 × 227 × 223 мм Правая колонка: 146 × 227 × 210 мм
Вес	Левая колонка: 2,7 кг
	Правая колонка: 2,2 кг

- Технические характеристики и конструкция данного изделия могут изменяться без уведомления.
- © Pioneer DJ Corporation 2017. Все права защищены.

Примечание:

Корпорация Пайонир Диджей устанавливает следующую продолжительность срока службы официально поставляемых на Российский рынок товаров.

Аудио и видеооборудование: 7 лет

Переносное аудиооборудование: 6 лет

Другое оборудование (наушники, микрофон и т.д.): 5 лет

D3-7-10-6b_B1_Ru

Дату изготовления оборудования можно определить по серийному номеру, который содержит информацию о месяце и годе производства.

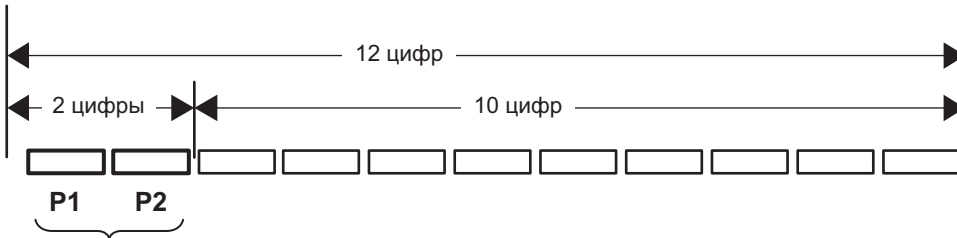
Серийный номер

Дата изготовления оборудования

P1 - Год изготовления

Год	2001	2002	2003	2004	2005	2006	2007	2008	2009	2010
Символ	A	B	C	D	E	F	G	H	I	J

Год	2011	2012	2013	2014	2015	2016	2017	2018	2019	2020
Символ	K	L	M	N	O	P	Q	R	S	T

P2 - Месяц изготовления

Месяц	1	2	3	4	5	6	7	8	9	10	11	12
Символ	A	B	C	D	E	F	G	H	I	J	K	L

D3-7-10-7_A1_Ru

Информация для покупателей в ЕАЭС:

Уполномоченной организацией в соответствии с требованиями ТР ТС 004/2011, 020/2011, 017/2011 является ООО "ПИОНЕР РУС", Россия, 105064, г. Москва, Нижний Сусальный переулок, дом 5, строение 19, т. (495) 9568901

D3-7-10-8b_A1_Ru

感谢您惠购先锋DJ产品。请通读使用说明书，了解本型号的正确操作方法。通读之后，请妥善保存，以备日后参考。

注意

为避免触电危险，请勿拆卸上下盖（或背面板），以避免触电或受伤，机内无任何可供维修使用的零件，若需维修服务请联络专业维修人员。

D3-4-2-1-1_B1_Zhtw

警告

本机不防水。为防止起火或触电事故，请勿将本机置放於任何盛装液体的容器（如花瓶或花盆）附近或将其暴露於漏水、溅水、雨中或潮湿环境中。

D3-4-2-1-3_A1_Zhtw

警告

为防止火灾，请勿将明火源（如点燃的蜡烛）放置於本机上。

D3-4-2-1-7a_A1_Zhtw

操作环境

操作环境温度与湿度：

+5 °C 至 +35 °C (+41 °F 至 +95 °F)；小於85 %RH（勿堵塞冷却孔）

请勿在通风不良处、暴露於高湿度或阳光直射（或强烈的人造光源）的场所安装本机。

D3-4-2-1-7c*_A1_Zhtw

通风注意事项

安装本机时，请确定在本机四周预留足够的空间以利通风（顶部15 cm、背面15 cm、及两侧15 cm以上）。

D3-4-2-1-7d*_A1_Zhtw

低功率电波辐射性电机管理办法

经型式认证合格之低功率射频电机，非经许可，公司、商号或使用者均不得擅自变更频率、加大功率或变更原设计之特性及功能。

低功率射频电机之使用不得影响飞行安全及干扰合法通信；经发现有干扰现象时，应立即停用，并改善至无干扰时方得继续使用。

前项合法通信，指依电信法规定作业之无线电通信。

低功率射频电机须忍受合法通信或工业、科学及医疗用电波辐射性电机设备之干扰。

电源线注意事项

请手持插头部分挪动电源线。拔下插头时勿拉扯电源线，且勿用湿手去碰电源线，因为这样可能会导致短路或电击。勿将本装置、家具或其他物件压在电源线上，或以其他方式挤压电源线。切勿将电源线打结或和其他的线捆绑。电源线的布线应防止被人踩在上面。电源线受损可能会导致火灾，或造成人员触电。经常检查电源线。如果您发现电源线受损，请就近至先锋DJ公司授权维修中心或销售商进行更换。

S002*_A1_Zhtw

DM-40BT/DM-40BT-W注意事项

请勿连接到非本扬声器配备的任何其他放大器。连接到任何其他放大器可能会导致故障或火灾。

SGK006*_A1_Zhtw

请勿将这些扬声器挂在墙壁或天花板上，以免因掉落而导致受伤。

SGK007_A1_Zhtw

本产品只适宜一般家庭用途。如果是由于应用在其他非家庭用途(如做为商业用途而长期使用於餐廳中，或者使用於汽車或船中)而導致發生故障並需要修理，在保用期間必須承擔修理費用。

K041_A1_Zhtw

警告

機殼上具有之縫隙及開口用於通風，以確保本產品之正常操作並防止過熱。為避免火災，請勿堵塞開口或用物品（如報紙、桌布、簾幕）將其覆蓋，也請勿在厚毯或床上操作本机。

D3-4-2-1-7b*_A1_Zhtw

本產品上的圖示符號  表示交流電。
本產品上的圖示符號  表示直流電。
本產品上的圖示符號  表示第II類設備。

D3-8-2-4_A1_Zhtw

注意

本產品係在溫和的氣候條件下接受評估。

D3-8-2-1-7b_A1_Zhtw

若產品附有 RoHS 標記，代表該產品符合臺灣“電機電子類設備降低限用化學物質含量標準(CNS 15663)”。標準中規定之“限用物質含有情況標示”內容，可進入以下網址取得
URL: <http://www.pioneer-twn.com.tw/p7-download2.asp>

D55-11-3_A1_Zhtw

使用前請閱讀（重要）

開始前

功能與特色

- 前方的低音反射管及 Groove 技術可產生強烈的大鼓音。
 - 新型波導上的凸擴散器改善高頻音的指向性並提供渾厚的聲音。
 - 雖然是桌上型的精巧尺寸，卻擁有豐富的低音和清澈的聲音品質。
 - 支援 AAC 和 Qualcomm® aptX™，可透過藍牙提供優質音效播放。
 - 前面板的配對按鈕可進行一鍵配對。
-
-

確認配件

- 電源線 x1
- 操作手冊（本手冊）
- 音訊轉換傳輸線（3.5 mm RCA 立體聲迷你插頭）x1
- 喇叭線 x1
- 底部緩衝墊 x8

各部名稱及功能

前面板

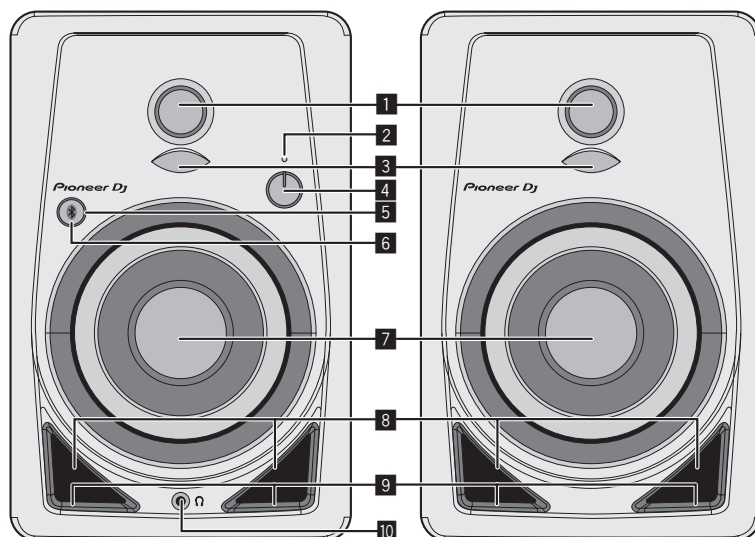

1 3/4 吋軟球高音單體

2 POWER 指示燈

燈光連結電源開關。待機時指示燈熄滅。

3 擴散器

改善高頻音的指向性並提供渾厚的聲音。

4 LEVEL 控制鍵

調節音量。

5 配對按鈕

透過藍牙裝置進行配對。

配對按鈕在透過藍牙播放音樂的期間，也能執行暫停與播放功能。

關於詳細內容，請參照「聆聽藍牙裝置的音樂」(第 7 頁)。

6 配對指示燈 (第 7 頁)

閃爍時：正在配對中或等待連線

亮燈時：已和藍牙裝置連線

7 4 吋光纖單體

8 低音反射管

9 Grooves

調節低音反射管的氣流，以達到順暢的低頻輻射。

10 耳機端子

3.5 mm 立體聲迷你插頭型輸出端子。

揚聲器輸出的聲音會在耳機連接後轉為靜音，留下耳機輸出的聲音。

後面板

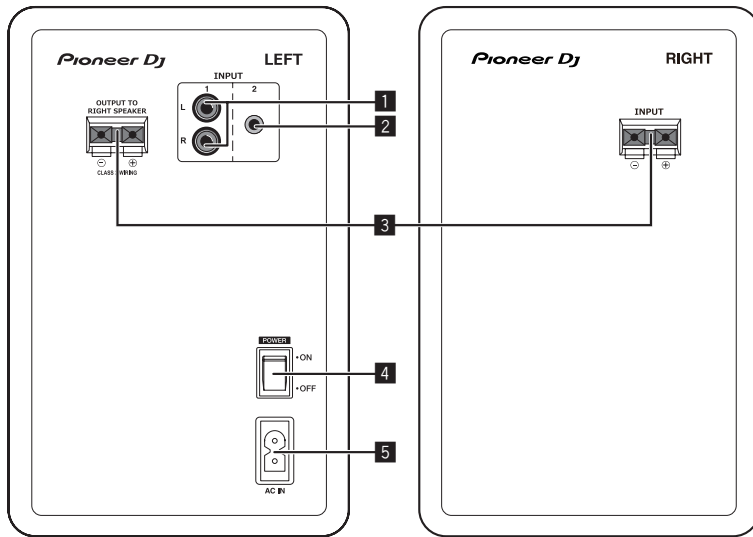

1 INPUT 1 端子 (立體聲)

RCA 針式不平衡輸入端子。

2 INPUT 2 端子 (立體聲)

3.5 mm 立體聲迷你插頭型不平衡輸入端子。

3 揚聲器連接的連接器

請使用隨附的連接線連接左右揚聲器。

請勿將揚聲器連接至本系統以外的擴大機。
否則可能造損壞或火警。

4 POWER 開關

開啟及關閉本機電源。

5 AC IN

請將電源線連接至 AC IN 然後再插入電源插座。

完成裝置之間的所有接線後，請連接電源線。
請務必使用隨附的電源線。

注意

本機POWER開關不完全將電源自交流電插座切斷。因電源線為本機主要電源切斷裝置，您需要將插頭拔除以切斷所有電力。因此，請確認本機安裝時電源線可輕易自交流電插座拔除以防止意外。為防止火災，當本機處於長時間未使用之情形（如假期中）時，請將主電源插頭自牆上插座拔除以切斷電源。

D3-4-2-2-2a*_A1_Zhtw

⚠ 注意

- 本產品具有自動待機功能。使用時若無聲狀態達到設定的時間（約 30 分鐘），無論是否有藍牙連線，本產品都會自動關閉 POWER 指示燈並進入低功耗的待機狀態。
- 若產品在有藍牙連線時進入待機狀態，藍牙連線會中斷，藍牙指示燈也會熄滅。
- 若在待機狀態中接到來自輸入端子的音訊信號輸入，本產品就會自動進入通電狀態。此外，若在待機狀態時按下藍牙配對按鈕，產品也會進入通電狀態。
- 本自動待機功能無法停用。

安裝與連線

安裝步驟

揚聲器的播放音效會稍微受到聆聽房間環境的影響。若要產生最佳的聆聽環境，在開始實際安裝前，請適當考慮您安裝位置的環境。

- 放置於耳部位置。
- 如需天然立體聲效果，可在聆聽位置的對稱及等距位置上安裝左右揚聲器。

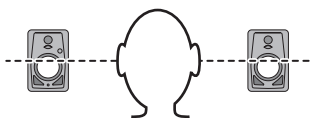

- 將隨附的緩衝墊附著在機器底部以防止滑倒。

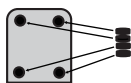

警告

請將小零件存放在小孩與嬰兒無法拿取之處。
若意外吞入，請立即送醫。

D41-6-4_A1_Zhtw

- 揚聲器的安裝要面朝內並與聽賞位置呈 60 度的總角度，左邊和右邊的揚聲器各為 30 度。

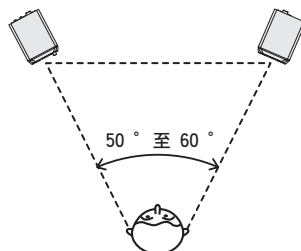

⚠ 注意

為促進良好的冷卻，請確保揚聲器與旁邊的牆面或其他組件間留有足夠的空間（每支揚聲器的後面、左側和右側最少要有 15 公分以上的間距）。揚聲器與牆面或其他組件間間距不足可能導致內部溫度升高造成故障或損壞。

連接

- 確定在每次接線或變更接線之前，關閉電源並從電源插座上拔下電源線。
- 有關已連接元件，請參閱操作手冊。
- 完成裝置之間的所有接線後，請連接電源線。
- 請確定使用隨附電源線。
- 請留意相關音量，因為來自 [INPUT 1] 端子、[INPUT 2] 端子與藍牙的輸入信號是混合式的。

連接線

請以隨附的揚聲器線來連接揚聲器。

- 1 在隨附的揚聲器線的線頭處剝開大約 1 公分並擰轉及去除掉外露的絕緣層。
去除掉絕緣層後將芯線完全地擰在一起。



- 2 將隨附的揚聲器線連接至 LEFT 和 RIGHT 邊的揚聲器端子上。

- 3 一邊壓下揚聲器端子上的抓片一邊將芯線插入端子。

將揚聲器線的紅色線連接到 + 端子這邊（紅色），不是紅色那根則連接到 - 端子這邊（黑色）。

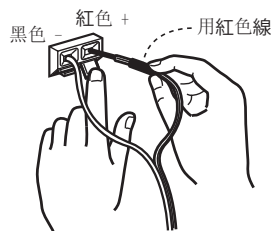

⚠ 注意

- 連接上端子後，請輕拉一下揚聲器線，確認揚聲器線的線頭已與端子連接牢固。鬆弛的連接可能造成音訊輸出中斷或輸出噪音。
- 連接揚聲器線時，請將芯線完全地擰在一起並確認沒有芯線會突出揚聲器端子外。突出到揚聲器外的芯線可能會接觸到後板或彼此相觸。這可能造成擴大機上的過度負載，導致作業停止或故障。
- 連接 LEFT 和 RIGHT 邊的揚聲器線時，若發生 LEFT 和 RIGHT 邊的極性 (+, -) 錯誤，則不會有正常的立體聲功效。

聆聽藍牙裝置的音樂

這套揚聲器可讓您以無線方式享受儲存至藍牙裝置的音軌。

第一次使用揚聲器或將其與新的藍牙裝置連線時，您必須配對揚聲器與藍牙裝置。

配對（裝置相互註冊）是將藍牙裝置與揚聲器連線的必要操作。

配對與連線程序

1 開啟 [POWER] 開關使揚聲器進入通電狀態。

- 藍牙指示燈會閃爍大約 30 秒，揚聲器會進入配對狀態。
- 若藍牙指示燈熄滅，請按下配對按鈕至少 2 秒再次切換至配對狀態。

2 在藍牙裝置上執行配對。

請在揚聲器進入配對狀態時執行此操作。

關於詳細內容，請參照藍牙裝置的操作手冊。

3 當藍牙指示燈從閃爍變成亮燈狀態時，表示配對（連線）已完成。

若 30 秒內未執行配對，藍牙指示燈會從閃爍變成熄滅狀態。

- 若揚聲器已進入通電狀態，可在藍牙裝置上執行連線操作以連線曾配對的藍牙裝置。

播放

當您在連線的藍牙裝置上播放音樂時，藍牙裝置上播放的音樂會從揚聲器輸出。

- 在藍牙裝置上播放音樂時按下配對按鈕，可讓您執行暫停 / 播放功能（與藍牙裝置的暫停 / 播放按鈕功能相同）。

⚠ 注意

- 配對（連線）時，請將藍牙裝置移至接近揚聲器處。
- 首次完成連線之後執行播放功能時，輸出音量可能較大聲，建議您在播放前調低音量。
- 暫停 / 播放操作可能無法透過配對按鈕正常執行，取決於使用的應用程式。
- 與揚聲器的連線可能會失敗，視藍牙裝置而定。
- 如果您要將揚聲器與不同的藍牙裝置配對，請關閉目前連接之藍牙裝置的藍牙功能，或在執行配對操作前中斷連線。
- 揚聲器能儲存最多八組藍牙裝置的配對資訊，並且若在未與藍牙裝置連線時按下配對按鈕，揚聲器就會嘗試與上一次配對的裝置連線。

無線電波注意事項

本裝置使用 2.4 GHz 無線電波頻率，此頻寬可用於其他無線系統（請見下方列表）。為防止雜訊或干擾通訊，請勿在下列裝置附近使用本裝置，或在本裝置使用期間務必將這些裝置關閉。

- 無線電話
- 無線傳真機
- 微波爐
- 無線 LAN 裝置 (IEEE802.11b/g)
- 無線 AV 設備
- 遊戲系統的無線控制器
- 微波型醫療設備
- 部分嬰兒監視器

其他可能使用相同頻率的少見設備：

- 防盜系統
- 業餘無線電台 (HAM)
- 倉庫物流管理系統
- 火車或救護車用識別系統

⚠ 注意

- 若您的電視影像出現雜訊，可能是藍牙裝置或本裝置（包含本裝置支援產品）對電視、視訊、衛星調諧器等的天線輸入接頭造成信號干擾。此時，請拉長天線輸入接頭與藍牙裝置或本裝置（包含本裝置支援產品）間的距離。
- 若本裝置（包含本裝置支援裝置）與具備藍牙無線技術的裝置之間的路徑有障礙物（例如金屬門、水泥牆或含有錫箔的絕緣體），您可能需要變更系統的位置，以防雜訊與干擾。

操作範圍

本裝置使用範圍限於家庭使用。(傳輸距離可能會因為通訊環境而縮短。)

在下列無線電波接收狀況不佳或無法接收的地點中，可能會導致音訊中斷或停止：

- 在強化水泥建築物或鋼構或鐵構建築物中。大型金屬家具附近。
- 人群眾多處或建築物或障礙物附近。
- 暴露於磁場、靜電或與本裝置使用相同頻寬 (2.4 GHz) 之無線電通訊設備 (例如 2.4 GHz 無線 LAN 裝置或微波爐) 發出之無線電波干擾等地點。
- 若您居住在人口稠密的住宅區 (公寓、聯建住宅等)，且鄰居的微波爐位置接近您的系統，您可能會受到無線電波干擾。若發生此情形，請將裝置移至其他位置。若未使用微波爐，就不會產生無線電波干擾。

無線電波反射

本裝置接收的無線電波來源包含直接來自具備藍牙無線技術之裝置的無線電波 (直接電波)，以及由於牆壁、家具與建築物之反射而產生來自各方向的電波 (反射電波)。反射電波 (主因為障礙物與反射體) 會進一步產生各種反射電波，以及取決於位置的各種接收情形。若因為此現象而無法正常接收無線電，請嘗試稍微移動具備藍牙無線技術的裝置位置。另外請注意，當有人通過或接近本裝置與具備藍牙無線技術的裝置中間時，也可能因為反射電波而使無線電中斷。

其他資訊

故障排除

- 有時問題可能是其他裝置所產生。請檢查其他裝置和使用的電源設備。若無法修正問題，請就近洽詢先鋒授權維修中心，或要求經銷商進行維修。
- 本機可能會因靜電或其他外在因素導致無法操作。此時，可透過拔下電源線，等待 5 秒或以上，然後再插回電源線插頭以還原正常操作。

常見

問題	檢查	解決方法
電源是否未開啟。	電源線的連接是否正確？	電源線插頭是否插入 AC 電源插座。
	連接設備的設定是否正確？	正確地設定設備的外部輸入以及音量。
連接的設備沒有聲音輸出或聲音很小。	音量是否設到正確位置？	順時針方向旋轉本裝置前面板上的 [LEVEL] 控制來增加音量。
	電源是否開啟？	請將本裝置後面板上的 [POWER] 開關開啟。
POWER 指示燈(白色)並未亮起。	電源是否開啟？	請將本裝置後面板上的 [POWER] 開關開啟。
	揚聲器是否處於待機狀態？	請先關閉本裝置後面板上的 [POWER] 開關並靜待數秒後再重新開啟一次。
本裝置無法從待機狀態恢復(電源開啟)。	輸入信號的位準是否太低？	增加輸入信號的位準。
	音量是否設到正確位置？	逆時針方向旋轉本裝置前面板上的 [LEVEL] 控制來降低音量。
音效失真。	從連接設備來的輸入位準是否正確？	正確地調節連接設備的輸出位準。
	音量是否設到正確位置？	逆時針方向旋轉本裝置前面板上的 [LEVEL] 控制來降低音量。
振盪(持續輸出巨響)。	音量是否設到正確位置？	逆時針方向旋轉本裝置前面板上的 [LEVEL] 控制來降低音量。
只有左揚聲器輸出聲音。	揚聲器連接線的連接是否正確？	正確地連接好左邊和右邊的揚聲器。
電源會自動關閉(待機狀態)。	無聲狀態是否持續超過一定時間(約 30 分鐘)或以上？	從 RCA 或立體聲迷你插頭輸入端子輸入訊號。 或按下本裝置前面板上的配對按鈕。
	輸入信號的位準是否太低？	增加輸入信號的位準。

與 INPUT 1 或 INPUT 2 端子連線時

問題	檢查	解決方法
連接的設備沒有聲音輸出或聲音很小。	連接線的連接是否正確？	正確連接連接線。
	端子及插頭是否有污垢？	連接前，請清潔端子及插頭。
只有一支揚聲器輸出聲音。	設備的連接是否正確？	請將設備連接至左和右的輸入端子。
音樂中斷或有噪音。	連接線是否有接觸問題？	重新接上連接線。

透過藍牙連線時

問題	檢查	解決方法
無法連線或音樂中斷或有噪音。	附近是否有發出 2.4 GHz 頻段電磁波的裝置（微波爐、無線 LAN 裝置、其他藍牙裝置等）？	請將本機遠離該裝置，或停止使用會發出電磁波的裝置。
	距藍牙裝置的距離是否太遠？或者兩者間有牆體或障礙物阻隔信號？	移動本裝置與連線的藍牙裝置使兩者靠近。或變更藍牙裝置或本裝置的位置。
	除了音樂播放應用程式外，是否有其他應用程式在藍牙裝置上執行？	退出藍牙裝置上除了音樂播放應用程式以外的所有應用程式。
	您要連線的藍牙裝置是否支援 A2DP？	請使用支援 A2DP 的藍牙裝置。
	與藍牙裝置的配對操作是否正常執行？	關閉本裝置與藍牙裝置的電源後再次開啟，並再次執行配對。

關於商標及註冊商標

- 「Pioneer DJ」是先鋒公司的商標，並在授權下使用。
- 此處提及之公司及產品名稱皆為個別擁有者所有之商標或註冊商標。
- Bluetooth® 文字標記及標誌皆為 Bluetooth SIG, Inc 擁有之註冊商標，而由 PIONEER DJ CORPORATION 使用的所有此類標記皆經過授權。其他商標及商品名稱皆為個別擁有者所有。
- Qualcomm aptX 為 Qualcomm Technologies International, Ltd. 的產品。Qualcomm 為 Qualcomm Incorporated 的商標，註冊於美國與其他國家，其使用皆獲得授權。aptX 為 Qualcomm Technologies International, Ltd. 的商標，註冊於美國與其他國家，其使用皆獲得授權。

規格

DM-40BT/DM-40BT-W	
機型	2 音路有源揚聲器
擴大機部分	
擴大機輸出	左聲道：21 W/4 Ω, Class AB
	右聲道：21 W/4 Ω, Class AB
輸入端子	RCA × 1, 3.5 mm 立體聲迷你插頭 × 1
輸入阻抗	10 kΩ
輸出端子	耳機 × 1
揚聲器部分	
外殼	低音型／塑膠壓合 MDF
低音喇叭（低頻單元）	4 吋（102 mm）圓錐
高音喇叭（高頻單元）	3/4 吋（19 mm）軟球
藍牙部分	
版本	4.2版藍牙規格
輸出	2類藍牙規格
使用頻率	2.4 GHz
調變	FH-SS（跳頻展頻）
支援的藍牙規範	A2DP, AVRCP
支援的轉碼器	SBC, AAC, Qualcomm® aptX™, Qualcomm® aptX™ 低延遲
電源部分／其他	
支援電壓	AC 110 V 至 240 V、50 Hz/60 Hz
功耗	35 W
待機狀態的功耗	0.3 W
外尺寸 寬 x 高 x 深	左聲道：146 mm × 227 mm × 223 mm
	右聲道：146 mm × 227 mm × 210 mm
重量	左聲道：2.7 kg
	右聲道：2.2 kg

- 本產品規格及設計如有變更，恕不另行通知。
- © 2017 Pioneer DJ Corporation. 保留所有權利。

ご使用の前に（重要）

安全上のご注意

- 安全にお使いいただくために、必ずお守りください。
- ご使用の前にこの「安全上のご注意」をよくお読みのうえ、正しくお使いください。

この取扱説明書および製品には、製品を安全に正しくお使いいただき、あなたや他の方々への危害や財産への損害を未然に防止するために、いろいろな絵表示をしています。その表示と意味は次のようになっています。内容をよく理解してから本文をお読みください。

警告

この表示を無視して、誤った取り扱いをすると、人が死亡または重傷を負う可能性が想定される内容を示しています。

注意

この表示を無視して、誤った取り扱いをすると、人が損害を負う可能性が想定される内容、および物的損害のみの発生が想定される内容を示しています。

絵表示の例



△記号は注意（警告を含む）しなければならない内容であることを示しています。図の中に具体的な注意内容（左図の場合は感電注意）が描かれています。



⊘記号は禁止（やってはいけないこと）を示しています。図の中に具体的な禁止内容（左図の場合は分解禁止）が描かれています。



●記号は行動を強制したり、指示したりする内容を示しています。図の中に具体的な指示内容（左図の場合は電源プラグをコンセントから抜く）が描かれています。

警告

異常時の処置



万一煙が出ている、変なにおいや音がするなどの異常状態のまま使用すると火災・感電の原因となります。すぐに機器本体の電源スイッチを切り、必ず電源プラグをコンセントから抜いてください。煙が出なくなるのを確認して販売店に修理をご依頼ください。お客様による修理は危険ですから絶対おやめください。



万一内部に水や異物等が入った場合は、まず機器本体の電源スイッチを切り、電源プラグをコンセントから抜いて販売店にご連絡ください。そのまま使用すると火災・感電の原因となります。



万一本機を落としたり、カバーを破損した場合は、機器本体の電源スイッチを切り、電源プラグをコンセントから抜いて販売店にご連絡ください。そのまま使用すると火災・感電の原因となります。

設置



電源プラグの刃および刃の付近にほこりや金属物が付着している場合は、電源プラグを抜いてから乾いた布で取り除いてください。そのまま使用すると火災・感電の原因となります。



電源コードの上に重い物を載せたり、コードが本機の下敷きにならないようにしてください。また、電源コードが引っ張られないようにしてください。コードが傷ついて、火災・感電の原因となります。コードの上を敷物などで覆うことにより、それに気付かず、重い物を載せてしまうことがあります。

放熱をよくするため、他の機器、壁等から間隔をとり、ラックなどに入れるときはすき間をあけてください。また、次のような使い方で通風孔をふさがらないでください。内部に熱がこもり、火災の原因となることがあります。



- あおむけや横倒し、逆さまにする。
- 押し入れなど、風通しの悪い狭いところに押し込む。
- じゅうたんやふとんの上に置く。
- テーブルクロスなどをかける。

着脱式の電源コード（インレットタイプ）が付属している場合のご注意：付属の電源コードはこの機器のみで使用することを目的とした専用品です。他の電気製品ではご使用になれません。他の電気製品で使用した場合、発熱により火災・感電の原因となることがあります。また電源コードは本製品に付属のもの以外は使用しないでください。他の電源コードを使用した場合、この機器の本来の性能が出ないことや、電流量不足による発熱により火災・感電の原因となることがあります。



使用環境



本機に水が入ったり、ぬれたりしないようにご注意ください。火災・感電の原因となります。雨天、降雪中、海岸、水辺での使用は特にご注意ください。



風呂場、シャワー室等では使用しないでください。火災・感電の原因となります。



表示された電源電圧以外の電圧で使用しないでください。火災・感電の原因となります。



本機を使用できるのは日本国内のみです。船舶などの直流（DC）電源には接続しないでください。火災の原因となります。

使用方法



本機の上に花瓶、植木鉢、コップ、化粧品、薬品や水などの入った容器または小さな金属物を置かないでください。こぼれたり、中に入った場合、火災・感電の原因となります。



ぬれた手で（電源）プラグを抜き差ししないでください。感電の原因となることがあります。



本機の通風孔などから、内部に金属類や燃えやすいものを差し込んだり、落とし込んだりしないでください。火災・感電の原因となります。特にお子様のいるご家庭ではご注意ください。



本機のカバーを外したり、改造したりしないでください。内部には電圧の高い部分があり、火災・感電の原因となります。内部の点検・整備・修理は販売店にご依頼ください。



電源コードを傷つけたり、加工したり、無理に曲げたり、ねじったり、引っ張ったり、加熱したりしないでください。コードが破損して火災・感電の原因となります。コードが傷んだら（芯線の露出、断線など）、販売店に交換をご依頼ください。



雷が鳴り出したらアンテナ線や電源プラグには触れないでください。感電の原因となります。



本機は、天井や壁に取り付けしないでください。本機が落下し大けがをすることがあり大変危険です。

⚠ 注意

設置



電源プラグは、コンセントに根元まで確実に差し込んでください。差し込みが不完全ですと発熱したり、ほこりが付着して火災の原因となることがあります。また、電源プラグの刃に触れると感電することがあります。



電源プラグは、根元まで差し込んでみゆるみがあるコンセントには接続しないでください。発熱して火災の原因となることがあります。販売店や電気工事店にコンセントの交換を依頼してください。



ぐらついた台の上や傾いたところなど不安定な場所に置かないでください。落ちたり、倒れたりしてけがの原因となることがあります。



本機を調理台や加湿器のそばなど油煙、湿気あるいはほこりの多い場所に置かないでください。火災・感電の原因となることがあります。

次のような場所には設置しないでください。

- 直射日光のあたる場所、暖房器具に近い場所。
- 風通しが悪く、湿気やほこりの多い場所。
- 振動や傾斜のある、不安定な場所。
- アルコール類やスプレー式の殺虫剤など、引火性のものを使用する場所。
- カセットデッキなど、磁界に影響される機器の近く。



チューナーのアンテナケーブルから離して設置してください。近くに置いた場合に雑音が出ることがあります。このようなときはアンテナやアンテナケーブルから本機を離してご使用になるか、やむを得ない場合は本機の電源を切ってください。



テレビ、オーディオ機器、コントローラー等に機器を接続する場合は、それぞれの機器の取扱説明書をよく読み、電源を切り、説明に従って接続してください。また、接続は指定のコードを使用してください。



本機の上に重いものや外枠からはみ出るような大きなものを置かないでください。バランスがくずれて倒れたり、落下してけがの原因となることがあります。



電源プラグを抜く時は、電源コードを引っ張らないでください。コードが傷つき火災・感電の原因となることがあります。必ずプラグを持って抜いてください。



電源コードを熱器具に近づけないでください。コードの被ぶくが溶けて、火災・感電の原因となることがあります。



移動させる場合は、電源スイッチを切り必ず電源プラグをコンセントから抜き、外部の接続コードを外してから、行ってください。コードが傷つき火災・感電の原因となることがあります。



窓を閉め切った自動車の中や直射日光が当たる場所など、異常に温度が高くなる場所に放置しないでください。火災の原因となることがあります。



本機の上に火がついたろうそくなどの裸火を置かないでください。火災の原因となります。



スタンド等に取り付けてご使用の場合も、ぐらついた台の上や傾いたところなど不安定な場所に置かないでください。落ちたり、倒れたりしてけがの原因となることがあります。



取付金具やスタンド等を使用する場合は、十分な安全性を確保できるだけの強度があることを必ずご確認ください。また不安定なスタンドを使わないでください。



取り付け後は必ず安全性を確認してください。また、その後も定期的に安全性を確認してください。

使用方法



本機のダクトやすき間から金属や紙片などの異物を入れないでください。感電、ショート、火災や故障の原因になることがあります。入った場合は、まず機器本体の電源スイッチを切り、電源プラグをコンセントから抜いて販売店にご連絡ください。そのまま使用すると火災・感電の原因となります。



本機のダクトやすき間に手や指を入れないでください。けがをするおそれがあります。



音が歪んだ状態で長時間使わないでください。スピーカーが発熱し、火災の原因となることがあります。



本機に乗ったり、ぶら下がったりしないでください。特にお子様はご注意ください。倒れたり、壊れたりしてけがの原因となることがあります。



電源を入れる前には音量を最小にしてください。突然大きな音が出て聴力障害などの原因となることがあります。



ヘッドホンをご使用になる時は、音量を上げすぎないようにご注意ください。耳を刺激するような大きな音量で長時間続けて聞くと、聴力に悪い影響を与えることがあります。



旅行などで長期間ご使用にならないときは、安全のため必ず電源プラグをコンセントから抜いてください。

保守・点検



5年に一度くらいは内部の掃除を販売店などにご相談ください。内部にほこりがたまったら、長い間掃除をしないと火災や故障の原因となることがあります。特に湿気の多くなる梅雨期の前に行うと効果的です。なお、掃除費用については販売店などにご相談ください。



お手入れの際は安全のために電源プラグをコンセントから抜いて行ってください。

設置場所について

- 熱を発生するアンプなどの上に直接置いたり、スポットライトなどの近くで長時間使用すると、本体に悪い影響を与えますので、おやめください。
- チューナーやテレビから離して設置してください。近くに置いた場合は、雑音や映像の乱れが生じることがあります。なお、雑音や映像の乱れは室内アンテナをご使用の場合に起こりやすく、このようなときは、屋外アンテナを使用するか、本機の電源を切ってください。

製品上の図示記号 は交流電流を意味します。

製品上の図示記号 は直流電流を意味します。

製品上の図示記号 はクラスII 機器を意味します。

D3-8-2-4_A1_Ja

製品のお手入れについて

通常は、柔らかい布でから拭きしてください。汚れがひどい場合は水で5～6倍に薄めた中性洗剤に柔らかい布を浸してよく絞ったあと、汚れを拭き取り、そのあと乾いた布で拭いてください。アルコール、シンナー、ベンジン、殺虫剤などが付着すると印刷、塗装などがはげることがありますのでご注意ください。また、ゴムやビニール製品を長時間触れさせると、キャビネットを傷めますので避けてください。化学ぞうきんなどをお使いの場合は、化学ぞうきんなどに添付の注意事項をよくお読みください。

お手入れの際は、電源プラグをコンセントから抜いて行ってください。

本機の使用環境について

本機の使用環境温度範囲は5℃～35℃、使用環境湿度は85%以下(通風孔が妨げられていないこと)です。

風通しの悪い所や湿度が高すぎる場所、直射日光(または人工の強い光)の当たる場所に設置しないでください。

D3-4-2-1-7c_A1_Ja

音のエチケット



音のエチケット

楽しい音楽も時と場所によっては気になるものです。隣近所への思いやりを十分にいたしましょう。ステレオの音量はあなたの心がけ次第で大きくも小さくもなります。特に静かな夜間には小さな音でも通りやすいものです。夜間の音楽鑑賞にはとくに気を配りましょう。近所へ音が漏れないように窓を閉めたり、ヘッドホンで聞くのも一つの方法です。お互いに心を配り、快い生活環境を守りましょう。

K021_A1_Ja

本機は一般家庭用機器として作られたものです。一般家庭用以外(例えば飲食店等での営業用の長時間使用、車輛、船舶への搭載使用)で使用し、故障した場合は、保証期間内でも有償修理を承ります。

K041_A1_Ja

愛情点検



長年ご使用のAV機器の点検を!

このような症状はありませんか

- ・電源コードや電源プラグが異常に熱くなる。
- ・電源コードにさけめやひび割れがある。
- ・電源が入ったり切れたりする。
- ・本体から異常な音、熱、臭いがする。



ご使用中止

故障や事故防止のため、すぐに電源を切り、電源プラグをコンセントから抜き、必ず販売店にご相談ください。

K026*_A1_Ja

組み立て、取り付けの不備、取り付け強度不足、誤使用、改造、天災などによる事故損傷については、弊社は一切責任を負いません。

はじめに

本機の特長

- フロントに配置したバスレフダクトと、Groove 技術の採用により、力強いキック音を実現しました。
- 新形状のウェーブガイドに搭載した凸形状ディフューザーによる高音域の指向性改善と広がり感を実現しました。
- 卓上に設置できるコンパクトなサイズでありながら豊かな低音とクリアな音質を両立しました。
- より高音質な Bluetooth 再生が可能な「AAC」と「Qualcomm® aptX™」に対応しました。
- ワンタッチでペアリングが可能なペアリングボタンを本体前面部に搭載しました。

付属品を確認する

- 電源コード× 1
- 取扱説明書（本書）
- 日本国内用保証書（取扱説明書裏表紙に記載）
- オーディオ変換ケーブル（3.5 mm ステレオミニプラグ - RCA）× 1
- スピーカーコード× 1
- ボトムクッション× 8

各部の名称と機能

本体前面部

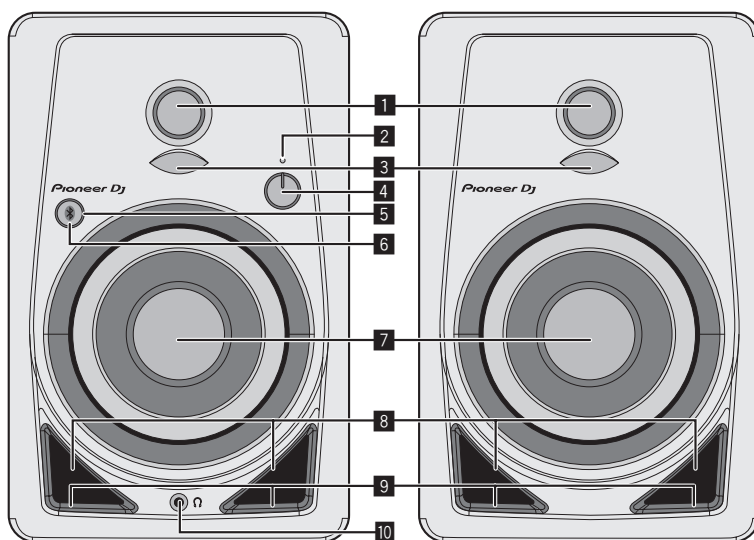

1 3/4 インチ ソフトドームトゥイーター

2 POWER インジケーター

電源のオン / オフに連動して点灯します。スタンバイ時は消灯します。

3 ディフューザー

高音域の指向性を改善し、広がり感を実現します。

4 LEVEL ツマミ

音量を調整します。

5 ペアリングボタン

Bluetooth 機器とのペアリング操作をします。
また、Bluetooth での楽曲再生中は、一時停止 / 再生操作ができます。
詳細は「Bluetooth 機器の音楽を聴く」（8 ページ）を参照してください。

6 ペアリングインジケーター（8 ページ）

点滅時：ペアリング操作および接続待ち状態
点灯時：Bluetooth 機器と接続されている状態

7 4 インチ グラスファイバーウーファー

8 バスレフダクト

9 グループ

バスレフダクトの空気の流れを整え低音音をスムーズに放射します。

10 ヘッドフォン端子

3.5 mm ステレオミニプラグタイプの出力端子です。
ヘッドフォンを接続すると、スピーカーから出る音がミュートされてヘッドフォンからだけ音が出されます。

本体背面部

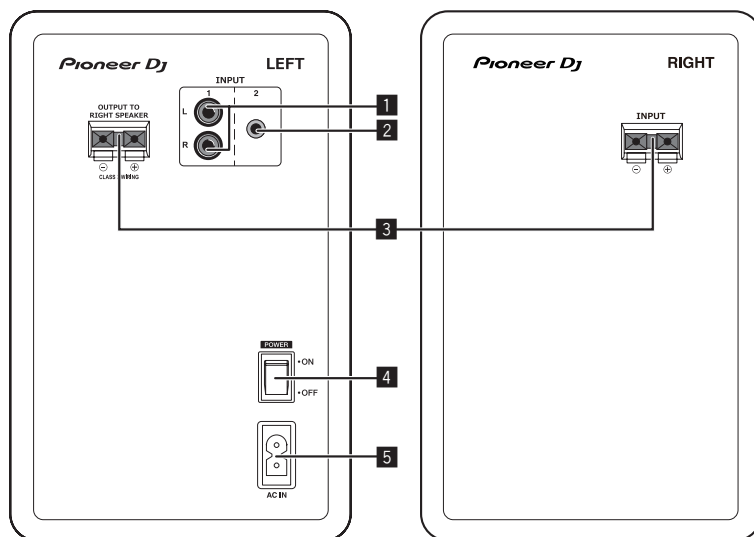

1 INPUT 1 端子 (ステレオ)

RCA ピンタイプのアンバランス型入力端子です。

2 INPUT 2 端子 (ステレオ)

3.5 mm ステレオミニプラグタイプのアンバランス型入力端子です。

3 スピーカー接続コネクター

付属のコードを使って、左右のスピーカーを接続してください。本スピーカーを本システム以外のアンプに接続して使用しないでください。故障・火災の原因となることがあります。

4 POWER スイッチ

本機の電源をオン / オフします。

5 AC IN

電源コードを接続してコンセントに接続します。
電源コードは、機器の接続がすべて終わってから接続してください。
必ず付属の電源コードをご使用ください。

⚠ 注意

製品の仕様により、本体部やリモコン（付属の場合）のスイッチを操作することで表示部がすべて消えた状態となり、電源プラグをコンセントから抜いた状態と変わらず見える場合がありますが、電源の供給は停止していません。製品を電源から完全に遮断するためには、電源プラグ（遮断装置）をコンセントから抜く必要があります。製品はコンセントの近くで、電源プラグ（遮断装置）に簡単に手が届くように設置し、旅行などで長期間ご使用にならないときは電源プラグをコンセントから抜いてください。火災の原因となることがあります。

<D3-7-12-5-2a_A1_Ja>

⚠ 注意

- この製品にはオートスタンバイ機能が内蔵されております。
Bluetooth 接続に関わらず、ご使用中に無音状態が一定時間（約 30 分）継続しますと自動的に POWER インジケータが消灯して低消費電力のスタンバイ状態になります。
- Bluetooth* 接続中にスタンバイ状態になると、*Bluetooth* の接続は解除され、*Bluetooth* インジケータも消灯します。
- スタンバイ状態で入力端子から音声信号の入力があると自動的に電源オン状態になります。また、スタンバイ中に *Bluetooth* ペアリングボタンを押した場合も電源オン状態になります。
- オートスタンバイ機能は解除することはできません。

設置と接続

設置方法

スピーカーの再生音は、リスニングルームの条件によって微妙な影響を受けやすいものです。最適な状態でご利用いただくために、スピーカーを取り付ける前に設置場所を十分検討してください。

- スピーカーは耳の高さに設置してください。
- 左右のスピーカーは、視聴位置に対して等距離で左右対称になるように設置すると自然なステレオ感が得られます。

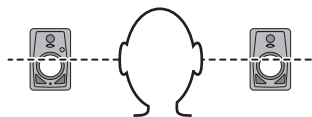

- すべり防止のため、付属のクッションを本体の底面に貼ってください。

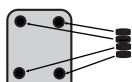

小さな部品は幼児の手の届くところに置かないでください。万一飲み込んだ場合にはただちに医師と相談してください。

D41-6-4_A2_Ja

- スピーカーは視聴位置から左右に 30°、計 60° の開き角となる位置に設置し、内側に向けてください。

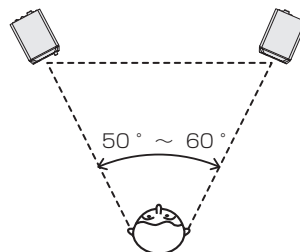

本機を設置する場合は、放熱を良くするため他の機器や壁などから十分な間隔をとってください(天面 15 cm 以上、後面 15 cm 以上、右側、左側各 15 cm 以上)。本機と壁および他の機器との間隔がとれないと、内部に熱がこもり、性能不良や故障の原因になります。

接続する

- 機器の接続を行う場合、または変更を行う場合には、必ず電源を切り、電源コードをコンセントから抜いてください。
- 接続する機器の取扱説明書もあわせてご覧ください。
- 電源コードは、機器の接続がすべて終わってから接続してください。

- 必ず付属の電源コードをお使いください。
- [INPUT 1] 端子、[INPUT 2] 端子および Bluetooth からの入力信号はミックスされますので、音量にご注意ください。

コードの接続

付属のスピーカーコードをスピーカーに接続します。

1 付属のスピーカーコードの先端の約 1 cm 剥ぎ取られた絶縁体をねじりながら取り除く

取り除いたあと、芯線をしっかりねじります。



2 LEFT 側と RIGHT 側のスピーカー端子に付属のスピーカーコードを接続する

3 スピーカー端子のツメを押しながら芯線を端子に挿し込む

スピーカーコードはスピーカーコードの赤線のある方を端子の + 側 (赤) に、赤線のない方を一側 (黒) に接続します。

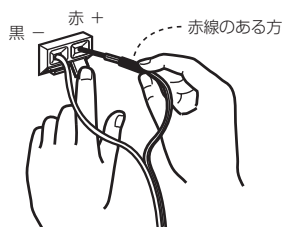

- 端子に接続したあとスピーカーコードを軽く引いて、スピーカーコードの先端が端子へ確実に接続されていることを確かめてください。不完全な接続は、音かたぎれたり、雑音が出たりする原因となります。
- スピーカーコードを接続するときは、芯線をしっかりねじり、スピーカー端子からはみ出していないことを確認してください。芯線がはみ出して、リアパネルに接触したり、芯線どうしが接触するとアンプに過大な負荷が加わって動作が停止したり、故障することがあります。
- LEFT 側と RIGHT 側スピーカー端子を接続時、LEFT 側と RIGHT 側の極性 (+、-) を間違えてつないだ場合、正常なステレオ効果が得られなくなります。

Bluetooth 機器の音楽を聴く

本スピーカーでは Bluetooth 機器に保存された楽曲をワイヤレスでお楽しみいただけます。

本スピーカーを初めて使用する場合、または新しい Bluetooth 機器を本スピーカーに接続する場合は、本スピーカーと Bluetooth 機器をペアリングする必要があります。

ペアリング（機器相互登録）とは、Bluetooth 機器と本機を接続するために必要な操作です。

ペアリングと接続方法

1 POWER スイッチを ON にして本スピーカーの電源を入れる

- Bluetooth インジケーターが約 30 秒点滅しペアリング状態になります。
- Bluetooth インジケーターが消灯している場合は、ペアリングボタンを 2 秒以上押し再度ペアリング状態にしてください。

2 Bluetooth 機器側でペアリング操作を行う

本スピーカーがペアリング状態の間に操作を行ってください。

詳しくは、お使いの Bluetooth 機器の取扱説明書をご覧ください。

3 Bluetooth インジケーターが点滅から点灯状態に変わればペアリング（接続）完了です

30 秒以内にペアリングできなかった場合、Bluetooth インジケーターは点滅から消灯になります。

- すでにペアリング済みの Bluetooth 機器は、本機の電源 ON の状態であれば、Bluetooth 機器側の接続操作で接続できます。

再生

接続している Bluetooth 機器で音楽を再生すると、本スピーカーから Bluetooth 機器で再生している音楽を出力します。

- Bluetooth 機器の音楽再生中にペアリングボタンを押すと、一時停止 / 再生操作できます (Bluetooth 機器の一時停止 / 再生ボタンと同じ機能)。

注意

- ペアリング（接続）する時は、Bluetooth 機器を本スピーカーに近づけてください。
- 接続完了後、初回再生操作時に、大音量で出力されることがありますので、再生前に音量を下げおくことをおすすめします。
- 使用するアプリケーションによって、ペアリングボタンで一時停止 / 再生操作ができない場合があります。
- Bluetooth 機器によっては、本スピーカーと接続できない場合があります。
- 別の Bluetooth 機器とペアリングしたい場合、現在接続中の Bluetooth 機器の Bluetooth 機能をオフまたは接続を切断してから、ペアリング操作を行ってください。
- 本機は最大 8 台までのペアリング情報を記憶し、Bluetooth 機器と未接続の状態ではペアリングボタンを押すと、最後にペアリングした Bluetooth 機器に接続しようとします。

電波に関するご注意

本機は、2.4 GHz の周波数帯の電波を利用しています。この周波数の電波は、下記①に示すようにいろいろな機器が使用しています。また、お客様に存在がわかりにくい機器として下記②に示すような機器もあります。

① 2.4 GHz を使用する主な機器の例

- コードレスフォン
- コードレスファクシミリ
- 電子レンジ
- 無線 LAN 機器
- ワイヤレス AV 機器
- ゲーム機のワイヤレスコントローラー
- マイクロ波治療機器類

② 存在がわかりにくい 2.4 GHz を使用する主な機器の例

- 万引き防止システム
- アマチュア無線局
- 工場や倉庫などの物流管理システム
- 鉄道車両や緊急車両の識別システム

これらの機器と本機を同時に使用すると、電波の干渉により、音がとぎれて雑音のように聞こえたり、音が出なくなることがあります。

受信状況の改善方法としては以下の方法があります。

- 電波を発生している相手機器の電源を切る
- 干渉している機器の距離を離して設置する

次の場所では本機を使用しないでください。ノイズが出たり、送信 / 受信ができなくなる場合があります。

- 2.4 GHz を利用する無線 LAN、また電子レンジなどの機器の磁場、静電気、電波障害が発生するところ。(環境により電波が届かない場合があります)
- ラジオから離してお使いください。(ノイズが出る場合があります)
- テレビにノイズが出た場合、Bluetooth 機能搭載機器や本機がテレビ、ビデオ、BS チューナー、CS チューナーなどのアンテナ入力端子に影響を及ぼしている可能性があります。Bluetooth 機能搭載機器や本機をアンテナ入力端子から遠ざけて設置してください。

電波法に基づく認証について

本機は電波法に基づく小電力データ通信の無線設備として認証を受けています。したがって、本製品を使用するときに無線局の免許は必要ありません。また、本製品は、日本国内のみで使用できます。ただし、以下の行為をすると法律により罰せられることがあります。

- 本機を分解 / 改造すること。
- 本機に貼られている証明ラベルをはがすこと。

周波数について

周波数表示の見かた

(本機の背面のラベルに記載)



- ① 「1」 想定される干渉距離 (約 10 m) を表します
- ② 「FH」 変調方式を表します
- ③ 「2.4」 GHz 帯を使用する無線設備を表します

使用範囲について

ご家庭内での使用に限ります（通信の環境により伝送距離が短くなる場合があります）。

次のような場合、電波状態が悪くなったり電波が届かなくなることが原因で、音声がとぎれたり停止したりします。

- 鉄筋コンクリートや金属の使われている壁や床を通して使用する場合。
- 大型の金属製家具の近くなど。
- 人混みの中や、建物障害物の近くなど。
- 2.4 GHz を利用する無線 LAN、また電子レンジなどの機器の磁場、静電気、電波障害が発生するところ。
- 集合住宅（アパート・マンションなど）にお住まいで、お隣で使用している電子レンジ設置場所が本機に近い場合。なお、電子レンジは、使用していなければ電波干渉は起こりません。

電波の反射について

本機が通信する電波には、直接届く電波（直接波）と、壁や家具、建物などに反射してさまざまな方向から届く電波（反射波）があります。これにより、障害物と反射物とのさまざまな反射波が発生し、電波状態の良い位置と悪い位置が生じ、音声がうまく受信できなくなることがあります。

このようなときは、Bluetooth 機能搭載機器の場所を少し動かしてみてください。Bluetooth 機能搭載機器と本機の間を人間が横切ったり、近づいたりすることによっても、反射波の影響で音声がとぎれたりすることがあります。



注意

- 本機の使用によって発生した損害については、法令上賠償責任が認められる場合を除き、当社は一切の責任を負いませんので、あらかじめご了承ください。
- 本機は、すべての Bluetooth 機能搭載機器との接続動作を保証するものではありません。

安全にお使いいただくために

- 医療用電気機器（ペースメーカーなど）や自動制御機器（火災報知機など）といった微弱な信号を取り扱う電子機器の近くでは使用しないでください。電子機器に誤動作するなどの影響を与え、事故の原因となる恐れがあります。

ご注意ください電子機器の例

補聴器、ペースメーカー、その他医療用電気機器、火災報知器、自動ドア、その他自動制御機器など。

ペースメーカー、その他医療用電気機器をご使用される方は、該当の各医療用電気機器メーカーまたは販売業者に電波による影響についてご確認ください。

本機の使用周波数は、2.4 GHz 帯です。この周波数帯では電子レンジ等の産業・科学・医療用機器のほか、他の同種無線局、工場の製造ライン等で使用されている免許を要する移動体識別用の構内無線局、アマチュア無線局（以下「他の無線局」と略す）が運用されています。

1. 本機を使用する前に、近くで「他の無線局」が運用されていないことを確認してください。
2. 万一、本機と「他の無線局」との間に電波干渉が発生した場合には、速やかに本機の使用場所を変えるか、本機の運用を停止（電波の発射を停止）してください。
3. その他、お困りのことが起きたときは、弊社ご相談窓口（13 ページ）へお問い合わせください。

その他

故障かな？と思ったら

- 故障かな？と思ったら、下記の項目を確認してください。また、本機と接続している機器もあわせて確認してください。それでも正常に動作しないときは、11ページの「保証とアフターサービス」をお読みのうえ、販売店にお問い合わせください。
- 静電気など、外部からの影響により本機が正常に動作しないことがあります。このようなときは、電源コードを一度抜いて5秒以上経ってから再び差し込むことで正常に動作することがあります。

共通

こんなときは	ここを確認してください	対応の仕方
電源が入らない。	電源コードが正しく接続されていますか？	電源コードをコンセントへ接続してください。
接続している機器の音が出ない、または音が小さい。	接続している機器は正しく設定されていますか？ 音量が正しい位置に設定されていますか？ 電源がオンになっていますか？	機器の外部入力や音量を正しく設定してください。 本体前面部の [LEVEL] ツマミを右に回して、音量を上げてください。 本体背面部の [POWER] スイッチをオンにしてください。
POWER インジケーター（白色）が点灯しない。	電源がオンになっていますか？	本体背面部の [POWER] スイッチをオンにしてください。
スタンバイ状態から復帰（電源オン）しない。	スタンバイ状態になっていませんか？ 入力信号のレベルが低くありませんか？	本体背面部の [POWER] スイッチを一旦オフにして、数秒後にオンにしてください。 または本体前面部のペアリングボタンを押してください。 入力信号のレベルを大きくしてください。
音がひずむ。	音量が正しい位置に設定されていますか？ 接続している機器からの入力レベルは適切ですか？	本体前面部の [LEVEL] ツマミを左に回して、音量を下げてください。 接続している機器の出力レベルを正しく調整してください。
発振（大きな音が連続的に出る）する。	音量が正しい位置に設定されていますか？	本体前面部の [LEVEL] ツマミを左に回して、音量を下げてください。
左側のスピーカーからしか音が出ない。	スピーカーコードは接続されていますか？	左右のスピーカーを正しく接続してください。
電源が自動的にオフ（スタンバイ状態）になる。	無音状態が一定時間（約30分）以上継続していませんか？ 入力信号のレベルが低くありませんか？	RCA またはステレオミニプラグ入力端子から信号を入力してください。 または本体前面部のペアリングボタンを押してください。 入力信号のレベルを大きくしてください。

INPUT1 もしくは INPUT2 で接続時

こんなときは	ここを確認してください	対応の仕方
接続している機器の音が出ない、または音が小さい。	接続ケーブルが正しく接続されていますか？ 端子やプラグが汚れていませんか？	接続ケーブルを正しく接続してください。 端子やプラグの汚れを拭き取ってから接続してください。
片側のスピーカーからしか音が出ない。	機器を正しく接続していますか？	LとR両方の入力端子に機器を接続してください。
音が途切れたり、雑音がある。	接続ケーブルが接触不良になっていませんか？	接続ケーブルを接続し直してください。

Bluetooth 接続時

こんなときは	ここを確認してください	対応の仕方
接続できない、あるいは、音が途切れたり、雑音がある。	2.4 GHz 帯の電磁波を発する機器（電子レンジ、無線LAN、他の Bluetooth 機器など）が近くにありませんか？ Bluetooth 機器との距離が離れすぎていませんか？あるいは、間が壁や障害物等でさえぎられていますか？ Bluetooth 機器で音楽再生以外のアプリケーションが動作していませんか？ 接続したい Bluetooth 機器は A2DP に対応していますか？ Bluetooth 機器とのペアリングが正しく行われていますか？	これらの機器から本機を離して設置するか、電磁波を発する他の機器の使用をお止めください。 本機と接続している Bluetooth 機器を近づけてください。また、Bluetooth 機器や本機の位置を変えてください。 Bluetooth 機器の音楽再生以外のアプリケーションの動作を止めてください。 A2DP に対応した Bluetooth 機器を使用してください。 本機と Bluetooth 機器の電源を一度切り、再び電源を入れて、再度ペアリングの操作を行ってください。

保証とアフターサービス

修理に関するご質問、ご相談

13 ページに記載の修理受付窓口、またはお買い求めの販売店にご相談ください。

保証書（裏表紙に記載）

保証書は必ず「販売店名・購入日」などの記入を確かめて販売店から受け取り、内容をよく読んで大切に保管してください。

保証書に販売店名や購入日の記載がない場合は、本製品のご購入の際に受け取られた、購入日が明記されている購入証明書（レシート、納品書、受注メールなど）が必要となります。保証書とともに大切に保管してください。

保証期間は購入日から 1 年間です。

補修用性能部品の最低保有期間

当社はこの製品の補修用性能部品を製造打ち切り後、8 年間保有しています。性能部品とは、その製品の機能を維持するために必要な部品です。

修理を依頼される時

本書の 10 ページの「故障かな？と思ったら」をお読みいただき、故障かどうかをご確認ください。それでも正常に動作しないときは、必ず電源プラグを抜いてから、次の要領で修理を依頼してください。

連絡していただきたい内容

- ご住所
- お名前
- お電話番号
- 製品名：アクティブモニタースピーカー
- 型番：DM-40BT/DM-40BT-W
- お買い上げ日
- 故障または異常の内容
「いつ、どのくらいの頻度で、どのような操作で、どうなる」といった詳細

保証期間中は

修理に際しましては、保証書をご提示ください。保証書に記載されている弊社保証規定に基づき修理いたします。

保証期間を過ぎているときは

修理すれば使用できる製品については、ご希望により有料で修理いたします。

商標および登録商標について

- 「Pioneer DJ」は、パイオニア株式会社の商標であり、ライセンスに基づき使用されています。
- その他記載されている会社名および製品名等は、各社の登録商標または商標です。
- Bluetooth® ワードマークおよびロゴは、Bluetooth SIG, Inc. が所有する登録商標であり、Pioneer DJ 株式会社は、これら商標を使用する許可を受けています。他のトレードマークおよび商号は、各所有権者が所有する財産です。
- Qualcomm aptX は、Qualcomm Technologies International, Ltd. の製品です。Qualcomm は、Qualcomm Incorporated の米国ならびに他の国における登録商標であり、許可のもとに使用されています。aptX は、Qualcomm Technologies International, Ltd. の米国ならびに他の国における登録商標であり、許可のもとに使用されています。

仕様

DM-40BT/DM-40BT-W	
形式	2ウェイアクティブスピーカー
アンプ部	
アンプ出力	Lch: 21 W/4 Ω、Class AB Rch: 21 W/4 Ω、Class AB
入力端子	RCA × 1、3.5 mm ステレオミニプラグ × 1
入力インピーダンス	10 kΩ
出力端子	ヘッドフォン × 1
スピーカー部	
エンクロージャー	バスレフ型 /MDF ビニールラミネート
ウーファー (LF ドライバー)	4 インチ (102 mm) コーン
トゥイーター (HF ドライバー)	3/4 インチ (19 mm) ソフトドーム
Bluetooth 部	
バージョン	Bluetooth 標準規格 Ver. 4.2
出力	Bluetooth 標準規格 Class 2
使用周波数帯域	2.4 GHz 帯
変調方式	FH-SS (周波数ホッピングスペクトラム拡散方式)
対応 Bluetooth プロファイル	A2DP、AVRCP
対応コーデック	SBC、AAC、Qualcomm® aptX™、Qualcomm® aptX™ Low Latency
電源部・その他	
対応電圧	AC 100 V、50 Hz/60 Hz
消費電力	35 W
待機時消費電力 (スタンバイ状態)	0.3 W
外形寸法 W × H × D	Lch: 146 mm × 227 mm × 223 mm Rch: 146 mm × 227 mm × 210 mm
質量	Lch: 2.7 kg Rch: 2.2 kg

- 本機の仕様および外観は、改良のため予告なく変更することがあります。
- © 2017 Pioneer DJ 株式会社 禁無断転載

<各窓口へお問い合わせ時のご注意>

「0120」で始まる電話番号は、携帯電話・PHS・一部のIP電話などからはご使用になれません。

ナビダイヤルは、携帯電話・PHSなどからご利用可能ですが、通話料がかかります。また一部のIP電話などからはご使用になれません。

正確なご相談対応のために折り返しお電話をさせていただくことがございますので発信者番号の通知にご協力いただきますようお願いいたします。

商品についてのご相談窓口 ※番号をよくお確かめの上でおかけいただけますようお願いいたします

Pioneer DJ商品の取り付け・組み合わせなどについては、お買い求めの販売店様へお問い合わせください。

- 商品のご購入や取り扱い、故障かどうかのご相談窓口およびカタログのご請求について

Pioneer DJ サポートセンター

受付時間 月曜～金曜9:30～18:00、土曜9:30～12:00、13:00～17:00（日曜・祝日・弊社休業日は除く）

- 電話 【固定電話から】 0120-545-676（無料）
【携帯電話・PHSから】 0570-057-134（ナビダイヤル・有料）
- ファックス 0570-057-135（ナビダイヤル・有料）
- インターネットホームページ pioneerdj.com/support/
※商品についてよくあるお問い合わせ、ソフトウェアダウンロードなど

修理についてのご相談窓口 ※番号をよくお確かめの上でおかけいただけますようお願いいたします

修理をご依頼される場合は、取扱説明書の『故障かな？と思ったら』を一度ご覧になり、故障かどうか確認ください。それでも正常に動作しない場合は、①型名②ご購入日③故障症状を具体的に、ご連絡ください。

修理受付窓口

受付時間 月曜～金曜9:30～18:00、土曜9:30～12:00、13:00～17:00（日曜・祝日・弊社休業日は除く）

- 電話 【固定電話から】 0120-5-81028（無料）
【携帯電話・PHSから】 0570-037-610（ナビダイヤル・有料）
- ファックス 0120-5-81029（無料）
- インターネットホームページ pioneerdj.com/support/purpose/repair/
※インターネットによる修理のお申し込みを受け付けております

部品のご購入についてのご相談窓口 ※番号をよくお確かめの上でおかけいただけますようお願いいたします

- 部品（付属品、取扱説明書など）のご購入について

部品受注センター

受付時間 月曜～金曜9:30～18:00、土曜9:30～12:00、13:00～17:00（日曜・祝日・弊社休業日は除く）

- 電話 【固定電話から】 0120-5-81095（無料）
【携帯電話・PHSから】 0570-057-140（ナビダイヤル・有料）
- ファックス 0120-5-81096（無料）

To register your product, find the nearest authorized service location, to purchase replacement parts, operating instructions, or accessories, please go to one of following URLs :

Pour enregistrer votre produit, trouver le service après-vente agréé le plus proche et pour acheter des pièces de rechange, des modes d'emploi ou des accessoires, reportez-vous aux URL suivantes :

In the USA/Aux Etats-Unis or In Canada/Aux Canada
<http://www.pioneerelectronics.com>

S018_PDJ_C1_EnFr

Declaration of Conformity with regard to the Radio Equipment Directive 2014/53/EU

Manufacturer:

Pioneer DJ Corporation

6F, Yokohama i-Mark Place, 4-4-5 Minatomirai,
Nishi-ku, Yokohama, Kanagawa 220-0012 Japan

EU Representative's:

Pioneer Europe NV

Haven 1087, Keetberglaan 1, 9120 Melsele,
Belgium
<http://www.pioneer.eu>

[*] DM-40BT/DM-40BT-W

English:

Hereby, Pioneer DJ declares that the radio equipment type [*] is in compliance with Directive 2014/53/EU.

The full text of the EU declaration of conformity is available at the following internet address: <https://pioneerdj.com/en/support/product-compliance-documents>

Suomi:

Pioneer DJ vakuuttaa, että radiolaitetyyppi [*] on direktiivin 2014/53/EU mukainen. EU-vaatimustenmukaisuusvakuutuksen täysimittainen teksti on

saatavilla seuraavassa internetosoitteessa:

<https://pioneerdj.com/en/support/product-compliance-documents>

Nederlands:

Hierbij verklaar ik, Pioneer DJ, dat het type radioapparatuur [*] conform is met Richtlijn 2014/53/EU.

De volledige tekst van de EU-conformiteitsverklaring kan worden geraadpleegd op het volgende internetadres:

<https://pioneerdj.com/en/support/product-compliance-documents>

Français:

Le soussigné, Pioneer DJ, déclare que l'équipement radioélectrique du type [*] est conforme à la directive 2014/53/UE.

Le texte complet de la déclaration UE de conformité est disponible à l'adresse internet suivante: <https://pioneerdj.com/en/support/product-compliance-documents>

Svenska:

Härmed försäkrar Pioneer DJ att denna typ av radioutrustning [*] överensstämmer med direktiv 2014/53/EU.

Den fullständiga texten till EU-försäkran om överensstämmelse finns på följande webbadress: <https://pioneerdj.com/en/support/product-compliance-documents>

Dansk:

Hermed erklærer Pioneer DJ, at radioudstyrstypen [*] er i overensstemmelse med direktiv 2014/53/EU.

EU-overensstemmelseserklæringens fulde tekst kan findes på følgende internetadresse:

<https://pioneerdj.com/en/support/product-compliance-documents>

Deutsch:

Hiermit erkläre Pioneer DJ, dass der Funkanlagentyp [*] der Richtlinie 2014/53/EU entspricht.

Der vollständige Text der EU-Konformitätserklärung ist unter der folgenden Internetadresse verfügbar:

<https://pioneerdj.com/en/support/product-compliance-documents>

Ελληνικά:

Με την παρούσα ο/η Pioneer DJ, δηλώνει ότι ο ραδιοεξοπλισμός [*] πληροί την οδηγία 2014/53/ΕΕ.

Το πλήρες κείμενο της δήλωσης συμμόρφωσης ΕΕ διατίθεται στην ακόλουθη ιστοσελίδα στο διαδίκτυο:

<https://pioneerdj.com/en/support/product-compliance-documents>

Italiano:

Il fabbricante, Pioneer DJ, dichiara che il tipo di apparecchiatura radio [*] è conforme alla direttiva 2014/53/UE.

Il testo completo della dichiarazione di conformità UE è disponibile al seguente indirizzo Internet: <https://pioneerdj.com/en/support/product-compliance-documents>

Español:

Por la presente, Pioneer DJ declara que el tipo de equipo radioeléctrico [*] es conforme con la Directiva 2014/53/UE.

El texto completo de la declaración UE de conformidad está disponible en la dirección Internet siguiente: <https://pioneerdj.com/en/support/product-compliance-documents>

Português:

O(a) abaixo assinado(a) Pioneer DJ declara que o presente tipo de equipamento de rádio [*] está em conformidade com a Diretiva 2014/53/UE.

O texto integral da declaração de conformidade está disponível no seguinte endereço de Internet:

<https://pioneerdj.com/en/support/product-compliance-documents>

Čeština:

Tímto Pioneer DJ prohlašuje, že typ rádiového zařízení [*] je v souladu se směrnicí 2014/53/EU.

Úplné znění EU prohlášení o shodě je k dispozici na této internetové adrese: <https://pioneerdj.com/en/support/product-compliance-documents>

Eesti:

Käesolevaga deklareerib Pioneer DJ, et käesolev raadioseadme tüüp [*] vastab direktiivi 2014/53/EL nõuetele.

ELI vastavusdeklaratsiooni täielik tekst on kättesaadav järgmisel internetiaadressil: <https://pioneerdj.com/en/support/product-compliance-documents>

Magyar:

Pioneer DJ igazolja, hogy a [*] típusú rádióberendezés megfelel a 2014/53/EU irányelvnek.

Az EU-megfelelőségi nyilatkozat teljes szövege elérhető a következő internetes címen:

<https://pioneerdj.com/en/support/product-compliance-documents>

Latviešu valoda:

Ar šo Pioneer DJ deklarē, ka radioiekārtā [*] atbilst Direktīvai 2014/53/ES.

Pilns ES atbilstības deklarācijas teksts ir pieejams šādā interneta vietnē: <https://pioneerdj.com/en/support/product-compliance-documents>

Lietuvių kalba:

Aš, Pioneer DJ, patvirtinu, kad radijo įrenginių tipas [*] atitinka Direktyvą 2014/53/ES.

Visas ES atitikties deklaracijos tekstas prieinamas šiuo interneto adresu: <https://pioneerdj.com/en/support/product-compliance-documents>

Malti

B'dan, Pioneer DJ, niddikjara li dan il-tip ta' taghmir tar-radju [*] huwa konformi mad-Direttiva 2014/53/UE.

Il-test kollu tad-dikjarazzjoni ta' konformita tal-UE huwa disponibbli f'dan l-indirizz tal-Internet li ġej:

<https://pioneerdj.com/en/support/product-compliance-documents>

Slovenčina:

Pioneer DJ týmto vyhlasuje, že rádiové zariadenie typu [*] je v súlade so smernicou 2014/53/EU.

Úplné EÚ vyhlásenie o zhode je k dispozícii na tejto internetovej adrese: <https://pioneerdj.com/en/support/product-compliance-documents>

Slovenščina:

Pioneer DJ potrjuje, da je tip radijske opreme [*] skladen z Direktivo 2014/53/EU.

Celotno besedilo izjave EU o skladnosti je na voljo na naslednjem spletnem naslovu:

<https://pioneerdj.com/en/support/product-compliance-documents>

Română:

Prin prezenta, Pioneer DJ declară că tipul de echipamente radio [*] este în conformitate cu Directiva 2014/53/UE.

Textul integral al declarației UE de conformitate este disponibil la următoarea adresă internet:

<https://pioneerdj.com/en/support/product-compliance-documents>

Български:

С настоящото Pioneer DJ декларира, че този тип радиосъоръжение [*] е в съответствие с Директива 2014/53/ЕС.

Цялостният текст на ЕС декларацията за съответствие може да се намери на следния интернет адрес:

<https://pioneerdj.com/en/support/product-compliance-documents>

Polski:

Pioneer DJ niniejszym oświadcza, że typ urządzenia radiowego [*] jest zgodny z dyrektywą 2014/53/UE.

Pełny tekst deklaracji zgodności UE jest dostępny pod następującym adresem internetowym:

<https://pioneerdj.com/en/support/product-compliance-documents>

Norsk:

Herved Pioneer DJ erklærer at radioudstyr type [*] er i samsvar med direktiv 2014/53/EU.

Den fullstendige teksten i EU-samsvarserklæringen er tilgjengelig på følgende internetadresse:

<https://pioneerdj.com/en/support/product-compliance-documents>

Íslenska:

Hér með Pioneer DJ lýsir yfir að tegund þráðlausan búnað [*] er í samræmi við tilskipun 2014/53/ESB.

The fullur texti af ESB-samræmisfyrirsýningu er í boði á eftirfarandi veffangi: <https://pioneerdj.com/en/support/product-compliance-documents>

Hrvatski:

Pioneer DJ ovime izjavljuje da je radijska oprema tipa [*] u skladu s Direktivom 2014/53/EU.

Cjeloviti tekst EU izjave o sukladnosti dostupan je na sljedećoj internetskoj adresi:

<https://pioneerdj.com/en/support/product-compliance-documents>

Türk:

Burada, Pioneer DJ radyo ekipmanı turunun [*] 2014/53/EU direktiflerine uyumlu olduğunu beyan eder.

Avrupa uyumluluk beyanının tam metni belirtilen internet sitesinde mevcuttur. <https://pioneerdj.com/en/support/product-compliance-documents>

Importer:

Pioneer DJ Europe Limited

Anteros Building, Odyssey Business Park,
West End Road, South Ruislip, Middlesex, HA4 6QQ, U.K.

Bluetooth:

Output power + 4 dBm Max.

Frequency band(s).... 2402 - 2480 MHz

商品相談・修理受付・付属品購入窓口のご案内
～お取り扱いにお困りのとき、前項をご覧ください。

Pioneer DJ 音響映像機器保証書

出張修理

機種	DM-40BT/DM-40BT-W		
お客様	お名前		様
	ご住所 〒		
	電話番号 ()		
お買い上げ日		取扱販売店名・住所・電話番号	
年 月 日			
保証期間(お買い上げ日より)			
本体	1 年		

本書は、本書記載内容で無料修理を行うことをお約束するものです。

- お客様へお願い
お手数ですが、ご住所、お名前、電話番号をわかりやすくご記入ください。
お客様にご記入いただいた保証書は、保証期間内のサービス活動及びその後の安全点検活動のために記載内容を利用して頂く場合がございますので、ご了承ください。
- ご販売店へ
お買い上げ日、貴店名、住所、電話番号を記入のうえ、保証書をお客様へお渡しください。

Pioneer DJ 株式会社

〒220-0012
神奈川県横浜市西区みなとみらい4丁目4番5号
横浜アイマークプレイス6階
お問合せ先: Pioneer DJ サポートセンター
0120-545-676

〈 無料修理規定 〉

- 取扱説明書、本体貼付ラベル等の注意にしたがった使用状態で故障した場合には、お買い上げの販売店または弊社が無料修理いたします。
- 保証期間内に故障して無料修理をお受けになる場合には、お買い上げの販売店にご依頼ください。その際には本書をご提示ください。なお、離島及び離島に準ずる遠隔地への出張修理を行った場合には、出張に要する実費を申し受けます。
- ご転居、ご贈答品等で本保証書に記入してあるお買い上げの販売店に修理が依頼できない場合には、パイオニア修理受付窓口（取扱説明書をご参照）へご相談ください。
- 保証期間内でも次の場合には有料修理になります。
 - 使用上の誤りまたは不当な修理や改造による故障および損傷
 - お買い上げ後の取付場所の移動、落下等による故障および損傷
 - 火災、地震、水害、落雷その他の天災地変、公害、塩害、異常電圧、水掛り等による故障および損傷
 - 消耗品(各部ゴム、電池、ピックアップ、スピンドルモーター、スライダモーター等)の交換
 - 本書の提示がない場合
 - お買い上げの年月日、販売店が確認できない場合
 - 本書のお買い上げの年月日、お客様名、販売店名を書き換えた場合
 - 故障の原因が本製品以外の他社製品にある場合
 - 劣悪な設置条件（油煙、熱、塵、水、直射日光等）にて使用し故障した場合

- 本書は日本国内においてのみ有効です。
This warranty is valid only in Japan.
- 本書は再発行いたしませんので紛失しないように大切に保管してください。
- その他
 - 故障その他による営業上の機会損失（逸失利益）は補償いたしませんのでご了承ください。
 - 高技術製品は持ち帰り修理になる場合があります。
 - 特殊なセッティング（配線の引回し、棚の設置等）、「取付業者指定商品」の取付け取外しは専門の工事店にご依頼ください。

修理メモ

- ※この保証書は、本書に明示した期間、条件のもとにおいて無料修理をお約束するものです。したがってこの保証書によって保証書を発行している者（保証責任者）、及びそれ以外の事業者に対するお客様の法律上の権利を制限するものではありません。保証期間経過後の修理等についてご不明の場合は、お買い上げの販売店にお問い合わせください。
- ※保証期間経過後の修理、補修用性能部品の保有期間について詳しくは取扱説明書をご覧ください。

© 2017 Pioneer DJ Corporation. All rights reserved.

© 2017 Pioneer DJ Corporation. Tous droits de reproduction et de traduction réservés.

Pioneer DJ Corporation

6F, Yokohama i-Mark Place, 4-4-5 Minatomirai, Nishi-ku, Yokohama, Kanagawa 220-0012 JAPAN

Pioneer DJ 株式会社

〒220-0012 神奈川県横浜市西区みなとみらい4丁目4番5号 横浜アイマークプレイス6階

Корпорация Пайонир Диджей

6F, Йокогама i-Mark Place, 4-4-5 Минатомирай, Ниси-ку, Йокогама, Канагава 220-0012 ЯПОНИЯ

Pioneer DJ Europe Limited

Anteros Building, Odyssey Business Park, West End Road, South Ruislip, Middlesex, HA 6QQ, U.K. TEL: +44-203-7617-220

Pioneer DJ Americas, Inc.

2050 W. 190th Street, Suite 109, Torrance, CA 90504, U.S.A. TEL: +1 (424) 488-0480

PIONEER ELECTRONICS ASIACENTRE PTE. LTD.

2 Jalan Kilang Barat, #07-01, Singapore 159346 TEL: +65-6378-7888

PIONEER ELECTRONICS AUSTRALIA PTY. LTD.

5 Arco Lane, Heatherton, Victoria, 3202, Australia, TEL: +61-3-9586-6300

PIONEER ELECTRONICS (THAILAND) CO., LTD.

17th Fl., KPN Tower, 719 Rama 9 Road, Bangkapi, Huaykwang, Bangkok 10310
TEL: +66-2-717-0777

PIONEER TECHNOLOGY (MALAYSIA) SDN. BHD

16th Floor, Menara Uni. Asia 1008 Jalan Sultan Ismail 50250 Kuala Lumpur
TEL: +60-3-2697-2920

先鋒股份有限公司

台灣台北市內湖區瑞光路 407 號 8 樓 TEL: +886-(0)2-2657-3588

先鋒電子（香港）有限公司

香港九龍長沙灣道 909 號 5 樓 TEL: +852-2848-6488

PIONEER ELECTRONICS DE MEXICO S.A. DE C.V.

Blvd.Manuel Avila Camacho 138 10 piso Col.Lomas de Chapultepec, Mexico, D.F. 11000 TEL: +52-55-9178-4270

PIONEER INDIA ELECTRONICS PRIVATE LTD.

216, Second Floor, Time Tower, M.G. Road, Sector 28, Gurgaon 122001, Haryana, India TEL: +91-124-463-6100

PDJ_001_all

Сделано в Китае
Printed in China / Imprimé en Chine

<DRC1407-A>