



PREMIUM WIRELESS series



PW LINK
OWNER'S MANUAL



RECYCLING AND REUSE GUIDELINES FOR EUROPE

In accordance with the European Union WEEE (Waste Electrical and Electronic Equipment) directive effective August 13, 2005, we would like to notify you that this product may contain regulated materials which, upon disposal, according to the

WEEE directive, require special reuse and recycling processing. For this reason Paradigm Electronics Inc. (manufacturers of Paradigm speakers and Anthem Electronics) has arranged with our distributors in European Union member nations to collect and recycle this product at no cost to you. To find your local distributor please contact the dealer from whom you purchased this product or go to our website at paradigm.com.

Please note that the product only falls under the WEEE directive. When disposing of packing and other shipping material we encourage you to recycle through the normal channels.



PW LINK: FCC ID: 2AAWQ-CAPRICA2L and IC ID: 11138A-CAPRICA2L

This device complies with Part 15 of the FCC Rules. Operation is subject to the following two conditions:

(1) This device may not cause harmful interference, and (2) This device must accept any interference received, including information that may cause undesired operation. Changes or modifications not expressly approved by the party responsible for compliance could void the user's authority to operate the equipment.

This product has been tested and found to comply with the limits for a Class B digital device, pursuant to Part 15 of the FCC Rules. These limits are designed to provide reasonable protection against harmful interference in a residential installation. This product generates, uses, and can radiate radio frequency energy and, if not installed and used in accordance with the instructions, may cause harmful interference to radio communications. However, there is no guarantee that interference will not occur in a particular installation. If this product does cause harmful interference to radio or television reception, which can be determined by turning the equipment off and on, the user is encouraged to try to correct the interference by one or more of the following measures:

- Reorient or relocate the receiving antenna.
- Increase the separation between the equipment and receiver.

- Connect the equipment into an outlet on a circuit different from that to which the receiver is connected.
- Consult the dealer or an experienced radio/TV technician for help.

This device complies with Industry Canada licence-exempt RSS standard[s]. Operation is subject to the following two conditions:

- (1) this device may not cause interference, and
- (2) this device must accept any interference, including interference that may cause undesired operation of the device.

WIRELESS TRANSMITTER COMPLIANCE INFORMATION

The term "IC" before the radio certification number only signifies that Industry Canada technical specifications were met. This equipment complies with FCC and IC radiation exposure limits set forth for an uncontrolled environment. This equipment should be installed and operated with minimum distance 20 cm between the radiator and your body. This transmitter must not be co-located or operating in conjunction with any other antenna or transmitter. To reduce potential radio interference to other users, the antenna type and its gain should be so chosen that the equivalent isotropically radiated power (e.i.r.p.) is not more than that permitted for successful communication.

PARADIGM ELECTRONICS RESERVES THE RIGHT TO CHANGE SPECIFICATIONS AND/OR FEATURES WITHOUT NOTICE AS DESIGN IMPROVEMENTS ARE INCORPORATED.

PARADIGM and ANTHEM are registered trademarks of Paradigm Electronics Inc. PW LINK, ARC are trademarks of Paradigm Electronics Inc. Copyright © Paradigm Electronics Inc. All rights reserved. All other products and services mentioned may be trademarks or service marks of their respective owner(s).

Apple and the Apple logo are trademarks of Apple Inc., registered in the U.S. and other countries. App Store is a service mark of Apple Inc.

Windows® is a registered trademark of Microsoft Corporation in the United States and other countries.

Amazon, Kindle, Fire, and all related logos are trademarks of Amazon.com, Inc. or its affiliates.

Google Play is a trademark of Google Inc.

The Spotify software is subject to third party licenses found here: www.spotify.com/connect/third-party-licenses

For DTS patents, see <http://patents.dts.com>. Manufactured under license from DTS Licensing Limited. DTS, Play-Fi, the Symbol, and Play-Fi together in combination with the Symbol are trademarks of DTS, Inc. DTS and Play-Fi are registered trademarks of DTS, Inc. © DTS, Inc. All Rights Reserved.



Adapter:

Manufacturer:

Dongguan Dongsong Electronic Co. Ltd.
Model: DYS612-120075V-K
Input: 100-240 V ~ 50/60 Hz, 0.4 A MAX
Output: 12 Vdc, 0.75 A

TABLE OF CONTENTS

Congratulations!	1	Play Music & Connect Multiple PW Series Products	9
Important Safety Instructions	2	Anthem Room Correction (ARC™)	10
Important Safety Information	3	Updates	11
What's In The Box	4	Reboot (Power Cycle) & Factory Reset	11
Network Requirements	5	Enable/Disable Auto Input Mode	11
System Requirements	5	Device Usage Guide	12
Features & Functions:	6	Basic Troubleshooting	13
Controls & Connections	7	Technical Specifications	16
Connecting PW LINK	8	Limited Warranty	17

CONGRATULATIONS!

Thank you for purchasing this Paradigm® PW LINK.

Paradigm® and its sister company, Anthem® have leveraged over 30 years in groundbreaking loudspeaker and amplifier design to create the Paradigm® Premium Wireless Series of wireless speakers, preamplifier and powerful amplifier.

The inclusion of DTS Play-Fi® technology to Paradigm's technology platforms means you can enjoy high fidelity, lossless music streamed from your Android device, iOS device, or PC – to a premium Paradigm speaker, preamplifier, or amplifier. Using your home Wi-Fi network, you can stream music to individual speakers, or play the same music to all Paradigm® Premium Wireless Series devices you have installed – all with crystal clear clarity.

IMPORTANT SAFETY INSTRUCTIONS

1. Read these instructions.
2. Keep these instructions.
3. Heed all warnings.
4. Follow all instructions.
5. Do not use this apparatus near water.
6. Clean only with dry cloth.
7. Do not block any ventilation openings. Install in accordance with the manufacturer's instructions.
8. Do not install near any heat sources such as radiators, heat registers, stoves, or other apparatus (including amplifiers) that produce heat.
9. Do not defeat the safety purpose of the polarized or grounding-type plug. A polarized plug has two blades with one wider than the other. A grounding type plug has two blades and a third grounding prong. The wide blade or the third prong are provided for your safety. If the provided plug does not fit into your outlet, consult an electrician for replacement of the obsolete outlet.
10. Protect the power cord from being walked on or pinched particularly at plugs, convenience receptacles, and the point where they exit from the apparatus.
11. Only use attachments/accessories specified by the manufacturer.
12.  Use only with the cart, stand, tripod, bracket, or table specified by the manufacturer, or sold with the apparatus. When a cart is used, use caution when moving the cart/apparatus combination to avoid injury from tip-over.
13. Unplug this apparatus during lightning storms or when unused for long periods of time.
14. Refer all servicing to qualified service personnel. Servicing is required when the apparatus has been damaged in any way, such as power-supply cord or plug is damaged, liquid has been spilled or objects have fallen into the apparatus, the apparatus has been exposed to rain or moisture, does not operate normally, or has been dropped.
15. The apparatus shall not be exposed to dripping or splashing and that objects filled with liquids, such as vases, shall not be placed on apparatus.
16. The apparatus should be connected to a mains socket outlet with a protective earthing connection.

IMPORTANT SAFETY INFORMATION



The lightning bolt flash with arrowhead symbol, within an equilateral triangle, is intended to alert the user to the presence of uninsulated “dangerous voltage” within the product’s enclosure that may be of sufficient magnitude to constitute a risk of electric shock.



The exclamation point within an equilateral triangle is intended to alert the user to the presence of important operating and maintenance (servicing) instructions in the literature accompanying the appliance.



WARNING! Do not use your Paradigm PW LINK(s) outside of the country of original sale—voltage requirements vary by country. Improper voltage can cause damage that will be potentially expensive to repair. Paradigm PW LINKs are shipped to authorized Paradigm distributors with the correct power supply for use in the country of intended sale. A list of authorized distributors can be accessed at www.paradigm.com or by emailing info@paradigm.com.



WARNING!

**RISK OF ELECTRIC SHOCK
DO NOT OPEN**



WARNING: TO REDUCE THE RISK OF FIRE OR ELECTRIC SHOCK, DO NOT EXPOSE THIS APPARATUS TO RAIN OR MOISTURE AND OBJECTS FILLED WITH LIQUIDS, SUCH AS VASES, SHOULD NOT BE PLACED ON THIS APPARATUS.

- TO COMPLETELY DISCONNECT THIS APPARATUS FROM THE AC MAINS, DISCONNECT THE POWER SUPPLY CORD PLUG FROM THE AC RECEPTACLE.
- THE MAINS PLUG OF THE POWER SUPPLY CORD SHALL REMAIN READILY ACCESSIBLE.

WHAT'S IN THE BOX ...

PW LINK Premium Wireless Preampifier

1. Paradigm PW LINK
2. 6' (1.8 m) Ethernet Cable
3. 6.5' (2 m) ARC™ Microphone USB Cable
4. ARC™ Microphone
5. AC Power Adapter and Four Interchangeable AC Wall Plug Adapters
6. Owner's Manual and Setup Guides

1

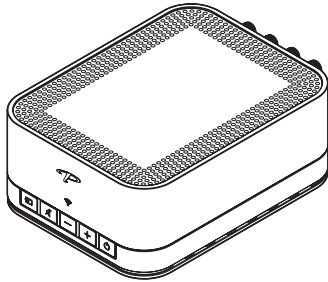

2

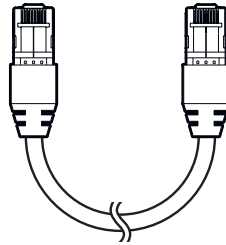

3

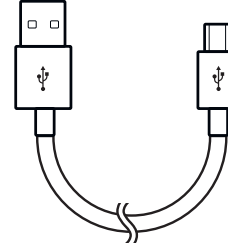

4

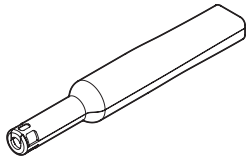

5

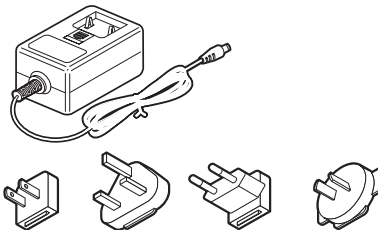

North America UK* Europe* Australia/China*

6



*Note: Only 240 V models include Interchangeable AC Wall Plug Adapters for the UK, Europe and Australia/China.

NETWORK REQUIREMENTS

You must have the following to connect your Paradigm PW LINK to your network:

- A high-speed DSL/Cable modem or a fiber-to-the-home broadband connection for reliable playback of music services based on the internet. **Note: Satellite internet services are prone to playback issues due to fluctuating download rates.**
- If your modem is not a modem/router combination **you must purchase and install a router into your home network before proceeding.**
- If you plan to use the DTS Play-Fi® App on an Android™ or iOS device or you are setting up a Paradigm PW LINK for Wi-Fi streaming, you will need a wireless router.
- Have your network password ready before connecting the Paradigm PW LINK to your network.

NOTE: To make the quickest connection, use a dual-band router and connect your Paradigm PW LINK to the 5 GHz network instead of the 2.4 GHz Network.

NOTE: If your wireless connectivity is weak or not available, connect your Paradigm PW LINK to your router with the supplied ethernet cable.

TIP! Paradigm Premium Wireless Series products communicate with wireless networks that support 802.11 g/n wireless technology. For the fastest streaming performance, a network that supports 802.11 n wireless technology is recommended. A network supporting 802.11b may be used, but it will effectively stream to only one device equipped with DTS Play-Fi®.



TIP! For superior performance connect your PC or NAS (Network-Attached Storage) drive that holds your personal music library to your network router using the provided Ethernet cable.

SYSTEM REQUIREMENTS

- An Android device running Android 2.2 or later.
- An iOS device running iOS 6.0 or later.
- A Windows® PC running Windows® 7, 8, 8.1, or 10 (32 and 64 bit).

FEATURES & FUNCTIONS





Power Button ():

- Press  to power on/off. If no signal is received for 20 minutes, unit will be in standby.
- Press  to reboot (power cycle) or Factory Reset your Paradigm PW LINK (see page 11).

Volume Up/Down Buttons (+ / -):



- Press + to increase the volume level. Press - to decrease the volume level.
- Press and hold either + / - to ramp the volume level up or down.

Mute Button ():

- Press  to mute the audio. The Mute button () will illuminate WHITE when the mute function is active.
- **The Mute Button () also switches on/off ARC™ Settings**
 - To setup ARC™ and to learn how it corrects room deficiencies see page 10.
 - To switch off ARC™ settings: PRESS and HOLD  for 5 seconds. Upon releasing the button, a “negative tone” will sound verifying ARC™ settings are switched off.

- Repeat the process to switch on ARC™ settings. You will hear a “positive tone” when ARC™ settings are switched on.

Input Button ():

- PRESS and RELEASE  to toggle between Wireless/Wired Network Streaming Mode **AND** Rear Input Mode.
- The Input button () illuminates WHITE when Wireless/Wired Network Streaming Mode is enabled and BLUE when the Rear Input Mode is enabled.
- Your Paradigm PW LINK has the following rear inputs: RCA analog inputs, digital optical input, and Ethernet 10/100.
- Wireless/Wired Network Streaming Mode is the default input mode. If your Paradigm PW LINK is set to Rear Input Mode and music is streamed, by default your Paradigm PW LINK will switch to Wireless/Wired Network Streaming Mode.
- Enable/disable Auto Input Mode (see page 11).

Wi-Fi Setup Button:

- Initiates Wi-Fi setup for both Wi-Fi Protected Setup (WPS) and Standard Wi-Fi Setup.

Wi-Fi Indicator ():

The Wi-Fi Indicator () tells you what your Paradigm PW LINK is doing:

- **Fast Blinking** – Your Paradigm product is booting up.
- **Blinking** – Your Paradigm PW LINK is attempting to connect to a wireless router.
- **Slow Pulse** – Setup Mode.
- **Two Blinks > Pause** – WPS Mode.
- **Solid** – Connected to router.
- **Off** – Connected to a router using a wired connection.

CONTROLS & CONNECTIONS

PW LINK Premium Wireless Preampifier

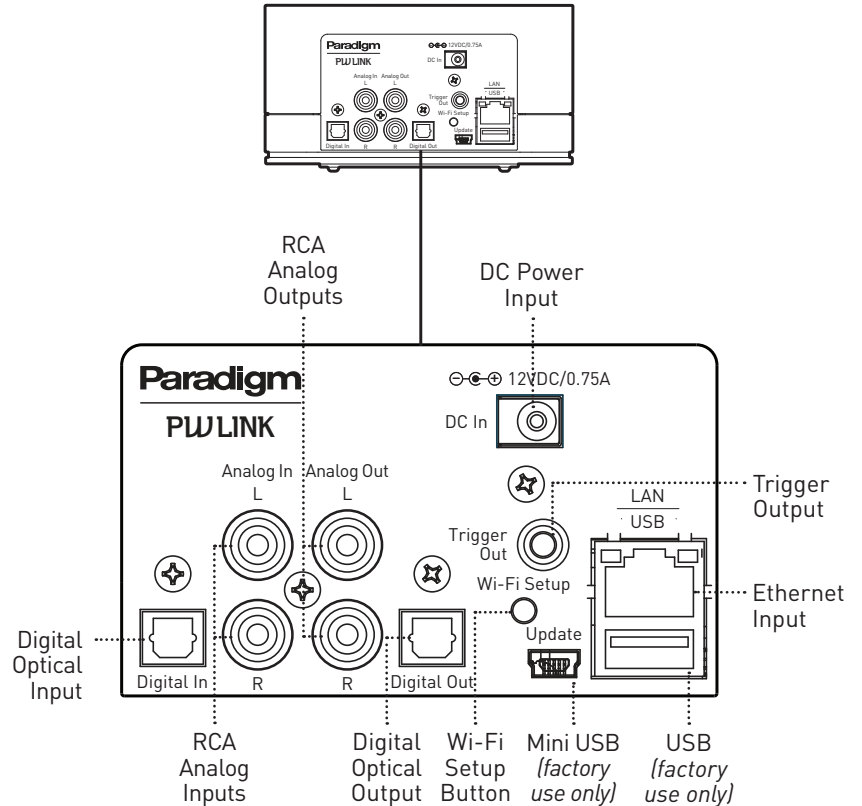
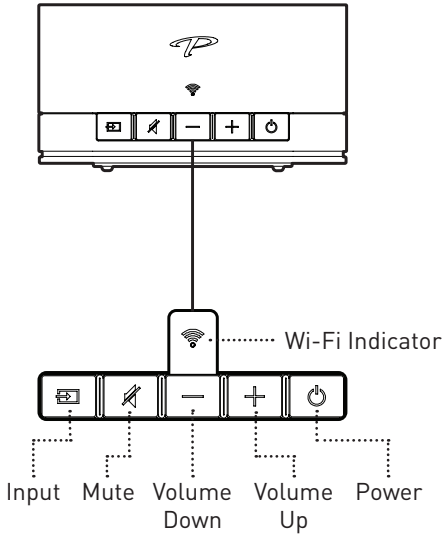

CONNECTING PW LINK

1. There are four AC wall plug adaptors included with the PW LINK; assemble the AC power adapter using the correct AC wall plug adaptor for your country (*see page 4*).
2. Connect the AC Power Adapter cable to the input labeled “DC In” on the rear of the PW LINK; connect the opposite end of the cable to an AC wall outlet.
3. *Choose your connection to connect to an existing preamplifier, receiver or amplifier:*

RCA Cable Connection: Connect RCA cables (not supplied) to the left and right “Analog Out” jacks on the back of the PW LINK. Connect the opposite end of your RCA cables to the RCA Input jacks on your existing preamplifier, receiver or amplifier inputs.

Digital Cable Connection: Connect a Digital Optical cable (not supplied) to the “Digital Out” jack on the back of the PW LINK. Connect the opposite end of the Digital Optical Cable to a Digital Optical Input jack on your existing preamplifier, receiver or amplifier inputs.

4. *Choose your connection for connecting to a CD player, Turntable, etc.:*

RCA Cable Connection: Connect RCA cables (not supplied) to the left and right “Analog In” jacks on the back of the PW LINK. Connect the opposite end of your RCA cables to the RCA Output jacks on a CD player, turntable, etc.

Digital Cable Connection: Connect a Digital Optical cable (not supplied) to the “Digital In” on the back of the PW LINK. Connect the opposite end of the Digital Optical cable to a Digital Optical Output jack on a CD player, turntable, etc.

5. If your amplifier has a Trigger Input, you can connect it to the Trigger Output on your PW LINK with a 3.5 mm Mono Male-to-Male cable. The Trigger Output can be used to power on your preamplifier.

PLAY MUSIC & CONNECT MULTIPLE PW SERIES PRODUCTS

Once your Paradigm PW LINK is connected to your home network, you can start playing music anytime.

1. Activate the DTS Play-Fi® App on your mobile device or PC. If you have setup more than one Paradigm Premium Wireless Series product, select which one you want to stream music to.
2. Select your music source – personal music library or any subscription-based music service contained on your mobile device or PC, Internet Radio, or from select online music services such as *Deezer, Songza, etc.* (visit our website at **paradigm.com** to view a full list of available music services).

How to Connect Multiple Paradigm Premium Wireless Series products:

1. To connect additional Paradigm Premium Wireless Series products to your network, open the DTS Play-Fi® App and select "Setting".
2. Select, "Add Play-Fi Device"
3. Follow the instructions to add each Paradigm Premium Wireless Series product.

Primary/Secondary Zones:

When using the DTS Play-Fi® App on your device, you will notice when streaming music to your Paradigm Premium Wireless Series product that there are two groups: Primary and secondary zones. The DTS Play-Fi® module within your Paradigm Premium Wireless Series product requires that a primary speaker be selected to create a new listening session or zone. The purpose of this is to eliminate any echo, found on other ecosystems, and to maximize synchronization down to 1 millisecond.

We suggest that you select the Paradigm Premium Wireless Series product with the strongest signal strength as your primary device. It should be noted that secondary speakers are connected to your primary speaker, so if you disable your primary speaker for any reason, your secondary speaker will be temporarily unavailable until a primary speaker is selected again.

ANTHEM ROOM CORRECTION (ARC™)

Even when the finest speakers are perfectly positioned, the room itself still has a dramatic impact on any system's sound, an impact more profound than that of any individual component. Various solutions have fallen in and out of favor over the years, but none has solved the problem of "the room." Until ARC.

Using proprietary processes and the power of your PC, the ARC system analyzes each speaker's in-room sound, then computes the required correction to yield optimal performance from every speaker. It's a process that takes approximately 15 minutes. Anthem's approach is a true audiophile solution to the problems of the room.

IMPORTANT! *The listening space must be silent while performing ARC. A noisy computer fan, a dishwasher or microwave running, etc. can negatively affect ARC's measurements.*

How to Correct Room Deficiencies using ARC Technology :

1. Ensure that your Paradigm PW LINK is already connected on your home network and is powered "on".
2. Download the ARC software from paradigm.com/support and install it. Once the drivers are installed, follow the on-screen instructions.
3. Using the 6.5' (2 m) USB cable, connect the ARC microphone to a Windows® PC running Windows® 7, 8, 8.1, ou 10 (32 and 64 bit).
4. Look for the icon on your desktop and launch the ARC™ program. Follow the prompts on your computer screen to successfully run the ARC™ software; the entire process should take approximately 15 minutes.

5. Hold the ARC microphone with your arm fully extended, the ARC microphone tip must point towards the ceiling and it must be positioned at ear level. *Refer to the diagram below.*
6. For best results, hold the microphone in 5 different positions around the room.

TIP! *Once the ARC process is complete, the corrected listening curves will be stored and music will be played back reflecting these corrections each time you stream music to your Paradigm PW LINK. To toggle back and forth between pre and post ARC correction, or to disable ARC refer to the "Mute Button (🔇)" section on page 6.*

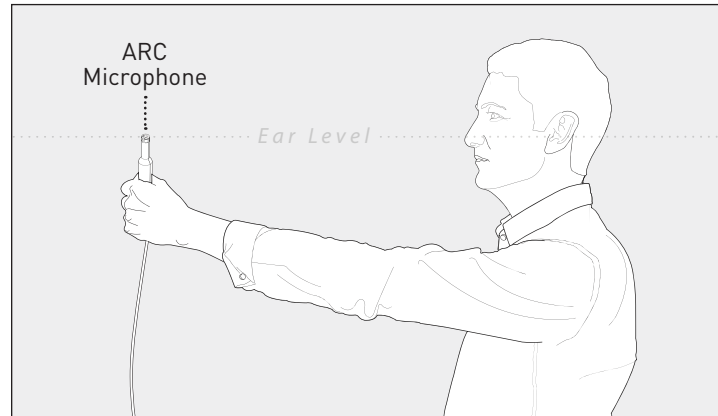

UPDATES

DTS Play-Fi® App Update:

If the DTS Play-Fi® app on your device requires an update, the app will notify you that an update is available and guide you through the update process.

Paradigm Firmware Update:

At Paradigm we constantly strive to improve the performance and functionality of your system, as a result from time to time your Paradigm PW LINK will require firmware updates. Please regularly check our website at www.paradigm.com for the latest firmware updates.

REBOOT (POWER CYCLE) & FACTORY RESET

Reboot (Power Cycle):

PRESS and HOLD the Power button (⏻) for 3 seconds. The Mute button (🔇) will start blinking once a refresh has been achieved; upon releasing the button a tone will verify a refresh.

Factory Reset:

PRESS and HOLD the Power button (⏻) for 10 seconds (at 3 seconds the Mute button (🔇) will start blinking); once you hear a tone (at 10 seconds) to verify a reset, immediately release the reset button.

ENABLE/DISABLE AUTO INPUT MODE

The Paradigm PW LINK can be configured to automatically select the AUX input when the DTS Play-Fi® app is turned off. This mode can be useful when using the PW LINK to improve TV audio, for

example, through the AUX input when wireless music streaming is not in use. To enable auto input mode, hold the input button for five seconds. Hold it again for five seconds again to cancel.

DEVICE USAGE GUIDE



Device	App	Content	Multi-Room
Apple iOS	Play-Fi	<ul style="list-style-type: none">• Select music services• iTunes – music stored on device	<ul style="list-style-type: none">• Up to eight• Multiple simultaneous users• Speakers can be zoned
Android	Play-Fi	<ul style="list-style-type: none">• Select music services• Music stored on device	<ul style="list-style-type: none">• Up to eight• Multiple simultaneous users• Speakers can be zoned
Windows PC	Play-Fi	<ul style="list-style-type: none">• All audio content	<ul style="list-style-type: none">• Up to eight• Multiple simultaneous users• Speakers can be zoned

BASIC TROUBLESHOOTING



CAUTION: Warning: Do not open the product. Under no circumstances should the product be repaired by anyone other than an authorized Paradigm Dealer, as this will invalidate the warranty. Please contact Paradigm Customer Support for more information.

If a problem occurs, you can try the troubleshooting suggestions listed below. If one of these doesn't remedy the problem, or you are not sure how to proceed, please contact the Paradigm Customer Support team at support@paradigm.com. Alternatively, visit our website at paradigm.com/support for detailed troubleshooting solutions.

Problem	Possible Solutions
<p>I am unable to connect the Paradigm Premium Wireless Series product to my Wi-Fi network.</p>	<ol style="list-style-type: none"> 1. Verify that your Wi-Fi network is functioning. 2. Your router's Wi-Fi signal may be weak or your Paradigm PW LINK may be out of range of your router's Wi-Fi network. Move the Paradigm PW LINK closer to the router. 3. Before connecting to your network, verify that your Paradigm PW LINK's Input button () is illuminated in WHITE, this indicates the Wireless/Wired Network Streaming Mode. If the Input button () is illuminated in BLUE, this indicates the Rear Input Mode; press the Input button () to select the Wireless/Wired Network Streaming Mode for a wireless input connection. 4. Reboot your Paradigm PW LINK (<i>see page 11</i>). 5. Reset your Paradigm PW LINK to factory settings (<i>see page 11</i>).

BASIC TROUBLESHOOTING *(cont'd ...)*

Problem	Possible Solutions
The DTS Play-Fi® App cannot find my Paradigm Premium Wireless Series product.	<p>Verify that the following are true:</p> <ol style="list-style-type: none"><li data-bbox="423 285 1365 338">1. The Paradigm product is fully powered on and in Discovery Mode Wi-Fi Indicator () is pulsing slowly).<li data-bbox="423 359 1016 380">2. You are within the recommended range of your router.<li data-bbox="423 402 802 423">3. Your device has its Wi-Fi enabled.<li data-bbox="423 444 1425 497">4. There are no other apps on your device that are currently running that are impeding wireless connectivity to your network. <ul style="list-style-type: none"><li data-bbox="423 519 1305 540">• Restart your phone, tablet or PC (refer to the Owner's Manual for further details).<li data-bbox="423 561 1487 641">• If you still can't find the Paradigm product on your network, and are in an office environment, verify with your network administrator that no special permissions are enabled that would prevent external wireless devices from broadcasting within the network.<li data-bbox="423 662 1446 716">• If the Paradigm product remains unfound, perform a Reboot (Power Cycle) <i>(see page 11)</i> on the offending unit and re-download the DTS Play-Fi® App.<li data-bbox="423 737 1471 790">• If the Paradigm product remains unfound, perform a Factory Reset <i>(see page 11)</i> on the offending unit and re-download the DTS Play-Fi® App.

Problem	Possible Solutions
<p>The DTS Play-Fi® App says “Play-Fi Devices Lost.”</p>	<p>If you see this message, it could mean one or more things:</p> <ul style="list-style-type: none">• The connection to your network is very weak.• There is heavy network traffic.• You have moved out of your personal network’s coverage range.• You have lost your network connection.• You have connected to a network other than the one your Paradigm product(s) are on.• Your device’s wireless streaming has been taken over by another app.• Your device lost power in the middle of communication. <p>Make sure the following are true:</p> <ul style="list-style-type: none">• Verify that your network setting and that your devices are connected to the same network.• Ensure that your device has not left the range of your router.• Verify that your device is on the same network as your Paradigm PW LINK. <p>Finally, exit and then restart the DTS Play-Fi® App. It should now find all of your Paradigm PW LINK(s).</p> <p>If you are still unable to find the Paradigm PW LINK(s), perform a Reset (<i>see page 11</i>) on the offending unit and re-download the DTS Play-Fi® App.</p>

TECHNICAL SPECIFICATIONS

PW LINK *Premium Wireless Preamplifier*

Design	Wireless Streaming Preamplifier
Wireless Connectivity	2.4 GHz and 5.0 GHz; 802.11 g/n
Inputs	RCA analog inputs, optical input, Ethernet 10/100
Outputs	RCA analog outputs, optical output, trigger output
Room Correction	Anthem Room Correction – ARC™, with included calibrated microphone
Dimensions (h x w x d)	3-1/8" x 5-3/4" x 7-3/4" (7.9 cm x 14.6 cm x 19.6 cm)
Finish	Black

LIMITED WARRANTY

The Paradigm® PW LINK covered in this manual is warranted to be and remain free of manufacturing and/or material defects for a period of **one (1) year** from the date of original purchase.

Within the time periods specified, repair, replacement or adjustment of parts for manufacturing and/or material defects will be free of charge to the original owner.

Thermal Or Mechanical Abuse/Misuse Is Not Covered Under Warranty.

Limitations:

- Warranty begins on date of original retail purchase. It is not transferable;
- Warranty applies to product in normal home use only. If product is subjected to any of the conditions outlined in the next section, warranty is void;
- Warranty does not apply if the product is used in professional or commercial applications.

Warranty is Void if:

- The product has been abused (intentionally or accidentally);
- The product has been used in conjunction with unsuitable or faulty equipment;
- The product has been subjected to damaging signals, derangement in transport, mechanical damage or any abnormal conditions;

- The product (including cabinet) has been tampered with or damaged by an unauthorized service facility;
- The serial number has been removed or defaced.

Owner Responsibilities:

- Provide normal/reasonable operating care and maintenance;
- Provide or pay for transportation charges for product to service facility;
- Provide proof of purchase (your sales receipt given at time of purchase must be retained for proof-of-purchase date).

Should servicing be required, contact us using the information below, to arrange, bring in or ship prepaid, any defective unit. Visit **paradigm.com** for more information.

Paradigm Electronics Inc. reserves the right to improve the design of any product without assuming any obligation to modify any product previously manufactured.

This warranty is in lieu of all other warranties expressed or implied, of merchantability, fitness for any particular purpose and may not be extended or enlarged by anyone. In no event shall Paradigm Electronics Inc., their agents or representatives be responsible for any incidental or consequential damages. Some jurisdictions do not allow limitation of incidental or consequential damages, so this exclusion may not apply to you.

LIMITED WARRANTY *(cont'd ...)*

Retain this manual and your sales receipt for proof of warranty term and proof of purchase.

For additional product support, email us at **service@paradigm.com**

License Information for the Software Used in this Product

This product contains one or more free or open source software programs originating from third parties. This free and open source software is subject to the terms of the GNU General Public License, GNU Library/Lesser General Public License, or other different and/or additional copyright licenses, notices, and disclaimers. To understand your rights under these licenses, please refer to the specific terms of the licenses, notices, and disclaimers, which are provided in the links following.

To receive a copy of the source code for the open source software programs included in this product, please contact the Paradigm Customer Support team at support@paradigm.com.

Paradigm Electronics Inc. will distribute such source code to you on a disc for a charge covering the cost of performing such distribution, such as the cost of media, shipping and handling. All of the above referenced licenses, notices, and disclaimers are reproduced and available with such source code. However, note that we make no guarantees concerning the source code and we do not offer support for the contents of the source code. This offer is valid for a period of three (3) years following the date of distribution of this product by Paradigm Electronics Inc.

This section describes software licenses used for this unit. To maintain the correct content, the original (English) is used.

BSD License

Libupnp: <http://pupnp.sourceforge.net/>

Opus codec: <http://www.opus-codec.org/>

GPL (GNU-General Public License)

LinuxKernel 2.6.29: <https://kernel.org/>

libao: <http://www.xiph.org/ao/>

bridge-utils: <http://www.linuxfoundation.org/collaborate/workgroups/networking/bridge>

busybox: <http://www.busybox.net/>

Ebtables: <http://ebtables.netfilter.org/>

Wget: <http://www.gnu.org/software/wget/>

LGPL (GNU Lesser General Public License) License

LIVE555: <http://www.live555.com/>

mpg123: <http://mpg123.de/>

ffmpeg: <http://www.ffmpeg.org/>

avahi: <http://www.avahi.org/>

MIT/X Derivate License

CURL: <http://curl.haxx.se/>

Academic Free License (AFL)

dbus: <http://www.freedesktop.org/wiki/>

OpenSSL License

OpenSSL: <https://www.openssl.org/>

MIT License

LibXML2: <http://www.xmlsoft.org/>

Others

https://github.com/abrasive/shairport/blob/master/LICENSES

Abrasive: <https://github.com/abrasive/shairport>

NOTES



PREMIUM WIRELESS series



PW LINK
MODE D'EMPLOI



DIRECTIVES SUR LE RECYCLAGE ET LA RÉUTILISATION POUR L'EUROPE

En vertu de la directive WEEE de l'Union européenne (directive sur les déchets électriques et électroniques) entrée en vigueur le 13 août 2005, nous vous avisons que ce produit pourrait renfermer des matériaux

réglementés dont l'élimination doit faire l'objet de procédures de réutilisation et de recyclage particulières. Pour cette raison, Paradigm Electronics Inc. (fabricant des enceintes Paradigm et des produits électroniques Anthem) a demandé à ses distributeurs dans les pays membres de l'Union européenne de reprendre et de recycler ce produit gratuitement. Pour trouver le distributeur le plus près, communiquez avec le revendeur du produit ou consultez le site Web www.paradigm.com.

Veuillez noter que seul le produit est régi par la directive WEEE. Nous vous encourageons à recycler les matériaux d'emballage et autres matériaux d'expédition selon les procédures normales.



FCC ID: 2AAWQ-CAPRICA2L ou
IC ID: 11138A-CAPRICA2L

Cet appareil est conforme à la Partie 15 du règlement FCC. Son utilisation est assujettie aux deux conditions suivantes : (1) cet appareil ne doit pas provoquer d'interférences nuisibles, et (2) cet appareil doit supporter les interférences reçues, y compris celles susceptibles de nuire à son bon fonctionnement. Les changements ou modifications non expressément approuvés par les autorités compétentes en matière de conformité peuvent priver l'utilisateur du droit d'utiliser l'équipement en question.

Cet équipement a été testé et jugé conforme aux limites d'un appareil numérique de Classe B, en vertu de la Section 15 du règlement de la FCC. Ces limites sont conçues pour offrir une protection jugée raisonnable contre l'interférence nuisible dans une installation résidentielle. Cet équipement génère, utilise et peut émettre une énergie radiofréquence et, s'il n'est pas installé et utilisé conformément aux instructions, peut causer une interférence nuisible aux radiocommunications. Cependant, il n'y a aucune garantie de non-apparition d'interférence dans une installation particulière. Si cet équipement cause une interférence nuisible à la réception radiophonique ou télévisuelle, qu'on peut déterminer en ouvrant et en fermant l'équipement, l'utilisateur est invité à essayer de corriger l'interférence à l'aide de l'une ou de plusieurs des mesures suivantes :

- Réorienter l'antenne de réception ou la changer de place.
- Augmenter la distance entre l'équipement et le récepteur.
- Raccorder l'équipement à une prise située sur un autre

circuit que celui sur lequel le récepteur est raccordé.

- Consulter le revendeur ou un technicien radio/TV compétent pour obtenir de l'aide.

Cet appareil est conforme à la ou aux normes RSS exempt de licence d'Industrie Canada. Son utilisation est assujettie aux deux conditions suivantes :

- (1) cet appareil ne peut pas causer d'interférence et
- (2) cet appareil doit accepter toute interférence, y compris l'interférence qui peut causer un fonctionnement non souhaité de l'appareil.

RENSEIGNEMENTS SUR LA CONFORMITÉ DU TRANSMETTEUR SANS FIL

L'expression « IC » apparaissant avant le numéro d'homologation radio signifie simplement que les spécifications techniques d'Industrie Canada ont été respectées. Ce dispositif répond aux limites de la FCC et d'IC sur l'exposition aux rayonnements établies pour un environnement non contrôlé. Cet équipement doit être installé et mis en fonctionnement à une distance minimale de 20 cm de l'appareil et de votre corps. Ce transmetteur ne doit pas être installé au même endroit qu'une autre antenne ou un autre transmetteur ou utilisé conjointement avec une autre antenne ou un autre transmetteur. Pour éviter que les interférences radio éventuelles affectent d'autres utilisateurs, le type d'antenne et son gain doivent être choisis afin que la puissance isotrope rayonnée équivalente (p.i.r.e.) ne soit pas supérieure aux limites permises pour une communication réussie.

PARADIGM ELECTRONICS SE RÉSERVE LE DROIT DE MODIFIER LES SPÉCIFICATIONS OU LES CARACTÉRISTIQUES SANS PRÉAVIS, AU FUR ET À MESURE QUE DES AMÉLIORATIONS SONT INCLUSES.

PARADIGM et ANTHEM sont des marques de commerce déposées de Paradigm Electronics Inc. PW 800, PW 600, PW AMP, ARC sont des marques de commerce de Paradigm Electronics Inc. Droit d'auteur © Paradigm Electronics Inc. Tous droits réservés. Tous les autres produits et services mentionnés peuvent être des marques de commerce ou des marques de service de leurs propriétaires respectifs.

Apple et le logo Apple sont des marques de commerce d'Apple Inc., enregistrées aux É.-U. et dans d'autres pays. App Store est une marque de service d'Apple Inc.

Windows^{MD} est une marque de commerce déposée de Microsoft Corporation aux États-Unis et dans d'autres pays. Amazon, Kindle, Fire et tous les logos connexes sont des marques de commerce d'Amazon.com, Inc. ou de ses

sociétés affiliées.

Google Play est une marque de commerce de Google Inc.

Le logiciel Spotify est l'objet de licences de tiers trouvés ici: www.spotify.com/connect/third-party-licenses.

Pour les brevets DTS, voir <http://patents.dts.com>. Fabriqué sous licence de DTS Licensing Limited. DTS, Play-Fi, le symbole, et DTS et le symbole réunis sont des marques de commerce déposées de DTS, Inc. DTS et Play-Fi sont des marques de commerce déposées de DTS, Inc. © DTS, Inc. Tous droits réservés.



Adaptateur :

Fabricant :

Dongguan Dongsong Electronic Co. Ltd.
Modèle : DYS612-120075V-K
Entrée : 100-240 V ~ 50/60 Hz, 0.4 A MAX
Sortie : 12 Vdc, 0.75 A

TABLES DES MATIÈRES

Félicitations!.....	1	Lire de la musique et connecter plusieurs produits de la série PW	9
Consignes de sécurité importantes.....	2	Correction de la pièce Anthem (ARC ^{MD}).....	10
Informations de sécurité importantes.....	3	Mises à jour.....	11
Contenu.....	4	Redémarrer et réinitialiser.....	11
Exigences du réseau.....	5	Active/désactive le mode Auto Input (entrée auto).....	11
Exigences du système.....	5	Guide d'utilisation de l'appareil.....	12
Caractéristiques et fonctions.....	6	Dépannage de base.....	13
Contrôles et connexions.....	7	Spécifications techniques.....	16
Raccordement du PW LINK.....	8	Garantie limitée.....	17

FÉLICITATIONS!

Merci d'avoir acheté ce produit de la Série Premium Wireless de Paradigm^{MD}.

Paradigm^{MD} et sa société sœur, Anthem^{MD}, ont mis à profit leurs 30 années d'expérience dans le domaine du design d'enceintes et d'amplificateurs novateurs pour créer les enceintes sans fil et l'amplificateur puissant de la Série Premium Wireless de Paradigm^{MD}.

L'ajout de la technologie DTS Play-Fi^{MD} aux plateformes technologiques de Paradigm signifie que vous pouvez profiter d'une lecture de musique en continu haute-fidélité et sans perte à partir de votre appareil Android, appareil iOS, tablette ou PC – vers une enceinte ou un amplificateur Paradigm au son exceptionnel. À l'aide de votre réseau Wi-Fi, vous pouvez lire de la musique en continu vers des enceintes individuelles ou vers tous les appareils de la Série Premium Wireless de Paradigm^{MD} que vous avez installés – en obtenant toujours un son clair comme le cristal.

CONSIGNES DE SÉCURITÉ IMPORTANTES

1. LIRE ces consignes.
2. CONSERVER ces consignes.
3. RESPECTER tous les avertissements.
4. SUIVRE toutes les consignes.
5. N'utilisez pas cet appareil à proximité de l'eau.
6. Utilisez uniquement un chiffon sec.
7. Ne bloquez pas les orifices de ventilation. Installer conformément aux instructions du constructeur.
8. Ne l'installez pas à proximité de sources de chaleur tels que les radiateurs, les grilles de chauffage, les cuisinières et les autres appareils (notamment les amplificateurs) dégageant de la chaleur.
9. Ne contournez pas la caractéristique de sécurité de la fiche polarisée ou de type mise à la terre. Une fiche polarisée comporte deux lames dont une est plus large que l'autre. Une fiche de type mise à la terre a deux lames et une troisième qui agit à titre de broche de masse. La lame large ou la broche de masse est fournie pour votre sécurité. Si la fiche fournie n'entre pas dans la prise murale, consultez un électricien pour qu'il remplace la prise obsolète.
10. Protégez le cordon d'alimentation, surtout au niveau des ches, des prises et des points où il sort de l'appareil, pour éviter qu'on ne marche dessus ou qu'on ne le pince.
11. Utilisez uniquement les accessoires spécifiés par le fabricant.
12.  Utilisez uniquement avec le chariot, le socle, le trépied, la table ou le support spécifié par le fabricant ou vendu avec l'appareil. En cas d'utilisation d'un chariot, faites attention lorsque vous déplacez l'ensemble chariot/appareil de ne pas le renverser.
13. Débranchez cet appareil en cas d'orage ou lorsqu'il reste inutilisé pendant une longue durée.
14. Faites-le réparer et entretenir par un personnel de service qualifié. Il est nécessaire de faire réparer l'appareil lorsqu'il a subi des dommages quelconques du type suivant : cordon ou fiche d'alimentation abîmé, liquide renversé ou objets tombés dans l'appareil, exposition de l'appareil à la pluie ou à l'humidité, mauvais fonctionnement ou chute.
15. De plus, l'appareil ne doit pas être exposé au dégouttement ou aux éclaboussures et aucun objet rempli de liquide, tel qu'un vase, ne doit être posé sur l'appareil.
16. Ne connectez le système qu'à une prise secteur mise à la terre.

INFORMATIONS DE SÉCURITÉ IMPORTANTES



Le symbole de l'éclair avec une pointe en forme de flèche, dans un triangle équilatéral, avertit l'utilisateur de la présence d'une « tension dangereuse » potentielle près du produit qui peut être suffisante pour constituer un risque de décharge électrique.



Le point d'exclamation dans un triangle équilatéral avertit l'utilisateur de la présence de directives importantes en matière de fonctionnement et d'entretien (service) dans les documents qui accompagnent l'appareil.



WARNING! Ne utilisez pas votre produit(s) Paradigm en dehors du pays d'origine exigences vente tension varier selon les pays. Une tension incorrecte peut causer des dommages qui sera potentiellement coûteux à réparer. Paradigm produits sont expédiés aux distributeurs autorisés Paradigm avec l'alimentation correcte pour une utilisation dans le pays de vente prévu. Une liste des distributeurs agréés peut être consulté à www.paradigm.com ou par courriel info@paradigm.com.



MISE EN GARDE!

**RISQUE DE DÉCHARGE
ÉLECTRIQUE NE PAS OUVRIR**



AVERTISSEMENT : FIN DE DIMINUER LE RISQUE D'INCENDIE OU DE DÉCHARGE ÉLECTRIQUE, IL NE FAUT PAS EXPOSER CET APPAREIL À LA PLUIE OU À L'HUMIDITÉ, ET LES OBJETS REMPLIS DE LIQUIDES, COMME LES VASES, NE DOIVENT PAS ÊTRE PLACÉS SUR CET APPAREIL.

- POUR DÉBRANCHER COMPLÈTEMENT CET APPAREIL DE L'ALIMENTATION CA SECTEUR, DÉBRANCHEZ LA PRISE DU CORDON D'ALIMENTATION DE LA PRISE CA.
- LA PRISE DE SECTEUR DU CORDON D'ALIMENTATION DOIT ÊTRE FACILEMENT ACCESSIBLE.

CONTENU

PW LINK Préalificateur Premium Wireless

1. Préalificateur Paradigm PW LINK
2. Câble Ethernet de 6 pi (1,8 m)
3. Microphone ARC^{MD}
4. Câble USB de 6.5 pi (2 m) du microphone ARC^{MD}
5. Adaptateur d'alimentation CA et quatre adaptateurs de prise murale CA interchangeables
6. Mode d'emploi

1

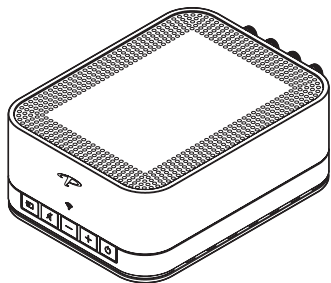

2

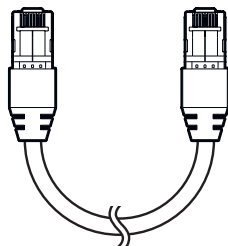

3

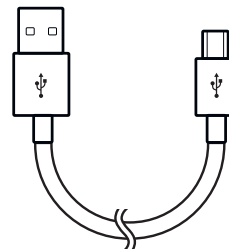

4

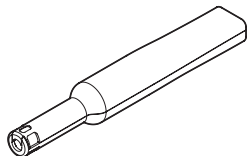

5

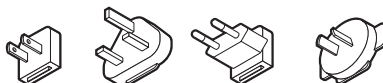
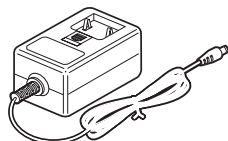

Amérique du Nord Royaume-Uni L'Europe Australie/Chine

6



EXIGENCES DU RÉSEAU

Vous devez avoir ce qui suit pour connecter votre produit Paradigm à votre réseau :

- Une connexion DSL/modèle câble ou large bande fibre à domicile haute vitesse pour une lecture fiable des services de musique en ligne. **Remarque : Les services Internet par satellite sont souvent touchés par des problèmes de lecture de musique en raison des taux de téléchargement fluctuants.**
- Si votre modem n'est pas une combinaison modem/routeur, **vous devez acheter et installer un routeur sur votre réseau local avant de continuer.**
- Si vous planifiez d'utiliser l'application DTS Play-Fi^{MD} sur un appareil Android^{MC} ou un appareil iOS, ou si vous configurez un produit Paradigm pour une lecture en continu par Wi-Fi, vous aurez besoin d'un routeur sans fil.
- Ayez votre mot de passe de réseau prêt avant de connecter le produit Paradigm à votre réseau.

REMARQUE : Pour la connexion la plus rapide, utilisez un routeur à double bande et connectez votre produit Paradigm au réseau 5 GHz au lieu du réseau 2,4 GHz.

REMARQUE : Si votre connexion sans fil est faible ou indisponible, connectez le produit Paradigm à votre routeur à l'aide du câble Ethernet fourni.

CONSEIL! Les produits de la Série Premium Wireless de Paradigm communiquent avec les réseaux sans fil qui supportent la technologie sans fil 802.11 g/n. Pour obtenir une lecture en continu plus rapide, un réseau qui supporte la technologie sans fil 802.11n est recommandé. Un réseau qui supporte la technologie 802.11b peut être utilisé, mais il enverra le son en continu effectivement à un seul appareil doté du DTS Play-Fi^{MD}.

CONSEIL! Pour obtenir un meilleur rendement, connectez votre PC ou votre lecteur NAS (stockage en réseau) qui contient votre bibliothèque de musique personnelle à votre routeur réseau à l'aide du câble Ethernet fourni.

EXIGENCES DU SYSTÈME

- Un appareil Android qui utilise Android 2.2 ou une version ultérieure.
- Un appareil iOS qui utilise iOS 6.0 ou une version ultérieure.
- Un PC Windows^{MD} qui utilise Windows 7, 8, 8.1, ou 10 (32 et 64 bits).

CARACTÉRISTIQUES ET FONCTIONS

Bouton de mise sous tension (⏻) :

- Appuyez sur ⏻ pour allumer/éteindre. Si aucun signal n'est reçu pendant 20 minutes, l'appareil passe en mode veille.
- Appuyez sur ⏻ pour Power Cycle (cycle d'alimentation ou Factory Reset (Réinitialiser aux paramètres de l'usine) (voir page 11).

Volume haut/bas (+/-) :

- Appuyez sur + pour augmenter le volume. Appuyez sur - pour diminuer le volume.
- Appuyez et maintenez enfoncé un ou l'autre de +/- pour augmenter ou diminuer rapidement le volume.

Bouton de sourdine (🔇) :

- Appuyez sur 🔇 pour couper le son. Le bouton sourdine (🔇) passera au BLANC lorsque la fonction sourdine est activée.
- Le bouton sourdine (🔇) éteint/allume également les paramètres de l'ARC^{MC}.
 - Pour configurer l'ARC^{MC} et savoir comment il corrige les lacunes de la pièce, consultez la page 10.
 - Pour éteindre les paramètres de l'ARC^{MC} : Appuyez et maintenez

enfoncé (🔇) pendant 5 secondes. En relâchant le bouton, une « tonalité négative » retentira pour vérifier que les paramètres de l'ARC^{MC} sont éteints.

- Répétez le processus pour allumer les paramètres de l'ARC^{MC}. Vous entendrez une « tonalité positive » lorsque les paramètres de l'ARC^{MC} sont allumés.

Bouton entrée (🔊) :

- Appuyez et relâchez le bouton 🔊 pour passer entre le mode lecture en continu sur réseau sans fil/câblé ET mode entrée arrière.
- Le bouton Entrée (🔊) passe au BLANC lorsque le mode lecture en continu sur réseau sans fil/câblé est activé et au BLEU lorsque le mode Entrée arrière (Rear Input) est activé.
- Votre produit Paradigm est doté de l'entrée arrière suivante : Entrée analogique de 3,5 mm (PW 800 et PW 600) **OU** Entrée analogique RCA (PW AMP).
- Le mode lecture en continu sur réseau sans fil/câblé est le mode d'entrée par défaut. Si votre produit Paradigm est réglé au mode Entrée arrière et que de la musique est lue

en continu, le produit Paradigm passera par défaut au mode lecture en continu sur réseau sans fil/câblé.

- Active/désactive le mode auto in/out (entrée auto) (voir page 11).

Bouton de configuration Wi-Fi :

- Lance la configuration Wi-Fi pour le Wi-Fi Protected Setup (WPS) et le Standard Wi-Fi Setup

Indicateur Wi-Fi (📶) :

- L'indicateur Wi-Fi (📶) vous indique ce que votre produit Paradigm fait :
- Clignotement rapide – Votre produit Paradigm démarre.
- Clignotement – Votre produit Paradigm essaie de se connecter à un routeur sans fil.
- Pulsation lente – Mode configuration.
- Deux clignotements > Pause – Mode WPS.
- Uni – Connecté à un routeur.
- Éteint – Connecté à un routeur à l'aide d'une connexion câblée.

CONTRÔLES ET CONNEXIONS

PW LINK Préamplificateur Premium Wireless

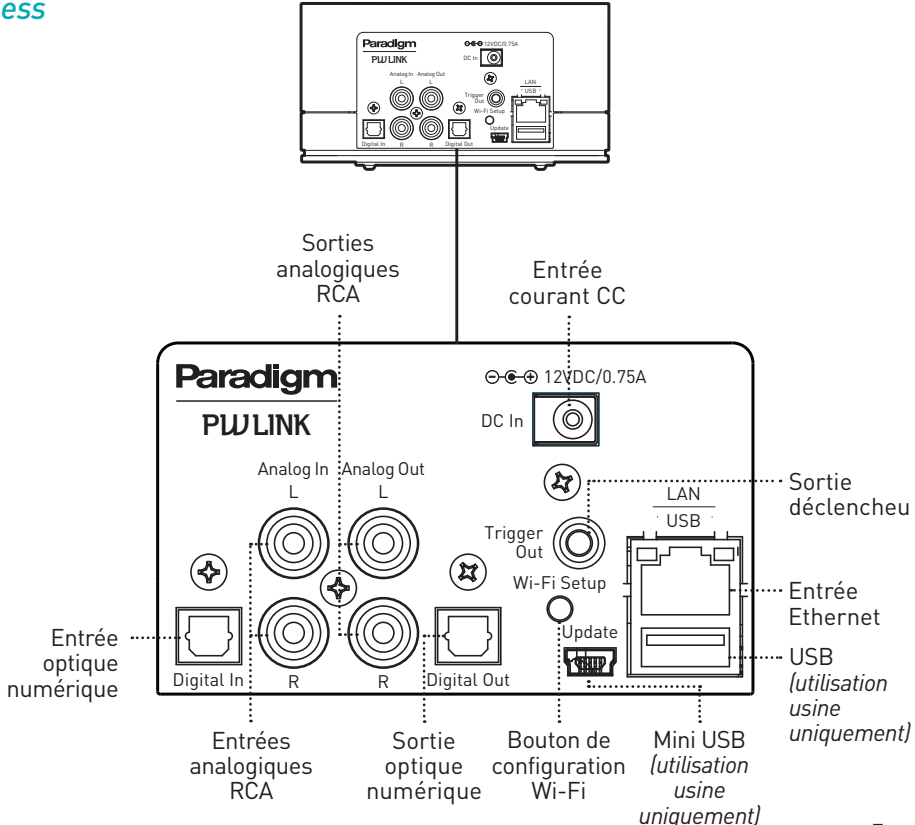
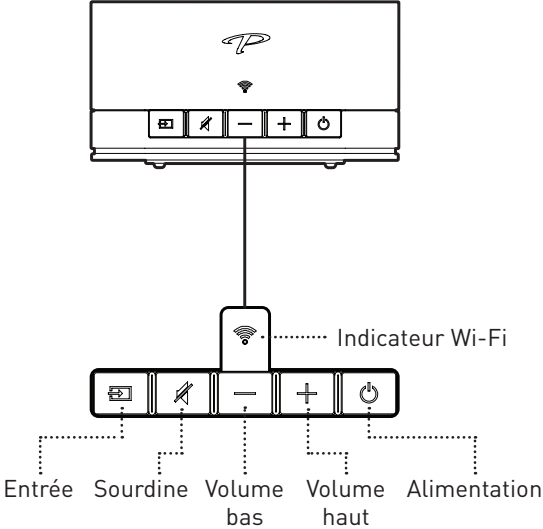

RACCORDEMENT DU PW LINK

1. Il y a quatre adaptateurs de prise murale CA inclus avec le PW LINK; montez l'adaptateur CA à l'aide de l'adaptateur de prise murale CA approprié pour votre pays (voir page 4).
2. Raccordez le câble de l'adaptateur d'alimentation CA à l'entrée appelée « DC In » (Entrée CC) située à l'arrière du PW LINK; branchez l'autre extrémité du câble dans une prise murale CA.
3. *Choisissez votre connexion pour le raccordement à un préamplificateur, récepteur ou amplificateur existant.*

Raccordement avec câble RCA : Raccordez les câbles RCA (non compris) aux prises « Analog Out » (Sortie analog.) de gauche et de droite situées à l'arrière du PW LINK. Raccordez l'autre extrémité des câbles RCA dans les prises d'Entrée RCA sur vos entrées de préamplificateur, récepteur ou amplificateur existant.

Raccordement avec câble numérique : Raccordez le câble optique numérique (non compris) à la prise « Digital Out » (Sortie numérique) située à l'arrière du PW LINK. Raccordez l'autre extrémité du câble optique numérique dans la prise d'Entrée optique numérique sur vos entrées de préamplificateur, récepteur ou amplificateur existant.

4. *Choisissez votre connexion pour le raccordement à un lecteur CD, tourne-disque, etc. :*

Raccordement avec câble RCA : Raccordez les câbles RCA (non compris) aux prises « Analog In » (Entrée analog.) de gauche et de droite situées à l'arrière du PW LINK. Raccordez l'autre extrémité de vos câbles RCA aux prises RCA Output (Sortie RCA) sur un lecteur CD, un tourne-disque, etc.

Raccordement avec câble numérique : Raccordez le câble optique numérique (non compris) à la prise « Digital In » (Entrée numérique) située à l'arrière du PW LINK. Raccordez l'autre extrémité de votre câble optique numérique aux prises Digital Optical Output (Sortie numérique optique) sur un lecteur CD, un tourne-disque, etc.

5. Si votre amplificateur est doté d'une entrée de déclencheur (Trigger Output), vous pouvez le raccorder à la sortie Trigger Output de votre PW LINK avec un câble male à mâle mono de 3,5 mm. La sortie Trigger Output peut être utilisée pour allumer votre amplificateur.

LIRE DE LA MUSIQUE ET CONNECTER PLUSIEURS PRODUITS DE LA SÉRIE PW

Une fois que votre produit Paradigm est connecté à votre réseau local, vous pouvez faire jouer de la musique en tout temps.

1. Activez l'application DTS Play-Fi^{MD} GRATUITE sur votre appareil mobile ou PC. Si vous avez configuré plus d'un produit Paradigm, choisissez celui vers lequel vous voulez envoyer de la musique en continu.
2. Choisissez votre source de musique (bibliothèque de musique personnelle ou service de musique en ligne sur abonnement sur votre appareil mobile ou PC, radio Internet ou services de musique en ligne comme Deezer, Songza, etc. (Consultez **paradigm.com** pour obtenir une liste complète des services de musique disponibles.)

Comment contrôler plusieurs produits de la Série Premium Wireless de Paradigm :

1. Pour connecter d'autres produits de la Série Premium Wireless de Paradigm à votre réseau, ouvrez l'application DTS Play-Fi^{MD}, et choisissez « Setting » (Réglages).
2. Choisissez « Add Play-Fi Device » (Ajouter un appareil Play-Fi).
3. Suivez les instructions pour ajouter chaque produit de la Série Premium Wireless de Paradigm.

Zones principale et secondaires :

Lorsque vous utilisez l'application DTS Play-Fi^{MD} sur votre appareil, vous remarquerez en envoyant de la musique en continu à votre Série Premium Wireless de Paradigm qu'il y a deux groupes : zone principale et zones secondaires. Le module DTS Play-Fi^{MD} dans votre produit de la Série Premium Wireless de Paradigm a besoin qu'une enceinte principale soit choisie pour créer une nouvelle session ou zone d'écoute. Le but est d'éliminer tout écho que l'on retrouve dans d'autres écosystèmes et de maximiser la synchronisation à une milliseconde.

Nous vous suggérons de choisir le produit de la Série Premium Wireless de Paradigm ayant la plus grande force de signal comme appareil principal. Veuillez noter que les enceintes secondaires sont connectées à votre enceinte principale; par conséquent, si vous désactivez votre enceinte principale pour quelque raison que ce soit, vos enceintes secondaires seront temporairement indisponibles jusqu'à ce qu'une enceinte principale soit à nouveau choisie.

CORRECTION DE LA PIÈCE ANTHEM (ARC^{MD})

Même lorsque les meilleures enceintes sont parfaitement positionnées, la pièce elle-même peut avoir un effet important sur tout système de son, et un impact encore plus grand que toute autre composante individuelle. De nombreuses solutions sont apparues et disparues au fil des années, mais aucune n'a résolu le problème de la « pièce ». Jusqu'à l'ARC.

À l'aide de processus exclusifs et de la puissance de votre PC, le système ARC analyse le son dans la pièce de chaque enceinte, puis calcule la correction requise pour obtenir un rendement optimal de chaque enceinte. C'est un processus qui dure environ 15 minutes. L'approche d'Anthem est une véritable solution audiophile aux problèmes de la pièce.

IMPORTANT! L'aire d'écoute doit être silencieuse pendant l'exécution de l'ARC. Un ventilateur d'ordinateur bruyant, un lave-vaisselle ou un four à micro-ondes en marche, etc. peuvent avoir un effet négatif sur les mesures de l'ARC.

Comment corriger les lacunes de la pièce à l'aide de la technologie ARC :

1. Assurez-vous que votre produit Paradigm est déjà connecté à votre réseau local et qu'il est allumé.
2. Téléchargez le logiciel ARC-2 sur paradigm.com/support et installez-le. Une fois les pilotes installés, suivez les instructions à l'écran.
3. À l'aide du câble USB de 15 pi (4,5 m), connectez le microphone ARC à un PC Windows^{MD} qui utilise Windows 7, 8, 8.1, ou 10 (32 et 64 bits).

4. Cherchez l'icône sur votre bureau et lancez le programme ARC^{MC}. Suivez les invites sur votre écran pour lancer le logiciel ARC^{MC}; le processus intégral durera environ 15 minutes.
5. N'oubliez pas de tenir le microphone de façon à ce qu'il pointe vers le plafond. Consultez le diagramme ci-dessous.
6. Pour obtenir de meilleurs résultats, tenez le microphone dans 5 positions différentes autour de la pièce.

CONSEIL! Une fois le processus ARC terminé, les courbes d'écoute corrigées seront stockées et la musique sera lue en fonction de ces corrections chaque fois que vous envoyez de la musique en continu à votre produit Paradigm. Pour passer des réglages avant et après la correction ARC, ou pour désactiver l'ARC, consultez la section sur le bouton sourdine (🔇) à la page 6.

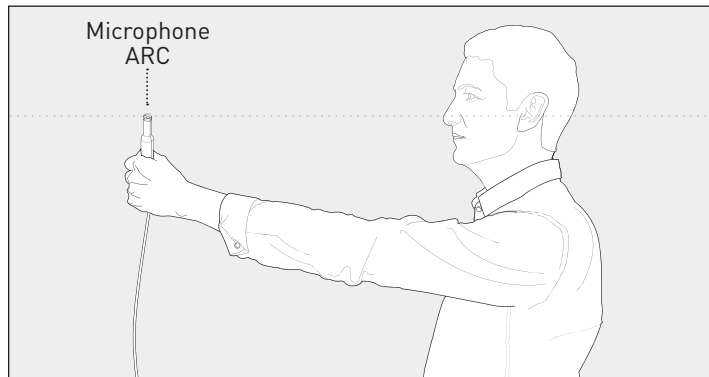

MISES À JOUR

Mise à jour de l'application DTS Play-Fi^{MD} :

Si l'application DTS Play-Fi^{MD} sur votre appareil nécessite une mise à jour, l'application vous informera qu'une mise à jour est disponible et vous guidera pendant le processus de mise à jour.

Mise à jour du micrologiciel Paradigm :

Chez Paradigm, nous cherchons continuellement à améliorer le rendement et la fonctionnalité de notre système; ainsi, de temps à autre, votre produit de la Série Premium Wireless de Paradigm aura besoin de mises à jour du micrologiciel. Veuillez consulter régulièrement le site Web www.paradigm.com pour obtenir les mises à jour les plus récentes du micrologiciel.

REDÉMARRER (POWER CYCLE) ET RÉINITIALISER AUX PARAMÈTRES DE L'USINE

Redémarrer (Power Cycle) votre produit Paradigm :

Appuyez et maintenez enfoncé le bouton POWER (⏻) pendant 3 secondes. Le bouton sourdine (🔇) commencera à clignoter une fois qu'un rafraîchissement sera terminé; en relâchant le bouton, une tonalité vérifiera le rafraîchissement.

Réinitialiser aux paramètres de l'usine :

APPUYEZ et MAINTENEZ enfoncé le bouton POWER (⏻) pendant 10 secondes (à 3 secondes, le bouton sourdine (🔇) commencera à clignoter); lorsque vous entendrez une tonalité (à 10 secondes) pour vérifier la réinitialisation, relâchez immédiatement le bouton de réinitialisation.

ACTIVE/DÉSACTIVE LE MODE AUTO INPUT (ENTRÉE AUTO)

Les produits Paradigm PW peuvent être configurés pour choisir automatiquement l'entrée AUX lorsque l'application Play-Fi est éteinte. Ce mode peut être utile lorsque vous utilisez le produit PW pour améliorer le son d'une télévision, par exemple, par

l'entremise de l'entrée AUX lorsque la lecture en continu de musique sans fil n'est pas utilisée. Pour activer le mode auto input, appuyez sur le bouton input (entrée) pendant cinq secondes. Appuyez à nouveau pendant cinq secondes pour annuler.

GUIDE D'UTILISATION DE L'APPAREIL

Appareil	Application	Contenu	Multi-pièces
Apple iOS	Play-Fi	<ul style="list-style-type: none">• Choix de services de musique• iTunes – musique stockée sur l'appareil	<ul style="list-style-type: none">• Jusqu'à huit• Utilisateurs simultanés multiples• Les enceintes peuvent être groupées en zone
Android	Play-Fi	<ul style="list-style-type: none">• Choix de services de musique• Musique stockée sur l'appareil	<ul style="list-style-type: none">• Jusqu'à huit• Utilisateurs simultanés multiples• Les enceintes peuvent être groupées en zone
Windows PC	Play-Fi	<ul style="list-style-type: none">• Tout le contenu audio	<ul style="list-style-type: none">• Jusqu'à huit• Utilisateurs simultanés multiples• Les enceintes peuvent être groupées en zone

DÉPANNAGE DE BASE





MISE EN GARDE! N'ouvrez pas le produit. En aucun cas le produit ne doit être réparé par une personne autre qu'un revendeur Paradigm autorisé, car cela annulerait la garantie. Pour obtenir de plus amples renseignements, veuillez communiquer avec le soutien à la clientèle de Paradigm.

En cas de problème, vous pouvez essayer les suggestions de dépannage ci-dessous. Si aucune de ces suggestions ne peut résoudre le problème, ou si vous n'êtes pas certain de la marche à suivre, veuillez communiquer avec l'équipe du soutien à la clientèle de Paradigm et nous serons heureux de vous aider.

Soutien à la clientèle

- Consultez notre site Web paradigm.com/support
- Envoyez un courriel à l'adresse support@paradigm.com

Problème	Solutions possibles
<p>Je suis incapable de connecter mon produit de la Série Premium Wireless de Paradigm à mon réseau Wi-Fi.</p>	<ol style="list-style-type: none"> 1. Vérifiez que votre réseau Wi-Fi fonctionne. 2. Le signal Wi-Fi de votre routeur peut être faible ou votre produit Paradigm peut être hors de portée du réseau Wi-Fi de votre routeur. Placez le produit Paradigm plus proche du routeur. 3. Avant la connexion au réseau, vérifiez que le bouton Entrée () de votre produit Paradigm est illuminé en BLANC; cela indique le mode lecture en continu sur réseau sans fil/câblé. Si le bouton Entrée () est illuminé en BLEU, cela indique le mode Entrée arrière; appuyez sur le bouton Entrée () pour choisir le mode lecture en continu sur réseau sans fil/câblé pour une connexion par entrée sans fil. 4. Redémarrez votre produit Paradigm (voir page 11). 5. Réinitialisez votre produit Paradigm aux paramètres d'usine (voir page 11).

DÉPANNAGE DE BASE *(suite ...)*

Problème	Solutions possibles
L'application DTS Play-Fi^{MD} ne trouve pas mon produit de la Série Premium Wireless de Paradigm.	<p>Vérifiez ce qui suit :</p> <ol style="list-style-type: none">1. Le produit Paradigm est entièrement allumé et en mode Découverte (indicateur Wi-Fi (📶) qui pulse lentement).2. Vous êtes dans l'intervalle de distance recommandé pour votre routeur.3. Le Wi-Fi est activé sur votre appareil.4. Aucune autre application pouvant nuire à la connectivité sans fil à votre réseau ne fonctionne sur votre appareil. <ul style="list-style-type: none">• Redémarrez votre téléphone, tablette ou PC (consultez le manuel de l'utilisateur pour obtenir plus de détails).• Si vous ne trouvez toujours pas le produit Paradigm sur votre réseau et que vous êtes dans un bureau, vérifiez auprès de l'administrateur du réseau si des autorisations spéciales sont activées et empêchent les appareils sans fil externes de communiquer avec le réseau.• Si le produit Paradigm n'est toujours pas trouvé, effectuez un redémarrage (voir page 11) sur l'appareil en cause et téléchargez à nouveau l'application DTS Play-Fi^{MD}.• Si le produit Paradigm n'est toujours pas trouvé, effectuez une réinitialisation aux paramètres de l'usine (voir page 11) sur l'appareil en cause et téléchargez à nouveau l'application DTS Play-Fi^{MD}.

Problème	Solutions possibles
<p>L'application DTS Play-Fi^{MD} indique « Play-Fi Devices Lost (appareils Play-Fi perdus) »</p>	<p>Si vous voyez ce message, cela pourrait signifier une ou plusieurs choses :</p> <ul style="list-style-type: none">• La connexion à votre réseau est très faible.• Il y a beaucoup de trafic sur le réseau.• Vous êtes hors de portée de la couverture de votre réseau personnel.• Vous avez perdu votre connexion réseau.• Vous vous êtes connecté à un réseau autre que celui sur lequel votre ou vos produits Paradigm sont connectés.• La lecture en continu sans fil de votre appareil est prise par une autre application.• Votre appareil a perdu son alimentation au milieu de la communication. <p>Vérifiez ce qui suit :</p> <ul style="list-style-type: none">• Vérifiez que votre réglage réseau et vos appareils sont connectés au même réseau.• Vérifiez si l'appareil est hors de portée du routeur.• Vérifiez si votre appareil est sur le même réseau que votre produit Paradigm. <p>Finalement, sortez de l'application DTS Play-Fi^{MD} et redémarrez-la. Elle devrait maintenant trouver votre ou vos produits Paradigm.</p> <p>Si vous êtes encore incapable de trouver votre ou vos produits Paradigm, effectuez une réinitialisation aux paramètres de l'usine (voir page 11) sur l'appareil en cause et téléchargez à nouveau l'application DTS Play-Fi^{MD}.</p>

SPÉCIFICATIONS TECHNIQUES

PW LINK *Préamplificateur Premium Wireless*

Design	Wireless Streaming Preamplifier
Connectivité sans fil	2,4 GHz et 5,0 GHz; 802.11 g/n
Entrées	Entrées analogiques RCA, entrée optique numérique, ethernet 10/100
Sorties	Sorties analogiques RCA, sortie optique numérique, sortie déclencheur
Correction de la pièce	Anthem Room Correction - ARC ^{MD} , microphone étalonné compris
Dimensions (h x l x p)	3-1/8 po x 5-3/4 po x 7-3/4 po [7,9 cm x 14,6 cm x 19,6 cm]
Fini	Noir

GARANTIE LIMITÉE

Les produits de la Série Premium Wireless de Paradigm^{MD} mentionnés dans ce manuel sont garantis contre les défauts de matériaux et de fabrication pendant une période **d'un (1) an** à compter de la date d'achat du matériel neuf.

Pour l'AMP Paradigm^{MD} mentionné dans ce manuel, toutes les pièces, y compris l'amplificateur, sont garanties contre les défauts de matériaux et de fabrication pendant une période **d'un (1) an**.

Durant cette période, la réparation, le remplacement ou le réglage de pièces pour des défauts de matériaux ou de fabrication ne seront pas à la charge du premier acheteur.

Les dommages causés par l'exposition abusive à la chaleur ou l'usage abusif ne sont pas couverts par la présente garantie.

Restrictions :

- La garantie commence à la date d'achat d'origine. La garantie n'est pas transférable.
- La garantie s'applique au produit pour une utilisation résidentielle normale uniquement. Si le produit est assujéti à l'une des conditions définies dans le paragraphe suivant, la garantie est nulle.
- La garantie ne s'applique pas à un usage commercial ou professionnel.

La garantie est annulée si :

- Le produit est assujéti à un usage abusif (accidentel ou intentionnel);
- Le produit est utilisé avec du matériel défectueux ou non adéquat;
- Le produit est soumis à des signaux électriques dommageables, un transport dangereux, des dommages mécaniques ou toute autre condition anormale;
- Le produit (y compris le boîtier) est altéré ou endommagé lors d'une réparation non autorisée;
- La plaque du numéro de série de l'enceinte est enlevée ou défigurée.

Responsabilités du propriétaire :

- Apporter un soin et un entretien normaux et raisonnables;
- Fournir ou assumer les frais de transport jusqu'à l'atelier de réparation;
- Fournir une preuve d'achat (conserver le reçu fourni lors de l'achat comme preuve de la date d'acquisition).

Si un service est nécessaire, communiquez avec nous à l'aide des coordonnées ci-dessous pour organiser, apporter ou envoyer prépayé l'appareil défectueux. Consultez le site Web paradigm.com pour plus d'information.

GARANTIE LIMITÉE *(suite ...)*

Paradigm Electronics Inc. se réserve le droit d'améliorer la conception de tout produit sans obligations de modifier tout produit déjà fabriqué.

La présente garantie tient en lieu et place de toute autre garantie, explicite ou implicite, de qualité marchande et d'adéquation pour tout usage particulier, et ne peut être élargie ou étendue par quiconque. Paradigm Electronics Inc. et ses représentants ou agents ne peuvent pas être tenus responsables de dommages indirects ou consécutifs découlant de l'utilisation de ces produits en aucun cas.

Dans les endroits où une réglementation spécifique interdit une telle limitation de la responsabilité, cette exclusion ne s'applique pas.

Conserver le présent manuel et le reçu comme preuves d'achat et de garantie.

Pour un soutien additionnel concernant le produit, appelez Paradigm au **905-696-2868** ou envoyez un courriel à l'adresse **service@paradigm.com**.

Renseignements sur la licence pour le logiciel utilisé dans ce produit

Ce produit comprend un ou plusieurs programmes de logiciel gratuits ou ouverts provenant de tiers. Ce logiciel gratuit et ouvert est assujéti aux modalités de la licence publique générale GNU (GNU General Public License), de la Licence publique générale limitée GNU (GNU Library/Lesser General Public License) ou d'autres licences, avis et exonérations de droits d'auteur différents ou additionnels. Pour comprendre vos droits en vertu de ces licences, veuillez consulter les modalités particulières des licences, avis et exonérations disponibles en cliquant sur les liens ci-dessous.

Pour recevoir une copie du code source des programmes de logiciel à code ouvert compris dans le produit, veuillez communiquer avec l'équipe du service à la clientèle de Paradigm à l'adresse support@paradigm.com.

Paradigm Electronics Inc. vous distribuera ce code source sur un disque moyennant des frais pour couvrir le coût de cette distribution, comme le coût du média, et le coût de l'expédition et de la manutention. L'ensemble des licences, avis et exonérations susmentionnés est reproduit et disponible avec ce code source. Toutefois, veuillez noter que nous ne faisons aucune garantie concernant le code source et que nous n'offrons pas de soutien pour le contenu du code source. Cette offre est valide pendant une période de trois (3) ans après la date de distribution de ce produit par Paradigm Electronics Inc.

Cette section décrit les licences de logiciel utilisées dans ce produit. Afin de maintenir le contenu exact, l'original (anglais) est utilisé.

BSD License

Libupnp: <http://pupnp.sourceforge.net/>
Opus codec: <http://www.opus-codec.org/>

GPL (GNU-General Public License)

LinuxKernel 2.6.29: <https://kernel.org/>
libao: <http://www.xiph.org/ao/>
bridge-utils: <http://www.linuxfoundation.org/collaborate/workgroups/networking/bridge>
busybox: <http://www.busybox.net/>
Ebttables: <http://ebttables.netfilter.org/>
Wget: <http://www.gnu.org/software/wget/>

LGPL (GNU Lesser General Public License)

LIVE555: <http://www.live555.com/>
mpg123: <http://mpg123.de/>
ffmpeg: <http://www.ffmpeg.org/>
avahi: <http://www.avahi.org/>

MIT/X derivate license

CURL: <http://curl.haxx.se/>

Academic Free License (AFL)

dbus: <http://www.freedesktop.org/wiki/>

OpenSSL License

OpenSSL: <https://www.openssl.org/>

MIT License

LibXML2: <http://www.xmlsoft.org/>

Others

<https://github.com/abrasive/shairport/blob/master/LICENSES>
Abrasive: <https://github.com/abrasive/shairport>

NOTES