

Проектор Acer

H7850/V7850/H6815/V6815/E270/V270/
E8615/E8615C/HE-4K20/HT-4K20/
ET-4K15/HT-4K15/M550/V550/
GM834/HV834/VH-735/TH-735/D4K1701/
D4K1702/D4K1735/D4K1732

Руководство пользователя

Авторское право: © 2017. Acer Incorporated.
Все права защищены.

Руководство пользователя для проектора Acer
Дата первого издания: 03/2017

В изложенные в настоящей публикации сведения могут периодически вноситься поправки без обязательств по уведомлению кого-либо о таких исправлениях или изменениях. Эти изменения будут вставлены в новые редакции данного руководства или в дополнительные документы и публикации. Компания Acer Incorporated не делает никаких утверждений и не дает никаких гарантий, ни выраженных в явной форме, ни подразумеваемых, относительно содержания настоящей публикации и, в частности, заявляет об отказе от подразумеваемых гарантий пригодности данного продукта для продажи или использования в конкретных целях.

Запишите номер модели, ее серийный номер, а также дату и место покупки в соответствующих строчках внизу на свободном месте. Серийный номер и номер модели вашего компьютера обозначены на этикетке на его корпусе. В переписке по поводу вашего компьютера следует обязательно указывать его серийный номер, номер модели, дату и место покупки.

Никакая часть настоящей публикации не может быть воспроизведена, сохранена в системах поиска информации или передана в любой форме и любыми средствами - электронными,

Номер модели: _____

Серийный номер: _____

Дата покупки: _____

Место покупки: _____

Наименование Acer и логотип Acer являются зарегистрированными товарными знаками корпорации Acer. Названия продуктов и товарные знаки других компаний используются здесь только с целью идентификации и принадлежат соответствующим компаниям.

"HDMI™", логотип HDMI и High-Definition Multimedia Interface являются товарными знаками или зарегистрированными товарными знаками компании HDMI Licensing LLC."



Информация, касающаяся безопасности и удобства использования

Внимательно прочитайте настоящие инструкции. Сохраните настоящий документ для использования в будущем. Следуйте всем предупреждениям и указаниям, имеющимся на данном изделии.

Выключение изделия перед очисткой

Отключите данное изделие от электрической розетки перед очисткой. Не используйте жидкие очистители и аэрозоли. Для очистки используйте влажную ткань.

Меры предосторожности при отключении питания

Соблюдайте приведенные ниже рекомендации при подключении и отключении питания к внешнему блоку питания.

- Перед подключением кабеля питания к розетке сети переменного тока установите блок питания.
- Перед извлечением блока питания из проектора отсоедините кабель питания.
- Если система оснащена несколькими источниками питания, отключите питание системы, отсоединив все кабели питания от электросети.

Меры предосторожности, касающиеся доступности

Убедитесь, что сетевая розетка, к которой подключен кабель питания, легко доступна и расположена максимально близко к оператору оборудования. При необходимости отключить питание оборудования убедитесь, что кабель питания отсоединен от электрической розетки.



Осторожно!

- Не используйте данное изделие вблизи воды.
- Не допускаются установка изделия на неустойчивые тележку, стойку или стол. Падение изделия может привести к его серьезному повреждению.
- Щели и отверстия предназначены для вентиляции прибора с целью обеспечения надежной эксплуатации и предотвращения перегрева. Запрещается загромождать или накрывать эти отверстия. Не перекрывайте отверстия, располагая устройство на кровати, диване, ковре или других подобных поверхностях.
- Данное устройство нельзя располагать рядом с радиатором или нагревателем или над ними, также нельзя устанавливать прибор в закрытом пространстве без обеспечения должной вентиляции.
- Не допускайте попадания каких-либо предметов внутрь прибора через щели в корпусе, т.к. они могут попасть на участки, находящиеся под напряжением, что может привести к возгоранию или поражению электрическим током. Не допускайте попадания какой-либо жидкости на или в прибор.
- Чтобы избежать повреждения внутренних компонентов и предотвратить протечку батареи, не размещайте прибор на вибрирующих поверхностях.

- Не рекомендуется использовать прибор во время занятий спортом, тренировок или в других условиях, когда возможны сотрясения, так как это может вызвать непредвиденное короткое замыкание или повреждение вращающихся деталей и лампы.

Использование электропитания

- Это изделие необходимо эксплуатировать при напряжении питания, указанном на этикетке. Если характеристики электросети неизвестны, проконсультируйтесь с продавцом или местной компанией-поставщиком электроэнергии.
- Не допускайте, чтобы на кабеле питания находились посторонние предметы. Расположите прибор так, чтобы на кабель было невозможно наступить.
- При использовании удлинителя с этим прибором убедитесь, что общий номинальный ток подключенного оборудования не превышает номинального тока удлинителя. Кроме этого, убедитесь, что общий номинальный ток всех устройств, подключенных к сетевой розетке, не превышает номинала предохранителя.
- Не перегружайте электрическую розетку, удлинитель или разветвитель, подключая слишком много устройств. Общая нагрузка системы не должна превышать 80% от номинала цепи. При использовании удлинителей нагрузка не должна превышать 80% входного номинального тока удлинителя.
- Сетевой блок питания данного прибора оборудован трехконтактной вилкой с заземлением. Вилка может быть вставлена только в сетевую розетку с заземлением. Убедитесь, что электрическая розетка должным образом заземлена перед подключением к ней вилки сетевого блока питания. Не вставляйте вилку в незаземленную электрическую розетку. Для получения более подробной информации обратитесь к специалисту-электротехнику.



.....

Осторожно! Контакт заземления является одним из элементов обеспечения безопасности. Использование не заземленной должным образом розетки может привести к поражению электрическим током.



.....

Примечание: Кроме этого, заземление обеспечивает хорошую защиту от непредсказуемых помех, вырабатываемых другими находящимися рядом электрическими устройствами, которые могут повлиять на работу данного изделия.

- Используйте данное устройство только с входящим в комплект поставки набором кабелей. При необходимости заменить комплект кабелей питания убедитесь, что новый кабель соответствует следующим требованиям: отсоединяемый, имеет сертификацию UL или CSA, одобрен VDE, максимальная длина – 4,5 м (15 футов).

Обслуживание изделия

Не пытайтесь самостоятельно ремонтировать прибор, так как при открытии или снятии крышки можно попасть под напряжение или подвергнуться другой опасности. Любое сервисное обслуживание устройства должны выполнять только квалифицированные специалисты сервисной службы.

Отключите устройство от электросети и обратитесь к квалифицированному специалисту по ремонту в следующих случаях:

- кабель питания или вилка повреждены, порезаны или изношены
- в прибор попала жидкость
- устройство было подвержено воздействию дождя или влаги
- падение устройства или повреждение его корпус
- в работе устройства наблюдаются очевидные нарушения, свидетельствующие о необходимости технического обслуживания
- устройство не работает надлежащим образом после соблюдения всех указаний по эксплуатации



Примечание: Производите регулировку только тех параметров, которые описаны в инструкциях по эксплуатации, так как неправильная регулировка других параметров может привести к повреждению и необходимости вмешательства квалифицированного специалиста для восстановления нормального состояния устройства.



Осторожно! В целях безопасности не используйте несовместимые детали при замене или добавлении компонентов. Для получения информации о возможных вариантах обратитесь к продавцу.

Данное устройство и его модификации могут содержать мелкие детали. Храните их в недоступном для маленьких детей месте.

Дополнительная информация о безопасности

- Запрещается смотреть в объектив при включенной лампе. Это может привести к повреждению органов зрения.
- Сначала включайте проектор, а затем источник сигнала.
- Не располагайте устройство в условиях, перечисленных ниже:
 - Плохо вентилируемое или ограниченное пространство. Необходимо обеспечить зазор от стены не менее 50 см и свободный поток воздуха вокруг проектора.
 - Места, в которых существует возможность воздействия высоких температур, например, в автомобиле с закрытыми окнами.
 - Места с повышенной влажностью, пыленностью или задымленностью, так как это может вызвать загрязнение оптических компонентов, сокращение срока службы прибора и ухудшение изображения.
 - Места рядом с пожарной сигнализацией.
 - Места с температурой окружающей среды выше 40 °C/104 °F.
 - Места, находящиеся выше 3000 м над уровнем моря.
- При возникновении неполадок немедленно отключите проектор от сети. Нельзя использовать прибор, если из него идет дым или оно издает странные звуки или запахи. Это может привести к возгоранию или поражению электрическим током. В этом случае немедленно отключите прибор от сети и свяжитесь с продавцом прибора.
- Прекратите эксплуатацию прибора, если он упал или был поврежден. Свяжитесь с продавцом для проверки прибора.
- Не направляйте объектив проектора на солнце. Это может привести к возгоранию.
- При выключении проектора рекомендуется убедиться, что перед отключением питания был завершен цикл охлаждения.

- Не выключайте питание внезапно и не отключайте проектор от сети во время его работы. Оптимальный способ выключения – это подождать перед отключением питания, пока выключится вентилятор.
- Не прикасайтесь к вентиляционной решетке и нижней панели, так как они могут быть горячими.
- Не следует заглядывать в вентиляционную решетку во время работы проектора. Это может привести к повреждению органов зрения.
- Всегда открывайте затвор или снимайте крышку объектива при включении проектора.
- Во время работы проектора не загромождайте его объектив какими-либо предметами, так как это может вызвать нагрев, деформацию или возгорание этих предметов. Для временного отключения лампы нажмите на пульте ДУ кнопку "HIDE".
- При работе лампа сильно нагревается. Перед заменой лампы дайте проектору остыть в течение приблизительно 45 минут.
- Не используйте лампу по истечении ее номинального срока службы. В некоторых случаях это может привести к поломке.
- Производите замену лампы или других электронных компонентов, только если проектор отключен от сети.
- Данный прибор самостоятельно определяет срок службы лампы. При отображении предупреждающего сообщения обязательно замените лампу.
- При замене лампы необходимо дать прибору остыть, а затем выполнить все инструкции по замене лампы.
- После замены модуля лампы необходимо сбросить функцию "Сбр. вр. раб.лам." из экранного меню "Управление".
- Не пытайтесь разобрать проектор. Внутри имеется опасное высокое напряжение, которое может привести нанести вред. Единственная деталь, обслуживаемая пользователем, – это лампа, которая имеет свою собственную съемную крышку. Обслуживание должен выполнять только квалифицированный специалист.
- Не ставьте проектор вертикально на узкую сторону. Он может упасть, повредиться или нанести телесные повреждения.
- Данный прибор позволяет проецировать перевернутые изображения при монтаже на потолке. Для установки проектора на потолке используйте только фирменный комплект для монтажа Acer, после чего проверьте надежность крепления.
- Проектор следует устанавливать в горизонтальном положении только в настольном или потолочном режиме с углом наклона не более 6 градусов. Невыполнение этого требования может привести к значительному сокращению срока службы лампы или серьезному сбою в работе системы.

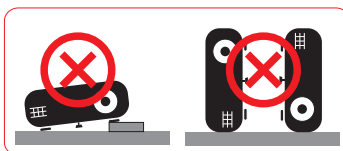
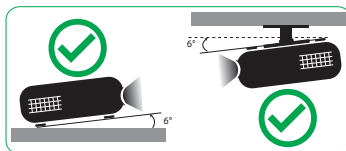

Меры предосторожности, связанные со слухом

Для защиты органов слуха соблюдайте следующие рекомендации.

- Увеличивайте громкость постепенно до нужного уровня.
- Не увеличивайте уровень громкости, если уши уже к нему привыкли.
- Не слушайте музыку на большой громкости в течение длительного времени.
- Не увеличивайте громкость, чтобы перекрыть шум.
- Не увеличивайте громкость, чтобы перекрыть шумные среды.

Указания по утилизации

Запрещается утилизировать данный электронный прибор вместе с бытовым мусором. С целью сведения к минимуму загрязнения и обеспечения максимальной защиты окружающей среды устройство подлежит переработке. Для получения дополнительной информации о правилах, установленных Директивой по отходам электрического и электронного оборудования (WEEE), посетите веб-сайт

<http://www.acer-group.com/public/Sustainability/sustainability01.htm>



Рекомендации относительно ртути

Для проекторов или электронных изделий, содержащих ЖК-/ЭЛТ-монитор или дисплей.



"Лампа содержит (одна или несколько) ртути – утилизировать надлежащим образом".

Лампа (лампы) внутри данного прибора содержат ртуть и должны перерабатываться или утилизироваться согласно местному, государственному или федеральному законодательству. Дополнительную информацию см. на веб-сайте альянса компаний электронной промышленности по адресу www.eiae.org. Информацию по утилизации ламп см. по адресу www.lamprecycle.org



Не смотрите на луч, RG2

"Не смотрите прямо на луч, т.к. он относится к источникам яркого света, RG2 IEC 62471-5:2015"

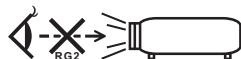

Основные сведения

Примечания по использованию

Необходимо:

- Выключать прибор перед очисткой.
- Для очистки корпуса дисплея использовать мягкую ткань, смоченную слабым моющим средством.
- Если прибор не будет использоваться в течение длительного периода времени, всегда отсоединять кабель питания от электрической розетки.

Запрещается:

- Закрывать вентиляционные щели и отверстия прибора.
- Использовать для очистки прибора абразивные чистящие средства, пасты или растворители.
- Эксплуатировать в следующих условиях:
 - при очень высокой или низкой температуре и высокой влажности.
 - в местах с повышенным содержанием пыли или грязи.
 - вблизи каких-либо устройств, создающих сильное магнитное поле.
 - под прямыми солнечными лучами.

Меры предосторожности

Чтобы максимально продлить срок службы прибора, соблюдайте все предупреждения, меры предосторожности и процедуры технического обслуживания согласно рекомендациям в настоящем руководстве пользователя.



Осторожно!

- Запрещается смотреть в объектив при включенной лампе. Это может привести к повреждению органов зрения.
- для снижения опасности возгорания или поражения электрическим током не подвергайте данный прибор воздействию дождя или влаги.
- Не открывайте и не разбирайте прибор, так как это может вызвать поражение электрическим током.
- При замене лампы необходимо дать прибору остыть, а затем выполнить все инструкции по замене лампы.
- Данный прибор самостоятельно определяет срок службы лампы. При отображении предупреждающего сообщения обязательно замените лампу.
- После замены модуля лампы необходимо сбросить функцию "Сбр. вр. раб.лам." из экранного меню "Управление".
- При выключении проектора убедитесь, что перед отключением питания был завершен цикл охлаждения.
- Сначала включайте проектор, а затем источники сигнала.
- Не используйте крышку объектива при работающем проекторе.
- Когда срок службы лампы истечет, она перегорит и может издать громкий хлопотный звук. Если это произойдет, проектор не включится, пока не будет заменен блок лампы. Чтобы заменить лампу, следуйте процедурам, приведенным в разделе "Замена лампы".

Информация, касающаяся безопасности и удобства использования	iii
Основные сведения	viii
Примечания по использованию	viii
Меры предосторожности	viii
Введение	1
Характеристики изделия	1
Комплектность	2
Общая информация о проекторе	3
Внешний вид проектора	3
Панель управления	5
Расположение кнопок на пульте ДУ	6
Пульт управления MHL (Mobile High-Definition Link)	8
Подготовка к эксплуатации	9
Подключение проектора	9
Включение и выключение проектора	11
Включение проектора	11
Выключение проектора	12
Настройка проецируемого изображения	13
Настройка высоты проецируемого изображения	13
Оптимизация размера изображения и расстояния до него	14
Достижение необходимого размера изображения посредством регулировки расстояния и масштаба	16
Как установить положение изображения, используя регуляторы сдвига объектива	18
Органы управления	20
Экранные меню	20
Цвет	21
Образ	23
Настр.	26
Управление	27
Аудио	28
Веб-страница управления проектором Acer	

Содержание

посредством LAN	29
Процедура входа в систему	29
Домашняя страница	30
Панель управления	30
Настройки сети	31
Настройки уведомлений	31
Выход	32
Приложения	33
Устранение неполадок	33
Список определений предупреждений и показаний индикаторов	37
Замена лампы	38
Установка на потолке	39
Технические характеристики	42
Совместимые режимы	44
Правила и замечания, касающиеся безопасности	52

Введение

Характеристики изделия

Данное изделие представляет собой проектор на одном чипе DLP®. Ниже перечислены его основные характеристики.

- Технология DLP®
- Собственное разрешение 3840 x 2160
Поддержка форматов Полное/4:3/16:9/L. Вох/Анаморфотное 2,35:1
- Высокая яркость и коэффициент контрастности
- Различные режимы отображения (Яркий, Стандарт, sRGB*, Rec. 709*, Фильм, Темное кино, Игра, Спорт, Бесшумный, Режим ISF-Ночь*, Режим ISF-День*, Польз.) обеспечивают оптимальные характеристики в любой ситуации
- Поддержка HDTV (480i/p, 576i/p, 720p, 1080i/p, 2160p)
- Благодаря низкому энергопотреблению и экономному режиму (ECO), увеличивается срок службы лампы
- Технология Acer EcoProjection обеспечивает интеллектуальный подход к управлению питанием, а также повышение физической эффективности
- Оснащен разъемами HDMI™ и MHL с поддержкой HDCP
- Функция интеллектуального определения источника сигнала быстро обнаруживает источник сигнала
- Экранные меню (OSD) на нескольких языках
- Объектив проектора с возможностью ручной фокусировки и увеличения до 1,3x / 1,6x
- цифровое увеличение в 1,25 раз
- Совместимость с ОС Microsoft® Windows® 2000, XP, Vista®, Windows 7, Windows 8.1, Windows 10, Macintosh®, ChromeOS
- Поддержка воспроизведения сигнала MHL V2.1
- Автоматическое изменение размера изображения до формата "4K полноэкранный с пиксельной адресацией"
- Два встроенных динамика мощностью 5 Ватт
- Ручная регулировка сдвига объектива по вертикали



.....
Примечание: (*) Функции зависят от определения модели.

Комплектность

Данный проектор поставляется в комплекте со всеми указанными ниже компонентами. Проверьте наличие всех компонентов, входящих в комплект поставки. Немедленно обратитесь к продавцу в случае отсутствия какого-либо из компонентов.

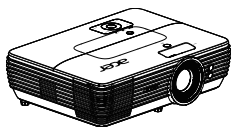

Проектор

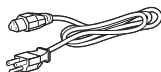

Кабель питания

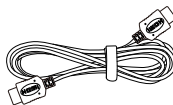

Кабель HDMI



Руководство пользователя
(опция)



Краткое руководство
пользователя



Чехол
(дополнительно)



Пульт дистанционного
управления

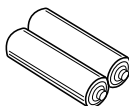

Батарейка AAA - 2 шт.
(дополнительно)

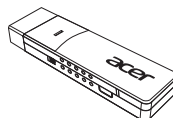

WirelessCAST
(дополнительно)

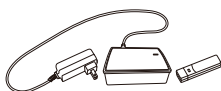

Комплект WirelessHD
(дополнительно)



Примечание: При проецировании сигнала 4K2K/60 Гц рекомендуется использовать кабель Премиум HDMI, сертифицированный для разрешения 4K2K/60 Гц, с поддержкой пропускной способности 18 Гбит/с.



Надежность кабеля подтверждена меткой

Общая информация о проекторе

Внешний вид проектора

Передняя / верхняя панель

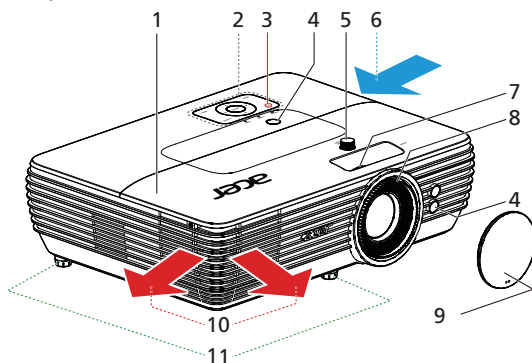

#	Описание	#	Описание
1	Крышка лампы	7	Кольцо трансфокатора
2	Панель управления	8	Кольцо фокусировки
3	Кнопки питание	9	Крышка объектива
4	Приемник дистанционного управления	10	Отверстие для вывода воздуха
5	Регулятор сдвига объектива	11	Регуляторы наклона
6	Отверстие для забора воздуха		

Правая / Задняя сторона

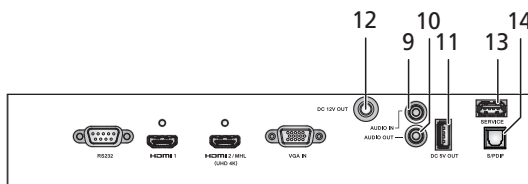
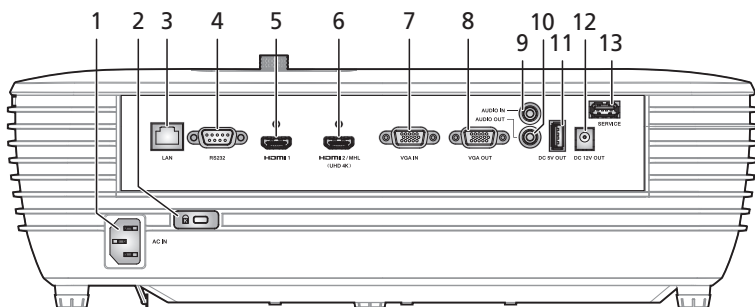

#	Описание	#	Описание
1	Гнездо питания	8	Выходной разъем для сквозного подключения монитора
2	Гнездо для замка Kensington™	9	Разъем аудиовхода
3	LAN (RJ45 Port для 10/100M Ethernet)	10	Выходной разъем аудио
4	Разъем RS232	11	Разъем выхода постоянного тока, 5 В
5	Разъем HDMI 1	12	Разъем выхода постоянного тока, 12 В
6	Разъем HDMI 2/MHL	13	Сервисный разъем (для обновления встроенного ПО)
7	Аналоговый сигнал ПК/HDTV/ компонентный входной разъем видео	14	Разъем S/PDIF



Примечание: Функции зависят от определения модели.

Панель управления

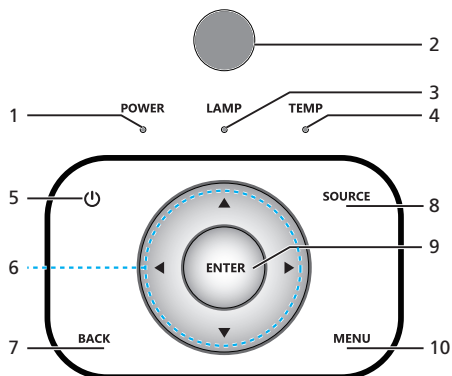

#	Значок	Функция	Описание
1	POWER	Питание	Светодиодный индикатор питания
2		ИК-приемник	Приемник дистанционного управления.
3	LAMP	LAMP	Индикатор лампы
4	TEMP	TEMP	Светодиод индикатора температуры
5		Питание	См. раздел " Включение и выключение проектора ".
6		Четыре кнопки со стрелками	Используйте кнопки ▲▼▶◀ для выбора пунктов меню и настройки выбранного параметра.
7	BACK	НАЗАД	Возврат к предыдущей операции.
8	SOURCE	ИСТОЧНИК	Выбор источника сигнала.
9	ENTER	ENTER	Подтверждение выбора пунктов меню.
10	MENU	МЕНЮ	Нажмите кнопку " МЕНЮ " для запуска экранного меню (OSD) или выхода из экранного меню.







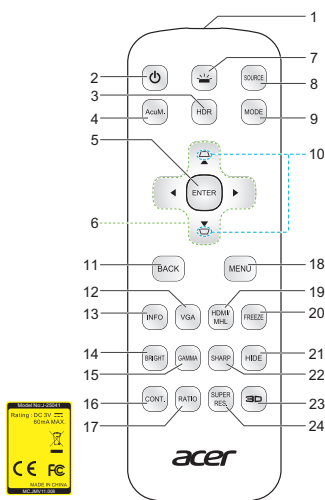









Примечание: Функции зависят от определения модели.

Расположение кнопок на пульте ДУ



#	Значок	Функция	Описание
1		ИК-передатчик	Передает сигналы на проектор.
2		Питание	См. раздел "Включение и выключение проектора".
3		HDR	Функция совместима с новейшим форматом HDR, который обеспечивает четкость и чистоту изображений с резкими изменениями яркости, а также реалистичность воспроизведения и детализацию изображений с увеличением глубины резкости и богатой цветовой гаммой. Система HDR имеет 4 уровня, и каждый из них подходит под различные типы контента, включая темную и яркую сцены. <Примечание> Если настройки параметра HDR выполняются с сигналом SDR (Standard Dynamic Range), экран приобретает неестественный цвет.
4		AcuMotion	Активация AcuMotion для сглаживания изображения при просмотре видео содержимого.
5		Выбор/Ввод	Подтверждение выбора пунктов меню.
6		Четыре кнопки со стрелками	Используйте кнопки перемещения вверх, вниз, влево и вправо для выбора пунктов меню и настройки выбранного параметра.
7		Подсветка	Подсветка пульта ДУ.
8		ИСТОЧНИК	Выбор источника сигнала.

#	Значок	Функция	Описание
9		РЕЖИМ	Для выбора режима отображения в Яркий, Стандарт, sRGB*, Rec. 709*, Фильм, Темное кино, Игра, Спорт, Бесшумный, Режим ISF-Ночь*, Режим ISF-День* и Польз. нажмите на кнопку "РЕЖИМ" . <Примечание> (*) Функции зависят от определения модели.
10		Трапец. искаж.	Настройка изображения для компенсации искажения, вызванного наклоном проектора.
11		НАЗАД	Возврат к предыдущей операции.
12		VGA	Нажмите кнопку "VGA" для переключения на видеосигнал с разъема VGA. Данный разъем поддерживает аналоговые видеосигналы RGB, YPbPr (480p/576p/720p/1080i), YCbCr (480i/576i) и RGB sync.
13		Сведения	Отображение сведений о проекторе на экране: наименование модели, источник входного сигнала, тип сигнала, режим отображения, версия ПО и код QR.
14		Яркость	Регулировка яркости изображения.
15		ГАММА	Влияет на представление темных сцен. При высоком значении коэффициента "гамма" темные сцены выглядят ярче.
16		Контраст	Регулировка контрастности меняет соотношение черного и белого цветов в изображении.
17		Формат. соотн.	Выбор необходимого соотношения сторон.
18		МЕНЮ	Нажмите кнопку "МЕНЮ" для запуска экранного меню (OSD) или выхода из экранного меню.
19		HDMI™/MHL	Служит для переключения источника сигнала на HDMI/MHL.
20		FREEZE	Приостановка изображения на экране.
21		HIDE	Моментальное отключение видео. Нажмите кнопку "HIDE" , чтобы скрыть изображение; повторно нажмите кнопку, чтобы вернуть изображение.
22		Резкость	Регулировка резкости изображения.
23		3D	Нажмите "3D" для выбора 3D-моделей.
24		Сверхвысокое разрешение	Регулировка проецируемого изображения по краям для увеличения его четкости.



Примечание: Функции зависят от определения модели.

Пульт управления MHL (Mobile High-Definition Link)

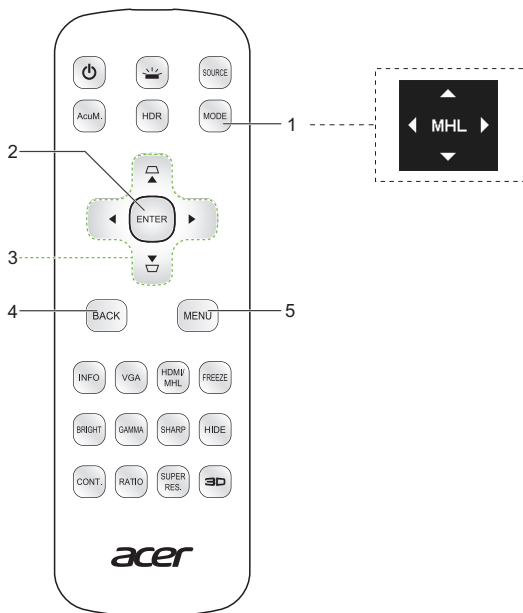

#	Значок	Функция	Описание
1		РЕЖИМ	<ul style="list-style-type: none"> Для активации Режим управления MHL нажмите и удерживайте кнопку "РЕЖИМ" в течение 1 секунды. Для выхода снова нажмите на кнопку "РЕЖИМ".
2		Выбор/Ввод	Нажмите на кнопку для выбора/открытия файла.
3		Четыре кнопки со стрелками	Используйте кнопки перемещения вверх, вниз, влево и вправо для выбора пунктов меню и настройки выбранного параметра.
4		Назад/Выход	<ul style="list-style-type: none"> Нажмите на кнопку "НАЗАД" для возврата к предыдущему пункту меню. Для выхода из файла.
5		МЕНЮ	Нажмите для запуска корневого меню.



Примечание: Функции зависят от определения модели.

#	Описание	#	Описание
1	Кабель питания	8	Аудиокабель со штекерами
2	Кабель ЛВС	9	USB кабель для зарядки устройства
3	Кабель HDMI	10	Кабель постоянного тока, 12 В
4	Кабель MHL (MicroUSB-HDMI)	11	Кабель аудио Jack/RCA
5	Кабель компонентного видеосигнала с 3-мя разъемами RCA	12	Кабель RS232
6	Переходник с VGA на компонентный (HDTV) интерфейс	13	Кабель S/PDIF
7	Кабель VGA	14	Кабель USB



Примечание 1. Для обеспечения надлежащей работы проектора с компьютером убедитесь, что частота обновления экрана совместима с проектором.

Примечание 2. Функции зависят от определения модели.

Примечание 3. При длине более 5 м для USB кабеля требуется включенный удлинитель.

Примечание 4. Для включения функции MHL в некоторых мониторах требуется конвертер (который поставляется производителем смартфона).

Примечание 5. Выходной разъем USB постоянного тока 5 В поддерживает вывод питания 5 В/ 1,5 А для зарядки адаптера HDMI только в том случае, если источник MHL не обнаружен.

Примечание 6. Выходной разъем постоянного тока 12 В поддерживает питание 12 В/100 мА только для управления экраном.

Включение и выключение проектора

Включение проектора

- 1 Убедитесь, что кабель питания и сигнальный кабель подсоединены надежно. Индикатор питания начнет мигать красным цветом.
- 2 Включите проектор нажатием кнопки **"Питание"** на панели управления или пульте ДУ, индикатор питания начнет светиться синим цветом.
- 3 Включите источник видеосигнала (компьютер, ноутбук, видеоплеер и т.п.). Проектор автоматически определит источник сигнала.
 - Если на экране отображаются значки "Блокировка" и "Источник", проектор заблокирован на использование сигнала определенного типа, и сигнал этого типа не обнаружен.
 - Если на экране отображается надпись "Нет сигнала", убедитесь, что сигнальные кабели подсоединены надежно, и нажмите на прямую клавишу источника.
 - При одновременном подключении нескольких источников сигнала использование кнопки "Источник" на панели управления или пульте ДУ или кнопки непосредственного выбора источника сигнала на пульте ДУ позволяет переключать источник сигнала.

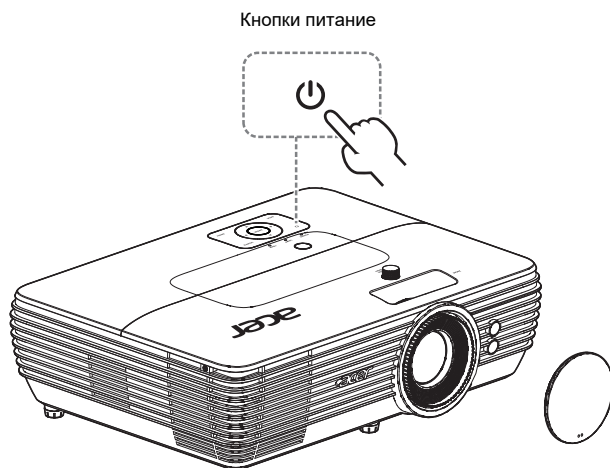

Выключение проектора

- 1 Для выключения проектора нажмите и удерживайте кнопку питания. Выводится сообщение: **"Нажм. кнопку пит. еще раз, чтоб заверш. процес выкл."** Снова нажмите кнопку питания.
- 2 Индикатор питания загорается **КРАСНЫМ** цветом и начинает быстро мигать после выключения проектора, а вентилятор(ы) продолжает работу в течение еще приблизительно 10 секунд для достаточного охлаждения системы.
- 3 После охлаждения системы, светодиодный индикатор питания прекратит мигать, а его цвет изменится на постоянный красный, указывающий на режим ожидания.
- 4 Теперь можно отсоединить кабель питания.



Предупреждения.

- **"Перегрев проектора. Лампа вскоре автоматически выключиться"**
 Данное экранное сообщение указывает на перегрев проектора. При автоматическом выключении лампы проектор автоматически отключается, а светодиодный индикатор температуры загорится постоянным красным цветом. Обратитесь к поставщику или в центр обслуживания.
- **"Отказ вентиля. Лампа вскоре автоматически выключиться"**
 Данное экранное сообщение указывает на неисправность вентилятора. При автоматическом выключении лампы проектор автоматически отключается, а светодиодный индикатор температуры начнет мигать. Обратитесь к поставщику или в центр обслуживания.



Примечание 1. Если проектор автоматически отключается, а светодиодный индикатор горит постоянным красным цветом, обратитесь к продавцу или центр обслуживания.

Примечание 2. Функции зависят от определения модели.

Внимание! Проектор переходит на двухминутный режим охлаждения для дальнейшего обеспечения оптимальной работы лампы.

Внимание! Не выключайте проектор в течение 1 минуты после включения питания.

Настройка проецируемого изображения

Настройка высоты проецируемого изображения

Проектор оснащен подъемными ножками для настройки высоты изображения.

Подъем и опускание изображения:

для точной настройки угла отображения используйте колесо регулировки наклона.

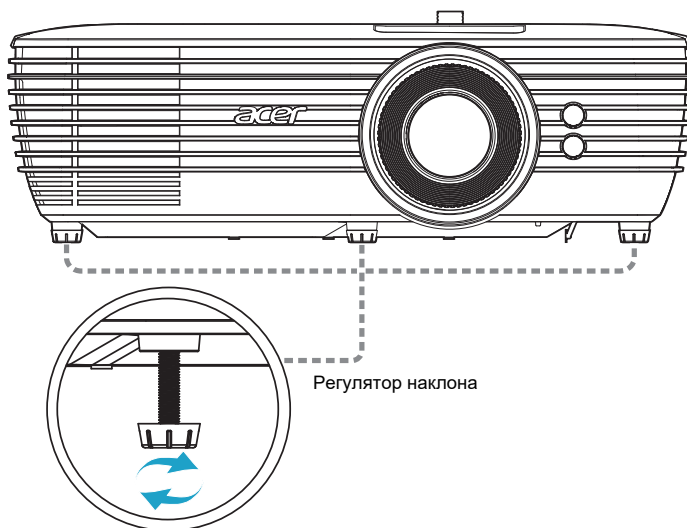

Оптимизация размера изображения и расстояния до него

В приведенной ниже таблице приводится информация о доступных оптимальных размерах изображения, которые достигаются расположением проектора на необходимом расстоянии от экрана.

- Модель H7850/V7850/E270/V270/HE-4K20/HT-4K20/M550/V550/D4K1701/D4K1702

Если проектор расположен на расстоянии 2,0 метра от экрана, хорошее качество изображения обеспечивается для изображений размером 41 – 65 дюймов.



Примечание: Помните, что при размещении проектора на расстоянии 2 м от экрана верхний край изображения будет находиться на высоте 81 см (как показано на следующем рисунке).

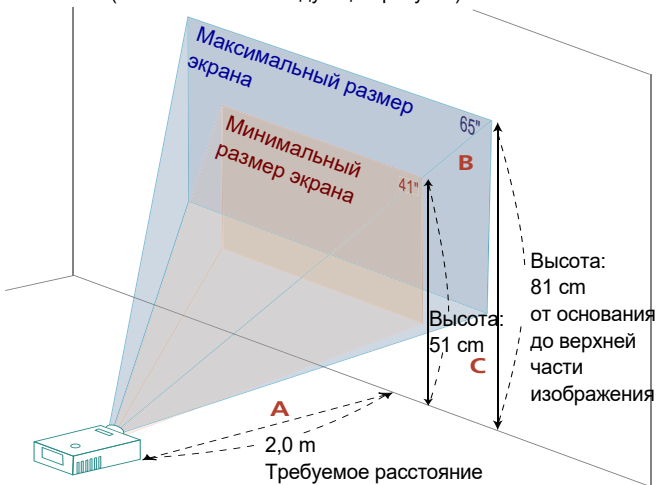

Требуемое Расстояние (м) <A>	Размер экрана		Верхняя граница изображения	Размер экрана		Верхняя граница изображения
	(Минимальный масштаб)			(Максимальный масштаб)		
	Диагональ (дюймы) 	Ш (см) x В (см)	От основания до верхней границы изображения (см) <C>	Диагональ (дюймы) 	Ш (см) x В (см)	От основания до верхней границы изображения (см) <C>
1,0	20,00	45 x 25	25	33	72 x 40	40
1,3	26	59 x 33	33	42	94 x 53	53
2,0	41	90 x 51	51	65	144 x 81	81
2,5	51	113 x 63	63	81	181 x 101	101
3,0	61	135 x 76	76	97	216 x 121	121
3,5	71	158 x 89	89	114	252 x 142	142
4,0	81	180 x 101	101	130	288 x 162	162
5,0	102	225 x 127	127	162	360 x 202	202
6,0	122	270 x 152	152	195	432 x 243	243
7,0	142	315 x 177	177	227	504 x 283	283
8,0	163	360 x 203	203	260	576 x 324	324
9,0	183	405 x 228	228	292	647 x 364	364
9,3	189	419 x 236	236	302	669 x 376	376

Коэффициент масштабирования: 1,6x

- H6815/V6815/E8615/E8615C/ET-4K15/HT-4K15/GM834/HV834/VH-735/ Модель TH-735/D4K1735/D4K1732

если проектор расположен на расстоянии 2 метра от экрана, хорошее качество изображения обеспечивается для изображений размером 57 – 75 дюймов.



Примечание: Помните, что при размещении проектора на расстоянии 2 м от экрана верхний край изображения будет находиться на высоте 98 см (как показано на следующем рисунке).

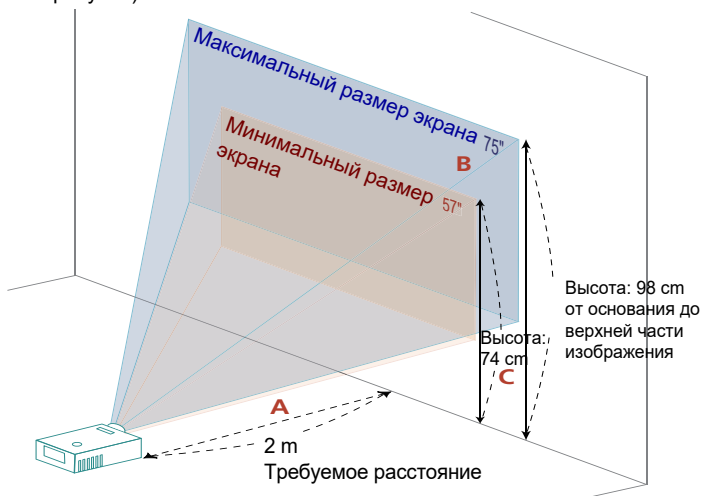

Требуемое Расстояние (м) <A>	Размер экрана		Верхняя граница изображения	Размер экрана		Верхняя граница изображения
	(Минимальный масштаб)			(Максимальный масштаб)		
	Диагональ (дюймы) 	Ш (см) x В (см)	От основания до верхней границы изображения (см) <C>	Диагональ (дюймы) 	Ш (см) x В (см)	От основания до верхней границы изображения (см) <C>
1	28	63 x 35	37	37	83 x 46	49
2	57	126 x 71	74	75	165 x 93	98
2,5	71	157 x 88	93	93	207 x 116	122
3	85	189 x 106	111	112	248 x 139	146
3,5	99	220 x 124	130	131	289 x 163	171
4	114	252 x 142	149	149	331 x 186	195
5	142	314 x 177	186	187	413 x 232	244
6	170	377 x 212	223	224	496 x 279	293
7	199	440 x 248	260	261	579 x 325	342
8,04	228	506 x 284	299	300	664 x 374	392

Коэффициент масштабирования: 1,3-кратный

Достижение необходимого размера изображения посредством регулировки расстояния и масштаба

В приведенной ниже таблице показан способ достижения необходимого размера изображения посредством регулировки положения проектора или кольца трансформатора.

- Модель H7850/V7850/E270/V270/HE-4K20/HT-4K20/M550/V550/D4K1701/D4K1702

Для отображения изображения размером 60 дюймов установите проектор на расстоянии 1,8 – 2,9 м от экрана.

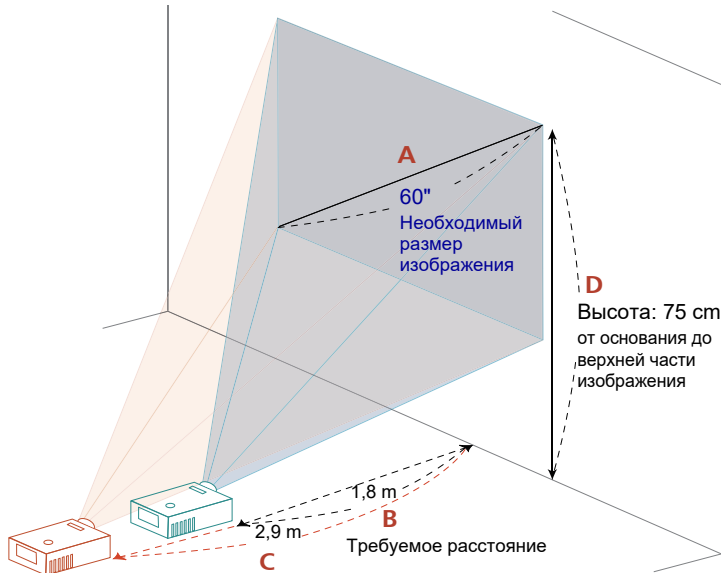

Необходимый размер изображения		Расстояние (м)		Верхняя граница изображения (см)
Диагональ (дюймы) <A>	Ш (см) x В (см)	Максимальный масштаб 	Минимальный масштаб <C>	От основания до верхней части изображения <D>
20	44 x 25		1,0	25
26,45	59 x 33	0,8	1,3	33
60	133 x 75	1,8	2,9	75
70	155 x 87	2,2	3,4	87
80	177 x 100	2,5	3,9	100
90	199 x 112	2,8	4,4	112
100	221 x 125	3,1	4,9	125
120	266 x 149	3,7	5,9	149
150	332 x 187	4,6	7,4	187
200	443 x 249	6,2	9,8	249
250	553 x 311	7,7	12,3	311
300	664 x 374	9,2	14,7	374
303,2	671 x 378	9,3		378

Коэффициент масштабирования: 1,6x

- Модель H6815/V6815/E8615C/E8615C/ET-4K15/HT-4K15/GM834/HV834/VH-735/TH-735/D4K1735/D4K1732

Для отображения изображения размером 60 дюймов установите проектор на расстоянии 1,6 – 2,1 м от экрана.

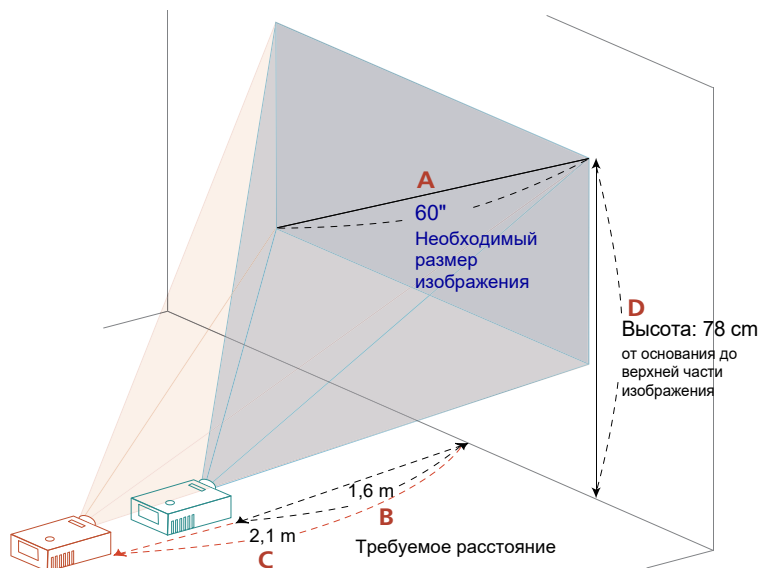

Необходимый размер изображения		Расстояние (м)		Верхняя граница изображения (см)
Диагональ (дюймы) <A>	Ш (см) x В (см)	Максимальный масштаб 	Минимальный масштаб <C>	От основания до верхней части изображения <D>
37,5	83 x 47	1,0	1,3	49
40	89 x 50	1,1	1,4	52
50	111 x 62	1,3	1,8	65
60	133 x 75	1,6	2,1	78
70	155 x 87	1,9	2,5	92
80	177 x 100	2,1	2,8	105
90	199 x 112	2,4	3,2	118
100	221 x 125	2,7	3,5	131
120	266 x 149	3,2	4,2	157
150	332 x 187	4,0	5,3	196
200	443 x 249	5,4	7,0	262
250	553 x 311	6,7	8,8	327
300	664 x 374	8,04	10,6	392

Коэффициент масштабирования: 1,3-кратный

Как установить положение изображения, используя регуляторы сдвига объектива

Проектор оснащен регуляторами сдвига объектива для перемещения проецируемого изображения вверх и вниз без необходимости физического перемещения проектора.

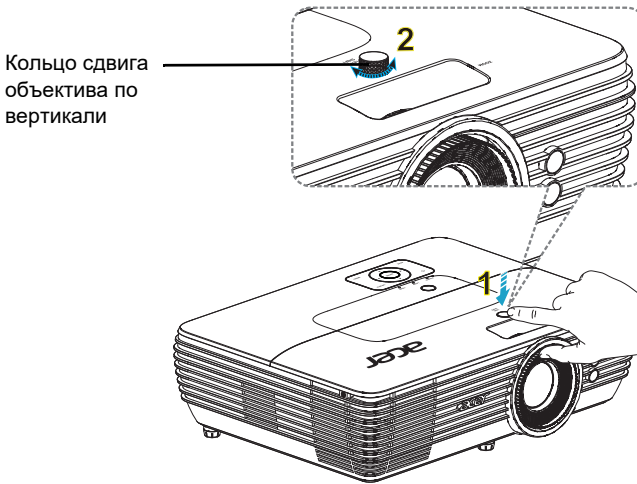

Примечание: Рисунки в данном разделе приведены только для справки, а не реального вида. Рисунки устройств могут отличаться в зависимости от допусков на сборку.

Модель H7850/V7850/E270/V270/HE-4K20/HT-4K20/M550/V550/D4K1701/
D4K1702:

Высоту по вертикали можно регулировать в пределах от 0% до 15% от высоты изображения.

(Стандартное смещение изображения по вертикали составляет 15% от высоты изображения выше центра объектива проектора.)

Модель H6815/V6815/E8615/E8615C/ET-4K15/HT-4K15/GM834/HV834/VH-735/
TH-735/D4K1735/D4K1732:

Высоту по вертикали можно регулировать в пределах от 0% до 10% от высоты изображения.

(Стандартное смещение изображения по вертикали составляет 10% от высоты изображения выше центра объектива проектора.)

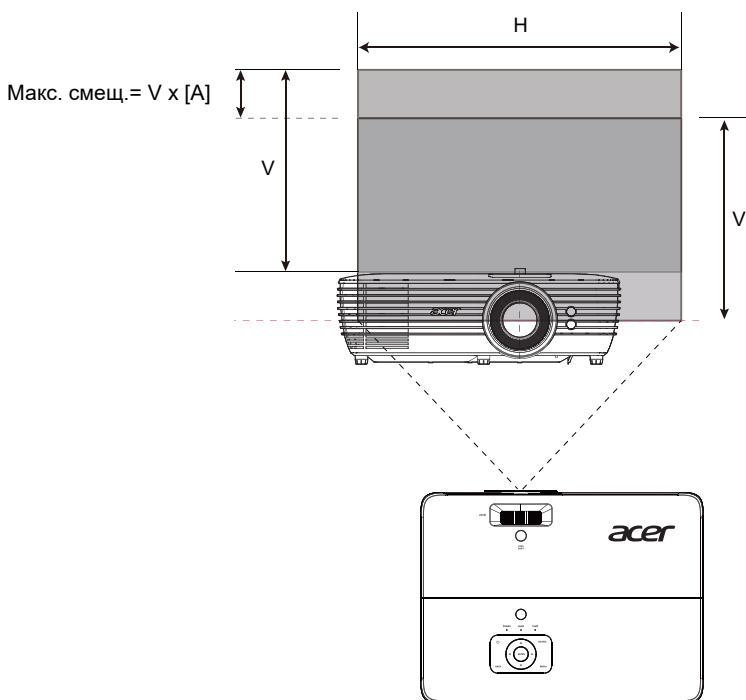

Смещение	H7850/V7850/E270/V270/HE-4K20/ HT-4K20/M550/V550/D4K1701/ D4K1702	H6815/V6815/E8615/E8615C/ ET-4K15/HT-4K15/ GM834/HV834/VH-735/TH-735/ D4K1735/D4K1732
	макс. [A]	макс. [A]
V	15%	10%

Органы управления

Экранные меню

Проектор поддерживает экранные меню на нескольких языках, которые позволяют настраивать изображение и изменять различные параметры.









Использование экранных меню

- Чтобы открыть экранное меню, нажмите кнопку **"МЕНЮ"** на пульте ДУ или на панели управления.
- При отображении экранного меню для выбора пункта основного меню нажимайте кнопки  . После выбора необходимого пункта основного меню для перехода к подменю и выполнения настройки функции нажмите клавишу **"ENTER"**.
- Для выбора необходимого пункта нажимайте кнопки  , для изменения настроек нажимайте кнопки  .
- Выберите следующий пункт, который необходимо настроить в подменю, и выполните настройку, как описано ниже.
- Для возврата к основному меню нажмите кнопку **"НАЗАД"** на пульте ДУ или на панели управления.
- Чтобы выйти из экранного меню, снова нажмите на кнопку **"НАЗАД"** на пульте ДУ или на панели управления. Экранное меню закроется, и проектор автоматически сохранит новые настройки.



Примечание 1. Некоторые из следующих параметров экранного меню могут отсутствовать. См. фактическое экранное меню своего проектора.
Примечание 2. Функции зависят от определения модели.

Цвет

Режим отображения	<p>Доступно несколько заводских установок, оптимизированных для различных типов изображений.</p> <ul style="list-style-type: none"> • Яркий: Для оптимизации яркости. • Стандарт: Для общих условий. • sRGB: стандартная цветовая схема RGB. • Фильм: Для воспроизведения фильмов, видеоклипов и фотографий с повышенной и нормальной яркостью. • Темное кино: Для темных кинофильмов. • Игра: Для игр. • Спорт: Для спортивных передач. • Бесшумный: Для бесшумной среды. • Rec. 709: стандартное цветовое пространство Rec. 709. • Режим ISF-День: Калибровка и оптимизация проецируемого изображения в среде с высоким уровнем освещения сертифицированным специалистом ISF. • Режим ISF-Ночь: Калибровка и оптимизация проецируемого изображения в среде с низким уровнем освещения сертифицированным специалистом ISF. • Польз.: Для пользовательских настроек.
Цвет Стены	<p>Используйте данную функцию для выбора цвета, соответствующего цвету стены. Можно выбрать несколько цветов, включая белый, светло-желтый, светло-голубой, розовый, темно-зеленый. Это позволит компенсировать искажение цвета из-за цвета стены и отобразить изображение в корректных тонах.</p>
Яркость	<p>Регулировка яркости изображения.</p> <ul style="list-style-type: none"> • Для затемнения изображения нажмите на . • Чтобы сделать изображение светлее, нажимайте .
Контраст	<p>Параметр "Контраст" позволяет регулировать разницу между самыми светлыми и самыми темными областями изображения. Регулировка контрастности меняет соотношение черного и белого цветов в изображении.</p> <ul style="list-style-type: none"> • Для уменьшения контрастности нажимайте . • Для увеличения контрастности нажимайте .
Насыщение	<p>Регулировка насыщенности видеоизображения от черно-белого до насыщенного цветного.</p> <ul style="list-style-type: none"> • Для уменьшения насыщенности цветов изображения нажимайте . • Для увеличения насыщенности цветов изображения нажимайте .
Уклон	<p>Регулировка баланса красного и зеленого цветов.</p> <ul style="list-style-type: none"> • Для увеличения уровня зеленого цвета в изображении нажимайте . • Для увеличения уровня красного в изображении нажимайте .



Цвет.темп.	Эта функция используется для выбора СТ1, СТ2, СТ3.
Гамма	Влияет на представление темных сцен. При высоком значении коэффициента "гамма" темные сцены выглядят ярче.
Дополнительный	Усиление/ смещение RGB Регулировка усиления красного, зеленого и синего, а также смещения красного, зеленого и синего, для оптимизации цвета.
	AcuEngine: регулировка параметров AcuEngine. <ul style="list-style-type: none"> AcuColor: используется для значительного увеличения яркости изображения. AcuMotion: активация AcuMotion для сглаживания изображения при просмотре видео содержимого. AcuMotion Демо: эта функция позволяет увидеть разницу в качестве воспроизведения сырого, необработанного изображения и изображения, обработанного с помощью функции AcuMotion. В этом режиме можно просмотреть сделанные настройки параметров AcuMotion.
	Динамичный черный Выберите "Вкл" для автоматической оптимизации воспроизведения темных сцен кино, обеспечивая невероятную детализацию просмотра.
	HDR Функция совместима с новейшим форматом HDR, который обеспечивает четкость и чистоту изображений с резкими изменениями яркости, а также реалистичность воспроизведения и детализацию изображений с увеличением глубины резкости и богатой цветовой гаммой. Система HDR имеет 4 уровня, и каждый из них подходит под различные типы контента, включая темную и яркую сцены. <Примечание> Если настройки параметра HDR выполняются с сигналом SDR (Standard Dynamic Range), экран приобретает неестественный цвет.
	ISF 1. Сертифицированный специалист ISF производит калибровку и оптимизацию проецируемого изображения в зависимости от реальной среды. Вводимый ISF пароль сохраняется только специалистом. 2. "Режим ISF-День" и "Режим ISF-Ночь" скрыты в режиме отображения, если проектор, оснащенный функцией ISF, не был откалиброван сертифицированным специалистом ISF. Для получения дополнительной информации посетите официальный веб-сайт ISF: https://www.imagingscience.com и обратитесь к торговому представителю в своей стране. 3. Сертифицированный калибровщик ISF взимает плату и предоставляет гарантию на выполнение калибровки ISF, поэтому компания Acer не отвечает за предоставление поверочных услуг.
Сброс Сброс одного или всех параметров в меню "Режим отображения", включая Яркость, Контрастность, Насыщенность, Оттенок, Цветовая температура, Гамма, Усиление/ Смещение RGB, AcuEngine и Резкость.	







Примечание 1. Функции "Насыщение" и "Уклон" не поддерживаются при работе с компьютером или в режиме HDMI.

Примечание 2. Функции зависят от определения модели.

Образ

Проектирование	<ul style="list-style-type: none"> • F Фронтальный: стандартная заводская настройка. • T Тыловой: При выборе данной функции проектор переворачивает изображение, чтобы его можно было проецировать из-за полупрозрачного экрана. • E Обратное с потолка: При выборе данной функции проектор одновременно переворачивает и зеркально отражает изображение по вертикали. Возможно проецирование изображения из-за полупрозрачного экрана при креплении проектора на потолке. • E Потолок: При выборе данной функции проектор зеркально отражает изображение по вертикали для проецирования при установке проектора на потолке.
Формат. соотн.	<p>Данная функция используется для выбора требуемого соотношения сторон изображения.</p> <ul style="list-style-type: none"> • Авто: Сохранение исходного соотношения ширины и высоты изображения и увеличение изображения согласно исходным горизонтальному и вертикальному размеру. • Полное: Изменение размера изображения до полного экрана по ширине (3840 пикселей) и высоте (2160 пикселей). • 4:3: Изображение будет масштабировано по размеру экрана и отображено с соотношением сторон 4:3. • 16:9: Изображение будет масштабировано по ширине экрана, высота будет изменена для отображения изображения с соотношением сторон 16:9. • L. Vox: Сохраняется исходный формат изображения, но оно увеличивается в 1,333 раза. • Анаморфотный 2,35:1: изображение растягивается по вертикали по размеру анаморфотного объектива. Сохранение изображения с исходным отношением ширины и изменение его высоты до 1,321875 от исходного изображения.
Резкость	<p>Регулировка резкости изображения.</p> <ul style="list-style-type: none"> • Для уменьшения резкости нажимайте . • Для увеличения резкости нажимайте .
Трапец. искаж.	<p>Коррекция искажения изображения, вызванного наклоном проекции.</p> 
Сверхвысокое разрешение	<p>Регулировка проецируемого изображения по краям для увеличения его четкости.</p>

Сигнал	<p>Н позиция</p> <ul style="list-style-type: none"> Для перемещения изображения влево нажимайте . Для перемещения изображения вправо нажимайте .
	<p>V позиция</p> <ul style="list-style-type: none"> Для перемещения изображения влево нажимайте кнопку . Для перемещения изображения вправо нажимайте кнопку .
	<p>Частота</p> <p>Функция "Частота" позволяет менять частоту обновления проектора в соответствии с частотой видеокарты компьютера. Если на проецируемом изображении отображается вертикальная мигающая полоса, используйте данную функцию для выполнения необходимых регулировок.</p>
	<p>Отслеживание</p> <p>Синхронизация синхросигнала проектора с видеокартой. Если изображение отображается нестабильно или мигает, используйте данную функцию.</p>
HDMI	<p>Диапазон цветов HDMI</p> <p>Настройка цветового диапазона для изображений в стандарте HDMI для коррекции цветного изображения.</p> <ul style="list-style-type: none"> Авто: Автоматическая регулировка по информации от игрока. Огран. диапазон.: Обработка входного изображения с ограниченным цветовым диапазоном. Полный диапазон.: Обработка входного изображения с полным цветовым диапазоном.
	<p>Информ. о сканир. HDMI</p> <p>Регулировка переразвертки при отображении изображений в стандарте HDMI.</p> <ul style="list-style-type: none"> Авто: Автоматическая регулировка по информации от игрока. Сжатая развертка: Переразвертка изображений HDMI всегда отсутствует. Переразвертка: Переразвертка изображений HDMI всегда сохраняется.
3D	<p>3D</p> <p>Выберите значение "Вкл", чтобы активировать функцию DLP 3D.</p> <ul style="list-style-type: none"> Вкл: выберите этот пункт при использовании 3D-очков для DLP-проектора, видеокарты с поддержкой 3D-режима 120 Гц и соответствующего программного проигрывателя. Выкл: выключение режима 3D.
	<p>3D инверсия (L/R)</p> <p>При обнаружении дискретизированного или перекрывающегося изображения во время использования очков DLP 3D, возможно, потребуется выполнить "Инвертировать" для наилучшего соответствия левой/правой последовательности изображений, чтобы обеспечить надлежащую картинку (для DLP 3D).</p>



Примечание 1. Функции "Н позиция", "V позиция", "Частота" и "Отслеживание" не поддерживаются при работе с компьютером или в режиме HDMI.

Примечание 2. Функции "Диапазон цветов HDMI" и "Информ. о сканир. HDMI" поддерживаются только в режиме HDMI.

Примечание 3. Функции зависят от определения модели.

Примечание 4. Для надлежащего отображения 3D необходимо правильно настроить приложение 3D графической карты.

Примечание 5. Проигрыватели SW, например Stereoscopic Player и DDD TriDef Media Player, поддерживают файлы в формате 3D. Можно загрузить эти три проигрывателя на следующей веб-странице.

- Stereoscopic Player (тестовая версия):

http://www.3dtv.at/Downloads/Index_en.aspx

- DDD TriDef Media Player (тестовая версия):

<http://www.tridef.com/download/TriDef-3-D-Experience-4.0.2.html>

Примечание 6. "Функция 3D инверсия (L/R)" доступна только в режиме 3D.

Примечание 7. Если функция 3D все еще включена, при включении проектора отображается сообщение с напоминанием. Отрегулируйте настройки в зависимости от целей использования.



Настр.

Выбор ис-ника	Вручную в меню источника, Автоматически с помощью функции интеллектуального определения.
Автоэкрэн (Auto Screen)	По умолчанию "Вкл", перемещение электронного экрана вниз/вверх будет связано с включением/выключением проектора.
Выход 5 В постоянного тока	По умолчанию "Вкл". Выберите значение "Выкл" для выключения выхода 5 В постоянного тока. <Примечание.> Вывод питания 5 В/ 1,5 А, если источник MHL не обнаружен. Осторожно! При подключении к ПК выхода 5 В постоянного тока может произойти конфликт питания, который может стать причиной поражения электрическим током и (или) травмы.
VGA OUT (Ожидание)	По умолчанию "Выкл". Выберите значение "Вкл" для включения выхода VGA.
Тестовое изображение	По умолчанию "Выкл" - для отключения этой функции. Выберите "Вкл" для включения тестового изображения для установки.
LAN	Режим ожидания ЛВС По умолчанию "Выкл". Выберите "Вкл" для включения управления ЛВС в режиме ожидания.
	IP-адрес ЛВС Укажите IP-адрес.
	Маска ЛВС Укажите адрес маски.
	Сброс LAN Сброс функции LAN.
Информация	Отображение сведений о проекторе на экране: наименование модели, источник входного сигнала, тип сигнала, режим отображения, версия ПО и код QR.
	Считайте QR код для подключения к portalу проектора Acer с мобильного устройства. 
Сброс	Нажмите кнопку "ENTER" и выберите пункт "Да", чтобы восстановить стандартные заводские настройки параметров во всех меню.



Примечание: Функции зависят от определения модели.



Управление

Экономный режим	Чтобы снизить яркость лампы проектора для снижения потребления энергии, увеличения срока эксплуатации лампы и снижения шума выберите параметр "Вкл". Для переключения в обычный режим выберите "Выкл".
Большая высота	Выберите "Вкл" для включения режима "Большая высота". В этом режиме вентилятор постоянно работает на полной мощности для обеспечения должного охлаждения проектора, если эксплуатация производится на большой высоте над уровнем моря.
Автовыключение	Проектор выключится автоматически при отсутствии входного сигнала в течение заданного времени. (Значение по умолчанию 15 минут.)
Вр.отобр.меню (с)	Выберите время отображения экранного меню. (Значение по умолчанию 15 секунд.) Выберите "Вручную" для ручного отключения пользователем главного меню/ меню, вызываемого нажатием на прямую клавишу.
Сет. питание вкл.	Выберите "Вкл" для включения питания проектора, включенного в электрическую розетку.
Лампа	Оконч. вр.раб.лам. Отображение времени работы лампы (в часах).
	Свет. напом. Активируйте данную функцию для отображения напоминания о смене лампы за 30 часов до истечения ожидаемого срока ее службы.
	Сбр. вр. раб.лам. Выберите "Да" и нажмите кнопку "ENTER", чтобы сбросить счетчик времени работы лампы на значение 0 часов.
Язык	Выбор языка экранного меню. Для выбора языка меню нажимайте на кнопку   . • Для подтверждения нажмите ENTER.



Примечание: Функции зависят от определения модели.

Аудио

Громкость	<ul style="list-style-type: none">• Для уменьшения громкости нажимайте .• Для увеличения громкости нажимайте .
Без звука	<ul style="list-style-type: none">• Для включения звука выберите параметр "Вкл".• Для включения звука выберите параметр "Выкл".



Примечание: Функции зависят от определения модели.

Веб-страница управления проектором Асер посредством LAN

Процедура входа в систему

Откройте браузер и введите IP-адрес сервера: 192.168.100.10, после чего отобразится главная страница управления проектором Асер посредством LAN. Для входа в систему необходимо ввести пароль.

Выберите пользователя. **Administrator (Администратор)** имеет права доступа к большему числу функций, таких как настройка сети и уведомлений.

Стандартный пароль для администратора: "admin". **User (Польз.)** имеет обычные права и стандартный пароль: "user". Нажмите кнопку Вход чтобы войти на главную страницу, указав правильный пароль.

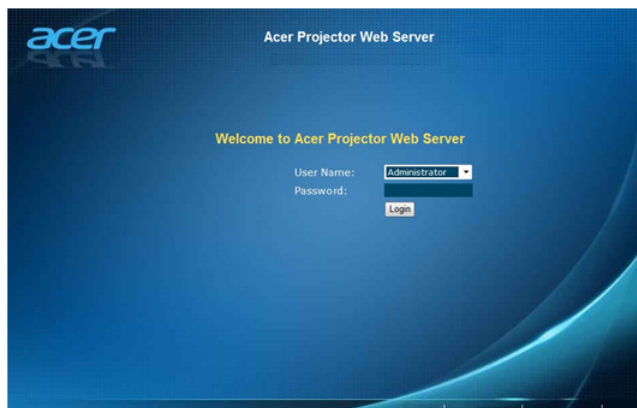

Домашняя страница

На **Home (Главной)** странице отображается состояние подключения и доступны три основных функции: **Панель управления**, **Настройки сети** и **Настройки уведомлений**.

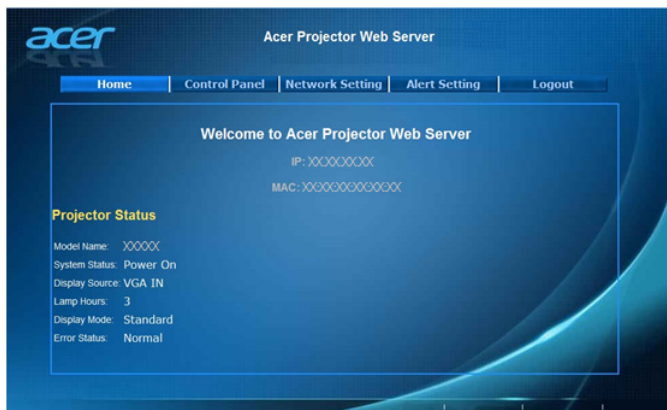

Примечание: Функции Настройки уведомлений и Настройки сети доступны только Администратору.

Панель управления

На этой странице пользователь может настроить и изменить параметры проектора.

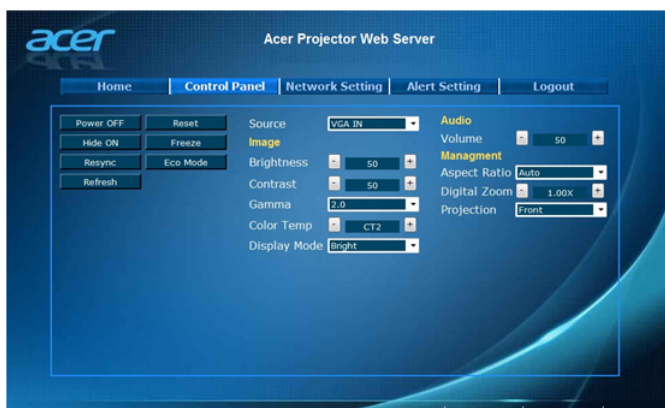

Настройки сети

Пользователь может ввести требуемые IP-адрес и пароль. После изменения конфигурации сети или пароля и нажатия кнопки "Применить" проектор автоматически перезапустится.

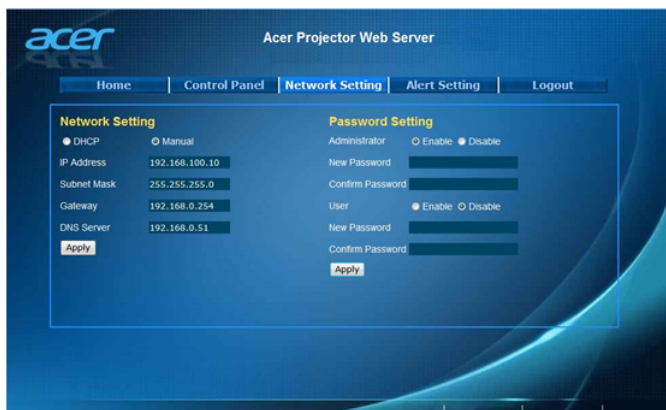

Настройки уведомлений

Пользователь может настроить отправку электронных писем с сообщениями об ошибках в случае возникновения проблем с проектором.

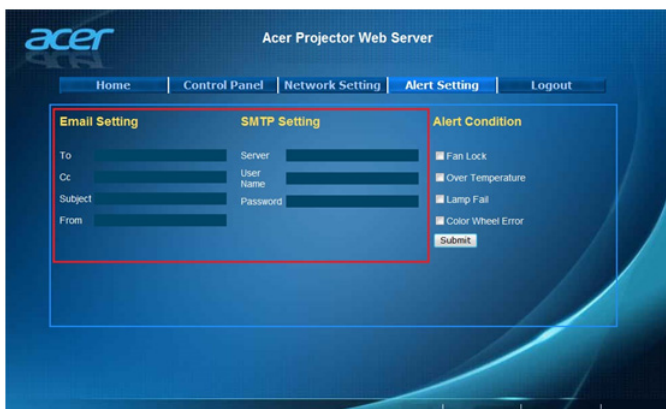

Выход

Через 5 секунд после нажатия кнопки Выход снова отобразится страница входа.

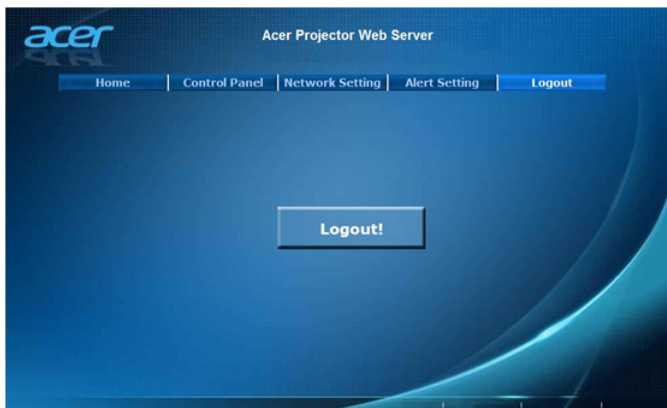

Примечание: Функции зависят от определения модели.

Приложения

Устранение неполадок

При возникновении проблемы с проектором Асег см. приведенное далее руководство по устранению неполадок. Если проблему устранить не удалось, следует обратиться к продавцу прибора или в сервисный центр.

Проблемы с изображением и их устранение

#	Неполадка	Решение
1	На экране отсутствует изображение	<ul style="list-style-type: none"> • Выполните подключение, как описано в разделе "Подготовка к эксплуатации". • Убедитесь, что контакты разъема не согнуты и находятся в исправном состоянии. • Проверьте, что лампа проектора надежно установлена. См. раздел "Замена лампы". • Убедитесь в том, что крышка объектива открыта и проектор включен.
2	Изображение отображается частично, неверно или прокручивается (для ПК (с поддержкой Microsoft® Windows® 2000, XP, Vista®, Windows 7, Windows 8.1, Windows 10, Macintosh® OS, ChromeOS))	<ul style="list-style-type: none"> • В случае неверного отображения изображения: <ul style="list-style-type: none"> • откройте "Мой компьютер", затем откройте "Панель управления" и дважды щелкните значок "Экран". • Выберите вкладку "Параметры". • Убедитесь, что установленное разрешение экрана не превышает WUXGA-RB (1920 x 1200). • Нажмите кнопку "Дополнительно". <p>Если проблему не удалось устранить, измените используемый монитор и следуйте приведенным ниже инструкциям.</p> <ul style="list-style-type: none"> • Убедитесь, что установленное разрешение не превышает WUXGA-RB (1920 x 1200). • Нажмите кнопку "Изменить" на вкладке "Монитор". • Нажмите "Показать все устройства". Затем отметьте пункт "Стандартные мониторы" в поле SP и выберите необходимый режим разрешения в окне "Модели". • Убедитесь, что установленное разрешение монитора не превышает WUXGA-RB (1920 x 1200).

3	Изображение отображается частично, неверно или прокручивается (Для ноутбуков)	<ul style="list-style-type: none"> В случае неверного отображения изображения: <ul style="list-style-type: none"> следуйте указаниям в пункте 2 (выше) для регулировки разрешения компьютера. Нажмите кнопку переключения режимов вывода. Пример: [Fn]+[F4], Compaq [Fn]+[F4], Dell [Fn]+[F8], Gateway [Fn]+[F4], IBM [Fn]+[F7], HP [Fn]+[F4], NEC [Fn]+[F3], Toshiba [Fn]+[F5] Если не удается изменить разрешение или изображение на мониторе застывает, перезапустите все оборудование и проектор.
4	Экран ноутбука не отображает презентацию	<ul style="list-style-type: none"> При использовании ноутбука на базе ОС Microsoft® Windows®: некоторые портативные ПК могут отключать экран в режиме использования второго дисплея. Для каждого компьютера существуют различные способы повторного включения. Подробная информация приведена в руководстве пользователя компьютера. При использовании ноутбука на базе ОС Apple® Mac® OS: В меню "Настройки системы" откройте "Дисплей" и выберите "Включить видеоповтор" "Вкл".
5	Нестабильное или мигающее изображение	<ul style="list-style-type: none"> Для устранения этой неполадки используйте функцию "Отслеживание". Более подробную информацию см. в разделе "Образ". Измените настройки глубины цвета дисплея на компьютере.
6	На изображении наблюдается вертикальная мигающая полоса	<ul style="list-style-type: none"> Для регулировки используйте функцию "Частота". Более подробную информацию см. в разделе "Образ". Проверьте и заново настройте режим отображения видеокарты, чтобы он был совместим с проектором.
7	Изображение не сфокусировано	<ul style="list-style-type: none"> Убедитесь, что снята крышка объектива. Отрегулируйте кольцо фокусировки на объективе проектора. Убедитесь, что проекционный экран находится на требуемом расстоянии от 1,0 до 9,2 м (3,3 – 30,3 фута) (Модель H7850/V7850/E270/V270/HE-4K20/HT-4K20/M550/V550/D4K1701/D4K1702) / 1,0 до 8,0 м (3,3 – 26,4 фута) (Модель H6815/V6815/E8615/E8615C/ET-4K15/HT-4K15/GM834/HV834/VH-735/TH-735/D4K1735/D4K1732) от проектора. Более подробную информацию см. в разделе "Достижение необходимого размера изображения посредством регулировки расстояния и масштаба".

8	Изображение растянуто при отображении "широкоэкранный" DVD-фильма	<p>При воспроизведении DVD, кодированного в анаморфотном соотношении сторон или соотношении 16:9, возможно, потребуется отрегулировать приведенные ниже настройки:</p> <ul style="list-style-type: none"> • При воспроизведении DVD-фильма в формате 4:3 измените формат на 4:3 в экранном меню проектора. • Если изображение по-прежнему вытянуто, потребуется отрегулировать соотношение сторон. Установите формат отображения на 16:9 (широкий) на DVD-проигрывателе. • При воспроизведении DVD-фильма в формате Letterbox(LBX) измените формат на Letterbox(LBX) в экранном меню проектора.
9	Слишком большое или слишком маленькое изображение	<ul style="list-style-type: none"> • Отрегулируйте кольцо трансфокатора на проекторе. • Переместите проектор ближе к экрану или дальше от экрана. • Нажмите кнопку "МЕНЮ" на пульте ДУ. Перейдите к пункту "Образ --> Формат. соотн." и попробуйте различные настройки или нажимайте кнопку "RATIO" на пульте ДУ.
10	Края изображения наклонены	<ul style="list-style-type: none"> • По возможности, измените положение проектора, чтобы он проецировал на центр экрана.
11	Изображение перевернуто	<ul style="list-style-type: none"> • Выберите "Образ --> Проектирование" в экранном меню и отрегулируйте направление проекции.

Сообщения экранного меню

#	Состояние	Текстовое напоминание
1	Сообщение	<ul style="list-style-type: none"> Отказ вентил – вентилятор системы не работает. <p style="text-align: center;">Отказ вентил. Лампа вскоре автоматически выключиться</p> <ul style="list-style-type: none"> Перегрев проектора – температура проектора превысила рекомендуемый уровень рабочей температуры, необходимо дать проектору остыть перед использованием. Прочтите следующее сообщение. <p>Проектор перегрелся, вскоре система отключится автоматически, выполните следующее:</p> <ol style="list-style-type: none"> 1. При эксплуатации температура воздуха должна быть от 5 до 40 градусов. 2. Проверьте, не засорился ли фильтр. 3. Проверьте, не перекрыто ли входное или выходное отверстие. 4. При эксплуатации в высокогорных районах включайте высотный режим. <ul style="list-style-type: none"> Замените лампу – приближается окончание срока службы лампы. Будьте готовы к скорой замене лампы. <p style="text-align: center;">Вр. раб. лампы на макс. мощн. подходит к концу. Рекоменд. произв. замену!</p>

Проблемы с проектором

#	Состояние	Решение
1	Проектор не реагирует на команды органов управления	По возможности выключите проектор, затем отсоедините кабель питания и подождите, по крайней мере 30 секунд перед повторным включением питания.
2	Лампа перегорела или издала хлопок	Когда срок службы лампы закончится, она перегорит и может издать громкий хлопок. В этом случае проектор не включится, пока не будет заменен блок лампы. Для замены лампы выполните процедуры, приведенные в разделе "Замена лампы".

Список определений предупреждений и показаний индикаторов

Показания индикаторов

Сообщение	Lamp_LED	Temp_LED	Индикатор питание	
	Крас.	Крас.	Крас.	Син.
Разъем входного питания	Мигает с частотой 100 мс	Мигает с частотой 100 мс	Мигает с частотой 100 мс	--
Режим ожидания	--	--	Вкл	--
Питание включено	--	--	--	Вкл
Повторное включение лампы	--	--	--	Быстрое мигание
Питание выключено (состояние охлаждения)	--	--	Быстрое мигание	--
Кнопка питания в положении "ВЫКЛ" (охлаждение завершено; режим ожидания)	--	--	Вкл	--
Ошибка (температурный сбой)	--	Вкл	--	Вкл
Ошибка (вентилятор заблокирован)	--	Быстрое мигание	--	Вкл
Ошибка (неисправность лампы)	Вкл	--	--	Вкл
Ошибка (сбой цветового круга)	Быстрое мигание	--	--	Вкл

Замена лампы

При помощи отвертки вывинтите винт(ы) из крышки, затем извлеките лампу.

Проектор автоматически определяет срок службы лампы. Будет показано предупреждающее сообщение "**Вр. раб. лампы на макс. мощн. подходит к концу. Рекоменд. произв. замену!**". Увидев это сообщение, как можно скорее замените лампу. Перед заменой лампы дайте проектору остынуть не менее 30 минут.



Осторожно! В отсеке для лампы высокая температура! Перед заменой лампы дождитесь, когда он остынет.

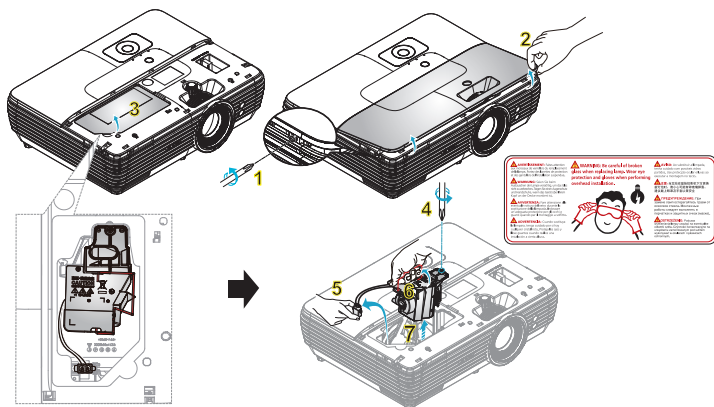

Замена лампы

Выключите проектор нажатием кнопки питания.

Дайте проектору остыть не менее 30 мин.

Отсоедините кабель питания.

- 1 Для удаления винта крышки используйте отвертку. (Рис. 1)
Нажмите в направлении, указанном стрелкой, и поднимите крышку. (Рис. 2)
Снимите предохранитель. (Рис. 3)
- 2 Извлеките винт, которым закреплен блок лампы. (Рис. 4)
Извлеките штепсель лампы. (Рис. 5)
Приподнимите ручку в вертикальное положение. (Рис. 6)
- 3 Извлеките блок лампы. (Рис. 7)

Для замены блока лампы возьмите новую лампу и повторите предыдущие операции в обратном порядке.



Осторожно! Во избежание травмы, не роняйте блок лампы и не прикасайтесь к колбе лампы. Колба может разбиться и повлечь травму, при падении.

Установка на потолке

Чтобы установить проектор с помощью потолочного крепления, см. приведенную ниже процедуру.

- 1 Просверлите четыре отверстия в сплошном, структурно прочном участке потолка и закрепите основание крепления на потолке.

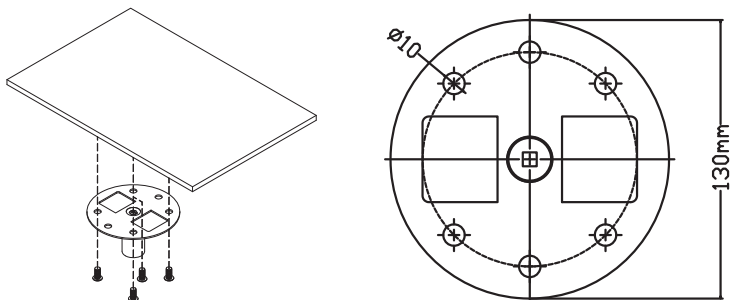

- 2 Выберите длину в соответствии с фактическими условиями среды.
(СМ-01S не включает Тип 2 и Тип 3.)

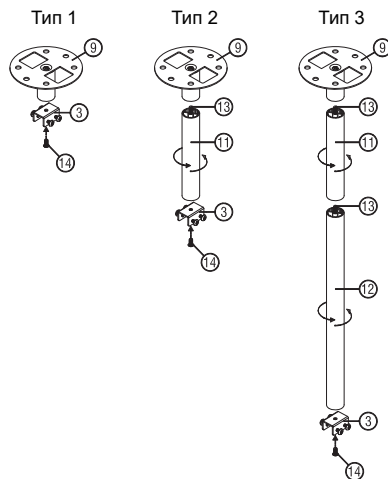

3 Тип 1:

Проекторы стандартного размера крепятся к потолку с помощью монтажного кронштейна с тремя винтами.

Тип 2 и Тип 3:

Проекторам большего размера требуется дополнительная поддержка, поэтому используются выдвижные удлинители.

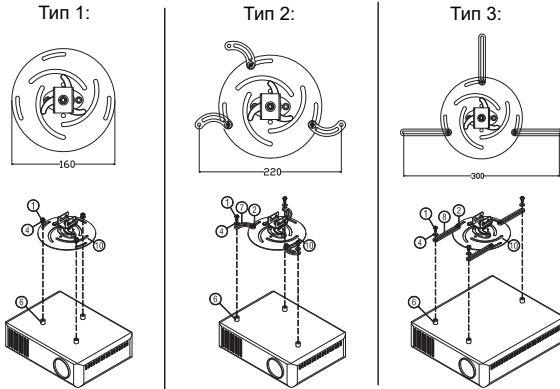

Примечание: Рекомендуется оставить некоторое пространство между кронштейном и проектором для надлежащего рассеяния тепла.

- 4 Присоедините разъем основного корпуса к кронштейну проектора (рис. 1) и затяните четыре винта (рис. 2).



Рис. 1



Рис. 2

- 5 При необходимости отрегулируйте угол и положение.

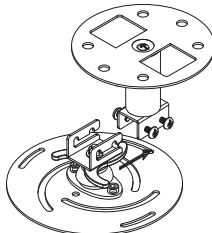

Винт типа В		Тип шайбы	
Диаметр (мм)	Длина (мм)	Большой	Малый
4	25	V	V

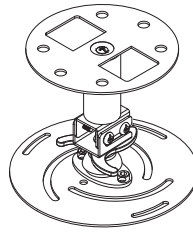
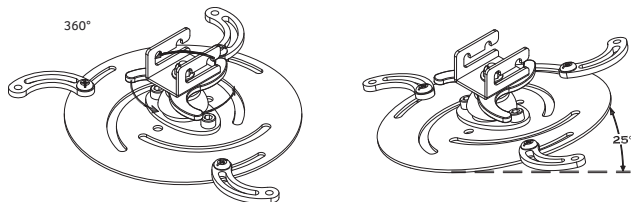
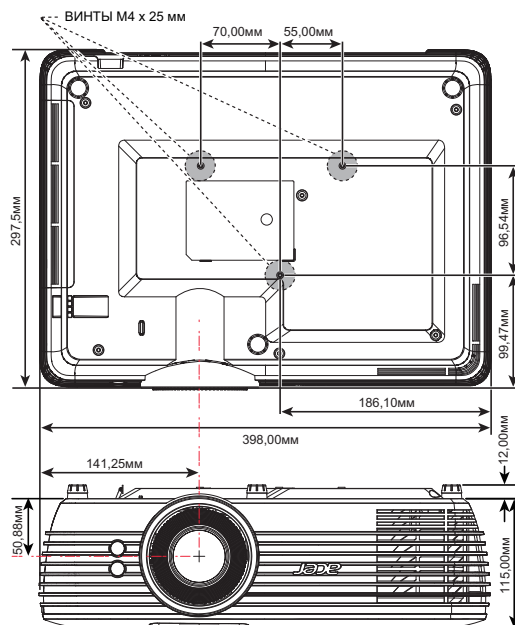

Технические характеристики

Приведенные ниже технические характеристики могут изменяться без уведомления. Окончательные технические характеристики см. в опубликованных маркетинговых технических характеристиках Acer.

Система проецирования	DLP® 4K UHD
Разрешение	Собственное разрешение 3840 x 2160 <ul style="list-style-type: none"> Максимальное: UXGA (1600 x 1200), WSXGA+ (1680 x 1050), 1080p (1920 x 1080), WUXGA-RB (1920 x 1200), UHD (3840 x 2160), 4K (4120 x 2160)
Совместимость с компьютерами	IBM PC и совместимые, Apple Macintosh, iMac и стандарты VESA: SXGA, XGA, VGA, SVGA, SXGA+, WXGA, WXGA+, WSXGA+
Совместимость с видеостандартами	HDTV (720p, 1080i, 1080p), EDTV (480p, 576p), SDTV (480i, 576i), 2160p
Формат. соотн.	Авто, Полное, 4:3, 16:9, L. Box, Анаморфотное 2,35:1
Число отображаемых цветов	1,07 миллиарда цветов
Коэффициент оптического увеличения	<ul style="list-style-type: none"> Модель H7850/V7850/E270/V270/HE-4K20/HT-4K20/M550/V550/D4K1701/D4K1702: 1,6-кратный Модель H6815/V6815/E8615C/E8615C/ET-4K15/HT-4K15/GM834/HV834/VH-735/TH-735/D4K1735/D4K1732: 1,3-кратный
Коэффициент расстояния проекции	<ul style="list-style-type: none"> Модель H7850/V7850/E270/V270/HE-4K20/HT-4K20/M550/V550/D4K1701/D4K1702: 1,39 ~ 2,22:1 (65 дюймов, 2 м) Модель H6815/V6815/E8615C/E8615C/ET-4K15/HT-4K15/GM834/HV834/VH-735/TH-735/D4K1735/D4K1732: 1,21 ~ 1,59:1 (75 дюймов, 2,0 м)
Объектив проектора	<ul style="list-style-type: none"> Модель H7850/V7850/E270/V270/HE-4K20/HT-4K20/M550/V550/D4K1701/D4K1702: F = 2,50 - 3,26, f = 20,91 ~ 32,62 мм, Ручное увеличение и фокусировка Модель H6815/V6815/E8615C/E8615C/ET-4K15/HT-4K15/GM834/HV834/VH-735/TH-735/D4K1735/D4K1732: F = 1,94 - 2,23, f = 12,81 ~ 16,74 мм, Ручное увеличение и фокусировка
Размер проекционного экрана по диагонали	<ul style="list-style-type: none"> Модель H7850/V7850/E270/V270/HE-4K20/HT-4K20/M550/V550/D4K1701/D4K1702: 20 дюймов (52 см) - 300 дюймов (762 см) Модель H6815/V6815/E8615C/E8615C/ET-4K15/HT-4K15/GM834/HV834/VH-735/TH-735/D4K1735/D4K1732: 37 дюймов (94 см) - 300 дюймов (762 см)
Расстояние проецирования	<ul style="list-style-type: none"> Модель H7850/V7850/E270/V270/HE-4K20/HT-4K20/M550/V550/D4K1701/D4K1702: 3,3 дюймов (1,0 м) - 30,3 дюймов (9,2 м) Модель H6815/V6815/E8615C/E8615C/ET-4K15/HT-4K15/GM834/HV834/VH-735/TH-735/D4K1735/D4K1732: 3,3 дюймов (1,0 м) - 26,4 дюймов (8,0 м)
Частота строчной развертки	15 - 135 кГц
Частота кадровой развертки	24 - 120 Гц
Тип лампы	заменяемая пользователем лампа, 240 Вт

Аудио	Встроенный динамик мощностью 5 Ватт x 2 выхода
Вес	5,5 кг (12,1 фунтов)
Размеры (Ш x Г x В)	398 X 297,5 X 127 мм (15,7 x 11,7 x 5,0 дюймов)
Цифровой масштаб	1,25-кратный
Источник питания	Входное напряжение 100 – 240 В перемен. тока, блок питания с автоматическим выключателем
Потребляемая мощность	<ul style="list-style-type: none"> • Модель H7850/V7850/E270/V270/HE-4K20/HT-4K20/M550/V550/D4K1701/D4K1702: Нормальный режим: 325 Вт ± 10% при 110 В переменного тока Экономный режим: 235 Вт ± 10% при 110 В переменного тока Режим ожидания < 0,5 Вт • Модель H6815/V6815/E8615/E8615C/ET-4K15/HT-4K15/GM834/HV834/VH-735/TH-735/D4K1735/D4K1732: Нормальный режим: 310 Вт ± 10% при 110 В переменного тока Экономный режим: 230 Вт ± 10% при 110 В переменного тока Режим ожидания < 0,5 Вт
Температура эксплуатации	от 0 до 40°C/ от 32 до 104°F
Содержимое стандартного комплекта поставки	<ul style="list-style-type: none"> • Кабель питания переменного тока, 1 шт. • Кабель HDMI, 1 шт. • Пульт ДУ, 1 шт. • Батарейка AAA, 2 шт. (для пульта ДУ) (опция) • Руководство пользователя (на компакт-диске), 1 шт. • Краткое руководство пользователя, 1 шт. • Чехол, 1 шт. (дополнительно)

Разъемы ввода-вывода	H7850/V7850/E270/V270/ HE-4K20/ HT-4K20/M550/V550/ D4K1701/D4K1702	H6815/V6815/E8615/E8615C/ ET-4K15/ HT-4K15/GM834/HV834/VH-735/ TH-735/D4K1735/D4K1732
Гнездо питания	√	√
Вход VGA IN	√	√
HDMI1	√	√
HDMI2/MHL	√	√
Порт ЛВС RJ45	√	X
Выход VGA	√	X
RS232	√	√
3,5-мм гнездо аудиовхода	√	√
3,5-мм гнездо аудиовыхода	√	√
Вывод 5 В постоянного тока	√	√
Вывод 12 В постоянного тока	√	√
Сервисный разъем	√	√
Вывод S/PDIF	X	√



Примечание: Конструкция и технические характеристики могут изменяться без уведомления.

Совместимые режимы

А. Аналоговый сигнал VGA

1 Аналоговый сигнал VGA – ПК

Режимы	Разрешение	Частота кадров [Гц]	Частота строк [кГц]
VGA	640x480	60	31,5
	640x480	72	37,9
	640x480	75	37,5
	640x480	85	43,3
	640x480	120	61,9
SVGA	800x600	56	35,1
	800x600	60	37,9
	800x600	72	48,1
	800x600	75	46,9
	800x600	85	53,7
XGA	800x600	120	77,4
	1024x768	60	48,4
	1024x768	70	56,5
	1024x768	75	60,0
	1024x768	85	68,7
SXGA	1024x768	120	99,0
	1152x864	70	63,8
	1152x864	75	67,5
	1152x864	85	77,1
	1280x1024	60	64,0
QuadVGA	1280x1024	72	77,0
	1280x1024	75	80,0
	1280x1024	85	91,1
	1280x960	60	60,0
	1280x960	75	75,2
SXGA+	1400x1050	60	65,3
UXGA	1600x1200	60	75,0
PowerBook G4	640x480	60	31,4
PowerBook G4	640x480	66,6 (67)	34,9
PowerBook G4	800x600	60	37,9
PowerBook G4	1024x768	60	48,4
PowerBook G4	1152x870	75	68,7
PowerBook G4	1280x960	75	75,0
i Mac DV (G3)	1024x768	75	60,0

2 Аналоговый VGA – расширенная широкоэкранный синхронизация

Режимы	Разрешение	Частота кадров [Гц]	Частота строк [кГц]
WXGA	1280x768	60	47,8
	1280x768	75	60,3
	1280x768	85	68,6
	1280x720	60	44,8
	1280x800-RB	120	101,6
	1280x800	120	92,9
	1280x800	60	49,6
	1920x1200	60	74
	1440x900	60	59,9
WSXGA+	1680x1050	60	65,3
	1920x1080 (1080P)	60	67,5
	1366x768	60	47,7
WUXGA	1920x1200-RB	59,9	74,00

3 Аналоговый VGA – компонентный сигнал

Режимы	Разрешение	Частота кадров [Гц]	Частота строк [кГц]
480i	720x480 (1440x480)	59,94 (29,97)	15,7
576i	720x576 (1440x576)	50 (25)	15,6
480p	720x480	59,94	31,5
576p	720x576	50	31,3
720p	1280x720	60	45,0
720p	1280x720	50	37,5
1080i	1920x1080	60 (30)	33,8
1080i	1920x1080	50 (25)	28,1
1080p	1920x1080	23,97/24	27,0
1080p	1920x1080	60	67,5
1080p	1920x1080	50	56,3
Пределы диапазона монитора с источником графического сигнала	Частота строчной развертки:		15 - 104 кГц
	Частота кадровой развертки:		24 - 120 Гц
	Макс. полоса пропускания:		Аналоговый: 170 МГц

В. Цифровой сигнал HDMI1.4

1 HDMI – сигнал ПК

Режимы	Разрешение	Частота кадров [Гц]	Частота строк [кГц]
VGA	640x480	60	31,5
	640x480	72	37,9
	640x480	75	37,5
	640x480	85	43,3
	640x480	120	61,9
SVGA	800x600	56	35,1
	800x600	60	37,9
	800x600	72	48,1
	800x600	75	46,9
	800x600	85	53,7
	800x600	120	77,4
XGA	1024x768	60	48,4
	1024x768	70	56,5
	1024x768	75	60,0
	1024x768	85	68,7
	1024x768	120	99,0
SXGA	1152x864	70	63,8
	1152x864	75	67,5
	1152x864	85	77,1
	1280x1024	60	64,0
	1280x1024	72	77,0
	1280x1024	75	80,0
QuadVGA	1280x1024	85	91,1
	1280x960	60	60,0
	1280x960	75	75,2
	1400x1050	60	65,3
SXGA+	1400x1050	60	65,3
UXGA	1600x1200	60	75,0
PowerBook G4	640x480	60	31,4
PowerBook G4	640x480	66,6 (67)	34,9
PowerBook G4	800x600	60	37,9
PowerBook G4	1024x768	60	48,4
PowerBook G4	1152x870	75	68,7
PowerBook G4	1280x960	75	75,0
i Mac DV (G3)	1024x768	75	60,0

2 HDMI – расширенная широкоэкранный синхронизация

Режимы	Разрешение	Частота кадров [Гц]	Частота строк [кГц]
WXGA	1280x768	60	47,8
	1280x768	75	60,3
	1280x768	85	68,6
	1280x720	60	44,8
	1280x800-RB	120	101,6
	1280x800	120	92,9
	1280x800	60	49,6
	1440x900	60	59,9
WSXGA+	1920x1200	60	74
	1680x1050	60	65,3
	1920x1080 (1080P)	60	67,5
	1920x1080	120	135
	1366x768	60	47,7
WUXGA	1920x1200-RB	59,9	74,0
UHD	3840x2160	30,0	67,5

3 HDMI – Видеосигнал

Режимы	Разрешение	Частота кадров [Гц]	Частота строк [кГц]
480i	720(1440)x480 4:3	59,94 (29,97)	15,7
480i	720(1440)x480 16:9	59,94 (29,97)	15,7
480i	2880x480 16:9	59,94 (29,97)	15,7
576i	720(1440)x576 4:3	50 (25)	15,6
576i	720x576(1440x576) 16:9	50 (25)	15,6
576i	2880x576 16:9	50 (25)	16,6
480p	720x480 4:3	59,9	31,5
480p	720x480 16:9	59,9	31,5
480p	1440x480 16:9	59,9	31,5
576p	720x576 4:3	50	31,3
576p	720x576 16:9	50	31,3
576p	1440x576 16:9	50	31,3
720p	1280x720	60	45,0
720p	1280x720	50	37,5
1080i	1920x1080	60 (30)	33,8
1080i	1920x1080	50 (25)	28,1
1080p	1920x1080	23,97/24	27,0
1080p	1920x1080	60	67,5
1080p	1920x1080	50	56,3

1080p	1920x1080	25	28,1
1080p	1920x1080	30	33,8
UHD	3840x2160	24,0	54,0
UHD	3840x2160	25,0	56,3
UHD	3840x2160	30,0	67,5
4K2K	4096x2160	24,0	54,0
4K2K	4096x2160	25,0	56,3
4K2K	4096x2160	30,0	67,5
Пределы диапазона монитора с источником графического сигнала	Частота строчной развертки:		15 - 135 кГц
	Частота кадровой развертки:		24 - 120 Гц
	Макс. полоса пропускания:		Цифровой: 300 МГц

С. Цифровой сигнал HDMI2.0

1 HDMI – сигнал ПК

Режимы	Разрешение	Частота кадров [Гц]	Частота строк [кГц]
VGA	640x480	60	31,5
	640x480	72	37,9
	640x480	75	37,5
	640x480	85	43,3
SVGA	800x600	56	35,1
	800x600	60	37,9
	800x600	72	48,1
	800x600	75	46,9
	800x600	85	53,7
	800x600	120	77,4
XGA	1024x768	60	48,4
	1024x768	70	56,5
	1024x768	75	60,0
	1024x768	85	68,7
	1024x768	120	99,0
SXGA	1152x864	70	63,8
	1152x864	75	67,5
	1152x864	85	77,1
	1280x1024	60	64,0
	1280x1024	72	77,0
	1280x1024	75	80,0
QuadVGA	1280x1024	85	91,1
	1280x960	60	60,0
		60	60,0

	1280x960	75	75,2
SXGA+	1400x1050	60	65,3
UXGA	1600x1200	60	75,0
PowerBook G4	640x480	60	31,4
PowerBook G4	640x480	66,6 (67)	34,9
PowerBook G4	800x600	60	37,9
PowerBook G4	1024x768	60	48,4
PowerBook G4	1152x870	75	68,7
PowerBook G4	1280x960	75	75,0
i Mac DV (G3)	1024x768	75	60,0

2 HDMI – расширенная широкоэкранный синхронизация

Режимы	Разрешение	Частота кадров [Гц]	Частота строк [кГц]
WXGA	1280x768	60	47,8
	1280x768	75	60,3
	1280x768	85	68,6
	1280x720	60	44,8
	1280x800-RB	120	101,6
	1280x800	120	92,9
	1280x800	60	49,6
	1440x900	60	59,9
WSXGA+	1920x1200	60	74,0
	1680x1050	60	65,3
	1920x1080 (1080P)	60	67,5
	1920x1080	120	135
WUXGA	1366x768	60	47,7
	1920x1200-RB	59,9	74,0
UHD	3840x2160	60,0	135,0

3 HDMI – Видеосигнал

Режимы	Разрешение	Частота кадров [Гц]	Частота строк [кГц]
480i	720(1440)x480 4:3	59,94 (29,97)	15,7
480i	720(1440)x480 16:9	59,94 (29,97)	15,7
480i	2880x480 16:9	59,94 (29,97)	15,7
576i	720(1440)x576 4:3	50 (25)	15,6
576i	720x576 (1440x576) 16:9	50 (25)	15,6
576i	2880x576 16:9	50 (25)	16,6
480p	720x480 4:3	59,9	31,5

480p	720x480 16:9	59,9	31,5
480p	1440x480 16:9	59,9	31,5
576p	720x576 4:3	50	31,3
576p	720x576 16:9	50	31,3
576p	1440x576 16:9	50	31,3
720p	1280x720	60	45,0
720p	1280x720	50	37,5
1080i	1920x1080	60 (30)	33,8
1080i	1920x1080	50 (25)	28,1
1080p	1920x1080	23,97/24	27,0
1080p	1920x1080	60	67,5
1080p	1920x1080	50	56,3
1080p	1920x1080	25	28,1
1080p	1920x1080	30	33,8
UND	3840x2160	24,0	54,0
UND	3840x2160	25,0	56,3
UND	3840x2160	30,0	67,5
UND	3840x2160	50,0	112,5
UND	3840x2160	60,0	135,0
4K2K	4096x2160	24,0	54,0
4K2K	4096x2160	25,0	56,3
4K2K	4096x2160	30,0	67,5
4K2K	4096x2160	50,0	112,5
4K2K	4096x2160	60,0	135,0
Пределы диапазона монитора с источником графического сигнала	Частота строчной развертки:		15 - 135 кГц
	Частота кадровой развертки:		24 - 120 Гц
	Макс. полоса пропускания:		Цифровой: 600 МГц

D. Цифровой сигнал MHL

Режимы	Разрешение	Частота кадров [Гц]	Частота строк [кГц]
VGA	640x480	59,94/60	31,5
480i	720x480 (1440x480)	59,94/60	15,7
480i_4x	2880x480i	59,94/60	15,7
576i	720x576 (1440x576)	50 (25)	15,6
576i_4x	2880x576i	50 (25)	15,6
480p	720x480	59,94/60	31,5
480p_2x	1440x480	59,94/60	31,5
576p	720x576	50	31,3

576p_2x	1440x576	50	31,3
720p	1280x720	59,94/60	45,0
720p	1280x720	50	37,5
1080i	1920x1080	60 (30)	33,8
1080i	1920x1080	50 (25)	28,1
1080p	1920x1080	23,97/24	27,0
1080p	1920x1080	25	28,1
1080p	1920x1080	29,97/30	33,8
Пределы диапазона монитора с источником графического сигнала	Частота строчной развертки:	15 - 50 кГц	
	Частота кадровой развертки:	24 - 60 Гц	
	Макс. полоса пропускания:	Цифровой: 75 МГц	



.....
Примечание. Функции зависят от определения модели.

Правила и замечания, касающиеся безопасности

Уведомление Федеральной комиссии по связи США (ФКС)

Данное оборудование было проверено и признано соответствующим ограничениям на цифровые устройства класса В в соответствии с Частью 15 правил ФКС. Целью этих ограничений является обеспечение приемлемой защиты от помех при установке оборудования в жилых помещениях. Данное оборудование создает, использует и может излучать энергию в радиочастотном диапазоне и при нарушении указаний по установке или эксплуатации может вызывать помехи для радиосвязи.

Однако даже при соблюдении инструкций по установке нет гарантии того, что в каком-то конкретном случае не возникнут помехи. Если данный прибор вызывает помехи при приеме радио- и телевизионных сигналов, что можно проверить, выключив и включив прибор, пользователю рекомендуется попытаться устранить помехи с помощью приведенных ниже мер:

- изменить ориентацию или местоположение приемной антенны.
- увеличить расстояние между приемником и прибором.
- подключить оборудование и приемное устройство к розеткам в отдельных цепях питания.
- обратиться за помощью к продавцу или опытному специалисту по теле- и радиотехнике.

Примечание. Экранированные кабели

Для выполнения требований правил ФКС все подключения к другим компьютерным устройствам необходимо выполнять экранированными кабелями.

Примечание. Периферийные устройства

К данному устройству можно подсоединять только сертифицированные на соответствие ограничениям класса В периферийные устройства (устройства ввода-вывода, терминалы, принтеры и т.п.). Эксплуатация несертифицированных периферийных устройств может привести к помехам при приеме радио и телесигналов.

Внимание!

Изменения или модификации, не одобренные в прямой форме производителем, могут лишить юридической силы полномочия пользователя, связанные с эксплуатацией устройства, предоставленные Федеральной комиссией по связи США.

Условия эксплуатации

Данный прибор соответствует Части 15 правил ФКС. Эксплуатация допускается при соблюдении следующих двух условий: (1) данное устройство не может быть источником помех, и (2) данное устройство должно быть устойчивым к помехам, создаваемым другими приборами, включая такие помехи, которые могут стать причиной его неправильной работы.

Примечание. Для пользователей в Канаде

Данный цифровой прибор класса В соответствует канадскому стандарту ICES-003.

Remarque à l'intention des utilisateurs canadiens

Cet appareil numérique de la classe B est conforme à la norme NMB-003 du Canada.

Соответствует требованиям к сертификации для Российской Федерации и Украины



Уведомление о соответствии стандартам для радиоустройств



Примечание: Приведенная ниже информация о соответствии стандартам относится к моделям с интерфейсом беспроводной локальной сети и (или) Bluetooth.

Общие сведения

Данный прибор соответствует стандартам радиочастот и безопасности любой страны или региона, в котором он было рекомендован для беспроводного использования. В зависимости от конфигурации данный прибор может содержать или не содержать беспроводные радиоустройства (такие как модули беспроводной локальной сети и (или) Bluetooth).

Канада – маломощные нелицензируемые устройства радиосвязи (RSS-247)

- a Общие сведения
Эксплуатация допускается при соблюдении следующих двух условий:
 1. данное устройство не будет источником помех;
 2. данное устройство должно быть устойчивым к помехам, создаваемым другими устройствами, включая такие помехи, которые могут стать причиной его неправильной работы.
- b Эксплуатация в диапазоне 2,4 ГГц
Во избежание взаимовлияния на радиочастотах с лицензированными службами данное устройство эксплуатируется в помещениях; для установки вне помещений требуется лицензия.

Перечень стран использования

Данное устройство необходимо использовать строго в соответствии с нормативами и ограничениями тех стран, в которых оно эксплуатируется. Для получения дополнительной информации обратитесь в местное представительство компании в стране, где используется устройство. <http://ec.europa.eu/enterprise/rtte/implem.htm>.



Acer Incorporated
8F, 88, Sec. 1, Xintai 5th Rd., Xizhi
New Taipei City 221, Taiwan

Declaration of Conformity

We,

Acer Incorporated

8F, 88, Sec. 1, Xintai 5th Rd., Xizhi, New Taipei City 221, Taiwan

And,

Acer Italy s.r.l.

Via Lepetit, 40, 20020 Lainate (MI) Italy

Tel: +39-02-939-921 ,Fax: +39-02 9399-2913

www.acer.it

Product: DLP Projector
Trade Name: Acer
Model Number: D4K1701/D4K1702/D4K1735/D4K1732
Marketing name: H7850/V7850/H6815/V6815/E270/V270/E8615/E8615C/HE-4K20/
HT-4K20/ET-4K15/HT-4K15/M550/V550/GM834/HV834/VH-735/TH-735

We, Acer Incorporated, hereby declare under our sole responsibility that the product described above is in conformity with the relevant Union harmonization legislations as below Directive and following harmonized standards and/or other relevant standards have been applied:

EMC Directive: 2014/30/EU

<input checked="" type="checkbox"/> EN 55032:2012+AC:2013, Class B	<input checked="" type="checkbox"/> EN 61000-3-2:2014, Class A
<input checked="" type="checkbox"/> EN 55024:2010+A1:2015	<input checked="" type="checkbox"/> EN 61000-3-3:2013

R&TTE Directive: 1999/5/EC (until Jun 12, 2017)

RED Directive: 2014/53/EU (From Jun 13, 2017)

<input type="checkbox"/> EN 300 328 V1.8.1	<input type="checkbox"/> EN 301 511 V9.0.2	<input type="checkbox"/> EN 301 489-7 V1.3.1
<input type="checkbox"/> EN 301 893 V1.7.1	<input type="checkbox"/> EN 301 908-1 V6.2.1	<input type="checkbox"/> EN 301 489-17 V2.2.1
<input type="checkbox"/> EN 300 440-1 V1.6.1	<input type="checkbox"/> EN 301 908-2 V6.2.1	<input type="checkbox"/> EN 301 489-24 V1.5.1
<input type="checkbox"/> EN 300 440-2 V1.4.1	<input type="checkbox"/> EN 301 908-13 V6.2.1	<input type="checkbox"/> EN 50360:2001
<input type="checkbox"/> EN 302 291-1 V1.1.1	<input type="checkbox"/> EN 301 489-1 V1.9.2	<input type="checkbox"/> EN 62479:2010
<input type="checkbox"/> EN 302 291-2 V1.1.1	<input type="checkbox"/> EN 301 489-3 V1.6.1	<input type="checkbox"/> EN 50566:2013
		<input type="checkbox"/> EN 62311:2008
		<input type="checkbox"/> EN 62209-1:2006
		<input type="checkbox"/> EN 62209-2:2010

LVD Directive: 2014/35/EU

<input checked="" type="checkbox"/> EN 60950-1:2006/A11:2009/A1:2010/A12:2011/A2:2013
<input type="checkbox"/> EN 50332-1:2000
<input type="checkbox"/> EN 50332-2:2003

RoHS Directive: 2011/65/EU

<input checked="" type="checkbox"/> EN 50581:2012

ErP Directive: 2009/125/EC

<input type="checkbox"/> Regulation (EU) No. 617/2013	<input type="checkbox"/> Regulation (EC) No. 278/2009; EN 50563:2011
<input checked="" type="checkbox"/> Regulation (EC) No. 1275/2008; EN 50564:2011	

Year to begin affixing CE marking 2017.

RU Jan / Sr. Manager
Acer Incorporated (Taipei, Taiwan)

Jan. 15, 2018

Date



Acer America Corporation
333 West San Carlos St.,
Suite 1500
San Jose, CA 95110
U. S. A.
Tel: 254-298-4000
Fax: 254-298-4147
www.acer.com



Federal Communications Commission Declaration of Conformity

This device complies with Part 15 of the FCC Rules. Operation is subject to the following two conditions: (1) this device may not cause harmful interference, and (2) this device must accept any interference received, including interference that may cause undesired operation.

The following local Manufacturer / Importer is responsible for this declaration:

Product:	DLP Projector
Model Number:	D4K1701/D4K1702/D4K1735/D4K1732
Machine Type:	H7850/V7850/H6815/V6815/E270/V270/E8615/ E8615C/HE-4K20/HT-4K20/ET-4K15/HT-4K15/ M550/V550/GM834/HV834/VH-735/TH-735
Name of Responsible Party:	Acer America Corporation
Address of Responsible Party:	333 West San Carlos St. Suite 1500 San Jose, CA 95110 U. S. A.
Contact Person:	Acer Representative
Phone No.:	254-298-4000
Fax No.:	254-298-4147