

# W-1200

## Double Cassette Deck

### OWNER'S MANUAL MODE D'EMPLOI MANUAL DEL USUARIO



ENGLISH

FRANÇAIS

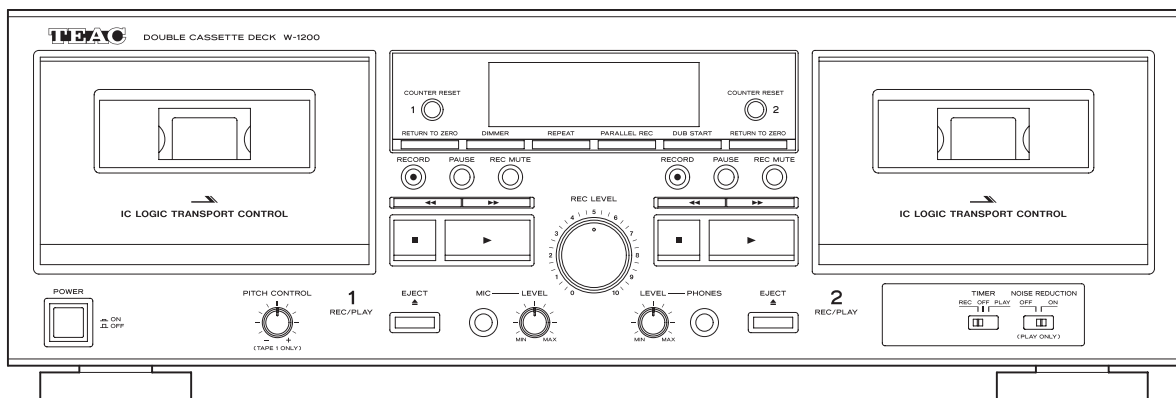
ESPAÑOL



# IMPORTANT SAFETY INSTRUCTIONS

	<b>CAUTION</b> RISK OF ELECTRIC SHOCK DO NOT OPEN	
CAUTION: TO REDUCE THE RISK OF ELECTRIC SHOCK, DO NOT REMOVE COVER (OR BACK). NO USER-SERVICEABLE PARTS INSIDE. REFER SERVICING TO QUALIFIED SERVICE PERSONNEL.		



The lightning flash with arrowhead symbol, within an equilateral triangle, is intended to alert the user to the presence of uninsulated "dangerous voltage" within the product's enclosure that may be of sufficient magnitude to constitute a risk of electric shock to persons.



The exclamation point within an equilateral triangle is intended to alert the user to the presence of important operating and maintenance (servicing) instructions in the literature accompanying the appliance.

**WARNING: TO PREVENT FIRE OR SHOCK HAZARD, DO NOT EXPOSE THIS APPLIANCE TO RAIN OR MOISTURE.**

## CAUTION

- DO NOT REMOVE THE EXTERNAL CASES OR CABINETS TO EXPOSE THE ELECTRONICS. NO USER SERVICEABLE PARTS ARE INSIDE.
- IF YOU ARE EXPERIENCING PROBLEMS WITH THIS PRODUCT, CONTACT THE STORE WHERE YOU PURCHASED THE UNIT FOR A SERVICE REFERRAL. DO NOT USE THE PRODUCT UNTIL IT HAS BEEN REPAIRED.
- USE OF CONTROLS OR ADJUSTMENTS OR PERFORMANCE OF PROCEDURES OTHER THAN THOSE SPECIFIED HEREIN MAY RESULT IN HAZARDOUS RADIATION EXPOSURE.

**IN USA/CANADA, USE ONLY ON 120 V SUPPLY.**

- 1) Read these instructions.
  - 2) Keep these instructions.
  - 3) Heed all warnings.
  - 4) Follow all instructions.
  - 5) Do not use this apparatus near water.
  - 6) Clean only with dry cloth.
  - 7) Do not block any ventilation openings. Install in accordance with the manufacturer's instructions.
  - 8) Do not install near any heat sources such as radiators, heat registers, stoves, or other apparatus (including amplifiers) that produce heat.
  - 9) Do not defeat the safety purpose of the polarized or grounding-type plug. A polarized plug has two blades with one wider than the other. A grounding type plug has two blades and a third grounding prong. The wide blade or the third prong are provided for your safety. If the provided plug does not fit into your outlet, consult an electrician for replacement of the obsolete outlet.
  - 10) Protect the power cord from being walked on or pinched particularly at plugs, convenience receptacles, and the point where they exit from the apparatus.
  - 11) Only use attachments/accessories specified by the manufacturer.
  - 12) Use only with the cart, stand, tripod, bracket, or table specified by the manufacturer, or sold with the apparatus. When a cart is used, use caution when moving the cart/apparatus combination to avoid injury from tip-over.
  - 13) Unplug this apparatus during lightning storms or when unused for long periods of time.
  - 14) Refer all servicing to qualified service personnel. Servicing is required when the apparatus has been damaged in any way, such as power-supply cord or plug is damaged, liquid has been spilled or objects have fallen into the apparatus, the apparatus has been exposed to rain or moisture, does not operate normally, or has been dropped.
- The apparatus draws nominal non-operating power from the AC outlet with its POWER or STANDBY/ON switch not in the ON position.
  - The mains plug is used as the disconnect device; the disconnect device shall remain readily operable.
  - Caution should be taken when using earphones or headphones with the product because excessive sound pressure (volume) from earphones or headphones can cause hearing loss.



## CAUTION

- Do not expose this apparatus to drips or splashes.
- Do not place any objects filled with liquids, such as vases, on the apparatus.
- Do not install this apparatus in a confined space such as a book case or similar unit.
- The apparatus should be located close enough to the AC outlet so that you can easily reach the power cord plug at any time.
- If the product uses batteries (including a battery pack or installed batteries), they should not be exposed to sunshine, fire or excessive heat.
- CAUTION for products that use replaceable lithium batteries: there is danger of explosion if a battery is replaced with an incorrect type of battery. Replace only with the same or equivalent type.

### Precautions concerning batteries

Misuse of batteries could cause them to rupture or leak leading to fire, injury or the staining of nearby things. Please read and observe the following precautions carefully.

- Be sure to insert the batteries with correct positive ( $\oplus$ ) and negative ( $\ominus$ ) orientations.
- Use batteries of the same type. Never use different types of batteries together.
- If the remote control is not used for a long time (more than a month), remove the batteries to prevent them from leaking.
- If the batteries leak, wipe away the leakage inside the battery compartment and replace the batteries with new ones.
- Do not use batteries of types other than those specified. Do not mix new batteries with old ones or use different types of batteries together.
- Do not heat or disassemble batteries. Never throw batteries into fire or water.
- Do not carry or store batteries with other metallic objects. The batteries could short circuit, leak or explode.
- Never recharge a battery unless it is confirmed to be a rechargeable type.

## Declaration of Conformity



Responsible party:  
TEAC AMERICA, INC.

Address: 1834 Gage Road, Montebello, California, U.S.A.

Telephone number : 1-323-726-0303

This device complies with Part.15 of FCC Rules.

Operation is subject to the following two conditions:

- 1) This device may not cause harmful interference
- 2) This device must accept any interference received, including interference that may cause undesired operation.

## Model for USA

This equipment has been tested and found to comply with the limits for a Class B digital device, pursuant to Part 15 of the FCC Rules. These limits are designed to provide reasonable protection against harmful interference in a residential installation. This equipment generates, uses, and can radiate radio frequency energy and, if not installed and used in accordance with the instructions, may cause harmful interference to radio communications. However, there is no guarantee that interference will not occur in a particular installation. If this equipment does cause harmful interference to radio or television reception, which can be determined by turning the equipment off and on, the user is encouraged to try to correct the interference by one or more of the following measures:

- Reorient or relocate the equipment and/or the receiving antenna.
- Increase the separation between the equipment and receiver.
- Connect the equipment into an outlet on a circuit different from that to which the receiver is connected.
- Consult the dealer or an experienced radio/TV technician for help.

## Model for Canada

Industry Canada's Compliance Statement:

This Class B digital apparatus complies with Canadian ICES-003.

## Model for Europe





This product complies with the European Directives request, and the other Commission Regulations.

## CAUTION

Changes or modifications not expressly approved by the party responsible for compliance could void the user's authority to operate the equipment.

## For European Customers

### Disposal of electrical and electronic equipment and batteries and/or accumulators

- a) All electrical/electronic equipment and waste batteries/accumulators should be disposed of separately from the municipal waste stream via collection facilities designated by the government or local authorities.
- b) By disposing of electrical/electronic equipment and waste batteries/accumulators correctly, you will help save valuable resources and prevent any potential negative effects on human health and the environment.
- c) Improper disposal of waste electrical/electronic equipment and batteries/accumulators can have serious effects on the environment and human health because of the presence of hazardous substances in the equipment.
- d) The Waste Electrical and Electronic Equipment (WEEE) symbols, which show wheeled bins that have been crossed out, indicate that electrical/electronic equipment and batteries/accumulators must be collected and disposed of separately from household waste.  
If a battery or accumulator contains more than the specified values of lead (Pb), mercury (Hg), and/or cadmium (Cd) as defined in the Battery Directive (2006/66/EC), then the chemical symbols for those elements will be indicated beneath the WEEE symbol.  
  

- e) Return and collection systems are available to end users. For more detailed information about the disposal of old electrical/electronic equipment and waste batteries/accumulators, please contact your city office, waste disposal service or the shop where you purchased the equipment.

Microsoft and Windows are either registered trademarks or trademarks of Microsoft Corporation in the United States and/or other countries.

Apple, Mac, OS X and macOS are trademarks of Apple Inc., registered in the U.S. and other countries.

Other company names and product names in this document are the trademarks or registered trademarks of their respective owners.

## Contents

Thank you for choosing TEAC.  
Read this manual carefully to get the best performance from this unit.  
After reading it, keep it in a safe place for future reference.

IMPORTANT SAFETY INSTRUCTIONS .....	2
Using the TEAC Global Site.....	5
Product registration .....	5
Capabilities of this unit.....	6
Before use.....	7
Cassette tapes.....	8
Names and functions of parts (main unit).....	10
Using the remote control.....	11
Names and functions of parts (remote control).....	12
Names and functions of parts (display).....	13
Connections.....	14
Listening to a cassette tape.....	15
Returning to zero.....	17
Repeat playback.....	18
Recording to cassette tapes.....	18
Mic mixing with recording.....	21
Dubbing.....	23
Parallel recording.....	24
Recording with a computer.....	24
Timer-controlled playback and recording.....	26
Automatic power saving function.....	29
Troubleshooting.....	29
Specifications.....	31

## Using the TEAC Global Site

You can download updates for this unit from the TEAC Global Site:

<http://teac-global.com/>

- 1) Open the TEAC Global Site.
- 2) In the TEAC Downloads section, click the desired language to open the Downloads website page for that language.

### NOTE

If the desired language does not appear, click Other Languages.

- 3) Click the "Search by Model Name" section to open the Downloads page for that product. (Users in Europe should click the product name in the "Products" section instead.)
- 4) Select and download the updates that are needed.

## Product registration

Customers in the USA, please visit the following TEAC website to register your TEAC product online.

<http://audio.teac.com/support/registration/>

# Capabilities of this unit

## Cassette tape playback

### Listening to cassette tapes

→ page 15



### Adjusting the pitch when listening

→ page 17

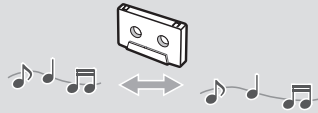

### Moving to counter (0000) locations when listening

→ page 17

### Listening to a set interval repeatedly (repeat playback)

→ page 18

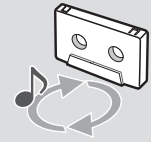

## Cassette tape recording

### Recording from line inputs to a cassette tape (TAPE 1 or TAPE 2)

→ page 18

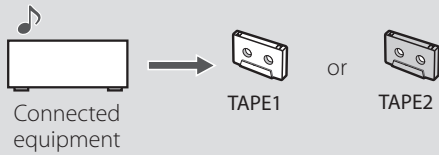

### Recording from a cassette tape to a computer

→ page 24



### Mixing line input sounds when recording

→ page 21

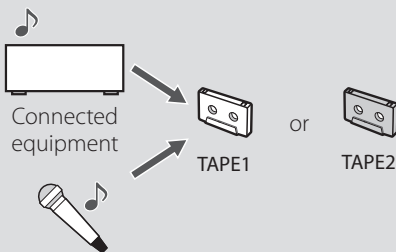

### Mixing tape playback when recording

→ page 22

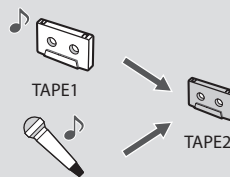

### Enjoying karaoke with tape playback

→ page 22

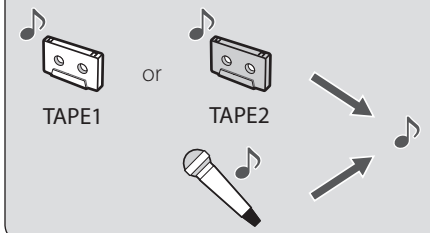

### Dubbing from TAPE 1 to TAPE 2

→ page 23

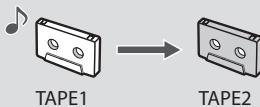

### Recording line inputs to 2 cassette tapes simultaneously (parallel recording)

→ page 24

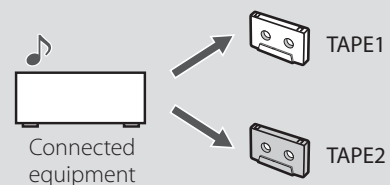

## Timer operation

Requires a commercially-available timer

### Timer-controlled playback

→ page 26



### Timer-controlled recording

→ page 27

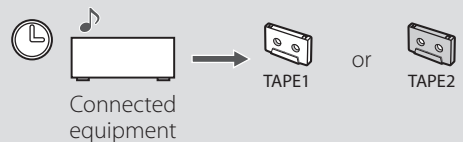

# Before use

## Included items

Check to be sure the box contains all the included items shown below. Please contact the store where you purchased this unit if any of these items are missing or have been damaged during transportation.

Remote control (RC-1331) × 1



Batteries for remote control (AA) × 2



RCA audio cables × 2

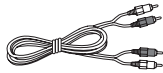

Owner's manual  
(this document, including warranty) × 1

- For information about the warranty, users living in the USA and Canada should see pages 92-93 and the back cover (warranty document). Users living in Europe and other regions should see page 93.

## Precautions for use

- Do not install this unit in a location that could become hot. This includes places that are exposed to direct sunlight or near a radiator, heater, stove or other heating equipment. Moreover, do not place it on top of an amplifier or other equipment that generates heat. Doing so could cause discoloration, deformation or malfunction.
- In order to enable good heat dissipation, leave at least 20 cm (8") between this unit and walls and other equipment when installing it. If you put it in a rack, take precautions to prevent overheating by leaving at least 5 cm (2") open above the top of the unit and at least 10 cm (4") open behind the unit. Failure to provide these gaps could cause heat to build up inside and result in fire.
- The voltage supplied to the unit should match the voltage that is printed on the rear panel. If you are in any doubt regarding this matter, consult an electrician.
- Do not open the cabinet as this might result in damage to the circuitry or electrical shock. If a foreign object should get into the unit, contact your dealer or service company.
- When removing the power plug from the wall outlet, always pull directly on the plug, never yank on the cord.

### **ATTENTION**

Do not turn the unit off or disconnect the power cord during operation, including playback and recording. Doing so could cause the tape to become stuck, for example.

## Before use (continued)

### Maintenance

Wipe dirt from the top cover and other panel surfaces using a soft cloth that has been slightly dampened with a diluted neutral cleanser.

Do not wipe with chemical cleaning cloths, thinner or other chemical agents. Doing so could damage the surface.

**⚠ For your safety, disconnect the power cord from the outlet before cleaning.**

### Cleaning the cassette decks

If a head becomes dirty, the recording and playback sound quality will become worse and cause skipping. Dirt on the tape tracking roller could also cause the tape to become caught, for example. Clean the head, pinch roller, and capstan with a cotton applicator dampened with a commercially-available cleaning solution about every ten hours of use.

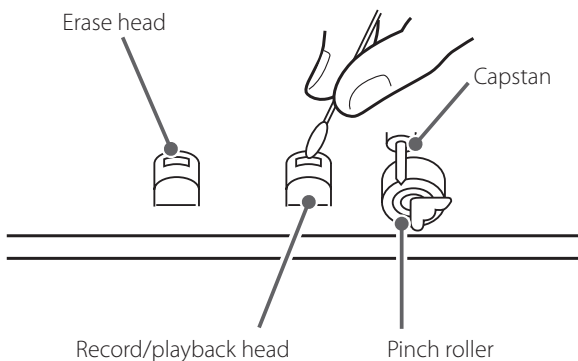

- Do not put a cassette tape in the cassette holder of the unit until the cleaning solution on the head dries.

## Cassette tapes

### Cassette tapes that can be used with this unit

#### Types of cassette tapes that can be played by this unit

Normal (type I), Chrome (type II), Metal (type IV)

#### Types of cassette tapes that can be used for recording by this unit

Normal (type I), Chrome (type II)

- TAPE 1 and TAPE 2 in this unit detect tape types separately, so different types of tapes can be used at the same time.

### Precautions for use

- Do not open a cassette or pull out the tape.
- Do not touch the tape surface.

#### Storage precautions

- Keep cassette tapes away from magnets or magnetized items because they may cause noise or erase recorded contents.
- Do not leave cassette tapes in a dusty place.
- Do not store cassette tapes in areas with high temperatures and humidity.

#### Types of cassette tapes that should be avoided

The following types of cassette tapes might prevent the unit from operating or functioning normally. These types of cassette tapes could cause tape to become caught and other unexpected problems.

##### Deformed cassette tapes

Do not use a deformed cassette or one that has unstable tape movement or makes a strange sound during fast-forward or rewind.

##### Long play tapes

Tapes that allow recording for 90 minutes or longer sometimes get caught by the capstan because they are extremely thin and stretch easily. Do not use them in this unit. In the worst case, the cassette tape could become stuck in the unit.

##### Endless cassette tapes

Never use this type of cassette because its tape could become caught. In the worst case, the cassette tape could become stuck in the unit.



## Tape slackening

Confirm that the tape in the cassette is not slack before use. Slack can cause the tape to get tangled in the capstan or other rotating parts. To prevent this, take up all tape slack using a pencil or the like inserted into the reel hole.

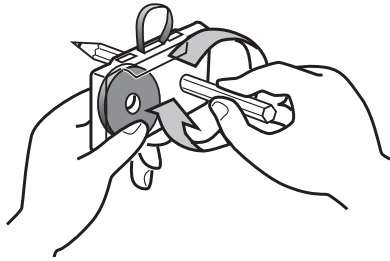

## Automatic tape type detection function

This cassette deck can detect what type of tape is being used based on the detection holes in the cassette shell. Be sure to use cassettes with detection holes.

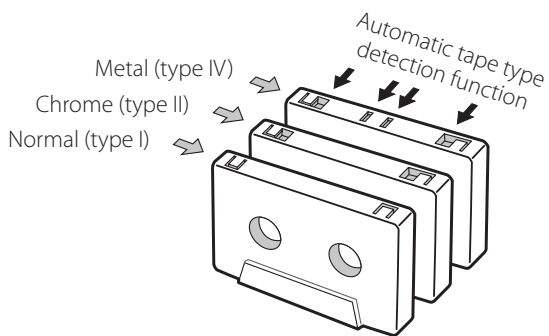

## Accidental erasure prevention tabs

Tabs on cassettes allow you to prevent important recordings from being erased by mistake. There are two tabs on each cassette shell: one for side "A" and the other for side "B".

Once these tabs have been removed using a screwdriver or the like, there is absolutely no chance of the recording function being activated.

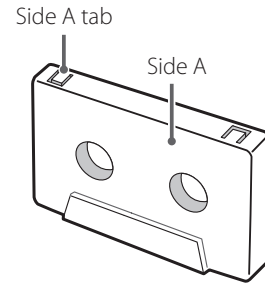

- To record on a cassette that has had its tab broken off, cover the hole using a piece of adhesive tape. Be careful not to block the tape type detection holes.

## Names and functions of parts (main unit)

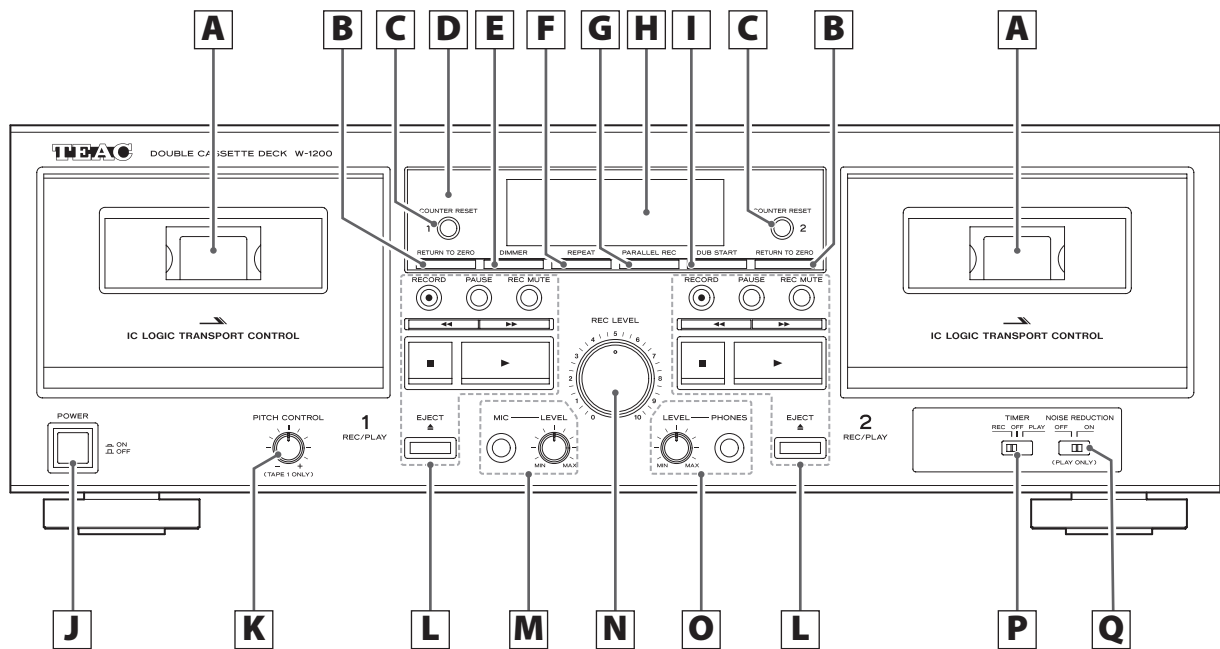

### **A** Cassette compartment

### **B** RETURN TO ZERO button

Press to return the tape to the "0000" counter position and stop (page 17).

### **C** COUNTER RESET buttons

Press to reset the tape counter to "0000".

### **D** Remote control signal receiver

When operating the remote control, point it towards here.

### **E** DIMMER button

Press to change the brightness of the display.

### **F** REPEAT button

This allows repeat playback of a selected section of the tape (page 18).

### **G** PARALLEL REC (parallel recording) button

This button starts recording to both TAPE 1 and TAPE 2 simultaneously (page 24).

### **H** Display

This shows tape counters, level meters, etc (page 13).

### **I** DUB START (dubbing start) button

This button is used when copying the contents of a tape from TAPE 1 to TAPE 2 at normal speed (page 23).

- Dubbing from TAPE 2 to TAPE 1 is not possible.
- Dubbing at high speed is not possible.

### **J** POWER button

Press to turn the unit on and off.

### **K** PITCH CONTROL knob

This adjusts the playback pitch. This does not function when recording or dubbing (page 17).

### **L** Cassette tape operation buttons

#### **RECORD (●) button**

Use when recording.

Press to start recording standby (page 18).

#### **PAUSE button**

Press to pause playback/recording.

Press again to resume playback/recording.

#### **REC MUTE (record muting) button**

Use to create a silence of about four seconds when recording or in recording standby (page 20).

#### **Rewind/fast-forward (◀▶) buttons**

Use these buttons to rewind/fast-forward.

#### **Stop (■) button**

Press to stop playback, recording, rewinding or fast-forwarding.

#### **PLAY (▶) button**

Press to start cassette tape playback.

Press when playback/recording is paused to resume playback/recording.

#### **EJECT (▲) button**

Press to open the cassette compartment when the tape is stopped.

## Using the remote control

### Precautions for use

**⚠ Misuse of batteries could cause them to rupture or leak, which might result in fire, injury or the staining of nearby materials.**

**Please carefully read and observe the precautions on page 3.**

- When using the remote control, point it toward the remote control signal receiver on the main unit from a distance of 5 m (16 ft) or less. Do not place obstructions between the main unit and the remote control.
- The remote control might not work if the remote control signal receiver on the unit is exposed to direct sunlight or bright light. If this occurs, try moving the unit.
- Beware that use of this remote control could cause the unintentional operation of other devices that can be controlled by infrared rays.

### Installing batteries

Remove the cover from the back of the remote control and insert two AA batteries with their  $\oplus/\ominus$  oriented as shown in the case. Replace the cover.

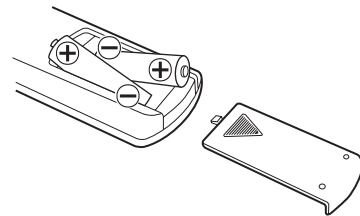

### When to replace batteries

If the distance required between the remote and the main unit decreases or if the unit stops responding to the remote buttons, replace both batteries with new ones. Dispose of the used batteries according to the instructions on them or requirements set by your local municipality.

### **M** MIC connector and mic LEVEL knob

When using a mic to record, insert the mic cable plug into this connector and turn the knob to a suitable level (page 21).

- This unit does not support stereo mics. Use a mono mic.
- When a mic is connected, the tape playback level is lowered slightly. When the mic is disconnected, the playback level will return to normal.

### **N** REC LEVEL (recording level) knob

Use to adjust the recording level.

### **O** PHONES jack/LEVEL knob

Plug headphones into this jack to use them with this unit. Sound will be output from the LINE OUT jacks even when headphones are plugged in here. Use the LEVEL knob to the left to adjust the headphone volume.

### **⚠ CAUTION**

**While wearing headphones, do not connect or disconnect them or turn the unit on or off. Doing so could result in a sudden loud noise that could harm your hearing.**

### **P** TIMER switch

Use this switch to set the timer setting mode (record, off or play). Leave this switch in the OFF position for normal use. To use timer playback/recording, connect a commercially-available timer to this unit (page 26).

### **Q** NOISE REDUCTION switch

This function reduces hiss during tape playback.

- It only functions during playback.
- Using this during playback of tapes recorded with Dolby B noise reduction will reduce hiss. This cannot be used when recording to achieve a noise reduction effect like Dolby B.

## Names and functions of parts (remote control)

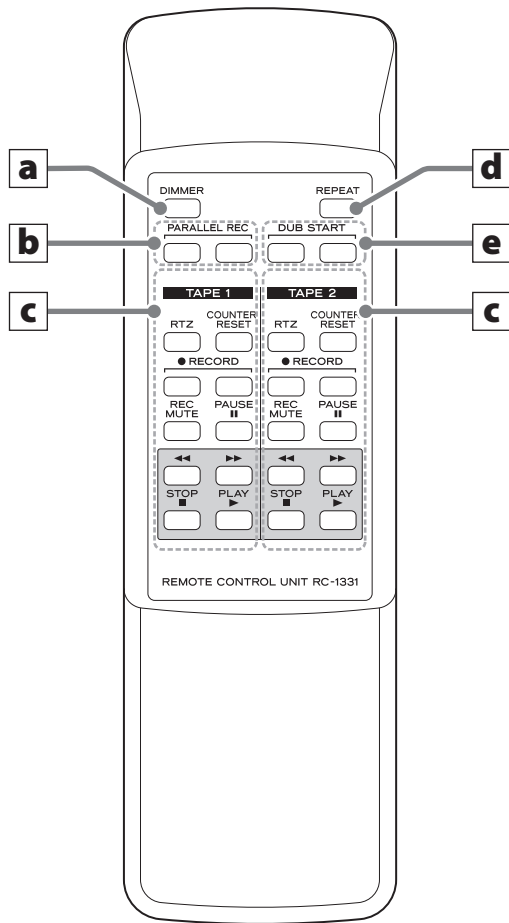

- When the main unit and the remote control both have buttons with the same functions, this manual explains how to use one of the buttons. The other corresponding button can be used in the same manner.

### **a** DIMMER button

Press to change the brightness of the display.

### **b** PARALLEL REC (parallel recording) buttons

These buttons start simultaneously recording to both TAPE 1 and TAPE 2. Press both buttons at the same time (page 24).

### **c** TAPE 1 and TAPE 2 operation buttons

#### **RTZ button**

Press to return the tape to the "0000" counter position and stop (page 17).

#### **COUNTER RESET button**

Press to reset the tape counter to "0000".

#### **RECORD (●) button**

Use when recording.

Press both buttons at the same time to start recording standby (page 18).

#### **REC MUTE (record muting) button**

Press while recording to record about four seconds of silence (page 20).

#### **PAUSE (II) button**

Press to pause playback/recording.

Press again to resume playback/recording.

#### **Rewind/fast-forward (◀◀/▶▶) buttons**

Use these buttons to rewind/fast-forward.

#### **STOP (■) button**

Press to stop playback, recording, rewinding or fast-forwarding.

#### **PLAY (▶) button**

Press to start cassette tape playback.

Press to resume playback/recording when it is paused.

### **d** REPEAT button

This allows repeat playback of a selected section of the tape (page 18).

### **e** DUB START (dubbing start) buttons

This will start dubbing at normal speed. Press both buttons at the same time (page 23).

- Dubbing from TAPE 2 to TAPE 1 is not possible.
- Dubbing at high speed is not possible.

## Names and functions of parts (display)

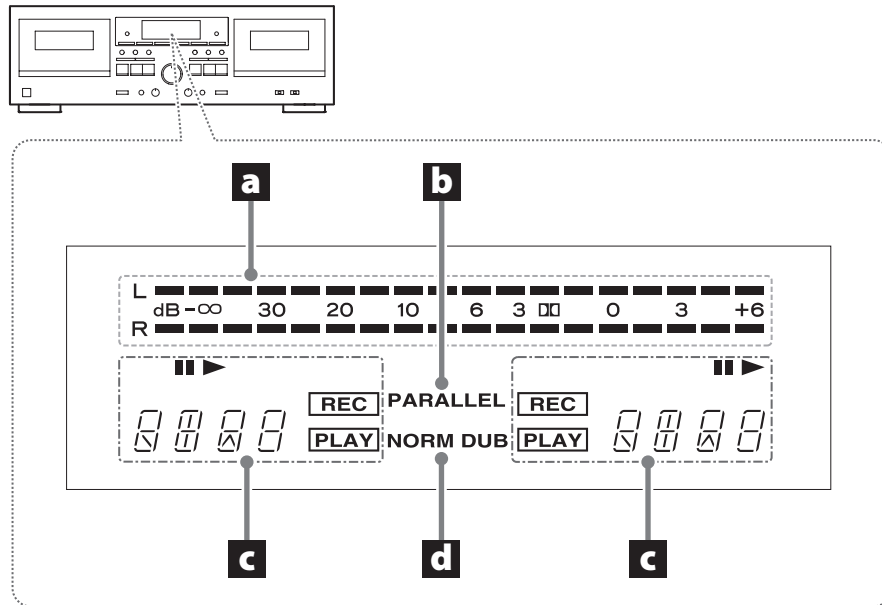

### **a** Peak level meters

These show recording and playback levels.

### **b** Parallel recording (PARALLEL) indicator

This lights when parallel recording to TAPE 1 and TAPE 2 (page 24).

### **c** TAPE 1/TAPE 2 status indicators

#### Play/record (▶) indicator

During playback/recording, ▶ appears.

#### Pause (||) indicator

This appears when playback/recording is paused.

#### Tape counter (□□□□)

Press the COUNTER RESET 1/2 button to reset that tape counter to "□□□□".

During repeat playback, "RE 0 1" and "RE 0 2" will appear.

#### Record (REC) indicator

This appears when recording or in recording standby.  
This blinks while recording is muted (page 20).

#### Play (PLAY) indicator

This appears when playing back or recording.

### **d** Dubbing (NORM DUB) indicator

This appears when dubbing (page 23).

# Connections

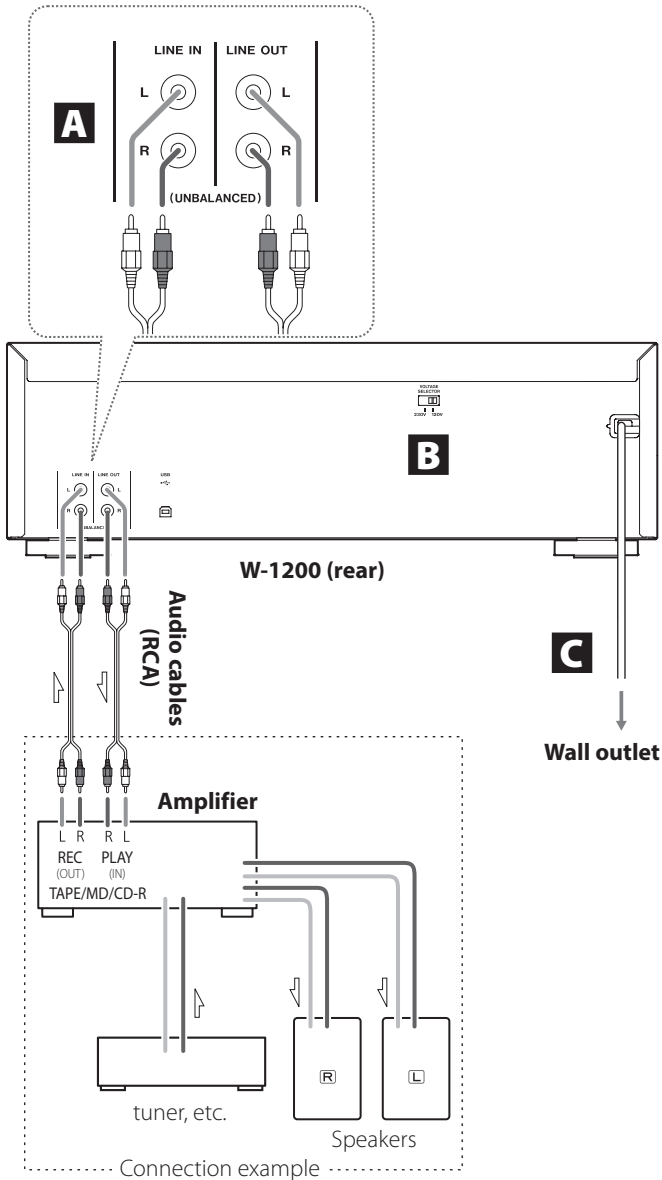

**⚠ Complete all other connections before turning the unit on.**

- Carefully read the manuals of the devices that you are connecting and follow their instructions when making connections.
- Do not bundle connecting cables with power cords. Doing so could cause noise.
- Connect all plugs completely.

## **A** Analog audio input/output (LINE IN/OUT) connectors

### **LINE IN (line inputs)**

Connect these to the line output connectors of the amplifier or the output connectors of the CD player or other device.

### **LINE OUT (line outputs)**

Connect these to the tape/MD/CD-R, AUX or other input connectors of the amplifier.

Refer to the connection diagram to the left.

## **B** Voltage selector

Use to switch the voltage to either 230 V or 120 V.

### **ATTENTION**

The voltage selector is only available on units for specific markets.

**IN USA/CANADA, USE ONLY ON 120V SUPPLY.**

## **C** Power cord

After completing all other connections, plug the power plug into a power outlet.

- Unplug the cord from the outlet when not using the unit for a long time.

## **⚠ CAUTION**

- **Be sure to connect the power cord to an AC outlet that supplies the correct voltage. Connection to an outlet that supplies incorrect voltage could cause fire or electric shock.**
- **Hold the power plug when plugging it into an outlet or unplugging it. Never pull or yank on the power cord.**

# Listening to a cassette tape

This unit can play normal (type I), chrome (type II) and metal (type IV) tapes.

## 1 Press the POWER button to turn the unit on.

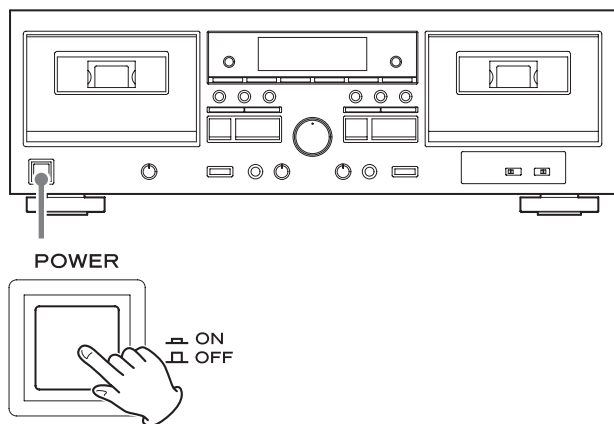

## 2 Press the EJECT (▲) button to open the cassette compartment.

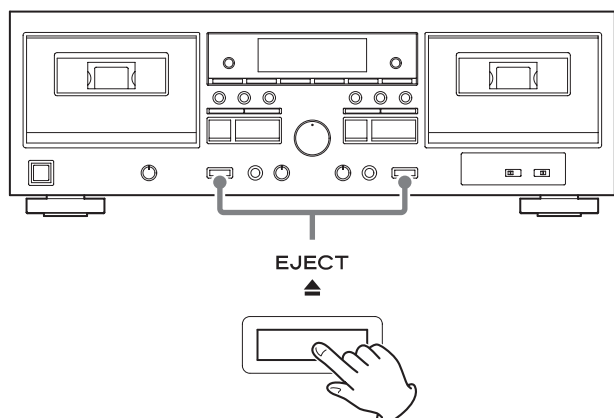

## 3 Load a cassette tape into the compartment.

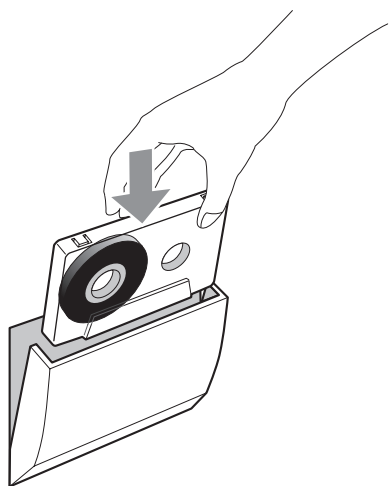

Insert the cassette tape with the playback side facing forward and its open edge facing down. Then, close the cassette compartment by pushing it gently. Use caution, because forcing it shut could cause malfunction.

### ATTENTION

- Confirm that the tape is not slack (page 8).
- Do not use deformed or slack tapes because they could cause malfunction. Do not force the door of the compartment by hand when opening it.

## 4 Press the play (▶) button to start playback.

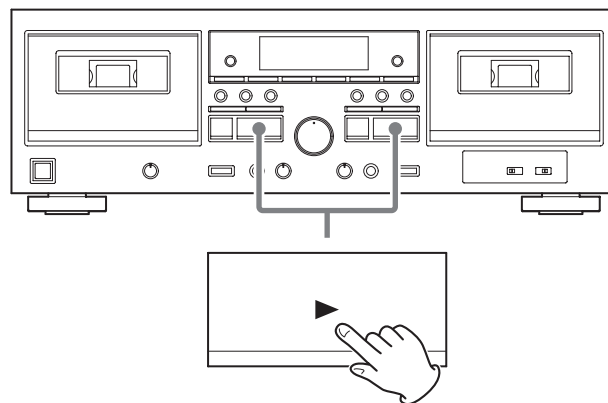

### ATTENTION

**Never turn the power off or disconnect the power cord during playback. Doing so could cause the tape to become stuck, for example.**

### Notes about playing (recording) a tape in one deck when tapes are loaded in both cassette holders

If the play (▶) button is pressed for the tape that is not playing (recording)

- ➔ The tape that is playing (recording) will stop, and the tape for which the play (▶) button was pressed will start playback. (Pressing the play button prioritizes that tape.)

If the record (●) button is pressed for the tape that is not playing (recording)

- ➔ The tape that is playing (recording) will stop, and the tape for which the record (●) button was pressed will enter recording standby.

If a rewind/fast-forward (◀◀/▶▶) button is pressed for the tape that is not playing (recording)

- ➔ The tape that is playing (recording) continues as is, and the tape for which the search rewind/fast-forward (◀◀/▶▶) button was pressed will rewind/fast-forward.

## Listening to a cassette tape (continued)

### Stopping playback

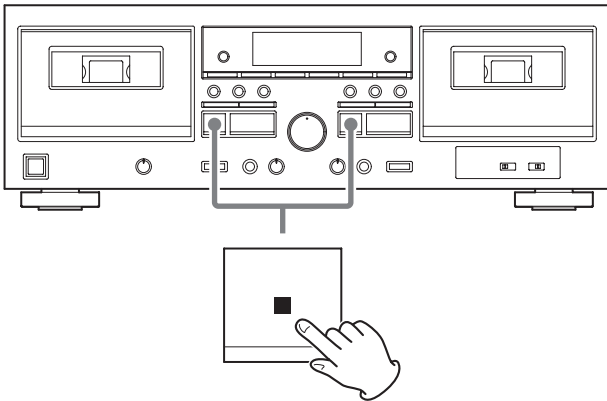

Press the stop (■) button to stop playback.

### Pausing playback

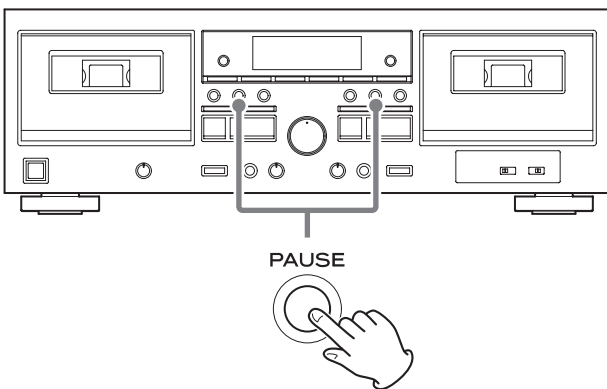

Press the PAUSE button to pause playback.  
To resume playback, press the PAUSE button again or press the play (▶) button.

### Removing cassette tapes

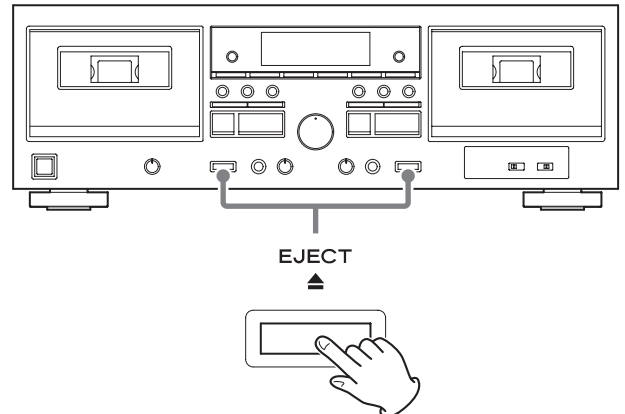

When a tape is stopped, press the EJECT (▲) button to open the cassette compartment it is in.

### Rewinding/fast-forwarding

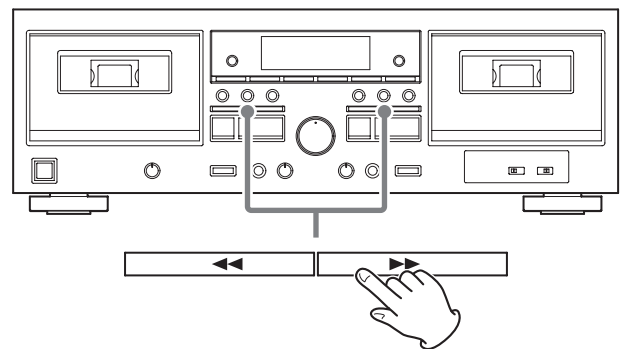

Press the rewind/fast-forward (◀▶) button.

Winding stops when the end of the tape is reached.  
To stop winding before the end, press the stop (■) button.



## Pitch control (TAPE 1 only)

The pitch can be controlled during TAPE 1 playback.

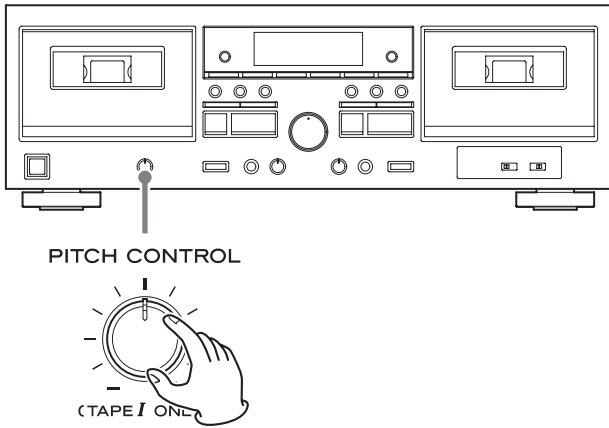

Turning the PITCH CONTROL knob clockwise (toward +) increases the playback speed and raises the pitch.  
(The maximum is 12%, which is about two semitones higher.)

Turning this knob counterclockwise (toward -) reduces the playback speed and lowers the pitch.  
(The maximum is 12%, which is about two semitones lower.)

- This function is disabled when recording and dubbing. This can only be used to adjust playback.

## Tape counter

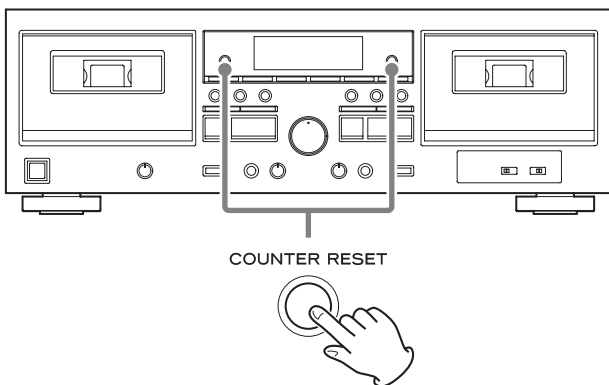

Press a COUNTER RESET button to reset that tape counter to "0000". You can use this function for easy relocation of any desired point on the tape. Using this with the "Returning to zero" function described in the following section can be convenient.

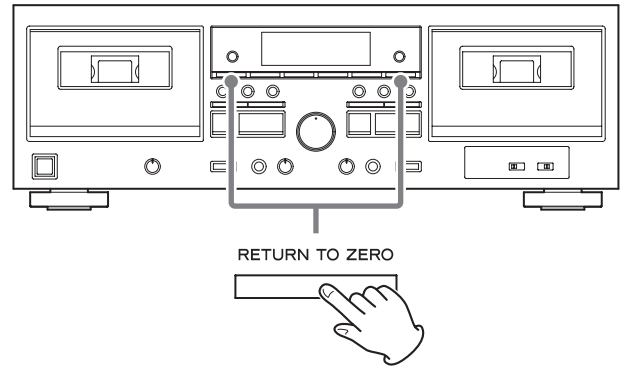

Press the RETURN TO ZERO button to fast-forward or rewind the TAPE 1 or TAPE 2 until the counter reaches "0000" and the tape stops.

- This function cannot be used if the counter is between "9995" and "0004".

## Repeat playback

You can listen to a set interval repeatedly.

- 1** During playback, press the REPEAT button at the point where you want to start the repeat playback interval.

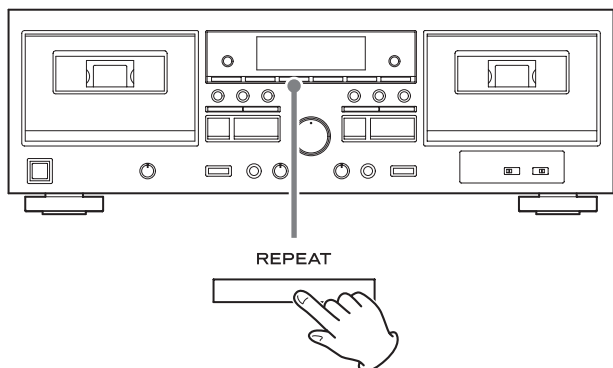

The *RE 0 1* appears on the display.

- 2** Press the REPEAT button at the point where you want to end the repeat playback interval.

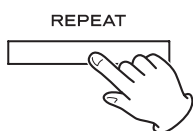

The *RE 0 2* appears on the display.

The tape automatically rewinds to the starting point and playback starts, continuing to the ending point. When the ending point is reached, playback stops temporarily, the tape rewinds again to the starting point, and playback to the ending point repeats.

Repeat playback stops automatically after 20 repetitions.

Press the stop (■) button to end repeat playback.

- During repeat playback, only the REPEAT and stop (■) buttons can be used.
- This function cannot be used for intervals of less than 10 counts on the tape counter between the starting and ending points.

## Recording to cassette tapes

Using this unit, the sound from devices connected to the line input connectors can be recorded on cassette tapes.

This unit can record to normal (type I) and chrome (type II) tapes.

- This unit does not support recording to metal (type IV) tapes.
- This explanation describes how to record from a connected device to TAPE 1 or TAPE 2. This unit also has functions that allow recording a mix with sound input from a microphone (page 21) and parallel recording to both TAPE 1 and TAPE 2 at the same time (page 24).

- 1** Put a cassette tape for recording in the compartment.

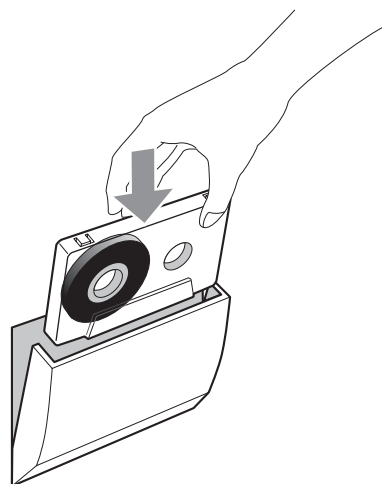

- Load it with the side to be recorded facing forward.
- If the erasure prevention tabs of the loaded cassette tape have been broken off, stick a piece of adhesive tape over the hole(s).

- 2** Press the RECORD (●) button to start recording standby.

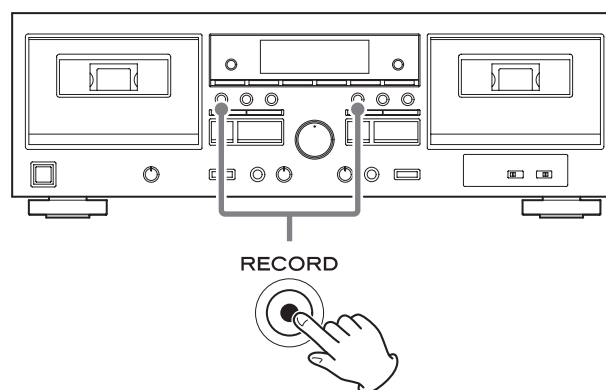

The **||** and **REC** appear on the display.

- If you want to record using the remote control, press the two RECORD (●) buttons on the remote control at the same time.
- Press the stop (■) button to stop recording when in recording standby.

### 3 Adjusting the recording level.

Before recording, adjust the recording level. If the recording level is not suitable, the sound of the recording could be distorted (level too high) or noisy (level too low).

#### 1. Play the source (external source) to be recorded.

Examples:

Play the input source of a connected amplifier.

Play the connected audio player.

Tune in a station on a connected radio tuner.

#### 2. Use the REC LEVEL (recording level) knob so that the peak level meter never reaches 0.

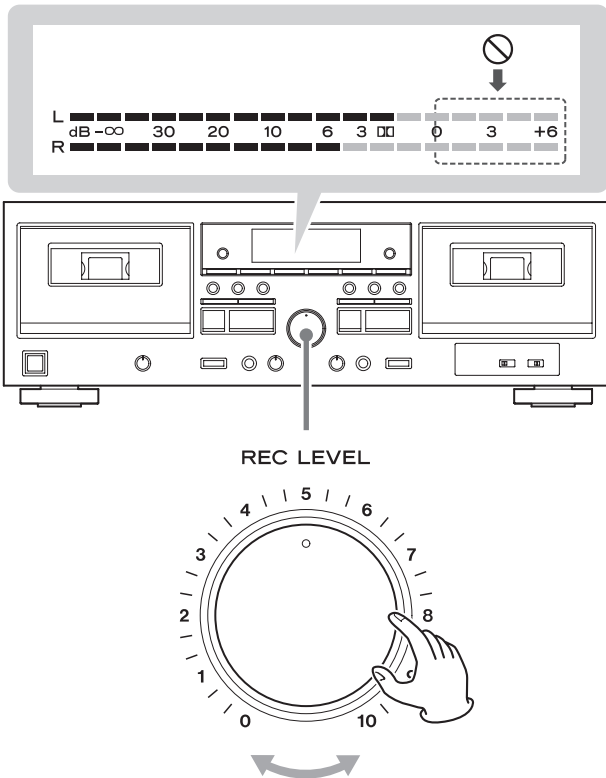

- The volume may differ depending on the recording source. In order to record different sources at appropriate volumes, you must adjust the recording level for each source.

### 4 Press the PAUSE button to start recording.

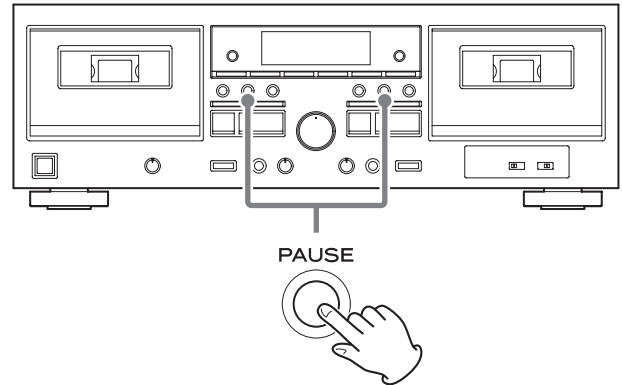

The **||** disappears, and **REC** and **PLAY** appear on the display.

#### ATTENTION

**Never turn the power off or disconnect the power cord during recording.**

**Doing so could cause the tape to become stuck, for example.**

#### Pausing recording

Press the PAUSE button.

Press it again to resume recording.

#### Stopping recording

Press the stop (■) button.

- When source playback stops, recording does not automatically stop.

## Recording to cassette tapes (continued)

### Erasing already recorded tapes

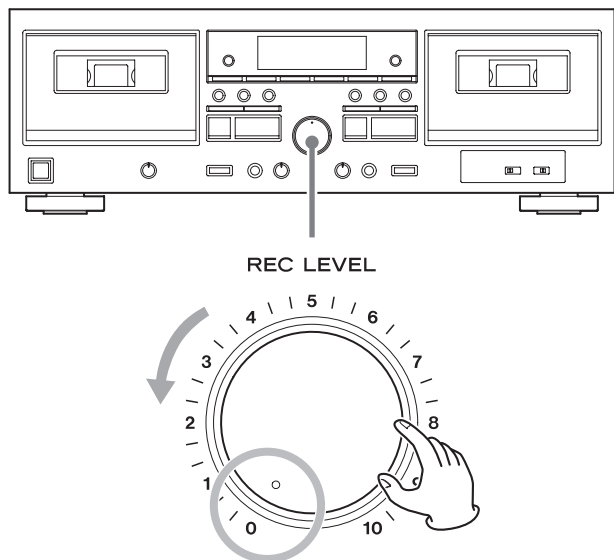

You can erase a cassette tape by setting the recording level to the minimum value (0) and recording silence.

After setting the REC LEVEL (recording level) knob to 0, follow the recording procedures (page 18) to record.  
(Skip recording level adjustment in step 3. Setting the recording source is also unnecessary.)

### Creating silences (REC MUTE)

Erasing unnecessary parts and creating spaces between songs while recording is possible.

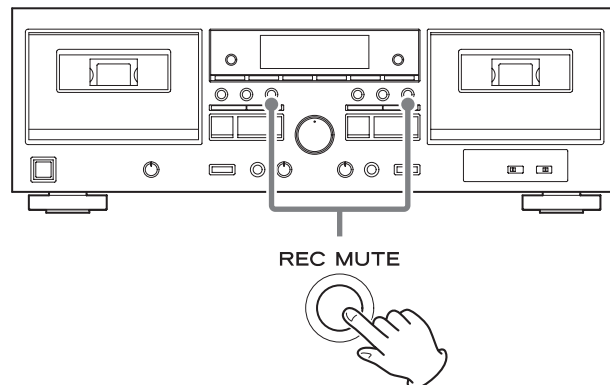

If you press the REC MUTE (record muting) button when recording or in recording standby, the unit records no signal for about 4 seconds and then enters recording standby.

#### To create a blank of more than 4 seconds long

Hold down the REC MUTE (record muting) button for the desired length of time.

Silence is recorded while you press the button. When you release the button, the unit enters recording standby.

#### To create a blank of less than 4 seconds long

Press the PAUSE button within 3 seconds of pressing the REC MUTE (record muting) button.

This stops the recording of silence and puts the unit in recording standby.

Press the PAUSE button to resume recording.

- **REC** blinks on the display while recording is muted.

# Mic mixing with recording

## Mixing line input sounds when recording

You can mix in the sound of a mic connected to this unit with an audio source from a connected device when recording. You can also record only the sound from the mic.

**This unit does not support stereo mics. Use a mono mic.**

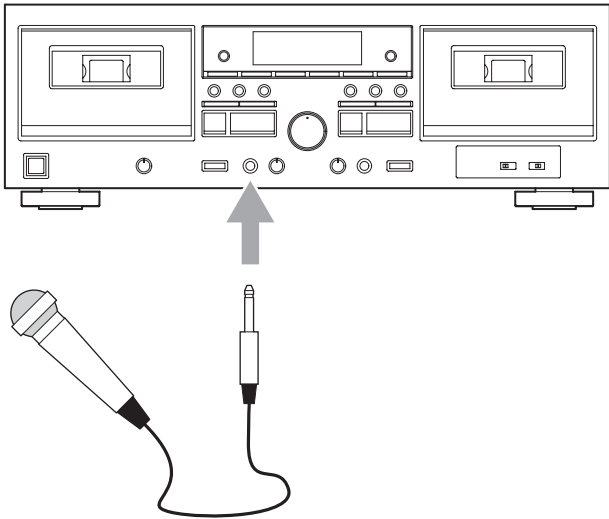

Connect the mic plug to the MIC connector on the front of the unit, and follow the recording procedures (page 18) to record. When adjusting the recording level in step 3 of the recording procedures, adjust both the source and mic levels as follows.

### 1 Adjust the source level.

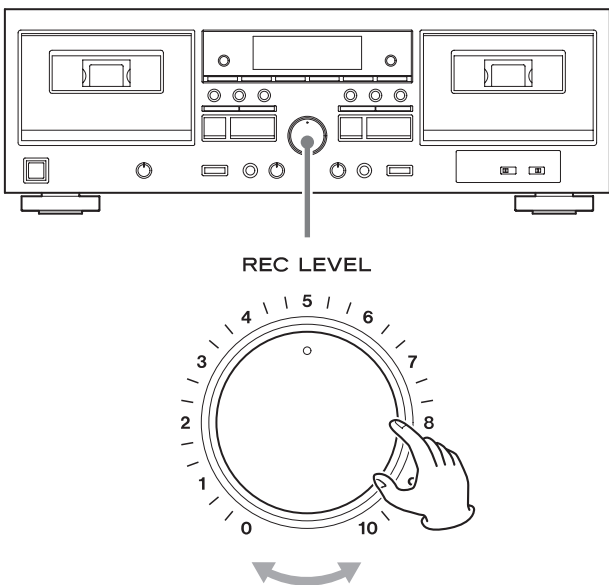

Play the source back and adjust the REC LEVEL (recording level) knob so that the level is slightly low.

### 2 Adjust the mic level.

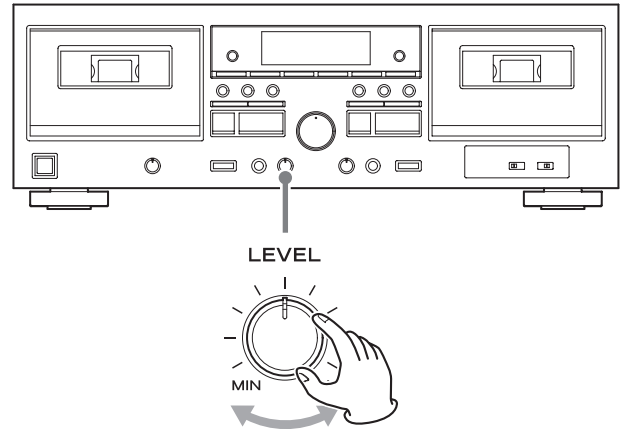

While inputting sound with the mic, turn the mic LEVEL knob to adjust the balance between the source and mic sounds.

### 3 Adjust the overall level.

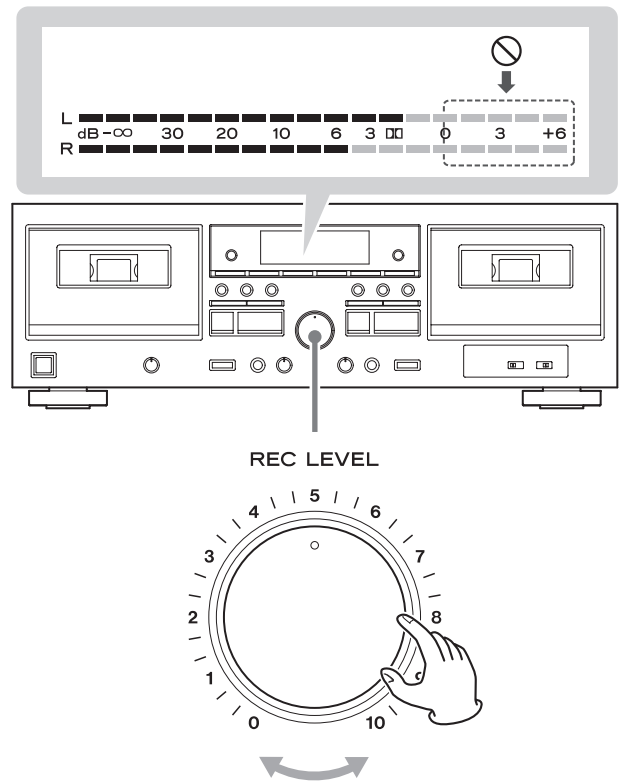

Play the source back and, while inputting the mic sound, adjust the REC LEVEL (recording level) knob so that the peak level meter never exceeds 0 continuously.

After adjusting, continue to the recording procedure (step 4) on page 19.

- The volume may differ depending on the recording source. In order to record different sources at appropriate volumes, you must adjust the recording level for each source.
- The mic sound will be placed equally in both left and right channels so that it sounds centered.
- Connect the source directly to the analog audio input (LINE IN) connectors, or select it on the amplifier connected to the LINE IN connectors (page 14).

## Mic mixing with recording (continued)

- When recording a mic, we recommend using headphones for monitoring to prevent feedback.\* If monitoring with speakers, be sure to lower their output volume and keep the mic away from them to prevent feedback.

\*Feedback explanation

Feedback is when sound output from a speaker is picked up by a mic and returned causing oscillation. This could cause very loud noise that could even damage speakers.

- Silences can also be created (page 20) when recording with mic input.
- When recording a mix of the line input sound and mic input, the REC LEVEL (recording level) knob can be used to adjust the volume after mixing.

### Mixing tape playback when recording

You can mix in the sounds of TAPE 1 and input from a mic connected to this unit when recording to TAPE 2.

**This unit does not support stereo mics.  
Use a mono mic.**

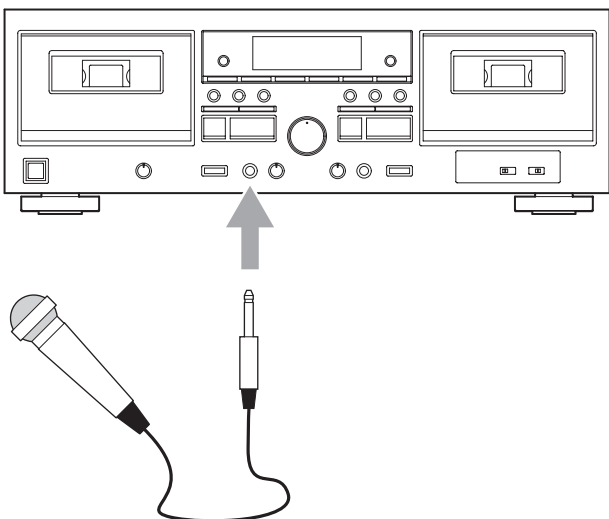

Connect the mic plug to the MIC connector on the front of the unit.

- 1 Load a cassette tape for playback into the TAPE 1 compartment and a cassette tape for recording into the TAPE 2 compartment.**
- 2 Press the TAPE 1 play (▶) button to start tape playback. Then, turn the mic LEVEL knob to adjust the balance between the playback and mic sounds.**
- 3 Press the TAPE 1 rewind (◀◀) button and cue the song to play.**
- 4 Press the TAPE 1 stop (■) button to stop the tape.**

### 5 Follow step 2 for dubbing on page 23, and start dubbing with mic mixing.

- When a mic is connected to the MIC connector on the front of the unit, the tape playback level is lowered slightly. This is to ensure enough headroom when the tape playback and mic input sounds are combined.
- When playing a dubbed tape, the playback level will be lowered slightly if a mic is connected to the MIC connector on the front of the unit. When the mic is disconnected, the playback level will return to normal.
- When recording a mix of the tape playback sound and mic input, the REC LEVEL (recording level) knob cannot be used to adjust the volume after mixing.

### Enjoying karaoke with tape playback

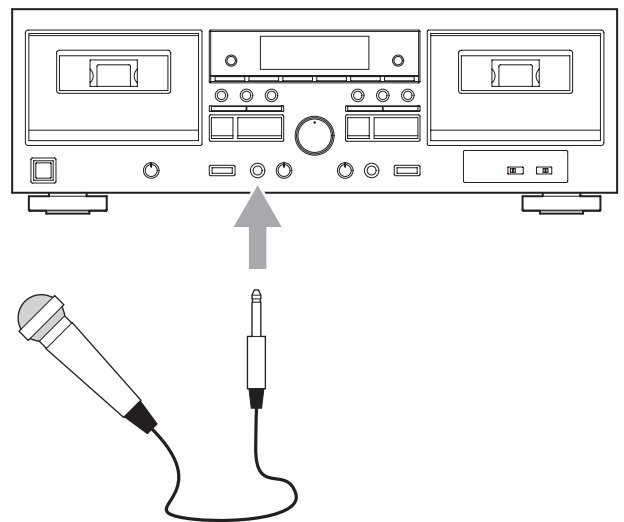

Connect the mic plug to the MIC connector on the front of the unit.

- 1 Load a cassette tape for playback into the TAPE 1 compartment.**
- 2 Press the TAPE 1 play (▶) button to start tape playback. Then, turn the mic LEVEL knob to adjust the balance between the playback and mic sounds.**

Sing along with the song.

- Use the PITCH CONTROL knob to adjust the pitch of the karaoke backing track as necessary.
- Karaoke can also be enjoyed with TAPE 2 playback, but controlling the pitch of the backing track is not possible when using TAPE 2.
- When a mic is connected to the MIC connector on the front of the unit, the tape playback level is lowered slightly. This is to ensure enough headroom when the tape playback and mic input sounds are combined while dubbing with mic mixing.
- The REC LEVEL (recording level) knob cannot be used to adjust the volume after mixing.

# Dubbing

TAPE 1 can be dubbed to TAPE 2.

**1 Load a cassette tape for playback into the TAPE 1 compartment and a cassette tape for recording into the TAPE 2 compartment.**

**2 Press the DUB START (dubbing start) button to start dubbing.**

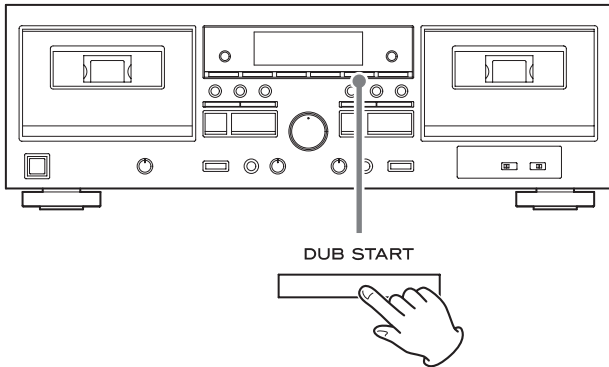

This will start dubbing at normal speed.

During dubbing, the dubbing (NORM DUB) indicator lights on the display.

- To start dubbing using the remote control, press both DUB START (dubbing start) buttons on it at the same time.
- The DUB START (dubbing start) button does not work immediately after the tape is fast-forwarded or rewound to the end. Wait for 5 seconds or more before pressing the button.

When TAPE 1 playback stops, dubbing also stops automatically.

## Pausing dubbing

Press the TAPE 2 PAUSE button to pause dubbing. When paused, TAPE 1 will continue playing, but TAPE 2 will not record. Press it again to resume dubbing.

## Stopping dubbing before playback ends

Press the TAPE 1 or TAPE 2 stop (■) button.

- The TAPE 2 REC MUTE (record muting) can be used to record silences (page 20) even while dubbing. (The TAPE 1 REC MUTE (record muting) button cannot be used.) Erasing unnecessary parts and creating spaces between songs is possible while dubbing.

- The pitch control function is disabled while dubbing.
- The recording level cannot be adjusted while dubbing.
- Use the same procedures to dub the other side of the tape as necessary.
- To disable mic mixing, do not connect a mic to the MIC connector on the front of the unit. Dubbing when a mic is connected will result in a slightly lower recording level.

## Parallel recording

This function allows you to record the same source from a connected device to both TAPE 1 and TAPE 2 simultaneously.

### 1 Load cassette tapes for recording into both the TAPE 1 and TAPE 2 compartments.

- If the erasure prevention tabs of the loaded cassette tape have been broken off, stick a piece of adhesive tape over the hole(s).

### 2 Follow recording procedure steps 2–3 on pages 18–19 to adjust the recording level.

### 3 Press the TAPE 1 stop (■) button to end recording standby.

### 4 Press the PARALLEL REC (parallel recording) button to start recording.

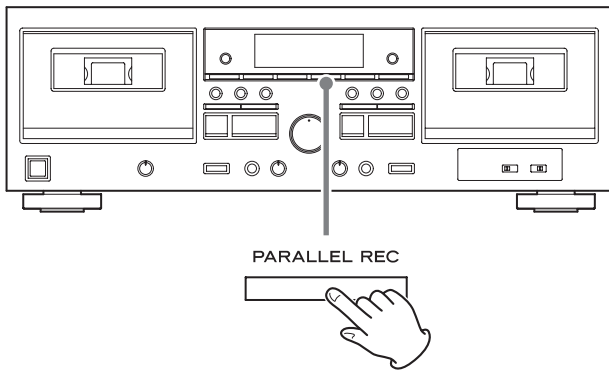

PARALLEL will appear on the display.

- When using the remote control, press both PARALLEL REC (parallel recording) buttons on it at the same time.
- Parallel recording cannot be started when paused. Stop the unit before starting.
- The TAPE 2 REC MUTE (record muting) button can be used to record silences even during parallel recording (page 20). (The TAPE 1 REC MUTE (record muting) button cannot be used.)

### Pausing parallel recording

Press the TAPE 2 PAUSE button.

Press it again to resume parallel recording.

### Stopping parallel recording

Press the TAPE 1 or TAPE 2 stop (■) button.

- When source playback stops, recording does not automatically stop.

## Recording with a computer

Connect this unit to a computer using a commercially-available USB cable to convert audio signals from a cassette tape to digital data and send them to the computer.

### Supported operating systems

Computers running the following operating systems can be connected by USB to this unit. Use with operating systems other than these is not guaranteed (as of November 2017).

#### Windows

Windows 7 (32-bit, 64-bit)

Windows 8 (32-bit, 64-bit)

Windows 8.1 (32-bit, 64-bit)

Windows 10 (32-bit, 64-bit)

#### Mac

OS X Lion (10.7)

OS X Mountain Lion (10.8)

OS X Mavericks (10.9)

OS X Yosemite (10.10)

OS X El Capitan (10.11)

macOS Sierra (10.12)

macOS High Sierra (10.13)

- This unit will run with the standard OS driver, so there is no need to install a special driver.



## Connecting with a computer

### 1 Turn the computer on.

Confirm that the operating system is working correctly.

### 2 Use the USB cable to connect the computer and this unit.

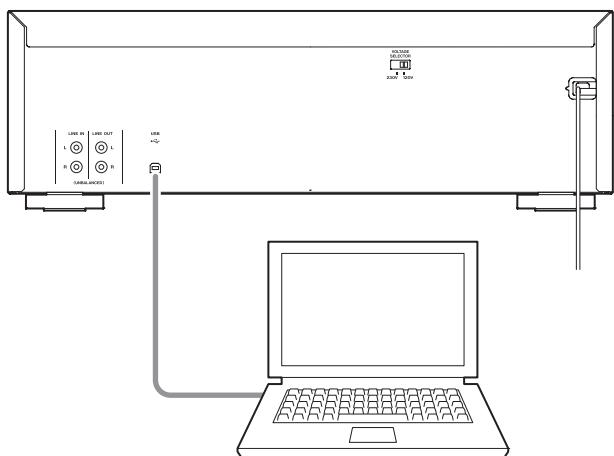

- For connecting to a computer, we recommend using a USB cable that has a ferrite core, which resists noise, attached.

### 3 Press the POWER button on this unit to turn the unit on.

When the computer and this unit are connected, the computer will automatically detect this unit's USB port and identify it as "USB Audio CODEC".

- To record audio from this unit using a computer, you must first install software that can be used for audio recording on the computer.  
You may purchase the audio recording software that you prefer separately or download free software, such as Audacity (<http://www.audacityteam.org/>), from the Internet.  
As free software, Audacity is not supported by TEAC.
- When connected to a computer by USB and recording audio, do not do any of the following. Doing so could cause the computer to malfunction. Always quit the computer recording software before doing the following.
  - Disconnect the USB cable
  - Turn the unit off

## Computer settings

The following example explains the settings to make using Windows 7.

### 1 From the Start menu, select Control Panel.

### 2 Click "Sound".

### 3 Click the "Recording" tab, and confirm that "USB Audio CODEC" is set as the "Default Device".

### 4 Select "Microphone USB Audio CODEC", and click the Properties button.

### 5 Click the "Advanced" tab.

### 6 From the "Default Format" pull-down menu list, select the desired recording quality (format).

#### TIP

"2 channel, 16 bit, 48000 Hz (DVD quality)" provides high audio quality but also requires more file space. Recording with a lower sampling frequency reduces the audio quality but also uses less file space.

### 7 Click "OK".

# Timer-controlled playback and recording

Recording and playback by this unit can be started at set times by connecting a commercially-available timer.

- Only cassette tapes loaded in this unit can be played back using timer playback. Timer playback cannot be used with other connected equipment.
- Timer recording sources are limited to connected equipment that can be operated by timer. This can be used for timed recording of radio broadcasts, for example.
- A timer cannot be used for dubbing from TAPE 1 to TAPE 2.

## Connections

Referring to the illustration below, connect your audio equipment.

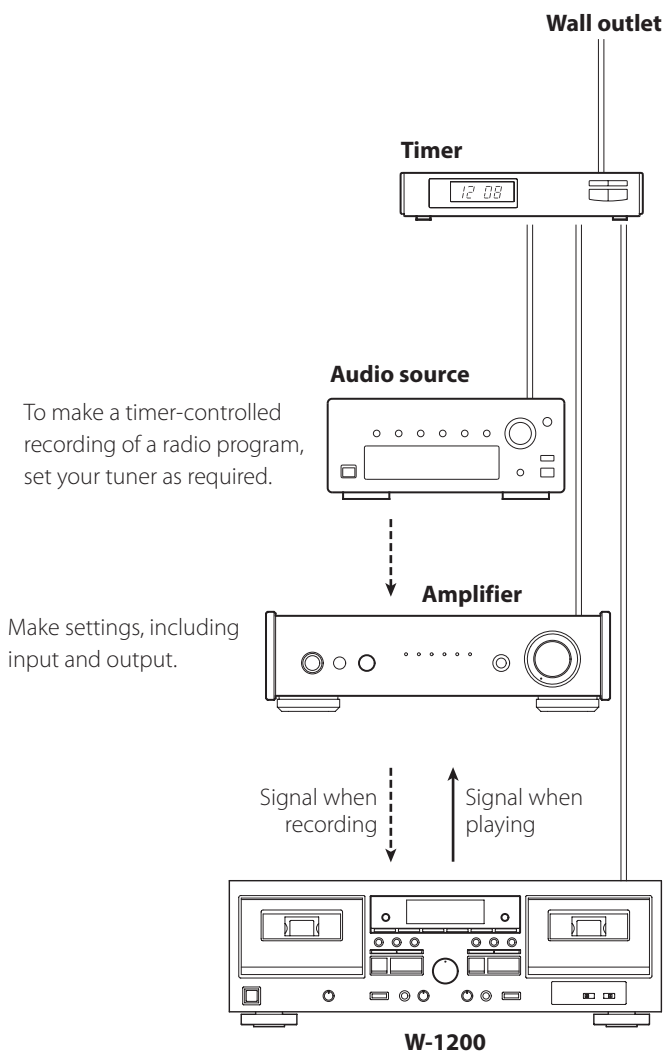

**⚠ Complete all other connections before turning the unit on.**

- Carefully read the manuals of the devices that you are connecting and follow their instructions when making connections.
- Do not bundle connecting cables with power cords. Doing so could cause noise.

## Timer-controlled playback

- Only cassette tapes loaded in this unit can be played back using timer playback. Timer playback cannot be used with other connected equipment.

**1** Connect the W-1200 and the other equipment to a commercially-available timer as shown in the illustration to the left.

**2** Set the power switches of all components to ON.

**3** Load the cassette that you want to use for timer playback.

- Load the cassette tape with the side to be played facing forward.
- If cassettes are loaded in both TAPE 1 and TAPE 2, TAPE 1 will play back and stop. If a cassette is loaded only in TAPE 2, it will play back.

**4** Set the TIMER switch to PLAY.

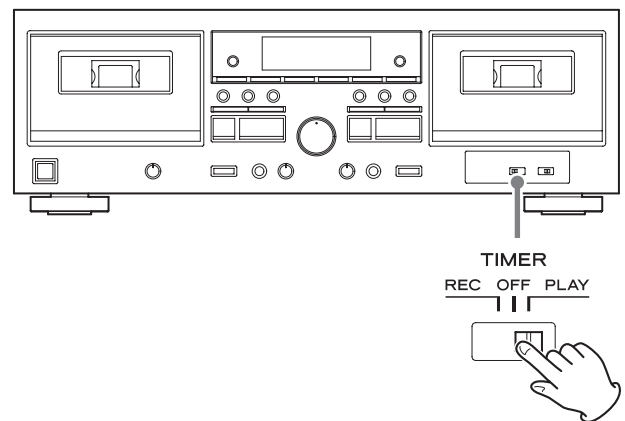

## 5 Set the timer to your desired start (power on) and stop (power off) times.

When this setting is completed, the power to all components should be turned off.

**At this time, do not press this unit's POWER button.**

**Leave the button pushed in (the on position). If the POWER button is in the off position, timer playback will not function.**

When the timer on time is reached, the timer will supply power to the connected devices and playback will start.

- When you do not want to use the timer, set the TIMER switch to OFF.

## Timer-controlled recording

- Timer recording sources are limited to connected equipment that can be operated by timer. This can be used for timed recording of radio broadcasts, for example.
- A timer cannot be used for dubbing from TAPE 1 to TAPE 2.

### 1 Connect the W-1200 and the other equipment to a commercially-available timer as shown in the illustration on the previous page.

### 2 Set the power switches of all components to ON.

### 3 Load the cassette tape that you want to use for timer recording.

- If the erasure prevention tabs of the loaded cassette tape have been broken off, stick a piece of adhesive tape over the hole(s).
- This unit can record to normal (type I) and chrome (type II) tapes.

### 4 Set the TIMER switch to REC.

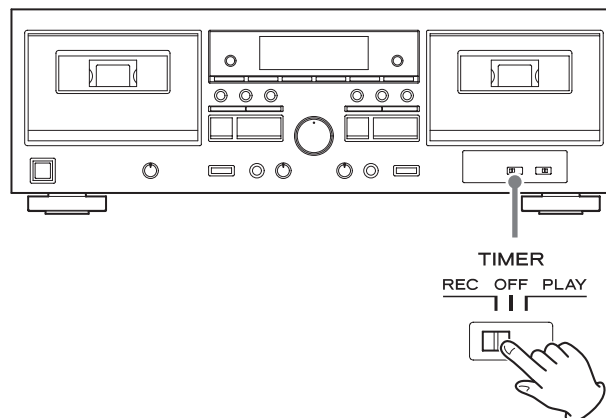

### 5 (When recording from radio)

**Tune in the radio station that you want to record.**

## Timer-controlled playback and recording (continued)

### 6 Adjusting the recording level.

Before recording, adjust the recording level. If the recording level is not suitable, the sound of the recording could be distorted (level too high) or noisy (level too low).

1. Play the source (external source) to be recorded.
2. Use the REC LEVEL (recording level) knob so that the peak level meter never reaches 0.

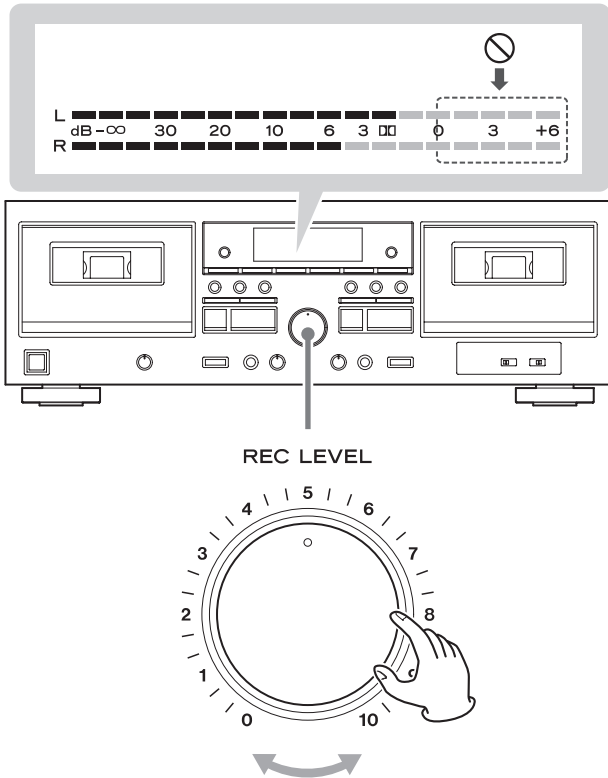

- The volume may differ depending on the recording source. In order to record different sources at appropriate volumes, you must adjust the recording level for each source.

### 7 Set the timer to your desired start (power on) and stop (power off) times.

When this setting is completed, the power to all components should be turned off.

**At this time, do not press this unit's POWER button.**

**Leave the button pushed in (the on position). If the POWER button is in the off position, timer recording will not function.**

When the timer on time is reached, the timer will supply power to the connected devices and recording will start.

- When you do not want to use the timer, be sure to set the TIMER switch to OFF to prevent accidentally recording over an important cassette tape.

## Automatic power saving function

### ATTENTION

The automatic power saving function is only included in European models.

The automatic power saving function is ON when this unit is shipped new, so it will automatically turn off if 30 minutes pass under the conditions shown below.

Status	Cassette tape
No cassette tape	✓
Stopped	✓
Recording paused	–

- ✓ Automatic power saving function active
- Automatic power saving function not active

To reactivate the unit after it has turned off automatically, press the POWER button on the main unit twice.

## Changing the automatic power saving setting

- 1 Stop both TAPE 1 and TAPE 2.**
- 2 Press the TAPE 1 and TAPE 2 (■) buttons at the same time to show the current setting (“Apwr OFF” or “Apwr On”) in the tape counter area.**
- 3 Use the TAPE 2 play (▶) button to change the setting.**
- 4 Press the TAPE 2 stop (■) button to return to the ordinary state.**

## Troubleshooting

If you experience a problem with the unit, please take a moment to review the following information before requesting service. Moreover, the problem might be caused by something other than this unit. Please also check the operation of the connected units. If it still does not operate correctly, contact the retailer where you purchased the unit.

### The unit does not turn on.

- ➔ Check that the power cord is plugged into a working power outlet.
- ➔ Check that the power cord is properly connected to this unit.
- ➔ Check that the power cord is completely plugged into the power outlet.

### When the unit is turned on, playback/recording starts unexpectedly.

- ➔ Set the TIMER switch to OFF.

### Remote control does not work.

- ➔ Press the POWER button to turn the unit on.
- ➔ If the batteries are exhausted, replace both of them with new ones.
- ➔ Point the remote control at the front panel of the unit from a distance of less than about 5 m (16 ft).
- ➔ The remote control will not work if there is an obstruction between it and the main unit. In this case, try changing the position.
- ➔ Turn off any strong light source near this unit.

### When using the remote control, a television or another device operates in error.

- ➔ The use of this unit's remote control might cause some televisions with wireless remote control functions to operate incorrectly. If this should occur, use the main unit's buttons.

### The unit does not respond when buttons are pressed.

- ➔ The unit sometimes does not respond when buttons are pressed during operation. Try pressing the button again after waiting a little while.
- ➔ Load a cassette if one is not already loaded.
- ➔ Insert the cassette correctly.

## Troubleshooting (continued)

### No or very little sound is output.

- ➔ Confirm connections with the amplifier.
- ➔ Confirm connections with the speakers and other devices.
- ➔ Confirm that operation of the connected device is correct.
- ➔ Confirm that speaker cable ⊕ and ⊖ are not shorted.

### There is noise.

- ➔ Place the unit as far away as possible from TVs, microwave ovens and other devices that have strong magnetism.

### Cassette compartment does not close.

- ➔ It will not close if the cassette tape is not properly loaded. Reinsert the cassette correctly.

### Sound quality is poor.

- ➔ Clean the heads (page 8).

### Playback speed seems somewhat fast or slow.

- ➔ Check the pitch control setting (page 17).

### Recording is not possible.

- ➔ If the erasure prevention tabs of the loaded cassette tape have been broken off, stick a piece of adhesive tape over the hole(s).
- ➔ Check the recording level setting (page 19).
- ➔ Confirm connections with the amplifier and the source device.
- ➔ Confirm that the amplifier selector is set correctly.

### Timer-controlled playback/recording does not start.

- ➔ For timer playback, set the TIMER switch to PLAY.
- ➔ For timer recording, set the TIMER switch to REC.
- ➔ Press the POWER button on this unit to turn it on.
- ➔ After setting timer playback/recording, turn the power off from the timer. (When the timer turns the power on, the W-1200 will operate.)

This unit uses a microprocessor, so noise and other external interference could cause it to stop functioning properly. If this occurs, unplug the power cord, wait for a while, and then turn the power back on to restart operations.

# Specifications

## Cassette recorder

Tracking system	4-track, 2-channel stereo
Head construction	Recording/playback head (1 each for TAPE 1 and TAPE 2) Erase head (1 each for TAPE 1 and TAPE 2)
Tape speed	4.8 cm/s
Pitch control	±12%
Fast winding time	About 120 seconds for a C-60 tape
Wow and flutter	0.25% (WRMS)
Frequency response	
Chrome tape (Type II)	30 Hz – 15 kHz (±4 dB)
Normal tape (Type I)	30 Hz – 13 kHz (±4 dB)
Total S/N ratio	59 dB (during maximum recording level input, A-weighted)
Analog audio input connectors (RCA)	
Nominal input level	–9 dBu (0.28 Vrms)
Maximum input level	+20 dBu (7.75 Vrms)
Input impedance	33 kΩ
Mic input connector (standard mono jack)	
Minimum input level	–66 dBu (0.388 mVrms)
Input impedance	3 kΩ or more
Analog audio output connectors (RCA)	
Nominal output level	–4.5 dBu (0.46 Vrms)
Output impedance	1 kΩ
Headphone output jack (standard stereo)	15 mW + 15 mW (into 32Ω load)
USB port (type B)	
USB 2.0 (Full Speed) standard compliant	
Sampling frequency	8 kHz, 11.025 kHz, 16 kHz, 22.05 kHz, 32 kHz, 44.1 kHz, 48 kHz
Quantization bit depth	8/16-bit

- 1 dBu = 0.775 Vrms

## General

Power supply	
Model for Europe	AC 230 V, 50 Hz
Model for U.S.A./Canada	AC 120 V, 60 Hz
Power consumption	
Model for Europe	22 W
Model for U.S.A./Canada	22 W
External dimensions (W × H × D, including protrusions)	435 × 145 × 285.8 mm (17 1/4" × 5 3/4" × 11 3/8")
Weight	
Model for Europe	4.6 kg (10 1/4 lb)
Model for U.S.A./Canada	4.2 kg (9 3/8 lb)

## Included items

- Remote control (RC-1331) × 1
- Batteries for remote control (AA) × 2
- RCA audio cables × 2
- Owner's manual (this document, including warranty) × 1
- For information about the warranty, users living in the USA and Canada should see pages 92-93 and the back cover (warranty document). Users living in Europe and other regions should see page 93.
- Design and specifications are subject to change without notice.
- Weight and dimensions are approximate.
- Illustrations in this Owner's Manual might differ slightly from production models.

# INSTRUCTIONS DE SÉCURITÉ IMPORTANTES

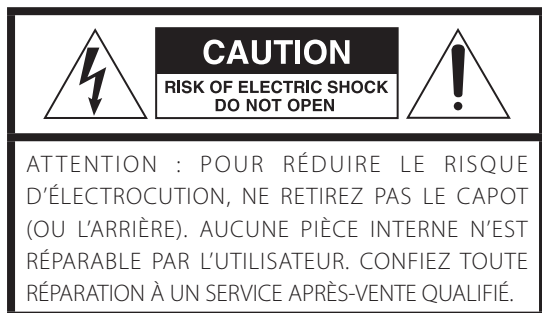

Le symbole d'éclair à tête de flèche dans un triangle équilatéral sert à prévenir l'utilisateur de la présence dans l'enceinte du produit d'une « tension dangereuse » non isolée d'une grandeur suffisante pour constituer un risque d'électrocution pour les personnes.



Le point d'exclamation dans un triangle équilatéral sert à prévenir l'utilisateur de la présence d'instructions importantes de fonctionnement et de maintenance (entretien) dans les documents accompagnant l'appareil.

**AVERTISSEMENT : POUR PRÉVENIR LES RISQUES D'INCENDIE ET D'ÉLECTROCUTION, N'EXPOSEZ PAS CET APPAREIL À LA PLUIE NI À L'HUMIDITÉ.**

## ATTENTION

- NE RETIREZ PAS LES CAPOTS EXTERNES OU BOÎTIERS POUR EXPOSER L'ÉLECTRONIQUE. AUCUNE PIÈCE INTERNE N'EST RÉPARABLE PAR L'UTILISATEUR.
- SI VOUS RENCONTREZ DES PROBLÈMES AVEC CE PRODUIT, CONTACTEZ LE MAGASIN OÙ VOUS AVEZ ACHETÉ L'UNITÉ. N'UTILISEZ PAS LE PRODUIT TANT QU'IL N'A PAS ÉTÉ RÉPARÉ.
- L'UTILISATION DE COMMANDES, DE RÉGLAGES OU LE SUIVI DE PROCÉDURES AUTRES QUE CE QUI EST DÉCRIT DANS CE DOCUMENT PEUT PROVOQUER UNE EXPOSITION À UN RAYONNEMENT DANGEREUX.

**AUX USA/CANADA, UTILISEZ UNIQUEMENT UNE TENSION D'ALIMENTATION DE 120 V.**

- 1) Lisez ces instructions.
  - 2) Conservez ces instructions.
  - 3) Tenez compte de tous les avertissements.
  - 4) Suivez toutes les instructions.
  - 5) N'utilisez pas cet appareil avec de l'eau à proximité.
  - 6) Ne nettoyez l'appareil qu'avec un chiffon sec.
  - 7) Ne bloquez aucune ouverture de ventilation. Installez-le conformément aux instructions du fabricant.
  - 8) N'installez pas l'appareil près de sources de chaleur telles que des radiateurs, bouches de chauffage, poêles ou autres appareils (y compris des amplificateurs) dégageant de la chaleur.
  - 9) Ne neutralisez pas la fonction de sécurité de la fiche polarisée ou de terre. Une fiche polarisée a deux broches, l'une plus large que l'autre. Une fiche de terre a deux broches identiques et une troisième broche pour la mise à la terre. La broche plus large ou la troisième broche servent à votre sécurité. Si la fiche fournie n'entre pas dans votre prise, consultez un électricien pour le remplacement de la prise obsolète.
  - 10) Évitez de marcher sur le cordon d'alimentation et de le pincer, en particulier au niveau des fiches, des prises secteur, et du point de sortie de l'appareil.
  - 11) N'utilisez que des fixations/accessoires spécifiés par le fabricant.
  - 12) Utilisez-le uniquement avec des chariots, socles, trépieds, supports ou tables spécifiés par le fabricant ou vendus avec l'appareil. Si un chariot est utilisé, faites attention à ne pas être blessé par un renversement lors du déplacement de l'ensemble chariot/appareil.
  - 13) Débranchez cet appareil en cas d'orage ou de non utilisation prolongée.
  - 14) Confiez toute réparation à des techniciens de maintenance qualifiés. Une réparation est nécessaire si l'appareil a été endommagé d'une quelconque façon, par exemple si le cordon ou la fiche d'alimentation est endommagé, si du liquide a été renversé sur l'appareil ou si des objets sont tombés dedans, si l'appareil a été exposé à la pluie ou à l'humidité, s'il ne fonctionne pas normalement, ou s'il est tombé.
- L'appareil tire un courant nominal de veille de la prise secteur quand son interrupteur POWER ou STANDBY/ON n'est pas en position ON.
  - La fiche secteur est utilisée comme dispositif de déconnexion et doit donc toujours rester disponible.
  - Des précautions doivent être prises en cas d'utilisation d'écouteurs ou d'un casque avec le produit car une pression sonore excessive (volume trop fort) dans les écouteurs ou dans le casque peut causer une perte auditive.





## ATTENTION

- N'exposez pas cet appareil aux gouttes ni aux éclaboussures.
- Ne placez pas d'objet rempli de liquide sur l'appareil, comme par exemple un vase.
- N'installez pas cet appareil dans un espace confiné comme une bibliothèque ou un meuble similaire.
- L'appareil doit être placé suffisamment près de la prise de courant pour que vous puissiez à tout moment attraper facilement la fiche du cordon d'alimentation.
- Si le produit utilise des piles/batteries (y compris un pack de batteries ou des piles installées), elles ne doivent pas être exposées au soleil, au feu ou à une chaleur excessive.
- PRÉCAUTION pour les produits qui utilisent des batteries remplaçables au lithium : remplacer une batterie par un modèle incorrect entraîne un risque d'explosion. Remplacez-les uniquement par un type identique ou équivalent.

### Précautions concernant les piles

Un mauvais emploi des piles peut entraîner leur rupture ou leur fuite, avec pour conséquence un incendie, des blessures ou la salissure des objets proches. Veuillez lire et suivre attentivement les précautions suivantes.

- Veillez à insérer les piles avec leurs pôles positif (⊕) et négatif (⊖) correctement orientés.
- Utilisez des piles du même type. N'utilisez jamais des types de pile différents ensemble.
- Si la télécommande doit rester inutilisée durant une période prolongée (plus d'un mois), retirez ses piles pour éviter qu'elles ne coulent.
- Si les piles coulent, essuyez le liquide dans le compartiment des piles et remplacez les piles par des neuves.
- N'utilisez pas de piles d'un type autre que celui spécifié. Ne mélangez pas des piles neuves avec des anciennes et n'utilisez pas ensemble des types de pile différents.
- Ne chauffez pas et ne démontez pas les piles. Ne jetez jamais les piles dans un feu ou dans de l'eau.
- Ne conservez et ne transportez pas les piles avec d'autres objets métalliques. Les piles pourraient entrer en court-circuit, couler ou exploser.
- Ne rechargez jamais une batterie sans avoir vérifié qu'elle peut l'être.

## Modèle pour le Canada

Déclaration de conformité d'Industrie Canada :  
CET APPAREIL NUMÉRIQUE DE LA CLASSE B EST CONFORME À LA  
NORME NMB-003 DU CANADA

## Modèle pour l'Europe



Ce produit est conforme aux directives européennes et aux autres réglementations de la Commission européenne.

## ATTENTION

Les changements ou modifications non expressément approuvés par la partie responsable de la conformité peuvent invalider le droit de l'utilisateur à faire fonctionner l'équipement.

## Pour les consommateurs européens

### Mise au rebut des équipements électriques et électroniques et des piles et/ou accumulateurs

- a) Tout équipement électrique/électronique et pile/accumulateur hors d'usage doit être traité séparément de la collecte municipale d'ordures ménagères dans des points de collecte désignés par le gouvernement ou les autorités locales.
- b) En vous débarrassant correctement des équipements électriques/électroniques et piles/accumulateurs hors d'usage, vous contribuerez à la sauvegarde de précieuses ressources et à la prévention de potentiels effets négatifs sur la santé humaine et l'environnement.
- c) Le traitement incorrect des équipements électriques/électroniques et piles/accumulateurs hors d'usage peut avoir des effets graves sur l'environnement et la santé humaine en raison de la présence de substances dangereuses dans les équipements.

- d) Le symbole de déchets d'équipements électriques et électroniques (DEEE), qui représente une poubelle à roulettes barrée d'une croix, indique que les équipements électriques/électroniques et piles/accumulateurs doivent être collectés et traités séparément des déchets ménagers.



Si une pile ou un accumulateur contient plus que les valeurs de plomb (Pb), mercure (Hg) et/ou cadmium (Cd) spécifiées dans la directive sur les piles et accumulateurs (2006/66/CE), alors les symboles chimiques de ces éléments seront indiqués sous le symbole DEEE.



**Pb, Hg, Cd**

- e) Des systèmes de retour et de collecte sont disponibles pour l'utilisateur final. Pour des informations plus détaillées sur la mise au rebut des vieux équipements électriques/électroniques et piles/accumulateurs hors d'usage, veuillez contacter votre mairie, le service d'ordures ménagères ou le magasin dans lequel vous avez acquis l'équipement.

Microsoft and Windows are either registered trademarks or trademarks of Microsoft Corporation in the United States and/or other countries.

Apple, Mac, OS X and macOS are trademarks of Apple Inc., registered in the U.S. and other countries.

Les autres noms de société et de produit cités dans ce document sont des marques commerciales ou déposées de leurs détenteurs respectifs.

## Sommaire

Nous vous remercions d'avoir choisi TEAC.  
Lisez ce mode d'emploi avec attention pour tirer les meilleures performances de cette unité.  
Après l'avoir lu, gardez-le en lieu sûr pour vous y référer ultérieurement.

INSTRUCTIONS DE SÉCURITÉ IMPORTANTES.....	32
Utilisation du site mondial TEAC .....	35
Possibilités de cette unité.....	36
Avant l'utilisation .....	37
Cassettes .....	38
Nomenclature et fonctions des parties (unité principale).....	40
Emploi de la télécommande.....	41
Nomenclature et fonctions des parties (télécommande) .....	42
Nomenclature et fonctions des parties (écran) .....	43
Branchements.....	44
Écoute d'une cassette .....	45
Retour à zéro .....	47
Lecture en boucle (répétition) .....	48
Enregistrement sur cassette.....	48
Mixage du micro avec l'enregistrement .....	51
Copie.....	53
Enregistrement parallèle.....	54
Enregistrement avec un ordinateur .....	54
Lecture et enregistrement avec minuterie.....	56
Fonction d'économie automatique d'énergie .....	59
Guide de dépannage.....	59
Caractéristiques techniques.....	61

## Utilisation du site mondial TEAC

Vous pouvez télécharger des mises à jour pour cette unité depuis le site mondial TEAC :

<http://teac-global.com/>

- 1) Allez sur le site mondial TEAC.
- 2) Dans la section TEAC Downloads (téléchargements TEAC), cliquez sur la langue souhaitée afin d'ouvrir la page de téléchargement du site web pour cette langue.

### NOTE

Si la langue désirée n'apparaît pas, cliquez sur Other Languages (autres langues).

- 3) Cliquez sur la section « Search by Model Name » (recherche par nom de modèle) afin d'ouvrir la page Downloads (téléchargements) pour ce produit (les utilisateurs en Europe doivent cliquer sur le nom du produit dans la section « Products » (produits)).
- 4) Sélectionnez et téléchargez les mises à jour nécessaires.

# Possibilités de cette unité

## Lecture de cassette

### Écoute de cassettes

→ page 45



### Réglage de la hauteur lors de l'écoute

→ page 47

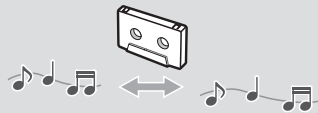

### Retour à la position correspondant au (0000) du compteur pendant l'écoute

→ page 47

### Écoute en boucle d'un intervalle défini (répétition)

→ page 48

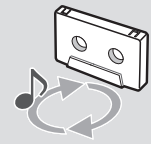

## Enregistrement sur cassette

### Enregistrement des entrées ligne sur cassette (TAPE 1 ou TAPE 2)

→ page 48

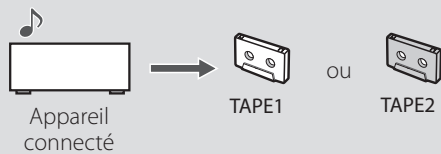

### Enregistrement d'une cassette sur un ordinateur

→ page 54



### Mixage des sons de l'entrée ligne durant l'enregistrement

→ page 51

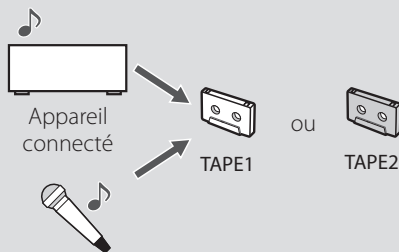

### Mixage de la lecture de cassette durant l'enregistrement

→ page 52

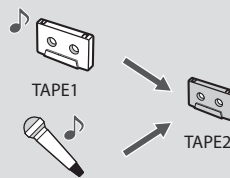

### Karaoke avec lecture de cassette

→ page 52



### Copie de TAPE 1 à TAPE 2

→ page 53

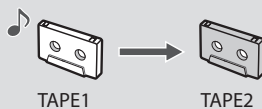

### Enregistrement simultané des entrées ligne sur 2 cassettes (enregistrement parallèle)

→ page 54

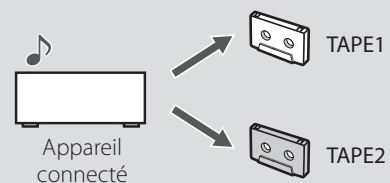

## Fonctionnement de la minuterie

Nécessite une minuterie du commerce

### Lecture contrôlée par la minuterie

→ page 56



### Enregistrement contrôlé par la minuterie

→ page 57

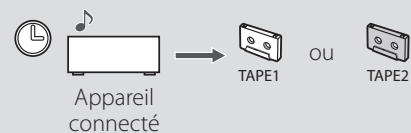

# Avant l'utilisation

## Éléments fournis

Vérifiez que l'emballage contient bien tous les éléments indiqués ci-dessous. Veuillez contacter le magasin dans lequel vous avez acheté cette unité si l'un de ces éléments manque ou a été endommagé durant le transport.

Télécommande (RC-1331) × 1



Piles pour télécommande (AA) × 2



Câbles audio RCA × 2

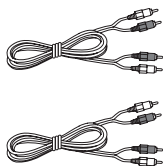

Mode d'emploi

(ce document, y compris la garantie) × 1

- Pour plus d'informations sur la garantie, les utilisateurs vivant aux États Unis et au Canada doivent consulter les pages 92-93 et le dos de la couverture (document de garantie). Les utilisateurs vivant en Europe et dans d'autres régions doivent consulter la page 93.

## Précautions d'emploi

- N'installez pas cette unité dans un lieu qui pourrait chauffer. Cela comprend les endroits exposés directement au soleil ou près d'un radiateur, d'un chauffage, d'une cuisinière ou d'autres appareils chauffants. En outre, ne la placez pas au-dessus d'un amplificateur ou autre équipement dégageant de la chaleur. Cela pourrait causer une décoloration, une déformation ou un mauvais fonctionnement.
- Afin de permettre une bonne dissipation de la chaleur, laissez au moins 20 cm entre cette unité et les murs et les autres équipements lors de l'installation. Si vous la placez dans un rack, prenez les précautions nécessaires pour éviter la surchauffe en laissant au moins 5 cm d'espace au-dessus de l'unité et au moins 10 cm derrière. Ne pas laisser ces espaces peut faire monter la température au risque d'entraîner un incendie.
- La tension d'alimentation de l'unité doit correspondre à la tension imprimée sur la face arrière. Si vous avez des doutes à ce sujet, consultez un électricien.
- N'ouvrez pas le boîtier car cela peut endommager le circuit ou causer un choc électrique. Si un objet étranger pénètre dans l'unité, consultez votre revendeur ou le service après-vente.
- Quand vous débranchez le cordon d'alimentation de la prise secteur, tirez toujours sur sa fiche, jamais sur le cordon.

### ATTENTION

N'éteignez pas l'unité et ne débranchez pas son cordon d'alimentation pendant qu'elle fonctionne, notamment en lecture et en enregistrement.

La bande pourrait par exemple se coincer.

## Avant l'utilisation (suite)

### Entretien

Essayez les saletés du capot supérieur et des autres surfaces au moyen d'un chiffon doux légèrement humidifié avec un nettoyant neutre dilué.

N'utilisez pas de lingettes de nettoyage imbibées de produit chimique, de diluant ou d'autres agents chimiques. Cela pourrait endommager la surface.

**⚠ Pour votre sécurité, débranchez le cordon d'alimentation de la prise secteur avant tout nettoyage.**

### Nettoyage des platines-cassettes

Si une tête est sale, la qualité du son enregistré et lu se dégradera, pouvant causer des « sauts » dans le son. En cas de saletés sur les pièces assurant le défilement de la bande, cette dernière peut par exemple se retrouver coincée.

Nettoyez la tête, le galet presseur et le cabestan avec un coton-tige imbibé d'une solution de nettoyage du commerce environ toutes les 10 heures d'utilisation.

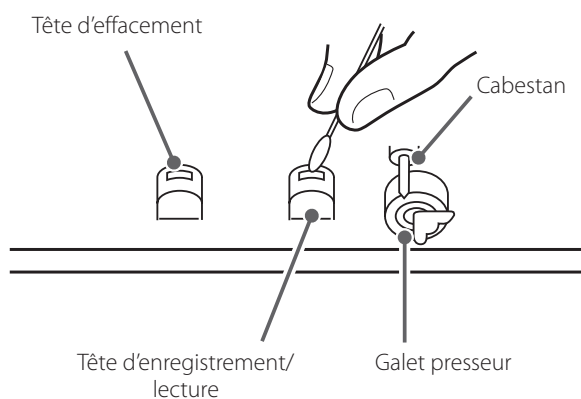

- Ne placez aucune cassette dans le porte-cassette de l'unité tant que le liquide de nettoyage n'a pas séché sur la tête.

## Cassettes

### Cassettes utilisables avec cette unité

#### Types de cassette lisibles par cette unité

Normal (type I), chrome (type II), métal (type IV)

#### Types de cassette utilisables pour l'enregistrement avec cette unité

Normal (type I), chrome (type II)

- Les platines TAPE 1 et TAPE 2 de cette unité détectent séparément les types de bande, donc des bandes différentes peuvent être utilisées en même temps.

### Précautions d'emploi

- N'ouvrez pas une cassette et ne déroulez pas sa bande.
- Ne touchez pas la bande.

### Précautions de rangement

- Gardez les cassettes à l'écart des aimants et des éléments magnétisés car cela peut causer du bruit ou effacer le contenu enregistré.
- Ne laissez pas les cassettes dans un lieu poussiéreux.
- Ne rangez pas les cassettes dans un endroit où règne une forte température ou humidité.

### Types de cassette devant être évités

Les types de cassette suivants peuvent empêcher l'unité de fonctionner normalement. La bande de telles cassettes peut se bloquer dans l'unité et causer des problèmes inattendus.

#### Cassettes déformées

N'utilisez pas de cassettes déformées ni ayant un défilement de bande instable ou faisant un bruit inhabituel en avance ou en recul rapides.

#### Bandes longue durée

Les bandes permettant d'enregistrer durant 90 minutes ou plus se coincent parfois dans le cabestan car elles sont extrêmement minces et s'étirent facilement. Ne les utilisez pas dans cette unité. Dans le pire des cas, la bande de la cassette pourrait être bloquée dans l'unité.

#### Cassettes sans fin

N'utilisez jamais ce type de cassette car leur bande pourrait se coincer. Dans le pire des cas, la bande de la cassette pourrait être bloquée dans l'unité.

## Bande détendue

Vérifiez que la bande n'est pas détendue dans la cassette avant l'utilisation.

Une bande détendue peut se coincer dans le cabestan ou dans d'autres pièces rotatives. Pour éviter cela, retendez la bande en insérant un crayon ou outil similaire dans l'orifice de la bobine.

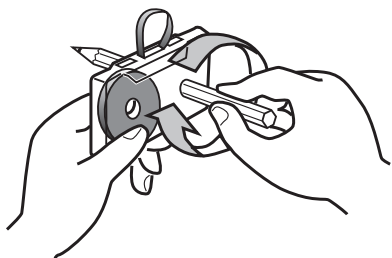

## Fonction de détection automatique du type de bande

Cette platine cassette peut détecter le type de bande utilisé en se référant aux orifices de détection de la cassette. Veillez à utiliser des cassettes avec orifices de détection.

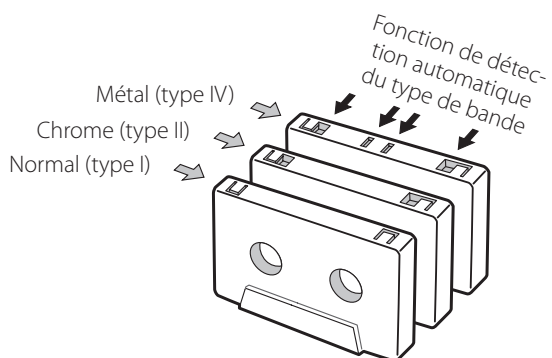

## Languettes de protection contre l'effacement accidentel

Les languettes situées sur le dessus de la cassette vous permettent d'éviter d'effacer par erreur des enregistrements importants. Il y a deux languettes sur chaque cassette : une pour la « face A » et une pour la « face B ».

Une fois ces languettes cassées à l'aide d'un tournevis ou d'un outil équivalent, il n'y a aucun risque d'activer par accident la fonction d'enregistrement.

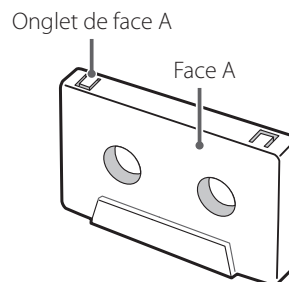

- Pour enregistrer sur une cassette dont les languettes ont été cassées, collez un morceau d'adhésif afin d'obturer l'orifice. Veillez à ne pas boucher les orifices de détection automatique de type de bande.

# Nomenclature et fonctions des parties (unité principale)

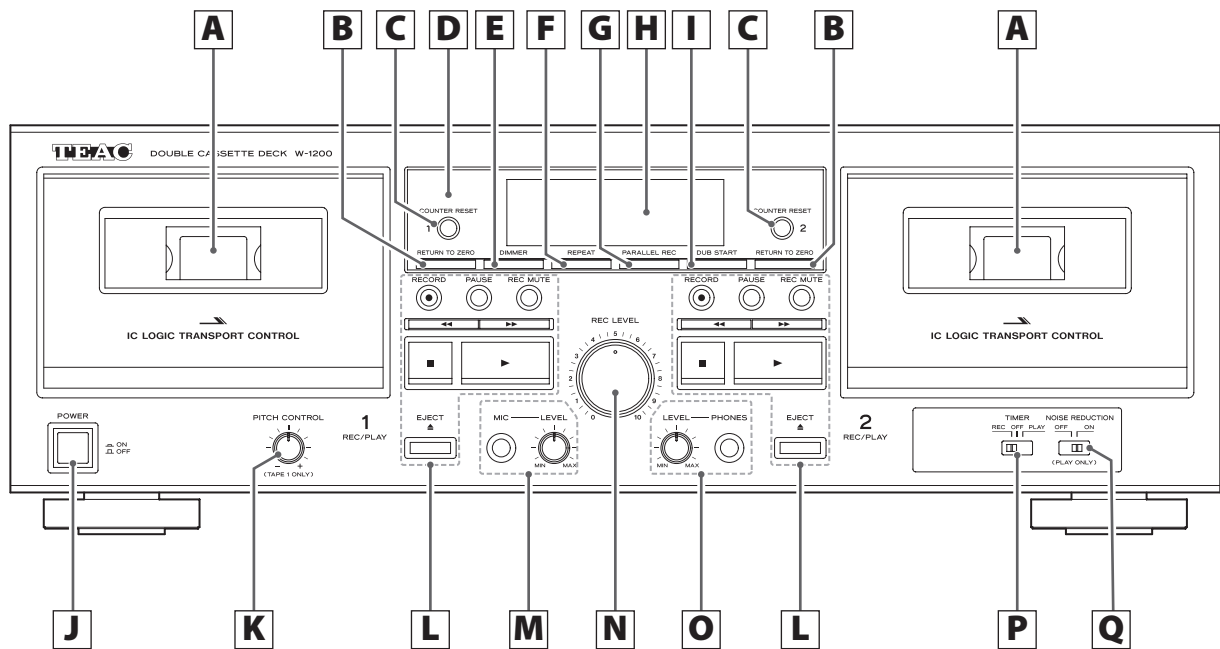

## A Compartiment pour cassette

## B Touche RETURN TO ZERO

Appuyez sur cette touche pour ramener la bande à la position « 0000 » du compteur et l'arrêter (page 47).

## C Touches COUNTER RESET

Appuyez sur ces touches pour remettre leurs compteurs de bande respectifs à « 0000 ».

## D Capteur de signal de télécommande

Quand vous utilisez la télécommande, pointez-la vers ce capteur.

## E Touche DIMMER

Appuyez sur cette touche pour changer la luminosité de l'écran.

## F Touche REPEAT

Elle permet la lecture en boucle (répétition) d'un passage sélectionné sur la bande (page 48).

## G Touche PARALLELE REC (enregistrement parallèle)

Cette touche lance l'enregistrement simultanément sur les deux platines TAPE 1 et TAPE 2 (page 54).

## H Écran

Affiche les compteurs de bande, les indicateurs de niveau, etc (page 43).

## I Touche DUB START (lancement de la copie)

Cette touche sert à copier à vitesse normale le contenu de TAPE 1 dans TAPE 2 (page 53).

- La copie de TAPE 2 vers TAPE 1 n'est pas possible.
- La copie à haute vitesse n'est pas possible.

## J Touche POWER

Appuyez pour mettre l'unité sous et hors tension.

## K Bouton PITCH CONTROL

Il règle la hauteur de lecture. Il n'agit pas durant l'enregistrement ou la copie (page 47).

## L Touches de commande de cassette

### Touche RECORD (●)

Sert à l'enregistrement.

Appuyez sur cette touche pour armer l'enregistrement (page 48).

### Touche PAUSE

Appuyez sur cette touche pour mettre en pause la lecture/l'enregistrement.

Appuyez à nouveau pour reprendre la lecture/l'enregistrement.

### Touche REC MUTE (coupure du son enregistré)

Sert à créer un silence d'environ quatre secondes lors de l'enregistrement ou en armement d'enregistrement (page 50).

### Touches de recul/avance rapide (◀◀/▶▶)

Utilisez ces touches pour reculer/avancer rapidement.

### Touche STOP (■)

Appuyez sur cette touche pour arrêter la lecture, l'enregistrement, le recul ou l'avance rapides.

### Touche PLAY (▶)

Appuyez sur cette touche pour lancer la lecture de la cassette. Appuyez quand la lecture/l'enregistrement est en pause pour les faire reprendre.

### Touche EJECT (▲)

Appuyez sur cette touche pour ouvrir le compartiment de la cassette quand la bande est à l'arrêt.



### Précautions d'emploi

**⚠ Un mauvais emploi des piles peut entraîner leur rupture ou leur fuite, avec pour conséquence un incendie, des blessures ou la salissure des objets proches.**

**Veillez attentivement lire et respecter les précautions en page 33.**

- Pour utiliser la télécommande, pointez-la vers le capteur de télécommande de l'unité principale dans un rayon maximal de 5 m. Ne placez pas d'obstacles entre l'unité principale et la télécommande.
- La télécommande peut ne pas fonctionner si le capteur de signal de télécommande de l'unité est exposé à la lumière du soleil ou à une forte source lumineuse. Si cela se produit, essayez de déplacer l'unité.
- Sachez que l'emploi de cette télécommande peut entraîner le déclenchement involontaire d'opérations sur d'autres appareils contrôlables par rayons infrarouges.

### Installation des piles

Ouvrez l'arrière de la télécommande et insérez deux piles AA avec leurs pôles ⊕/⊖ orientés comme indiqué dans le boîtier. Remplacez le couvercle.

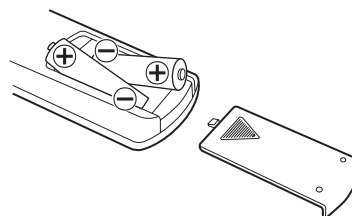

### Quand faut-il remplacer les piles ?

Si la portée d'action de la télécommande diminue ou si l'unité principale cesse de répondre aux touches de la télécommande, remplacez les deux piles par des neuves. Jetez les piles usagées conformément à leurs instructions ou aux directives établies par votre municipalité.

### M Prise MIC et bouton LEVEL pour micro

Si vous utilisez un micro pour enregistrer, insérez la fiche de son câble dans cette prise et réglez un niveau approprié en tournant le bouton (page 51).

- Cette unité n'accepte pas les micros stéréo. Utilisez un micro mono.
- Quand un micro est connecté, le niveau de lecture de la cassette est légèrement abaissé. Quand on débranche le micro, le niveau de lecture revient à la normale.

### N Bouton REC LEVEL (niveau d'enregistrement)

Sert à régler le niveau d'enregistrement.

### O Prise PHONES/bouton LEVEL pour casque

Branchez un casque à cette prise pour l'utiliser avec cette unité. Le son sort par les prises LINE OUT même quand un casque est branché ici.

Utilisez le bouton LEVEL situé à gauche pour régler le volume du casque.

### ⚠ ATTENTION

**N'allumez/n'éteignez pas l'unité et ne branchez/débranchez pas le casque quand vous le portez. Cela pourrait entraîner un bruit fort et soudain risquant d'endommager votre audition.**

### P Commutateur TIMER

Utilisez ce commutateur pour choisir le mode de réglage de la minuterie (REC pour enregistrement, OFF pour désactivation ou PLAY pour lecture). Laissez ce commutateur en position OFF pour un usage normal.

Pour utiliser la lecture/l'enregistrement avec minuterie, branchez une minuterie du commerce à cette unité (page 56).

### Q Commutateur NOISE REDUCTION

Cette fonction réduit le souffle durant la lecture de la bande.

- Elle n'agit qu'à la lecture.
- L'utiliser pendant la lecture de cassettes enregistrées avec la réduction de bruit Dolby B réduira les chuintements. Elle ne peut pas être utilisée lors de l'enregistrement pour obtenir un effet de réduction de bruit de type Dolby B.

## Nomenclature et fonctions des parties (télécommande)

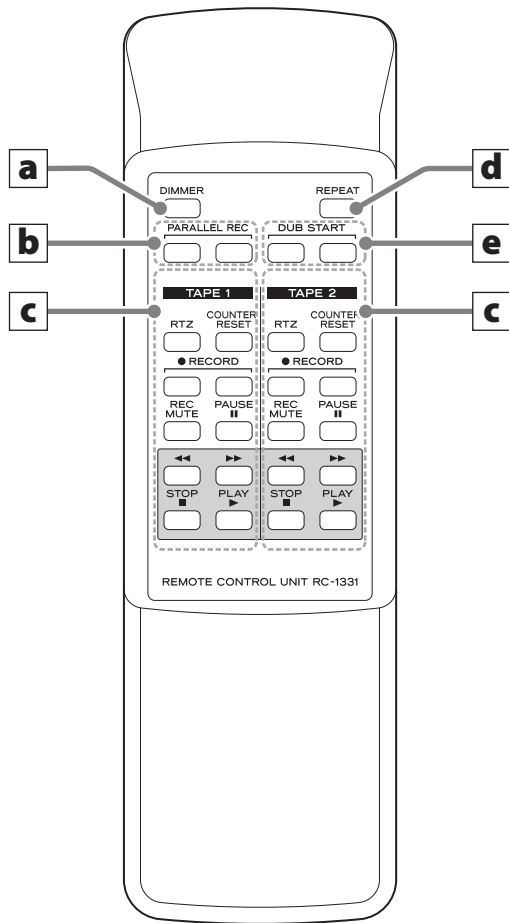

- Quand l'unité principale et la télécommande ont toutes les deux des touches ayant les mêmes fonctions, ce mode d'emploi explique comment utiliser l'une ou l'autre. La touche homologue peut s'utiliser de la même façon.

### a Touche DIMMER

Appuyez sur cette touche pour changer la luminosité de l'écran.

### b Touches PARALLEL REC (enregistrement parallèle)

Ces touches lancent l'enregistrement simultanément sur les deux platines TAPE 1 et TAPE 2. Appuyez sur les deux touches en même temps (page 54).

### c Touches de fonctionnement de TAPE 1 et TAPE 2

#### Touche RTZ

Appuyez sur cette touche pour ramener la bande à la position « 0000 » du compteur et l'arrêter (page 47).

#### Touche COUNTER RESET

Appuyez sur cette touche pour remettre le compteur de bande à « 0000 ».

#### Touche RECORD (●)

Sert à l'enregistrement.

Appuyez sur les deux touches en même temps pour armer l'enregistrement (page 48).

#### Touche REC MUTE (coupure du son enregistré)

Appuyez sur cette touche pendant l'enregistrement pour enregistrer environ quatre secondes de silence (page 50).

#### Touche PAUSE (II)

Appuyez sur cette touche pour mettre en pause la lecture/l'enregistrement.

Appuyez à nouveau pour reprendre la lecture/l'enregistrement.

#### Touches de recul/avance rapide (◀◀/▶▶)

Utilisez ces touches pour reculer/avancer rapidement.

#### Touche STOP (■)

Appuyez sur cette touche pour arrêter la lecture, l'enregistrement, le recul ou l'avance rapides.

#### Touche PLAY (▶)

Appuyez sur cette touche pour lancer la lecture de la cassette. Appuyez sur cette touche pour reprendre la lecture/l'enregistrement après une pause.

### d Touche REPEAT

Elle permet la lecture en boucle (répétition) d'un passage sélectionné sur la bande (page 48).

### e Touches DUB START (lancement de la copie)

Ces touches lancent la copie à vitesse normale. Appuyez sur les deux touches en même temps (page 53).

- La copie de TAPE 2 vers TAPE 1 n'est pas possible.
- La copie à haute vitesse n'est pas possible.

## Nomenclature et fonctions des parties (écran)

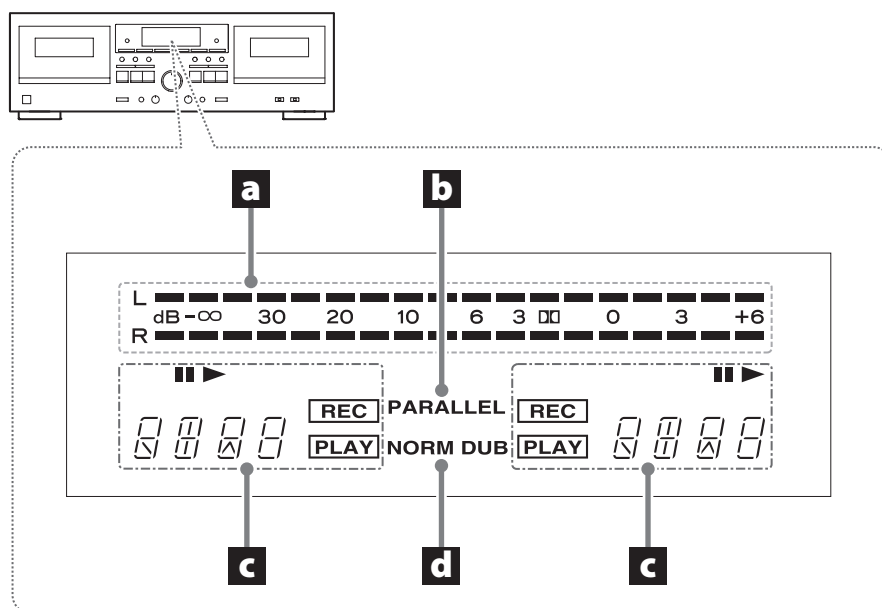

### a Crête-mètres

Ils affichent les niveaux d'enregistrement et de lecture.

### b Indicateur d'enregistrement parallèle (PARALLEL)

Il apparaît lors de l'enregistrement en parallèle sur TAPE 1 et TAPE 2 (page 54).

### c Indicateurs d'état de TAPE 1/TAPE 2

#### Indicateur de lecture/enregistrement (▶)

Durant la lecture/l'enregistrement, ▶ apparaît.

#### Indicateur de pause (II)

Apparaît quand la lecture/l'enregistrement est en pause.

#### Compteur de bande (□□□□)

Appuyez sur la touche COUNTER RESET 1/2 pour remettre ce compteur de bande à «□□□□».

Durant la lecture en boucle (répétition) «RE □ 1» et «RE □ 2» s'affichent.

#### Indicateur d'enregistrement (REC)

Apparaît durant l'enregistrement ou en armement d'enregistrement.

Il clignote quand l'enregistrement est réduit au silence (page 50).

#### Indicateur de lecture (PLAY)

Apparaît durant la lecture ou l'enregistrement.

### d Indicateur de copie (NORM DUB)

Apparaît durant la copie (page 53).

# Branchements

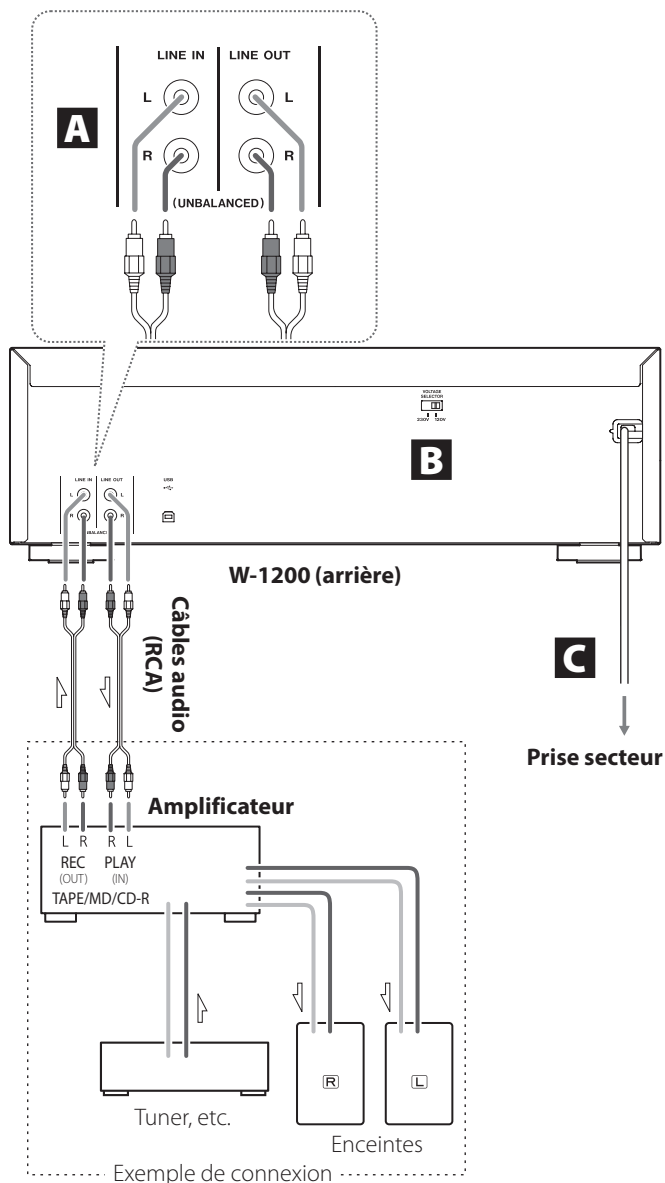

## **⚠** Terminez tous les branchements avant de mettre l'unité sous tension.

- Lisez attentivement les modes d'emploi des appareils que vous branchez et suivez leurs instructions quand vous faites les branchements.
- Ne regroupez pas les câbles de connexion avec des cordons d'alimentation. Cela pourrait entraîner des bruits.
- Branchez à fond toutes les fiches.

## **A** Prises d'entrée/sortie audio analogique (LINE IN/OUT)

### LINE IN (entrées ligne)

Branchez-les aux prises de sortie ligne de l'amplificateur ou aux prises de sortie du lecteur de CD ou autre appareil source.

### LINE OUT (sorties ligne)

Branchez-les aux prises tape/MD/CD-R, AUX ou autres prises d'entrée de l'amplificateur.

Référez-vous au schéma de branchement de gauche.

## **B** Sélecteur de tension

Sert à régler la tension électrique sur 230 V ou 120 V.

### ATTENTION

Le sélecteur de tension n'est disponible que sur les unités destinées à certains marchés.

**EN AMÉRIQUE DU NORD ET AU CANADA, N'UTILISEZ QU'UNE ALIMENTATION 120 V.**

## **C** Cordon d'alimentation

Après avoir terminé tous les autres branchements, insérez la fiche du cordon d'alimentation dans une prise secteur.

- Débranchez le cordon de la prise secteur en cas de non-utilisation prolongée de l'unité.

## **⚠** ATTENTION

- **Veillez à brancher le cordon d'alimentation dans une prise secteur fournissant la tension correcte. Le branchement à une prise fournissant une tension incorrecte pourrait entraîner un incendie ou une électrocution.**
- **Tenez le cordon d'alimentation par sa fiche quand vous le branchez ou le débranchez. Ne tirez jamais sur le cordon lui-même.**

# Écoute d'une cassette

Cette unité peut lire des cassettes à bande normale (type I), chrome (type II) et métal (type IV).

## 1 Appuyez sur la touche POWER pour allumer l'unité.

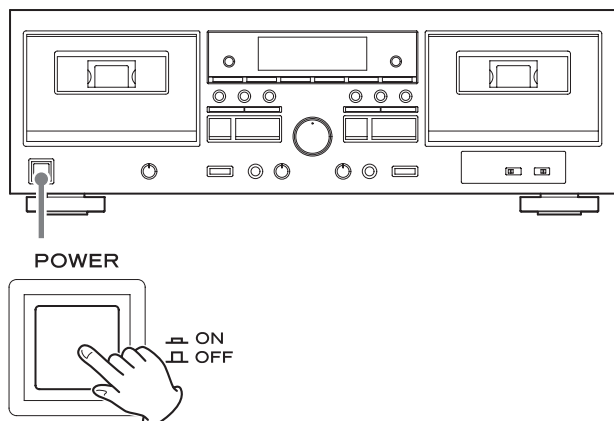

## 2 Appuyez sur la touche EJECT (▲) pour ouvrir le compartiment de la cassette.

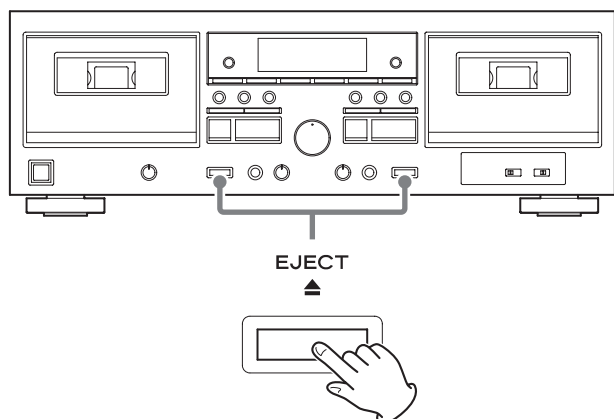

## 3 Chargez une cassette dans le compartiment.

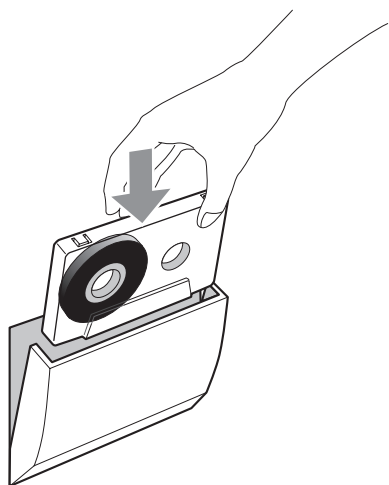

Insérez la cassette avec la face à lire vers l'avant et son côté ouvert en bas. Puis, refermez le compartiment de la cassette en poussant délicatement sa porte. Faites attention, car forcer la fermeture pourrait entraîner un dysfonctionnement.

### ATTENTION

- Vérifiez que la bande n'est pas détendue (page 38).
- N'utilisez pas de bandes déformées ou détendues car elles pourraient entraîner un dysfonctionnement. Ne forcez pas l'ouverture de la porte du compartiment avec la main.

## 4 Appuyez sur la touche PLAY (▶) pour lancer la lecture.

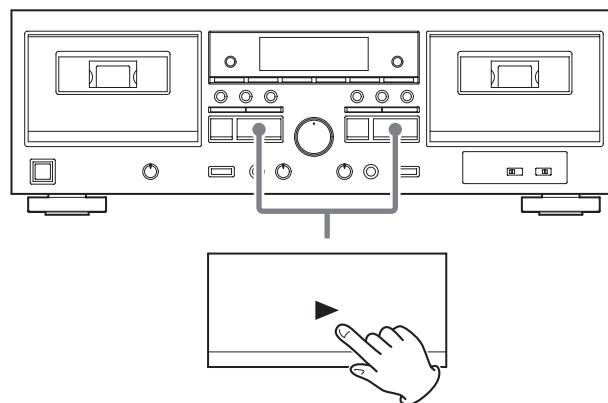

### ATTENTION

**Ne coupez jamais l'alimentation et ne débranchez jamais le cordon d'alimentation durant la lecture. La bande pourrait par exemple se coincer.**

### Remarques sur la lecture (l'enregistrement) d'une cassette dans une platine lorsque des cassettes sont chargées dans les deux compartiments pour cassette

Si vous appuyez sur la touche de lecture (▶) de la cassette qui n'est pas en cours de lecture (d'enregistrement)

- ➔ La cassette en cours de lecture (d'enregistrement) s'arrête et celle dont la touche de lecture (▶) a été pressée démarre sa lecture.  
(Appuyer sur le bouton de lecture d'une cassette lui donne priorité.)

Si vous appuyez sur la touche d'enregistrement (●) de la cassette qui n'est pas en cours de lecture (d'enregistrement)

- ➔ La cassette en cours de lecture (d'enregistrement) s'arrête et celle dont la touche d'enregistrement (●) a été pressée passe en armement d'enregistrement.

Si vous appuyez sur une touche de recul/avance rapide (◀◀/▶▶) de la cassette qui n'est pas en cours de lecture (d'enregistrement)

- ➔ La cassette en cours de lecture (d'enregistrement) continue sans changement, et celle dont la touche de recherche rapide en arrière/avant (◀◀/▶▶) a été pressée recule/avance de façon rapide.

## Écoute d'une cassette (suite)

### Arrêt de la lecture

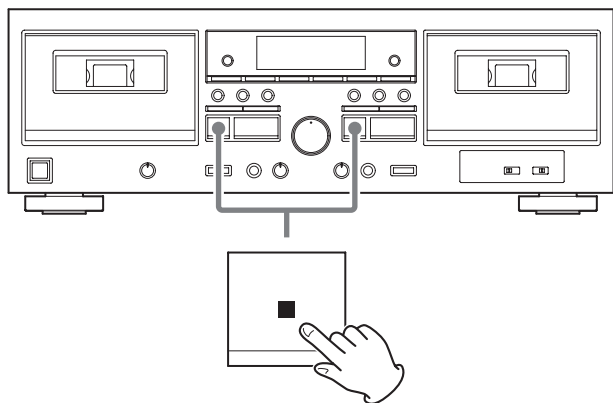

Appuyez sur la touche STOP (■) pour arrêter la lecture.

### Mise en pause de la lecture

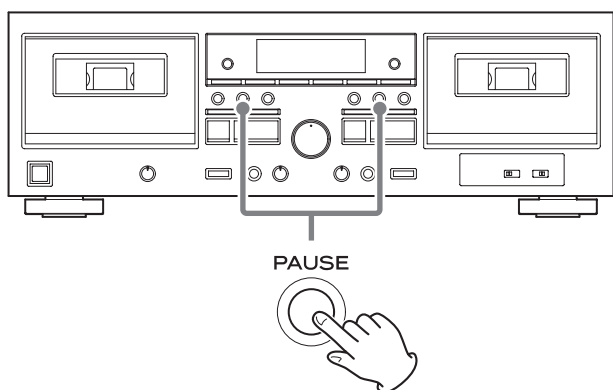

Appuyez sur la touche PAUSE pour mettre la lecture en pause.  
Pour reprendre la lecture, appuyez à nouveau sur la touche PAUSE  
ou appuyez sur la touche PLAY (▶).

### Retrait des cassettes

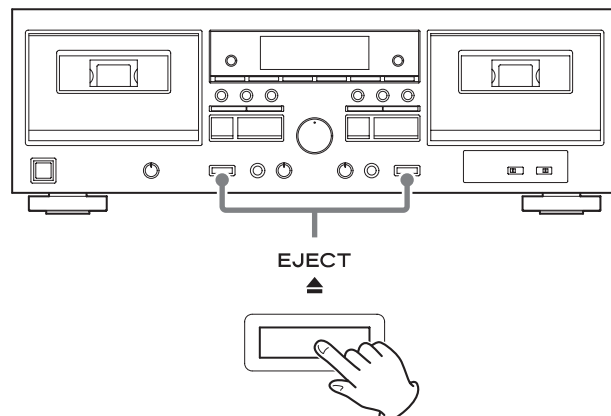

Quand le défilement d'une cassette est arrêté, appuyez sur la touche  
EJECT (▲) pour ouvrir le compartiment dans lequel elle se trouve.

### Recul/avance rapide

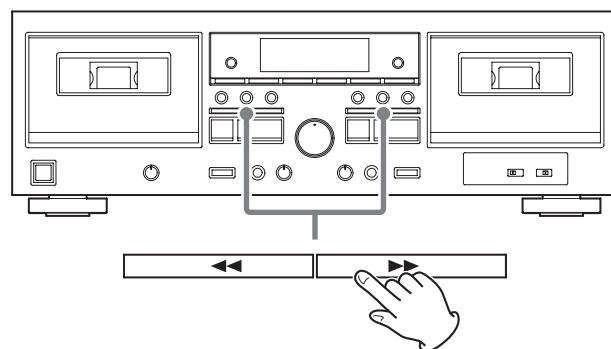

Appuyez sur la touche de recul/avance rapide (◀▶).

Le défilement s'arrête lorsque la fin de la bande est atteinte.  
Pour arrêter le défilement avant la fin de la bande, appuyez sur la  
touche STOP (■).

## Contrôle de la hauteur (TAPE 1 uniquement)

La hauteur peut être contrôlée durant la lecture par TAPE 1.

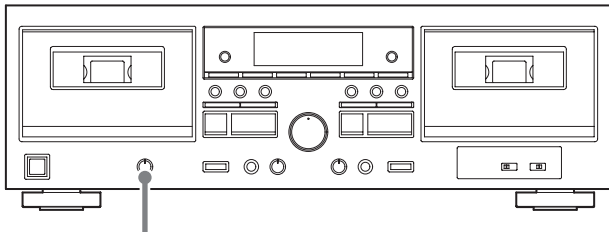

PITCH CONTROL

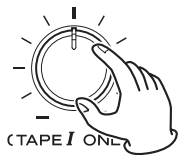

Tourner le bouton PITCH CONTROL dans le sens horaire (vers +) augmente la vitesse de lecture et par conséquent la hauteur de reproduction.

(Le maximum est de 12 %, ce qui correspond à une transposition d'environ deux demi-tons vers le haut.)

Tourner ce bouton dans le sens antihoraire (vers -) réduit la vitesse de lecture et abaisse par conséquent la hauteur.

(Le maximum est de 12 %, ce qui correspond à une transposition d'environ deux demi-tons vers le bas.)

- Cette fonction est désactivée pendant l'enregistrement et la copie. Elle ne peut être utilisée que durant la lecture.

## Compteur de bande

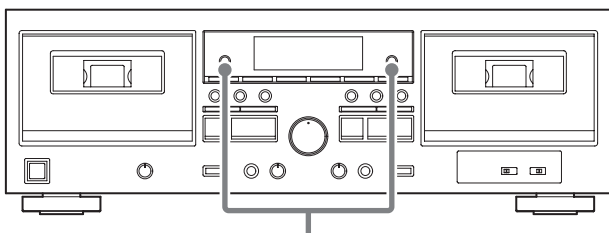

COUNTER RESET



Appuyez sur une touche COUNTER RESET pour remettre à « 0000 » le compteur de bande en question.

Vous pouvez utiliser cette fonction pour facilement repérer un emplacement désiré sur la bande. Utiliser cela avec la fonction de « retour à zéro » décrite dans la section suivante peut être pratique.

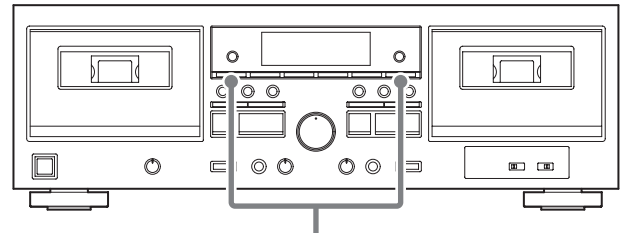

RETURN TO ZERO

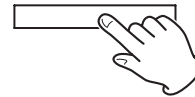

Appuyez sur la touche RETURN TO ZERO pour faire rapidement avancer ou reculer la platine TAPE 1 ou TAPE 2 jusqu'à ce que le compteur atteigne « 0000 », après quoi la bande s'arrête.

- Cette fonction ne peut pas être utilisée si le compteur se trouve entre « 9995 » et « 0004 ».

## Lecture en boucle (répétition)

Vous pouvez écouter en boucle un passage donné.

- 1 Pendant la lecture, appuyez sur la touche REPEAT au début du passage que vous souhaitez lire en boucle.**

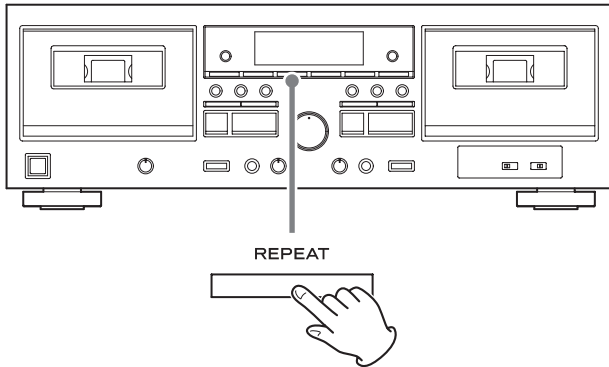

REPEAT s'affiche à l'écran.

- 2 Appuyez sur la touche REPEAT à l'endroit où vous souhaitez voir se terminer le passage à répéter.**

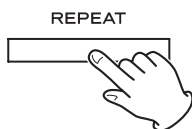

REPEAT s'affiche à l'écran.

La bande se rembobine automatiquement jusqu'au point de départ et la lecture commence, jusqu'au point de fin. Quand le point de fin est atteint, la lecture s'arrête temporairement, la bande se rembobine à nouveau jusqu'au point de début, et la lecture se répète jusqu'au point de fin.

La lecture en boucle s'arrête automatiquement après 20 répétitions.

Appuyez sur la touche STOP (■) pour mettre fin à la lecture en boucle.

- Durant la lecture en boucle, seules les touches REPEAT et STOP (■) peuvent être utilisées.
- Cette fonction ne peut pas être utilisée sur des passages de moins de 10 unités (sur le compteur de bande) entre le point de début et le point de fin.

## Enregistrement sur cassette

Avec cette unité, il est possible d'enregistrer sur cassette le son produit par les appareils connectés aux prises d'entrée ligne. Cette unité peut enregistrer sur des cassettes à bande normale (type I) et chrome (type II).

- Cette unité ne permet pas d'enregistrer sur des cassettes à bande métal (type IV).
- Cette explication décrit la façon d'enregistrer sur TAPE 1 ou TAPE 2 le son d'un appareil connecté. Cette unité permet également d'enregistrer un mixage avec le son reçu d'un microphone (page 51) ainsi que d'enregistrer en parallèle (simultanément) sur TAPE 1 et TAPE 2 (page 54).

- 1 Placez une cassette destinée à l'enregistrement dans le compartiment.**

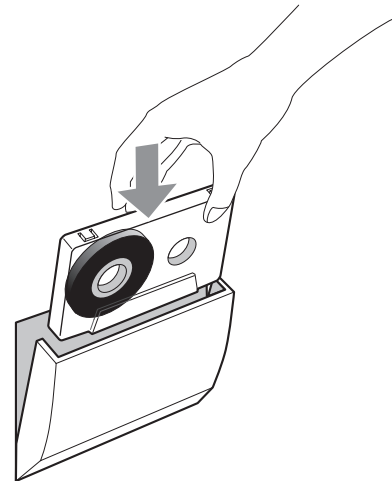

- Chargez-la avec la face à enregistrer tournée vers l'avant.
- Si les languettes de protection contre l'effacement de la cassette ont été cassées, placez un morceau de ruban adhésif sur les cavités ainsi dévoilées pour les obturer.

- 2 Appuyez sur la touche RECORD (●) pour armer l'enregistrement.**

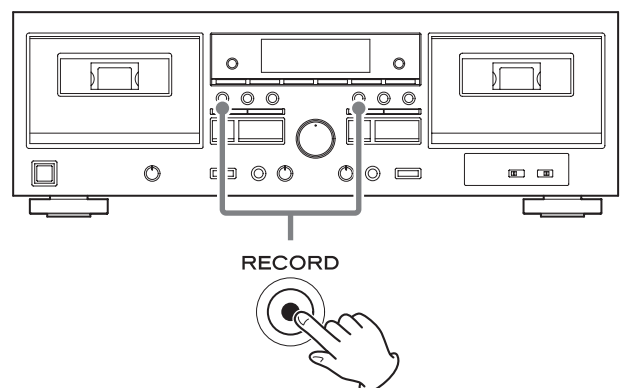

II et REC s'affichent à l'écran.

- Si vous souhaitez enregistrer à l'aide de la télécommande, appuyez en même temps sur les deux touches RECORD (●) de la télécommande.
- Appuyez sur la touche STOP (■) pour arrêter l'enregistrement quand il est armé.



### 3 Réglage du niveau d'enregistrement

Avant d'enregistrer, réglez le niveau d'enregistrement. Si le niveau d'enregistrement ne convient pas, le son enregistré souffrira de distorsion (niveau trop élevé) ou de bruit (niveau trop faible).

#### 1. Faites jouer la source (source externe) à enregistrer.

Exemples :

Faites jouer la source d'entrée d'un amplificateur connecté.

Faites jouer le lecteur audio connecté.

Réglez le tuner (syntoniseur) radio connecté sur une station.

#### 2. Utilisez le bouton REC LEVEL (niveau d'enregistrement) pour que le crête-mètre n'atteigne jamais 0.

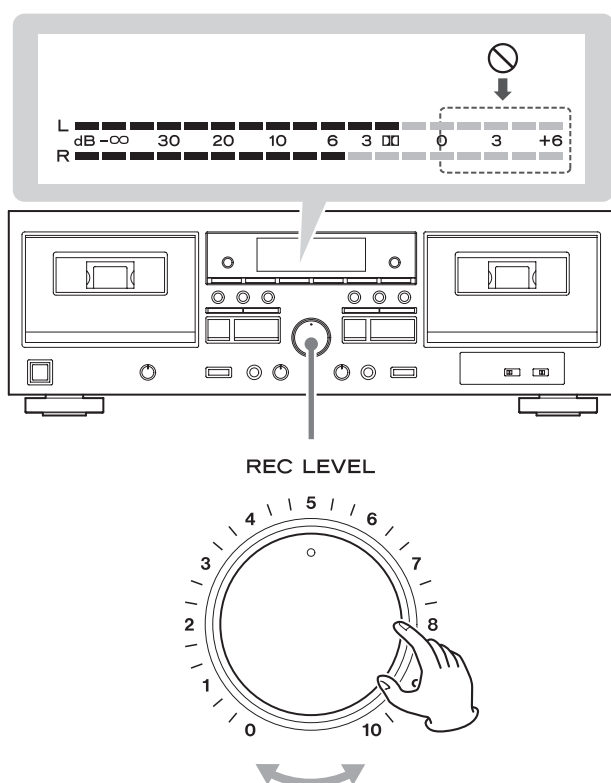

- Le volume peut varier en fonction de la source d'enregistrement. Afin d'enregistrer des sources différentes avec un volume toujours approprié, vous devez changer le niveau d'enregistrement pour chaque source.

### 4 Appuyez sur la touche PAUSE pour lancer l'enregistrement.

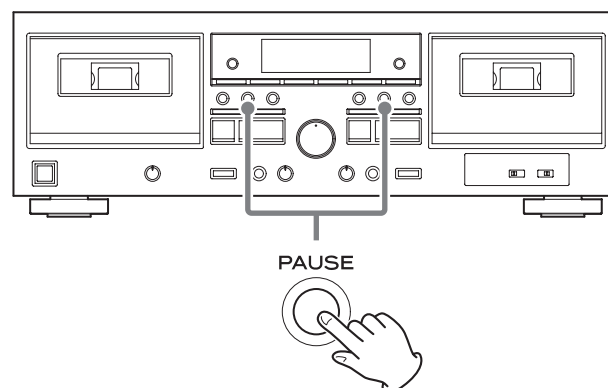

|| disparaît, et **REC** et **PLAY** s'affichent à l'écran.

#### ATTENTION

**N'éteignez pas l'unité et ne débranchez pas son cordon d'alimentation durant l'enregistrement.**  
**La bande pourrait par exemple se coincer.**

#### Mise en pause de l'enregistrement

Appuyez sur la touche PAUSE.

Appuyez à nouveau pour reprendre l'enregistrement.

#### Arrêt de l'enregistrement

Appuyez sur la touche STOP (■).

- L'enregistrement ne s'arrête pas automatiquement quand la lecture de la source cesse.

## Enregistrement sur cassette (suite)

### Effacement de cassettes déjà enregistrées

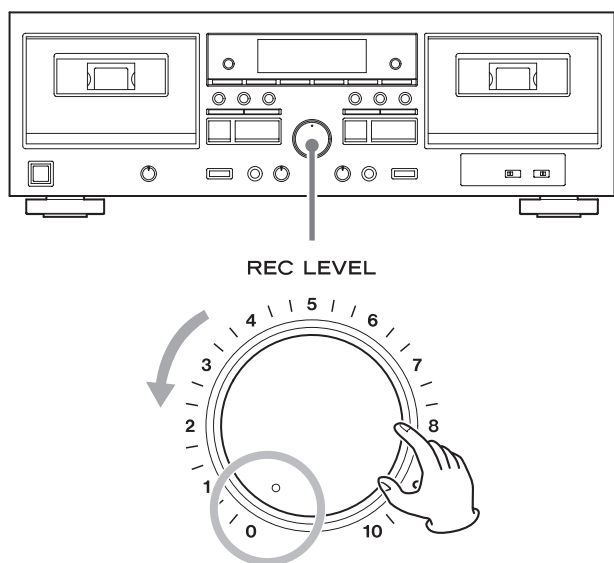

Vous pouvez effacer une cassette en réglant le niveau d'enregistrement au minimum (0) et en enregistrant du silence.

Après avoir réglé le bouton REC LEVEL (niveau d'enregistrement) sur 0, suivez les procédures d'enregistrement (page 48) pour enregistrer.

(Sauter l'étape 3 Réglage du niveau d'enregistrement. Le choix de la source d'enregistrement est également inutile.)

### Création de silences (REC MUTE)

Il est possible d'effacer des passages inutiles et de créer des blancs entre les morceaux pendant l'enregistrement.

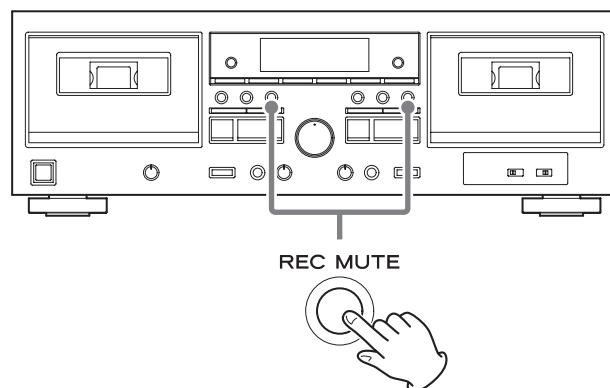

Si vous appuyez sur la touche REC MUTE (coupure d'enregistrement) pendant l'enregistrement ou quand l'enregistrement est armé, l'unité laisse passer environ 4 secondes sans enregistrer de signal puis revient en armement d'enregistrement.

#### Pour créer un blanc de plus de 4 secondes

Maintenez la touche REC MUTE (coupure d'enregistrement) durant le temps désiré.

Du silence est enregistré tant que vous appuyez sur la touche. Lorsque vous relâchez la touche, l'unité est réarmée pour l'enregistrement.

#### Pour créer un blanc de moins de 4 secondes

Appuyez sur la touche PAUSE dans les 3 secondes qui suivent la pression sur la touche REC MUTE (coupure d'enregistrement).

Cela interrompt l'enregistrement de silence et réarme l'unité pour l'enregistrement.

Appuyez sur la touche PAUSE pour reprendre l'enregistrement.

- **REC** clignote à l'écran quand l'enregistrement est réduit au silence.

# Mixage du micro avec l'enregistrement

## Mixage des sons de l'entrée ligne durant l'enregistrement

Durant l'enregistrement, vous pouvez mixer le son d'un micro connecté à cette unité avec le signal audio d'un appareil connecté. Vous pouvez également n'enregistrer que le son du micro.

**Cette unité n'accepte pas les micros stéréo.**

**Utilisez un micro mono.**

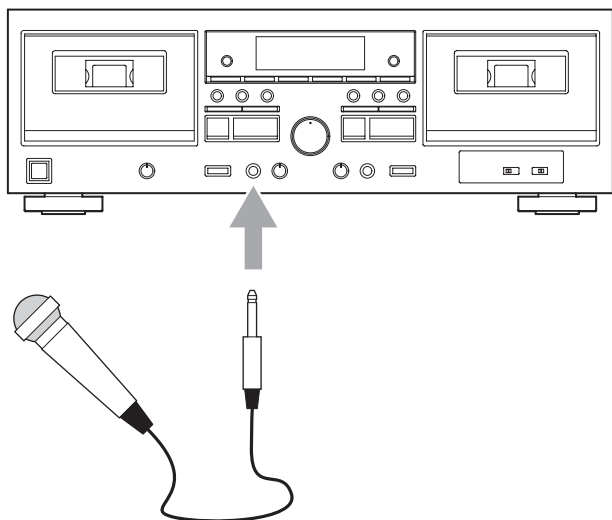

Branchez la fiche du micro à la prise MIC en face avant de l'unité, et suivez les procédures d'enregistrement (page 48) pour enregistrer. À l'étape 3 Réglage du niveau d'enregistrement de la procédure d'enregistrement, réglez comme suit le niveau, à la fois pour la source et pour le micro.

### 1 Réglez le niveau de la source.

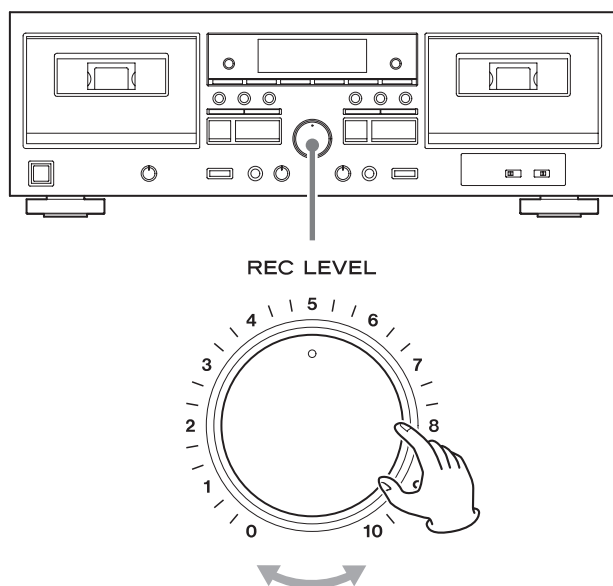

Faites jouer la source et réglez le bouton REC LEVEL (niveau d'enregistrement) de sorte que le niveau soit légèrement plus faible que la normale.

### 2 Réglez le niveau du micro.

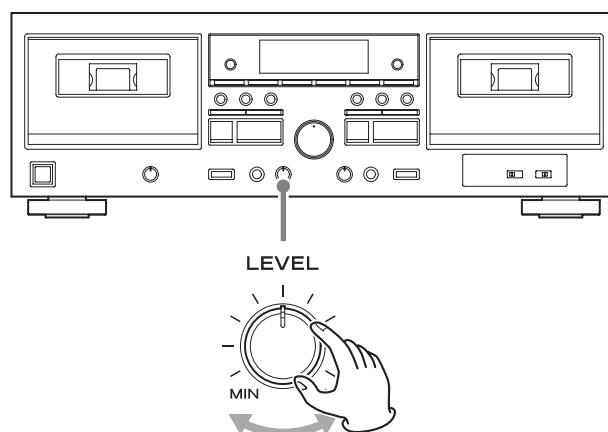

Alors que du son entre par le micro, tournez le bouton LEVEL du micro pour régler la balance entre le son de la source et celui du micro.

### 3 Réglez le niveau général.

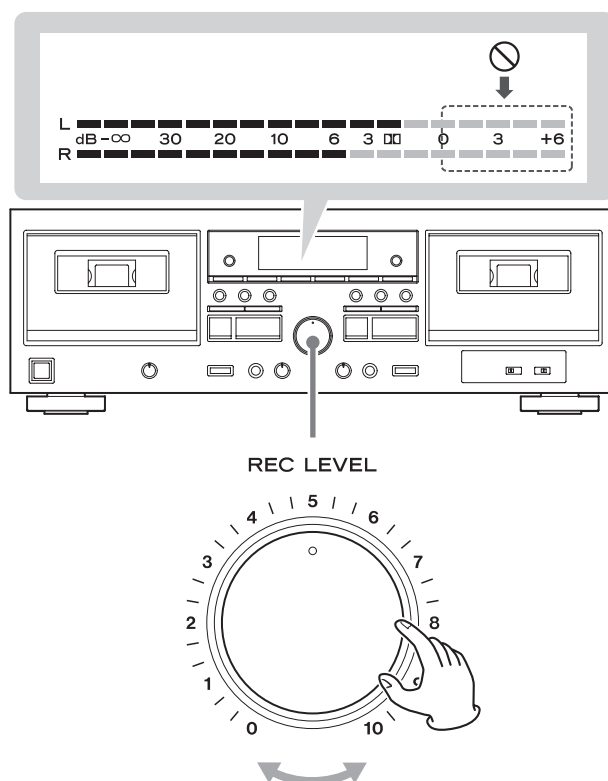

Faites jouer la source et, tout en faisant entrer le son du micro, réglez le bouton REC LEVEL (niveau d'enregistrement) pour que le crête-mètre ne dépasse jamais 0 de façon continue.

Après réglage, poursuivez la procédure d'enregistrement (étape 4) de la page 49.

- Le volume peut varier en fonction de la source d'enregistrement. Afin d'enregistrer des sources différentes avec un volume toujours approprié, vous devez changer le niveau d'enregistrement pour chaque source.
- Le son du micro sera réparti de façon égale entre les canaux gauche et droit de façon à être centré.
- Connectez la source directement aux prises d'entrée audio analogique (LINE IN) ou sélectionnez-la sur l'amplificateur connecté aux prises LINE IN (page 44).

Suite à la prochaine page →

## Mixage du micro avec l'enregistrement (suite)

- Pour enregistrer au micro, nous recommandons l'écoute de contrôle au casque afin d'éviter tout effet larsen (réinjection).\* Si l'écoute de contrôle se fait par des enceintes, veillez à baisser leur volume de sortie et à garder le micro loin d'elles pour éviter les accrochages dus au larsen.

\*Explication de la réinjection ou « larsen »

Une réinjection se produit quand le son sortant d'une enceinte est recapté par un micro qui à son tour lui renvoie, entraînant une oscillation. Celle-ci peut être à l'origine d'un bruit strident dangereux pour les haut-parleurs.

- Des silences peuvent également être créés (page 50) durant l'enregistrement par l'entrée micro.
- Lors de l'enregistrement d'un mixage de l'entrée ligne et de l'entrée micro, le bouton REC LEVEL (niveau d'enregistrement) peut servir à régler le volume après mixage.

### Mixage du son lu sur la cassette durant l'enregistrement

Durant l'enregistrement sur TAPE 2, vous pouvez mixer les sons de TAPE 1 et ceux reçus d'un micro connecté à cette unité.

**Cette unité n'accepte pas les micros stéréo.**

**Utilisez un micro mono.**

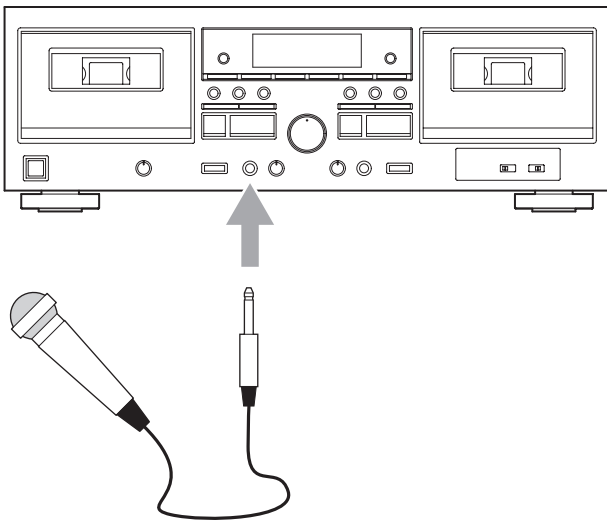

Branchez la fiche du micro à la prise MIC en face avant de l'unité.

- 1** Chargez la cassette à lire dans le compartiment TAPE 1 et une cassette pour l'enregistrement dans le compartiment TAPE 2.
- 2** Appuyez sur la touche **PLAY(▶)** de TAPE 1 pour lancer la lecture de la cassette. Puis montez le bouton **LEVEL** du micro pour régler la balance entre le son lu et le son du micro.
- 3** Appuyez sur la touche de recul rapide (**◀◀**) de TAPE 1 et retournez jusqu'au morceau à lire.
- 4** Appuyez sur la touche **STOP(■)** de TAPE 1 pour arrêter la cassette.

### 5 Suivez l'étape 2 de la procédure de copie en page 53 et commencez la copie avec mixage du micro.

- Quand un microphone est connecté à la prise MIC de la face avant de l'unité, le niveau de lecture de la cassette est légèrement abaissé. Cela a pour but de laisser suffisamment de marge lorsque les sons venant de la lecture de la cassette et de l'entrée micro sont combinés.
- Lors de la lecture d'une cassette dupliquée, le niveau de lecture est légèrement abaissé si un micro est connecté à la prise MIC de la face avant de l'unité. Quand on débranche le micro, le niveau de lecture revient à la normale.
- Lors de l'enregistrement d'un mixage du son lu sur la cassette et de l'entrée micro, le bouton REC LEVEL (niveau d'enregistrement) ne peut pas servir à régler le volume après mixage.

### Karaoke avec lecture de cassette

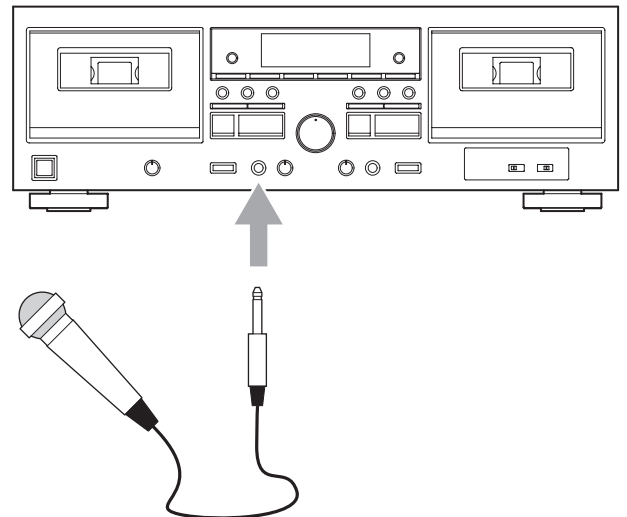

Branchez la fiche du micro à la prise MIC en face avant de l'unité.

- 1** Chargez la cassette à lire dans le compartiment TAPE 1.
  - 2** Appuyez sur la touche **PLAY(▶)** de TAPE 1 pour lancer la lecture de la cassette. Puis montez le bouton **LEVEL** du micro pour régler la balance entre le son lu et le son du micro.  
Chantez par dessus le morceau.
- Utilisez le bouton **PITCH CONTROL** pour régler si nécessaire la hauteur de la piste d'accompagnement de karaoké.
  - Vous pouvez également faire du karaoké en lisant une cassette dans TAPE 2 mais il n'est alors pas possible de changer la hauteur de la piste d'accompagnement.
  - Quand un micro est connecté à la prise MIC de la face avant de l'unité, le niveau de lecture de la cassette est légèrement abaissé. Cela a pour but de laisser suffisamment de marge lorsque les sons venant de la lecture de la cassette et de l'entrée micro sont combinés pendant la copie avec mixage du micro.
  - Le bouton **REC LEVEL** (niveau d'enregistrement) ne peut pas servir à régler le volume après mixage.

La cassette de TAPE 1 peut être copiée dans TAPE 2.

## 1 Chargez la cassette à lire dans le compartiment TAPE 1 et une cassette pour l'enregistrement dans le compartiment TAPE 2.

## 2 Appuyez sur la touche DUB START (lancement de la copie) pour lancer la copie.

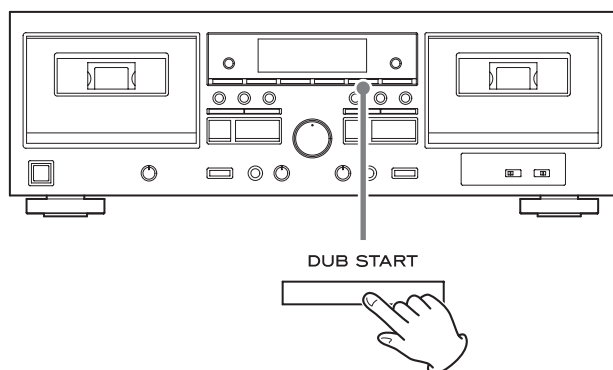

Cela lance la copie à vitesse normale.

Durant la copie, l'indicateur de copie (NORM DUB) s'affiche à l'écran.

- Pour lancer la copie depuis la télécommande, appuyez en même temps sur les deux touches DUB START (lancement de la copie).
- La touche DUB START ne fonctionnera pas immédiatement après qu'une cassette ait été bobinée ou rembobinée jusqu'à son extrémité. Attendez au moins 5 secondes avant d'appuyer sur cette touche.

Lorsque la lecture de TAPE 1 s'arrête, la copie s'arrête aussi automatiquement.

### Mise en pause de la copie

Appuyez sur la touche PAUSE de TAPE 2 pour mettre en pause la copie. En pause, TAPE 1 continue sa lecture, mais TAPE 2 n'enregistre plus.

Appuyez à nouveau pour reprendre la copie.

### Arrêt de la copie avant la fin de la lecture

Appuyez sur la touche STOP (■) de TAPE 1 ou TAPE 2.

- La touche REC MUTE (coupure d'enregistrement) de TAPE 2 peut être utilisée pour enregistrer des silences (page 50) même pendant la copie (la touche REC MUTE de TAPE 1 ne peut pas être utilisée).

Il est possible durant la copie d'effacer les parties inutiles et de créer des blancs entre les morceaux.

- La fonction de contrôle de hauteur (Pitch Control) est désactivée durant la copie.
- Le niveau d'enregistrement ne peut pas être changé pendant la copie.
- Utilisez la même procédure pour copier l'autre face de la cassette si nécessaire.
- Pour désactiver le mixage du micro, ne branchez pas de micro à la prise MIC de la face avant de l'unité. Copier avec un micro connecté entraîne un niveau d'enregistrement légèrement plus faible.

## Enregistrement parallèle

Cette fonction vous permet d'enregistrer sur TAPE 1 et TAPE 2 le signal source d'un appareil connecté simultanément.

### 1 Chargez des cassettes pour l'enregistrement dans les deux compartiments TAPE 1 et TAPE 2.

- Si les languettes de protection contre l'effacement d'une cassette ont été cassées, placez un morceau de ruban adhésif sur les cavités ainsi dévoilées pour les obturer.

### 2 Suivez les étapes 2–3 de la procédure d'enregistrement des pages 48–49 pour régler le niveau d'enregistrement.

### 3 Appuyez sur la touche STOP (■) de TAPE 1 pour désarmer l'enregistrement.

### 4 Appuyez sur la touche PARALLEL REC pour lancer l'enregistrement parallèle.

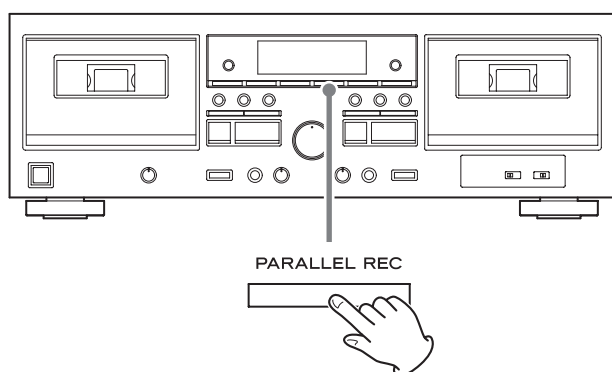

PARALLEL s'affichera à l'écran.

- Si vous utilisez la télécommande, appuyez en même temps sur les deux touches PARALLEL REC (enregistrement parallèle).
- L'enregistrement parallèle ne peut pas être lancé quand l'unité est en pause. Arrêtez l'unité avant de le lancer.
- La touche REC MUTE (coupure d'enregistrement) de TAPE 2 peut être utilisée pour enregistrer des silences (page 50) même pendant l'enregistrement parallèle (la touche REC MUTE de TAPE 1 ne peut pas être utilisée).

### Mise en pause de l'enregistrement parallèle

Appuyez sur la touche PAUSE de TAPE 2.

Appuyez de nouveau sur cette touche pour reprendre l'enregistrement parallèle.

### Arrêt de l'enregistrement parallèle

Appuyez sur la touche STOP (■) de TAPE 1 ou TAPE 2.

- L'enregistrement ne s'arrête pas automatiquement quand la lecture de la source cesse.

## Enregistrement avec un ordinateur

Branchez cette unité à un ordinateur au moyen d'un câble USB du commerce pour convertir les signaux audio d'une cassette en données numériques et les envoyer à l'ordinateur.

### Systemes d'exploitation pris en charge

Des ordinateurs fonctionnant sous les systèmes d'exploitation suivants peuvent être connectés par USB à cette unité. Le fonctionnement avec des systèmes d'exploitation autres que ceux-ci n'est pas garanti (en date de novembre 2017).

#### Windows

- Windows 7 (32 bits, 64 bits)
- Windows 8 (32 bits, 64 bits)
- Windows 8.1 (32 bits, 64 bits)
- Windows 10 (32 bits, 64 bits)

#### Mac

- OS X Lion (10.7)
- OS X Mountain Lion (10.8)
- OS X Mavericks (10.9)
- OS X Yosemite (10.10)
- OS X El Capitan (10.11)
- macOS Sierra (10.12)
- macOS High Sierra (10.13)

- Cette unité fonctionnera avec le pilote standard du système d'exploitation (OS), donc il n'y a pas besoin d'installer un pilote spécial.

## Branchement à un ordinateur

### 1 Mettez l'ordinateur sous tension.

Vérifiez que le système d'exploitation fonctionne correctement.

### 2 Utilisez le câble USB pour relier l'ordinateur à cette unité.

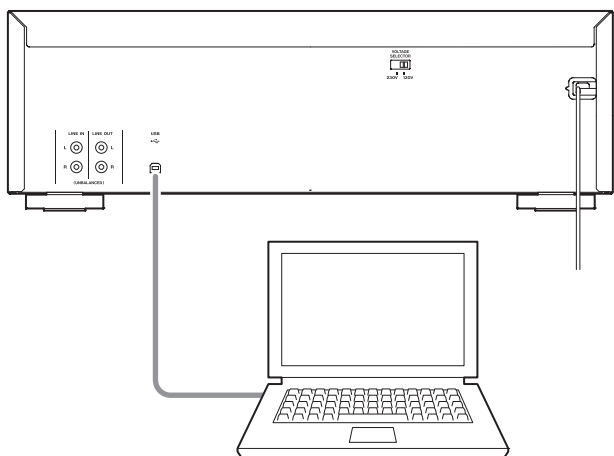

- Pour le branchement à un ordinateur, nous vous recommandons d'utiliser un câble USB passant par un noyau de ferrite pour plus de résistance aux parasites.

### 3 Appuyez sur la touche POWER de cette unité pour l'allumer.

Quand l'ordinateur et cette unité sont connectés, l'ordinateur doit automatiquement détecter le port USB de cette unité et l'identifier comme « USB Audio CODEC ».

- Pour enregistrer du son avec un ordinateur depuis cette unité, vous devez installer un logiciel permettant l'enregistrement audio sur l'ordinateur. Vous pouvez acheter séparément le logiciel d'enregistrement audio que vous préférez ou télécharger un logiciel gratuit tel qu'Audacity (<http://www.audacityteam.org/>) sur Internet. Étant un logiciel gratuit, Audacity ne bénéficie pas de l'assistance TEAC.
- Lorsqu'un ordinateur est connecté par USB et enregistre du son, n'effectuez aucune des opérations suivantes. Cela pourrait entraîner son mauvais fonctionnement. Quittez toujours le logiciel d'enregistrement de l'ordinateur avant de faire ce qui suit.
  - Déconnecter le câble USB
  - Éteindre l'unité

## Réglages de l'ordinateur

L'exemple suivant explique les réglages à faire quand on utilise Windows 7.

### 1 Dans le menu Démarrer, sélectionnez Panneau de configuration.

### 2 Cliquez sur « Son ».

### 3 Cliquez sur l'onglet « Enregistrement » et vérifiez que « USB Audio CODEC » est défini comme « Périphérique par défaut ».

### 4 Sélectionnez « Microphone USB Audio CODEC » et cliquez sur le bouton Propriétés.

### 5 Cliquez sur l'onglet « Avancé ».

### 6 Dans le menu déroulant « Format par défaut », sélectionnez le format, c'est-à-dire la qualité d'enregistrement désirée.

#### CONSEIL

« 2 canaux, 16 bits, 48 000 Hz (qualité DVD) » offre une qualité audio supérieure mais nécessite également plus d'espace pour le fichier. Enregistrer à une fréquence d'échantillonnage plus basse réduit la qualité audio mais consomme moins d'espace pour le fichier.

### 7 Cliquez sur « OK ».

## Lecture et enregistrement avec minuterie

Cette unité peut commencer l'enregistrement et la lecture à des instants déterminés par la connexion d'une minuterie du commerce.

- Seules les cassettes chargées dans cette unité peuvent être lues au moyen d'une minuterie. La lecture avec minuterie ne peut pas être utilisée avec d'autres appareils connectés.
- Les sources d'enregistrement avec minuterie se limitent aux appareils connectés pouvant être gérés par minuterie. Cela peut servir par exemple à l'enregistrement programmé à une heure donnée d'émissions de radio.
- Il n'est pas possible d'utiliser une minuterie pour copier de TAPE 1 à TAPE 2.

### Branchements

Branchez vos appareils audio en vous référant à cette illustration.

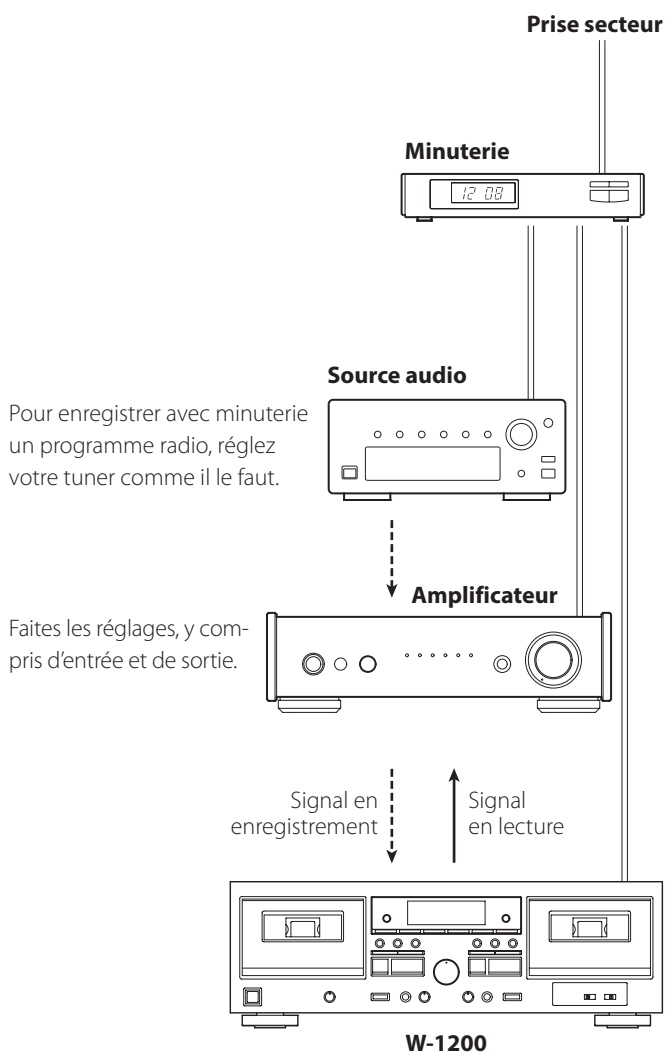

**⚠ Terminez tous les branchements avant de mettre l'unité sous tension.**

- Lisez attentivement les modes d'emploi des appareils que vous branchez et suivez leurs instructions pour faire les branchements.
- Ne regroupez pas des câbles de connexion avec des cordons d'alimentation. Cela pourrait entraîner des bruits.

### Lecture contrôlée par la minuterie

- Seules les cassettes chargées dans cette unité peuvent être lues au moyen d'une minuterie. La lecture avec minuterie ne peut pas être utilisée avec d'autres appareils connectés.

**1 Branchez le W-1200 et les autres appareils à une minuterie du commerce comme représenté dans l'illustration de gauche.**

**2 Réglez sur ON les interrupteurs d'alimentation de tous les éléments.**

**3 Chargez la cassette que vous souhaitez utiliser pour la lecture avec minuterie.**

- Chargez la cassette avec la face à lire tournée vers l'avant.
- Si des cassettes sont chargées à la fois dans TAPE 1 et TAPE 2, la cassette de TAPE 1 sera lue puis la lecture s'arrêtera. S'il n'y a qu'une cassette chargée dans TAPE 2, elle sera lue.

**4 Réglez le commutateur TIMER sur PLAY (lecture).**

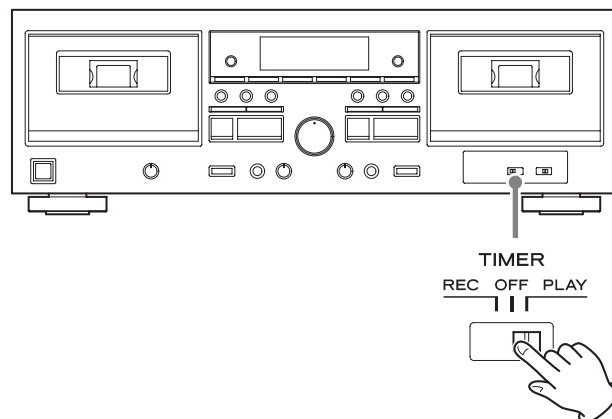



## 5 Réglez la minuterie sur les heures voulues de démarrage (mise sous tension) et d'arrêt (extinction).

Une fois le réglage terminé, tous les éléments doivent être éteints.

**Dès lors, n'appuyez pas sur la touche POWER de cette unité.**

**Laissez l'interrupteur d'alimentation enclenché (en position ON). Si l'interrupteur d'alimentation POWER est en position OFF, la lecture avec minuterie ne fonctionnera pas.**

Lorsque l'heure de mise en service de la minuterie est atteinte, la minuterie fournit l'alimentation aux appareils connectés et la lecture démarre.

- Si vous ne souhaitez pas utiliser la minuterie, réglez le commutateur TIMER sur OFF.

## Enregistrement contrôlé par la minuterie

- Les sources d'enregistrement avec minuterie se limitent aux appareils connectés pouvant être gérés par minuterie. Cela peut servir par exemple à l'enregistrement programmé d'émissions de radio à une heure donnée.
- Il n'est pas possible d'utiliser une minuterie pour copier de TAPE 1 à TAPE 2.

### 1 Branchez le W-1200 et les autres appareils à une minuterie du commerce comme représenté dans l'illustration de la page précédente.

### 2 Réglez sur ON les interrupteurs d'alimentation de tous les éléments.

### 3 Chargez la cassette que vous souhaitez utiliser pour l'enregistrement avec minuterie.

- Si les languettes de protection contre l'effacement d'une cassette ont été cassées, placez un morceau de ruban adhésif sur les cavités ainsi dévoilées pour les obturer.
- Cette unité peut enregistrer sur des cassettes à bande normale (type I) et chrome (type II).

### 4 Réglez le commutateur TIMER sur REC (enregistrement).

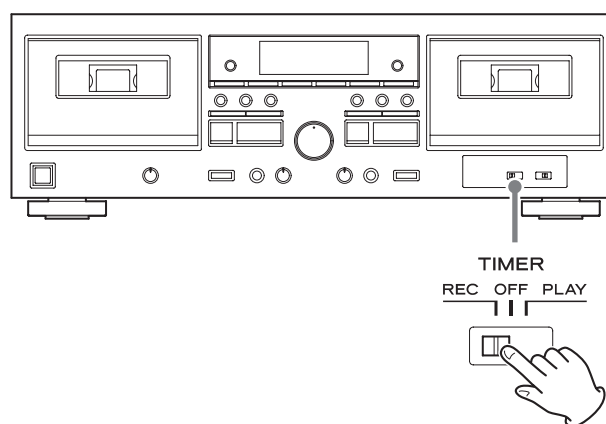

### 5 (Pour enregistrer la radio).

**Régalez le tuner sur la station que vous souhaitez enregistrer.**

## Lecture et enregistrement avec minuterie (suite)

### 6 Réglage du niveau d'enregistrement.

Avant d'enregistrer, réglez le niveau d'enregistrement. Si le niveau d'enregistrement ne convient pas, le son enregistré souffrira de distorsion (niveau trop élevé) ou de bruit (niveau trop faible).

1. Faites jouer la source (source externe) à enregistrer.
2. Utilisez le bouton REC LEVEL (niveau d'enregistrement) pour que le crête-mètre n'atteigne jamais 0.

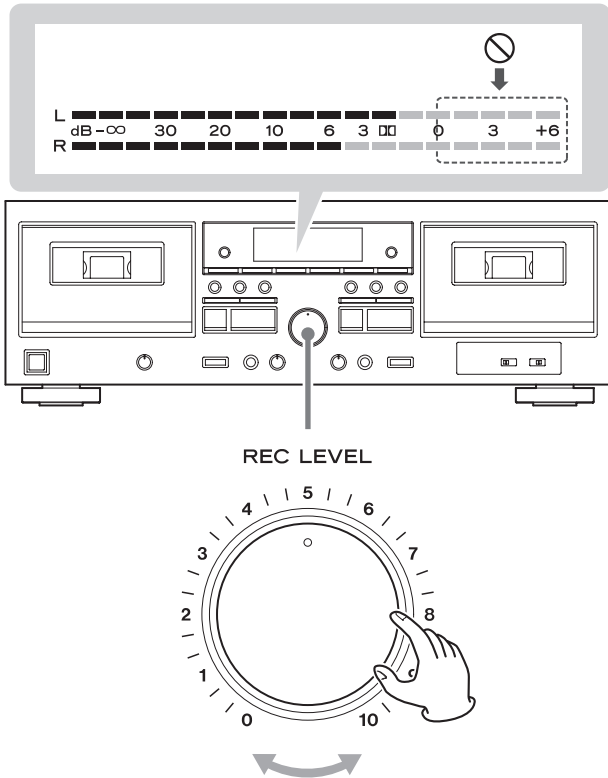

- Le volume peut varier en fonction de la source d'enregistrement. Afin d'enregistrer des sources différentes avec un volume toujours approprié, vous devez changer le niveau d'enregistrement pour chaque source.

### 7 Réglez la minuterie sur les heures voulues de démarrage (mise sous tension) et d'arrêt (extinction).

Une fois le réglage terminé, tous les éléments doivent être éteints.

Dès lors, n'appuyez pas sur la touche POWER de cette unité.

Laissez l'interrupteur d'alimentation enclenché (en position ON). Si l'interrupteur d'alimentation POWER est en position OFF, l'enregistrement avec minuterie ne fonctionnera pas.

Lorsque l'heure de mise en service de la minuterie est atteinte, la minuterie fournit l'alimentation aux appareils connectés et l'enregistrement démarre.

- Si vous ne souhaitez pas utiliser la minuterie, veillez bien à régler le commutateur TIMER sur OFF pour éviter un enregistrement accidentel sur une cassette importante.

## Fonction d'économie automatique d'énergie

### ATTENTION

**La fonction d'économie automatique d'énergie n'est incluse que dans les modèles pour l'Europe.**

La fonction d'économie automatique d'énergie est activée lorsque cette unité quitte l'usine, pour une extinction automatique après 30 minutes dans les conditions indiquées ci-dessous.

État	Cassette
Pas de cassette	✓
Arrêté	✓
Enregistrement en pause	-

- ✓ Fonction d'économie automatique d'énergie activée
- Fonction d'économie automatique d'énergie non activée

Pour réactiver l'unité après son extinction automatique, appuyez deux fois sur la touche POWER de l'unité principale.

## Changement du réglage d'économie automatique d'énergie

- 1 Arrêtez les deux platines TAPE 1 et TAPE 2.**
- 2 Appuyez en même temps sur les touches STOP (■) de TAPE 1 et TAPE 2 pour afficher le réglage actuel (« Apwr OFF » ou « Apwr On ») dans la zone d'affichage du compteur de bande.**
- 3 Utilisez la touche PLAY ► de TAPE 2 pour changer le réglage.**
- 4 Appuyez sur la touche STOP (■) de TAPE 2 pour revenir à l'état normal.**

## Guide de dépannage

Si vous rencontrez un problème avec l'unité, veuillez prendre un moment pour lire les informations suivantes avant de solliciter une réparation. Par ailleurs, cette unité n'est peut-être pas la cause du problème. Veuillez aussi vérifier le fonctionnement des unités connectées.

Si cette unité ne fonctionne toujours pas correctement, contactez le revendeur chez qui vous l'avez achetée.

### L'unité ne s'allume pas.

- ➔ Vérifiez que le cordon d'alimentation est branché à une prise secteur fonctionnelle.
- ➔ Vérifiez que le cordon d'alimentation est bien branché à cette unité.
- ➔ Vérifiez que le cordon d'alimentation est enfoncé à fond dans la prise secteur.

### Quand on allume l'unité, la lecture/l'enregistrement démarre intempestivement.

- ➔ Réglez le commutateur TIMER sur OFF.

### La télécommande ne fonctionne pas.

- ➔ Appuyez sur la touche POWER pour allumer l'unité.
- ➔ Si les piles sont déchargées, remplacez les deux par des neuves.
- ➔ Pointez la télécommande vers la face avant de l'unité à une distance de moins de 5 m environ.
- ➔ La télécommande ne fonctionnera pas s'il y a un obstacle entre elle et l'unité principale. Dans ce cas, essayez de changer de position.
- ➔ Éteignez toute source lumineuse intense proche de cette unité.

### Quand vous utilisez la télécommande, un téléviseur ou autre appareil réagit par erreur.

- ➔ L'utilisation de la télécommande de cette unité peut amener certains téléviseurs télécommandables à fonctionner de façon incorrecte. Si cela se produit, utilisez les touches de l'unité principale.

### L'unité ne répond pas quand on appuie sur les touches.

- ➔ L'unité ne répond parfois pas quand on appuie sur les touches durant le fonctionnement. Essayez à nouveau d'appuyer sur la touche après avoir attendu un instant.
- ➔ Chargez une cassette s'il n'y en a pas encore de chargée.
- ➔ Insérez correctement la cassette.

Suite à la prochaine page ➔

### Il n'y a pas de son ou seul un son très faible sort.

- ➔ Vérifiez les branchements avec l'amplificateur.
- ➔ Vérifiez les branchements avec les enceintes et autres appareils.
- ➔ Vérifiez que l'appareil connecté fonctionne correctement.
- ➔ Vérifiez que le ⊕ et le ⊖ du câble d'enceinte ne sont pas en court-circuit.

### Il y a du bruit.

- ➔ Éloignez autant que possible l'unité des téléviseurs, fours à micro-ondes et autres appareils à fort champ magnétique.

### Le compartiment de la cassette ne se ferme pas.

- ➔ Il ne se fermera pas si la cassette n'est pas correctement chargée. Réinsérez correctement la cassette.

### Le son est de mauvaise qualité.

- ➔ Nettoyez les têtes (page 38).

### La vitesse de lecture semble trop rapide ou trop lente.

- ➔ Vérifiez le réglage de la commande de hauteur (page 47).

### L'enregistrement n'est pas possible.

- ➔ Si les languettes de protection contre l'effacement d'une cassette ont été cassées, placez un morceau de ruban adhésif sur les cavités ainsi dévoilées pour les obturer.
- ➔ Vérifiez le réglage du niveau d'enregistrement (page 49).
- ➔ Contrôlez les connexions avec l'amplificateur et l'appareil source.
- ➔ Vérifiez que le sélecteur est correctement réglé sur l'amplificateur.

### La lecture/l'enregistrement avec minuterie ne démarre pas.

- ➔ Pour la lecture avec minuterie, réglez le commutateur TIMER sur PLAY.
- ➔ Pour l'enregistrement avec minuterie, réglez le commutateur TIMER sur REC.
- ➔ Appuyez sur la touche POWER de cette unité pour l'allumer.
- ➔ Après avoir réglé la lecture/l'enregistrement avec minuterie, coupez l'alimentation avec la minuterie (lorsque la minuterie rétablit l'alimentation, le W-1200 entre en service).

Cette unité utilise un microprocesseur, donc des parasites ou autres interférences externes peuvent interrompre son bon fonctionnement. Si cela se produit, débranchez le cordon d'alimentation, attendez un instant puis rallumez pour relancer les opérations.

# Caractéristiques techniques

## Magnétophone à cassette

Système de pistes	4 pistes, stéréo 2 canaux
Têtes	
Tête d'enregistrement/lecture (1 pour TAPE 1, 1 pour TAPE 2)	
Tête d'effacement (1 pour TAPE 1, 1 pour TAPE 2)	
Vitesse de défilement de la bande	4,8 cm/s
Commande de hauteur	±12 %
Durée de rembobinage	environ 120 s pour une cassette C-60
Pleurage et scintillement	0,25 % (W RMS)
Réponse en fréquence	
Cassette chrome (type II)	30 Hz – 15 kHz (±4 dB)
Cassette normale (type I)	30 Hz – 13 kHz (±4 dB)
Rapport signal/bruit global	59 dB
(niveau maximal d'entrée pour l'enregistrement, pondération A)	
Prises d'entrée audio analogique (RCA)	
Niveau d'entrée nominal	-9 dBu (0,28 Vrms)
Niveau d'entrée maximal	+20 dBu (7,75 Vrms)
Impédance d'entrée	33 kΩ
Prise d'entrée micro (Jack 6,35 mm mono standard)	
Niveau d'entrée minimal	-66 dBu (0,388 mVrms)
Impédance d'entrée	3 kΩ ou plus
Prises de sortie audio analogique (RCA)	
Niveau de sortie nominal	-4,5 dBu (0,46 Vrms)
Impédance de sortie	1 kΩ
Prise de sortie casque (jack stéréo standard)	
	15 mW + 15 mW (sous charge de 32 Ω)
Port USB (type B)	
Conforme à la norme USB 2.0 (pleine vitesse)	
Fréquence d'échantillonnage	8 kHz, 11,025 kHz, 16 kHz, 22,05 kHz, 32 kHz, 44,1 kHz, 48 kHz
Résolution de quantification	8/16 bits

- 1 dBu = 0,775 Vrms

## Générales

Alimentation électrique	
Modèle Europe	CA 230 V, 50 Hz
Modèle USA/Canada	CA 120 V, 60 Hz
Consommation électrique	
Modèle Europe	22 W
Modèle USA/Canada	22 W
Dimensions externes (L × H × P, saillies incluses)	435 × 145 × 285,8 mm
Poids	
Modèle Europe	4,6 kg
Modèle USA/Canada	4,2 kg

## Éléments fournis

- |  |     |
|--|-----|
| Télécommande (RC-1331)                             | × 1 |
| Piles pour télécommande (AA)                       | × 2 |
| Câbles audio RCA                                   | × 2 |
| Mode d'emploi (ce document, y compris la garantie) | × 1 |
- Pour plus d'informations sur la garantie, les utilisateurs vivant aux États-Unis et au Canada doivent consulter les pages 92–93 et le dos de la couverture (document de garantie). Les utilisateurs vivant en Europe et dans d'autres régions doivent consulter la page 93.
  - Conception et caractéristiques techniques sont sujettes à modifications sans préavis.
  - Le poids et les dimensions sont des valeurs approchées.
  - Les illustrations de ce mode d'emploi peuvent légèrement différer des modèles de production.

# INSTRUCCIONES IMPORTANTES DE SEGURIDAD



**CAUTION**  
RISK OF ELECTRIC SHOCK  
DO NOT OPEN



PRECAUCIÓN: PARA REDUCIR EL RIESGO DE DESCARGA ELÉCTRICA, NO quite la cubierta (ni el panel posterior). NO HAY PIEZAS INTERNAS QUE EL USUARIO PUEDA REPARAR. PARA REPARACIONES, REMÍTASE A UN SERVICIO TÉCNICO CUALIFICADO.



El símbolo del rayo acabado en flecha dentro de un triángulo equilátero alerta al usuario de la presencia de un "voltaje peligroso" sin aislar dentro de la carcasa del producto que puede ser de magnitud suficiente como para constituir riesgo de descarga eléctrica para las personas.



El signo de exclamación dentro de un triángulo equilátero alerta al usuario de la presencia de importantes instrucciones de funcionamiento y mantenimiento en la literatura que acompaña al aparato.

AVISO: PARA EVITAR RIESGO DE INCENDIO O DESCARGAS ELÉCTRICAS, NO EXPONGA ESTE APARATO A LA LLUVIA NI A LA HUMEDAD.

## PRECAUCIÓN

- NO quite las carcasas externas ni deje al aire la electrónica. ¡EN EL INTERIOR NO HAY PIEZAS QUE EL USUARIO PUEDA MANIPULAR!
- SI EXPERIMENTA PROBLEMAS CON ESTE PRODUCTO, PÓNGASE EN CONTACTO CON EL ESTABLECIMIENTO DONDE ADQUIRIÓ LA UNIDAD PARA SOLICITAR SERVICIO TÉCNICO. NO UTILICE EL APARATO HASTA QUE HAYA SIDO REPARADO.
- EL USO DE CONTROLES, AJUSTES O PROCEDIMIENTOS QUE NO SEAN LOS ESPECIFICADOS EN ESTE MANUAL PUEDE CAUSAR EXPOSICIÓN A RADIACIONES PELIGROSAS.

**EN EE. UU./CANADÁ, UTILICE SOLO ALIMENTACIÓN CON CORRIENTE DE 120 V.**

- 1) Lea estas instrucciones.
  - 2) Conserve estas instrucciones.
  - 3) Cumpla con lo indicado en los avisos.
  - 4) Siga todas las instrucciones.
  - 5) No utilice este aparato cerca del agua.
  - 6) Límpielo solo con un trapo seco.
  - 7) No bloquee ninguna de las ranuras de ventilación. Instale este aparato de acuerdo con las instrucciones del fabricante.
  - 8) No instale este aparato cerca de fuentes de calor como radiadores, calentadores, hornos u otros aparatos (incluyendo amplificadores) que produzcan calor.
  - 9) No elimine el sistema de seguridad que supone el enchufe polarizado o con toma de tierra. Un enchufe polarizado tiene dos bornes, uno más ancho que el otro. Uno con toma de tierra tiene dos bornes iguales y una tercera lámina para la conexión a tierra. El borne ancho o la lámina se incluyen para su seguridad. Si el enchufe que venga con la unidad no encaja en su salida de corriente, haga que un electricista cambie su salida anticuada.
  - 10) Evite que el cable de corriente quede de forma que pueda ser pisado o quedar retorcido o aplastado, especialmente en los enchufes, receptáculos o en el punto en el que salen del aparato.
  - 11) Use solo accesorios / complementos especificados por el fabricante.
  - 12) Utilice este aparato solo con un soporte, trípode o bastidor especificado por el fabricante o que se venda con el propio aparato. Cuando utilice un bastidor con ruedas, tenga cuidado al mover la combinación de aparato/bastidor para evitar que vuelque y puedan producirse daños.
  - 13) Desconecte este aparato de la corriente durante las tormentas eléctricas o cuando no lo vaya a usar durante un periodo de tiempo largo.
  - 14) Dirija cualquier posible reparación solo al servicio técnico oficial. Este aparato deberá ser reparado si se ha dañado de alguna forma, como por ejemplo si el cable de corriente o el enchufe están rotos, si ha sido derramado algún líquido sobre la unidad o algún objeto ha sido introducido en ella, si ha quedado expuesto a la lluvia o la humedad, si no funciona normalmente o si ha caído al suelo en algún momento.
- Este aparato libera corriente nominal no válida para el funcionamiento a través de la toma de corriente, aún cuando el interruptor de encendido y activación (POWER o STANDBY/ON) no esté en la posición de encendido (ON).
  - El enchufe que se conecta a la red es el dispositivo de desconexión, por lo que deberá permanecer siempre en perfecto estado de uso.
  - Deberá llevar cuidado si utiliza auriculares con este producto, ya que una excesiva presión sonora (volumen) procedente de los mismos puede causar pérdidas de audición.



## PRECAUCIÓN

- No exponga este aparato a salpicaduras ni goteras.
- No coloque objetos que contengan líquidos, como por ejemplo jarrones, sobre el aparato.
- No instale este aparato en lugares cerrados tales como estanterías o similares.
- Este aparato debe situarse lo suficientemente cerca de una toma de electricidad como para poder alcanzar fácilmente el cable de corriente en cualquier momento.
- Si el producto utiliza pilas (esto incluye las pilas instaladas y los "packs" de pilas), se evitará su exposición directa al sol, al fuego o a cualquier otra fuente de calor excesivo.
- **PRECAUCIÓN** con los productos que emplean baterías de litio reemplazables: existe peligro de explosión si la batería se reemplaza por otra de tipo incorrecto. Reemplácela sólo por otra igual o de tipo equivalente.

### Precauciones con respecto a las pilas

Un mal uso de las pilas puede hacer que se rompan o que tengan fugas y ello causar fuego, lesiones u oxidación en los objetos cercanos. Por favor, lea y observe las siguientes precauciones cuidadosamente.

- Asegúrese de introducir las pilas siempre con la correcta orientación de los polos positivo ( $\oplus$ ) y negativo ( $\ominus$ ).
- Use pilas del mismo tipo. Nunca utilice juntas pilas de tipos diferentes.
- Si no va a utilizar el mando a distancia durante mucho tiempo (más de un mes), quite las pilas para evitar que se sulfaten y tengan fugas.
- Si las pilas presentan fugas, limpie el líquido que haya caído en el compartimento y sustituya las pilas por otras nuevas.
- No utilice pilas que no sean del tipo especificado. No mezcle pilas nuevas con viejas ni utilice juntas pilas de tipos distintos.
- No caliente ni desarme las pilas. Nunca tire pilas al fuego ni al agua.
- No transporte ni almacene pilas con otros objetos metálicos. Las pilas podrían producir cortocircuitos, perder líquido o explotar.
- Nunca recargue una pila si no está completamente seguro de que es una pila recargable.

## Declaración de conformidad

Parte responsable:  
TEAC AMERICA, INC.



Dirección: 1834 Gage Road, Montebello, California, U.S.A.  
Número de teléfono: 1-323-726-0303

Este dispositivo cumple con el apartado 15 de las Normas de la FCC.

Su funcionamiento está sujeto a las dos siguientes condiciones:

- 1) Este dispositivo no puede causar interferencias perjudiciales
- 2) Este dispositivo debe aceptar cualquier interferencia recibida, incluidas interferencias que puedan causar anomalías de funcionamiento.

## Modelo para EE. UU.

Se ha comprobado que este equipo cumple con los límites establecidos para los dispositivos digitales de Clase B, de acuerdo con el apartado 15 de las Normas de la FCC. Estos límites están diseñados para proporcionar una protección razonable contra interferencias perjudiciales en instalaciones residenciales. Este equipo genera, utiliza y puede irradiar energía de radiofrecuencia y, si no se instala y se utiliza de acuerdo con las instrucciones, puede causar interferencias perjudiciales en las comunicaciones por radio. Sin embargo, no se puede garantizar que dichas interferencias no se produzcan en instalaciones particulares. Si este equipo causa interferencias perjudiciales en la recepción de radio o televisión, que se comprueban apagando y encendiendo el equipo, se recomienda al usuario que intente corregirla mediante una o varias de las siguientes medidas:

- Reoriente o recolocque el equipo y/o la antena receptora.
- Aumente la separación entre el equipo y el receptor.
- Conecte el equipo a una toma de electricidad situada en un circuito eléctrico diferente al del receptor.
- Consulte al distribuidor o solicite ayuda a un técnico de radio/TV con experiencia.

## Modelo para Europa





Este producto cumple con las exigencias de las directivas europeas y con los reglamentos de la Comisión Europea.

## PRECAUCIÓN

Cualquier cambio o modificación efectuada en este equipo que no haya sido expresamente aprobada por la parte responsable del cumplimiento de los requisitos exigidos podría invalidar el derecho del usuario a utilizar el equipo.

## Para consumidores europeos

### Deshacerse de aparatos eléctricos, electrónicos, pilas/baterías y acumuladores

- a) Todos los aparatos eléctricos y electrónicos, y pilas/baterías y acumuladores gastados, deben ser eliminados separados del resto de basura común y únicamente en los "puntos limpios" o bajo los procedimientos especificados por el gobierno o autoridades municipales locales.
- b) Con la eliminación correcta de los equipos eléctricos y electrónicos, y de pilas/baterías y acumuladores gastados, estará ayudando a conservar recursos muy valiosos y a evitar los posibles efectos negativos en la salud humana y en el medio ambiente.
- c) La eliminación incorrecta de los equipos eléctricos y electrónicos, y pilas/baterías y acumuladores, puede producir efectos muy dañinos en el medio ambiente y en la salud humana a causa de las sustancias peligrosas que pueden encontrarse en estos equipos.
- d) El símbolo de Eliminación de Aparatos Eléctricos y Electrónicos (WEEE en inglés), identificado por cubos de basura con ruedas tachados, indican que los equipos eléctricos y electrónicos, y las pilas/baterías y acumuladores, deben ser eliminados de forma totalmente independiente con respecto a la basura doméstica.  
  
Si una pila/batería o un acumulador contienen más cantidad de los valores especificados de plomo (Pb), mercurio (Hg), y/o cadmio (Cd) según está definido en la Directiva relativa a las pilas (2006/66/EC), entonces los símbolos químicos correspondientes a estos elementos estarán indicados debajo del símbolo WEEE.  
  
**Pb, Hg, Cd**
- e) Existen sistemas para la eliminación y recogida a disposición del usuario final. Si necesita más información sobre cómo deshacerse de aparatos eléctricos y electrónicos antiguos, así como de pilas/baterías y acumuladores, póngase en contacto con su ayuntamiento, con la correspondiente empresa del servicio de recogida de residuos o con el establecimiento donde adquirió ese aparato.

Microsoft and Windows are either registered trademarks or trademarks of Microsoft Corporation in the United States and/or other countries.

Apple, Mac, OS X and macOS are trademarks of Apple Inc., registered in the U.S. and other countries.

Los nombres de otras compañías y de productos que aparecen en este documento son marcas comerciales o registradas de sus respectivos propietarios.



## Índice

Gracias por elegir TEAC.

Lea este manual atentamente para obtener el mejor rendimiento de esta unidad.

Después de leerlo, guárdelo en un lugar seguro para futuras consultas.

INSTRUCCIONES IMPORTANTES DE SEGURIDAD .....	62
Web global de TEAC .....	65
Registro del producto. ....	65
Funciones de esta unidad. ....	66
Antes de su utilización. ....	67
Cintas de cassette .....	68
Nombres y funciones de las partes (unidad principal) .....	70
Uso del mando a distancia. ....	71
Nombres y funciones de las partes (mando a distancia) .....	72
Nombres y funciones de las partes (pantalla). ....	73
Conexiones. ....	74
Escuchar cintas de cassette .....	75
Volver a cero. ....	77
Reproducción repetida .....	78
Grabar en cintas de cassette .....	78
Mezcla de micrófono con grabación .....	81
Duplicación .....	83
Grabación en paralelo .....	84
Grabación con un ordenador .....	84
Reproducción y grabación controladas por temporizador. ....	86
Función de ahorro de energía automático .....	89
Solución de problemas .....	89
Especificaciones .....	91

## Web global de TEAC

Las actualizaciones correspondientes a esta unidad se pueden descargar desde el sitio web global de TEAC:

<http://teac-global.com/>

- 1) Entre en el sitio web global de TEAC.
- 2) En la sección de descargas (downloads) de TEAC, haga clic en el idioma que desee para abrir la página web de descargas correspondiente a dicho idioma.

### NOTA

Si no aparece el idioma que desea, haga clic en "Other Languages" (otros idiomas).

- 3) Haga clic en la sección "Search by Model Name" (buscar por nombre de modelo) para abrir la página de descargas correspondiente a ese producto. Los usuarios de Europa, sin embargo, tienen que hacer clic en el nombre del producto en la sección "Products" (productos).
- 4) Seleccione y descargue las actualizaciones que necesite.

## Registro del producto

Los clientes de EE. UU., por favor visiten el siguiente sitio web de TEAC para registrar su producto TEAC en línea:

<http://audio.teac.com/support/registration/>

# Funciones de esta unidad

## Reproducción de cintas de cassette

### Escuchar cintas de cassette

→ página 75



### Ajustar la velocidad de escucha

→ página 77

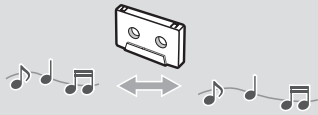

### Desplazarse a posiciones de contador (0000) cuando se escucha

→ página 77

### Escuchar repetidamente un intervalo establecido (reproducción repetida)

→ página 78

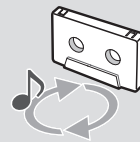

## Grabar cintas de cassette

### Grabar desde las entradas de línea a una cinta de cassette (CINTA 1 o CINTA 2)

→ página 78

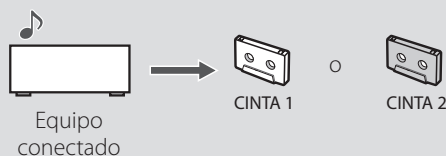

### Grabar desde una cinta de cassette a un ordenador

→ página 84



### Mezclar sonidos de las entradas de línea al grabar

→ página 81

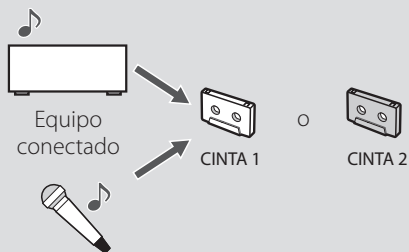

### Mezclar la reproducción de cinta al grabar

→ página 82

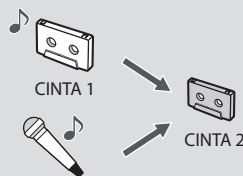

### Hacer karaoke con la reproducción de la cinta

→ página 82

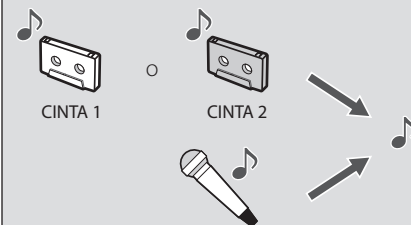

### Duplicar de CINTA 1 a CINTA 2

→ página 83

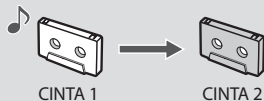

### Grabar entradas de línea en dos cintas de cassette simultáneamente (grabación en paralelo)

→ página 84

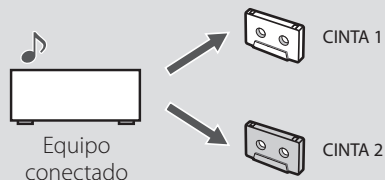

## Funcionamiento con temporizador

Se necesita un temporizador comprado aparte

### Reproducción controlada por temporizador → página 86



### Grabación controlada por temporizador → página 87

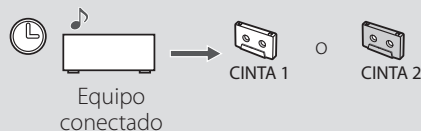

## Accesorios incluidos

Compruebe que la caja contiene todos los accesorios incluidos que se indican a continuación. Por favor, póngase en contacto con el establecimiento donde adquirió esta unidad si falta cualquiera de estos accesorios o si alguno ha sufrido desperfectos durante el transporte.

Mando a distancia (RC-1331) × 1



Pilas para el mando a distancia (AA) × 2



Cables de audio RCA × 2

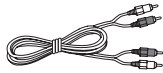

Manual del usuario

(este documento, incluida la garantía) × 1

- Los usuarios que vivan en EE. UU. y Canadá encontrarán información sobre la garantía en las páginas 92-93 y en la contraportada (documento de garantía). Los usuarios que vivan en Europa y otras áreas deben consultar la página 93.

## Precauciones de uso

- No instale esta unidad donde pueda calentarse. Esto incluye lugares que estén expuestos a la luz solar directa o cercanos a un radiador, calefactor, estufa o cualquier otro aparato de calefacción. Tampoco coloque esta unidad encima de un amplificador u otro equipo que genere calor. Si lo hace, la unidad podría decolorarse, deformarse o estropearse.
- Para permitir una buena disipación del calor, deje al menos 20 cm entre esta unidad y las paredes u otros componentes del equipo cuando la instale. Si se coloca en un rack, tome precauciones para evitar un sobrecalentamiento, dejando al menos 5 cm libres por encima de la unidad y 10 cm por detrás. Si no deja estos márgenes de seguridad, el calor podría acumularse en el interior y provocar un incendio.
- El voltaje suministrado a la unidad deberá ser el mismo que está impreso en el panel posterior. Si tiene dudas al respecto, consulte a un electricista.
- No abra la carcasa porque podría causar daños en los circuitos o una descarga eléctrica. En caso de que se introduzca un objeto extraño en la unidad, contacte con su distribuidor o con la empresa de servicio técnico.
- Cuando desenchufe el cable de corriente de la toma de electricidad, tire siempre directamente del conector, nunca tire del cable.



### ATENCIÓN

No apague la unidad ni desconecte el cable de corriente durante el funcionamiento, incluyendo reproducción y grabación. Hacerlo podría provocar que la cinta se atasque, por ejemplo.

## Antes de su utilización (continuación)

### Mantenimiento

Limpie la cubierta y los demás paneles con un paño suave ligeramente humedecido con un líquido limpiador neutro diluido.

No utilice gamuzas ni paños impregnados con productos químicos, ni disolvente u otras sustancias químicas, ya que pueden dañar la superficie de la unidad.



**Por seguridad, desenchufe el cable de corriente de la toma de corriente antes de proceder a la limpieza.**

### Limpieza de las pletinas de cassette

Si un cabezal se ensucia, la calidad de sonido de la grabación y la reproducción empeorará y se producirán saltos. La suciedad en el rodillo de arrastre también podría causar que la cinta se enganche, por ejemplo.

Limpie el cabezal, el rodillo de arrastre y el cabestrante con un bastoncillo de algodón humedecido con una solución limpiadora de las que se venden en establecimientos comerciales cada diez horas de uso aproximadamente.

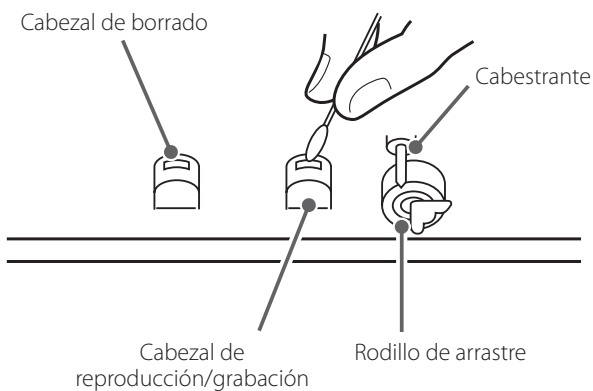

- No coloque una cinta de cassette en el compartimento de cinta hasta que la solución limpiadora aplicada al cabezal se haya secado.

## Cintas de cassette

### Cintas de cassette que se pueden utilizar con esta unidad

**Tipos de cintas de cassette que se pueden reproducir con esta unidad**

Normal (tipo I), Cromo (tipo II), Metal (tipo IV)

**Tipos de cintas de cassette que se pueden utilizar para grabar con esta unidad**

Normal (tipo I), Cromo (tipo II)

- La CINTA 1 y la CINTA 2 de esta unidad detectan los tipos de cintas por separado, por lo que se pueden utilizar diferentes tipos de cinta al mismo tiempo.

### Precauciones de uso

- No abra los cassettes ni tire de la cinta hacia afuera.
- No toque la cinta.

### Precauciones de almacenamiento

- Mantenga las cintas de cassette alejadas de imanes u objetos magnetizados porque pueden causar ruido o borrar contenidos grabados.
- No deje las cintas de cassette en sitios con polvo.
- No almacene las cintas de cassette en lugares con altas temperaturas o humedad.

### Tipos de cintas de cassette que deben evitarse

Los tipos de cintas de cassette indicados a continuación podrían hacer que la unidad no funcionase correctamente. Dichos tipos de cintas de cassette podrían enredarse y causar otros problemas inesperados.

#### Cintas de cassette deformadas

No utilice cassettes deformados, que tengan una cinta que no corra establemente o que produzcan un sonido extraño durante el avance rápido o el rebobinado.

#### Cintas de larga duración

Las cintas que permiten grabar durante 90 minutos o más algunas veces se enredan en el cabestrante porque son extremadamente finas y se dilatan fácilmente. No las utilice en esta unidad. En el peor de los casos, la cinta de cassette podría quedarse atascada en la unidad.

#### Cintas de cassette sin fin

Nunca utilice este tipo de cassettes porque la cinta podría enredarse. En el peor de los casos, la cinta de cassette podría quedarse atascada en la unidad.

## Falta de tensión en la cinta

Confirme que la cinta del cassette no está floja (sin tensión) antes de utilizarla.

Un cinta sin tensión puede enredarse en el cabestrante o en otras partes giratorias. Para evitarlo, elimine la falta de tensión utilizando un lápiz o similar insertado en el orificio del carrete.

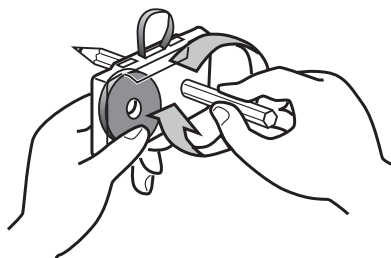

## Detención automática del tipo de cinta

Esta pletina de cassette puede detectar qué tipo de cinta se está utilizando basándose en los orificios de detección de la carcasa del cassette. Asegúrese de utilizar cassettes con orificios de detección.

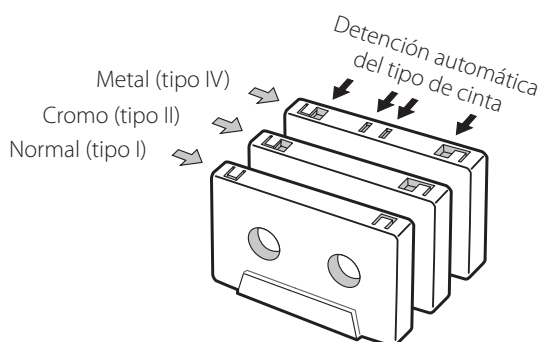

## Lengüetas de prevención contra borrado

Las lengüetas de los cassettes permiten evitar que grabaciones importantes puedan ser borradas por error. Hay dos lengüetas en cada carcasa de un cassette: una para la cara A y otra para la cara B.

Una vez que estas lengüetas se han quitado con un destornillador o similar, no hay ninguna posibilidad de que la función de grabación pueda ser activada.

Lengüeta de la cara A

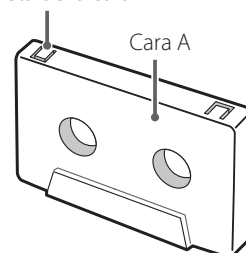

- Para grabar en un cassette que tenga las lengüetas quitadas, cubra el agujero con un trozo de cinta adhesiva. Tenga cuidado de no bloquear los agujeros de detección del tipo de cinta.

# Nombres y funciones de las partes (unidad principal)

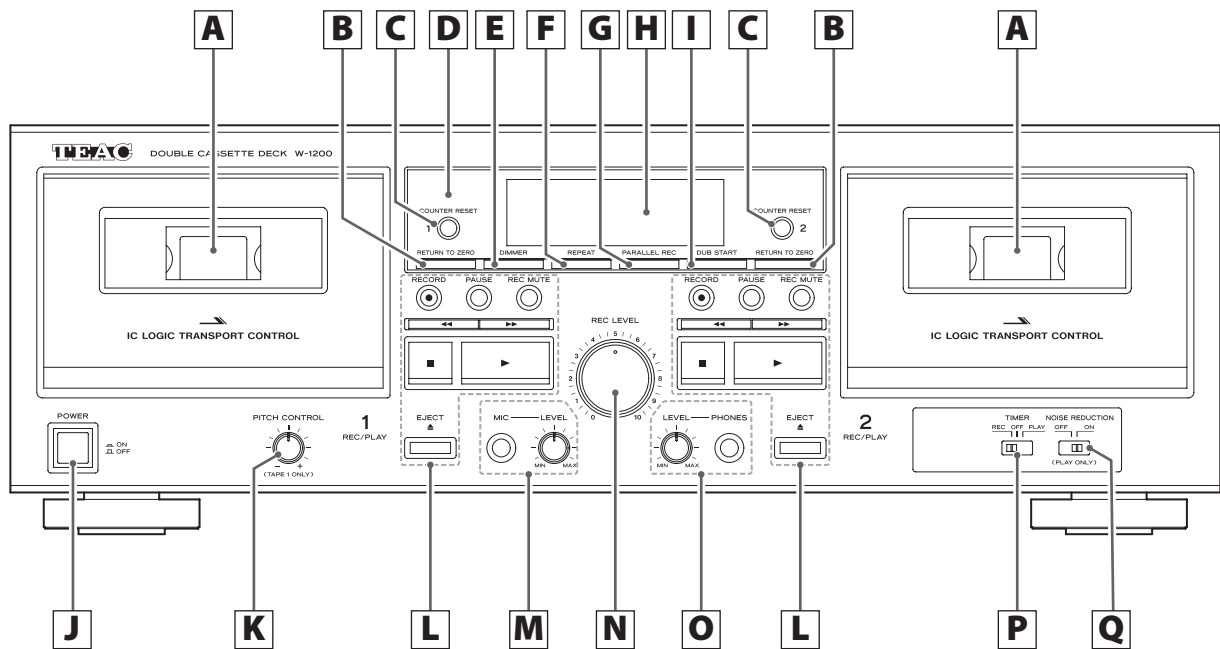

## A Compartimento de cassette

## B Botón RETURN TO ZERO

Púlselo para que la cinta regrese a la posición de contador "0000" y se pare (página 77).

## C Botones COUNTER RESET

Púlselos para reiniciar el contador de cinta a "0000".

## D Receptor de señales del mando a distancia

Cuando utilice el mando a distancia, señale con él hacia aquí.

## E Botón DIMMER

Púlselo para cambiar el brillo de la pantalla.

## F Botón REPEAT

Este botón permite la reproducción repetida de una sección seleccionada de la cinta (página 78).

## G Botón PARALLEL REC (grabación en paralelo)

Este botón comienza la grabación en la CINTA 1 y la CINTA 2 simultáneamente (página 84).

## H Pantalla

Muestra los contadores de cinta, medidores de nivel, etc. (página 73).

## I Botón DUB START (comienzo de duplicación)

Este botón se utiliza cuando se copian los contenidos de la CINTA 1 en la CINTA 2 a velocidad normal (página 83).

- No es posible la duplicación de la CINTA 2 en la CINTA 1.
- No es posible la duplicación a alta velocidad.

## J Botón POWER

Púlselo para encender y apagar la unidad.

## K Mando PITCH CONTROL

Este mando giratorio ajusta la velocidad de reproducción. No funciona durante la grabación ni la duplicación (página 77).

## L Botones para el manejo de las cintas de cassette

### Botón RECORD (●)

Se utiliza para grabar.

Púlselo para iniciar la grabación en espera (página 78).

### Botón PAUSE

Púlselo para poner en pausa la reproducción/grabación.

Vuelva a pulsarlo para reanudar la reproducción/grabación.

### Botón REC MUTE (silenciamiento de grabación)

Se usa para crear un silencio de unos cuatro segundos durante la grabación o con la grabación en espera (página 80).

### Botones de rebobinado/avance rápido (◀▶)

Estos botones se utilizan para rebobinar/avanzar rápido.

### Botón de parada (■)

Púlselo para parar la reproducción, la grabación, el rebobinado o el avance rápido.

### Botón de reproducción (▶)

Púlselo para comenzar la reproducción de la cinta de cassette. Cuando la reproducción/grabación esté en pausa, púlselo para reanudar la reproducción/grabación.

### Botón EJECT (▲)

Púlselo para abrir el compartimento de cassette cuando la cinta esté parada.

## Uso del mando a distancia

### Precauciones de uso

**!** Un mal uso de la pilas podría hacer que se rompan o se sulfaten (pierdan líquido), lo que podría originar fuego, lesiones o la oxidación de materiales cercanos.

**Por favor, lea atentamente y observe las instrucciones de las precauciones de la página 63.**

- Cuando utilice el mando a distancia, apunte con él hacia el receptor de la señal del mando a distancia que hay en la unidad principal, a una distancia de 5 m o menos. No coloque obstáculos entre la unidad principal y el mando a distancia.
- El mando a distancia podría no funcionar si el receptor de la señal del mando a distancia que hay en la unidad principal está expuesto a la luz solar directamente o a una luz intensa. Si esto ocurre, intente mover de sitio la unidad.
- Lleve cuidado, ya que el uso de este mando a distancia podría causar el funcionamiento involuntario de otros dispositivos que puedan ser controlados por rayos infrarrojos.

### Instalación de las pilas

Quite la tapa de la parte posterior del mando a distancia e introduzca en el compartimento dos pilas AA con su polos  $\oplus/\ominus$  orientados como se muestra. Vuelva a colocar la tapa.

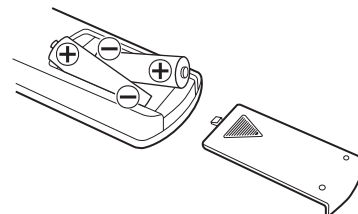

### Cuándo sustituir las pilas

Si la distancia requerida entre el mando a distancia y la unidad principal disminuye o si la unidad deja de responder a los botones del mando a distancia, cambie ambas pilas por otras nuevas. Deshágase de las pilas usadas según las instrucciones que figuren en las mismas o los requisitos establecidos por las autoridades locales.

### M Entrada MIC y mando LEVEL para micrófono

Cuando utilice un micrófono para grabar, conecte aquí el micrófono y gire el mando a un nivel adecuado (página 81).

- Esta unidad no admite micrófonos estéreo. Utilice un micrófono mono.
- Cuando hay un micrófono conectado a la entrada MIC, el nivel de reproducción es ligeramente más bajo. Cuando se desconecta el micrófono, el nivel de reproducción vuelve a ser normal.

### N Mando REC LEVEL (nivel de grabación)

Se utiliza para ajustar el nivel de grabación.

### O Salida de auriculares PHONES/mando LEVEL

Conecte los auriculares a esta salida para utilizarlos con esta unidad.

Por los terminales LINE OUT saldrá sonido aunque haya unos auriculares conectados aquí.

Utilice el mando LEVEL situado a la izquierda para ajustar el volumen de los auriculares.

### **!** PRECAUCIÓN

**Nunca conecte o desconecte los auriculares ni encienda o apague la unidad con los auriculares puestos. Si lo hace, puede causar ruido repentino a alto volumen capaz de lesionar sus oídos.**

### P Selector TIMER

Utilice este selector para establecer el modo de ajuste del temporizador: REC (grabar), OFF (desactivado) o PLAY (reproducir). Deje este conmutado en su posición OFF para un uso normal.

Para utilizar la reproducción/grabación controlada por temporizador, conecte a esta unidad un temporizador de los que se venden en establecimientos comerciales (página 86).

### Q Selector NOISE REDUCTION

Esta función reduce el siseo durante la reproducción de la cinta.

- Solo funciona durante la reproducción.
- El uso de esta función durante la reproducción de cintas grabadas con reducción de ruido Dolby B reducirá el siseo. Esta función no se puede utilizar al grabar para conseguir un efecto de reducción de ruido como Dolby B.

## Nombres y funciones de las partes (mando a distancia)

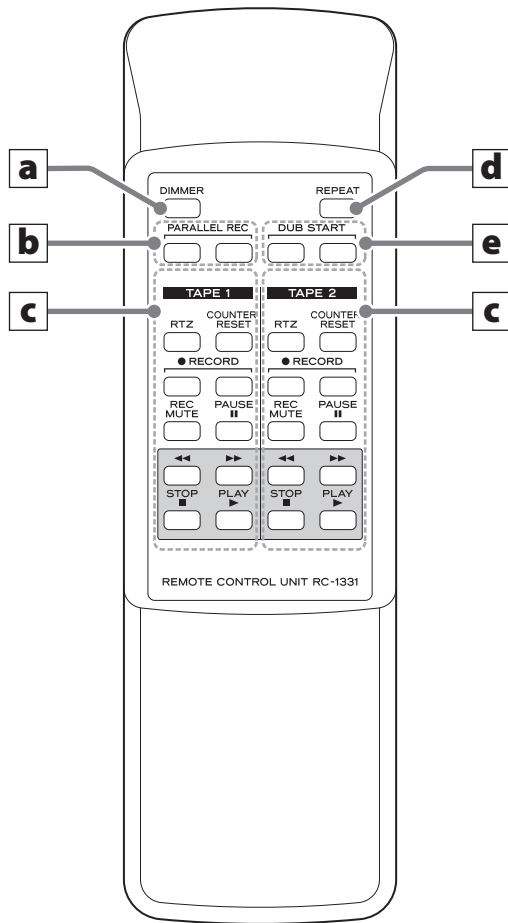

- Cuando la unidad principal y el mando a distancia tengan botones con las mismas funciones, este manual explica cómo utilizar uno de ellos. El otro botón correspondiente puede utilizarse de la misma manera.

### **a** Botón DIMMER

Púselo para cambiar el brillo de la pantalla.

### **b** Botones PARALLEL REC (grabación en paralelo)

Estos botones comienzan la grabación en la CINTA 1 y la CINTA 2 simultáneamente. Pulse ambos botones al mismo tiempo (página 84).

### **c** Botones para el manejo de la CINTA 1 y la CINTA 2

#### **Botón RTZ**

Púselo para que la cinta regrese a la posición de contador "0000" y se pare (página 77).

#### **Botón COUNTER RESET**

Púselo para reiniciar el contador de cinta a "0000".

#### **Botón RECORD (●)**

Se utiliza para grabar.

Pulse ambos botones al mismo tiempo para iniciar la grabación en espera (página 78).

#### **Botón REC MUTE (silenciamiento de grabación)**

Púselo durante la grabación para grabar unos cuatro segundos de silencio (página 80).

#### **Botón PAUSE (II)**

Púselo para poner en pausa la reproducción/grabación.

Vuelva a pulsarlo para reanudar la reproducción/grabación.

#### **Botones de rebobinado/avance rápido (◀▶)**

Estos botones se utilizan para rebobinar/avanzar rápido.

#### **Botón STOP (■)**

Púselo para parar la reproducción, grabación, rebobinado o avance rápido.

#### **Botón PLAY (▶)**

Púselo para comenzar la reproducción de la cinta de cassette.

Púselo para reanudar la reproducción/grabación cuando esté en pausa.

### **d** Botón REPEAT

Este botón permite la reproducción repetida de una sección seleccionada de la cinta (página 78).

### **e** Botones DUB START (comienzo de duplicación)

Con estos botones se comienza la duplicación a velocidad normal. Pulse ambos botones al mismo tiempo (página 83).

- No es posible la duplicación de la CINTA 2 en la CINTA 1.
- No es posible la duplicación a alta velocidad.



## Nombres y funciones de las partes (pantalla)

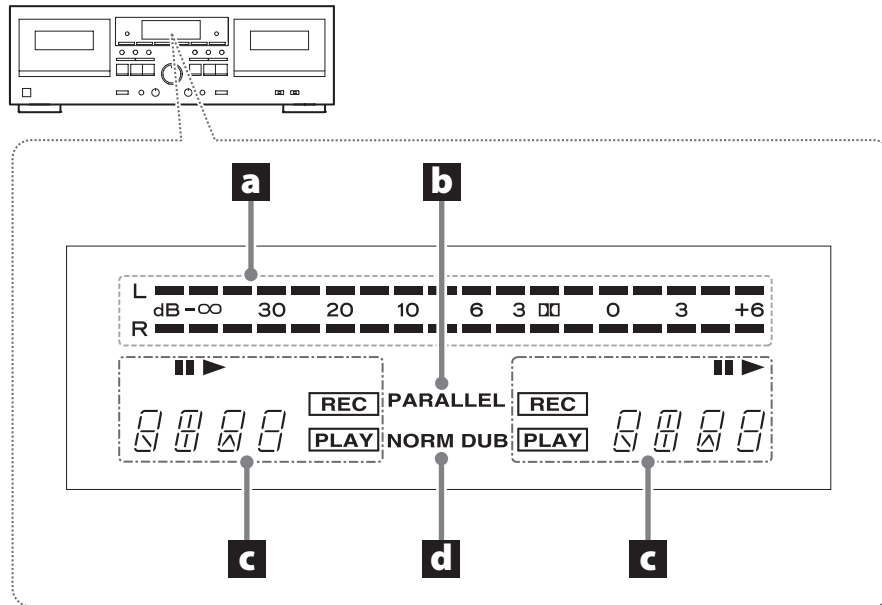

### **a** Medidores de nivel de picos

Muestran los niveles de grabación y reproducción.

### **b** Indicador de grabación en paralelo (PARALLEL)

Se ilumina cuando se graba en paralelo en la CINTA 1 y la CINTA 2 (página 84).

### **c** Indicadores de estado de la CINTA 1/CINTA 2

#### **Indicador de reproducción/grabación (▶)**

Durante la reproducción/grabación, aparece ▶.

#### **Indicador de pausa (||)**

Aparece cuando la reproducción/grabación está en pausa.

#### **Contador de cinta (0000)**

Pulse el botón COUNTER RESET 1/2 para reiniciar el contador de cinta a "0000".

Durante la reproducción repetida, aparecerá "RE 0 1" y "RE 0 2".

#### **Indicador de grabación (REC)**

Aparece durante la grabación o en la grabación en espera. Parpadea mientras la grabación está silenciada (página 80).

#### **Indicador de reproducción (PLAY)**

Aparece durante la reproducción o la grabación.

### **d** Indicador de duplicación (NORM DUB)

Aparece durante la duplicación (página 83).

# Conexiones

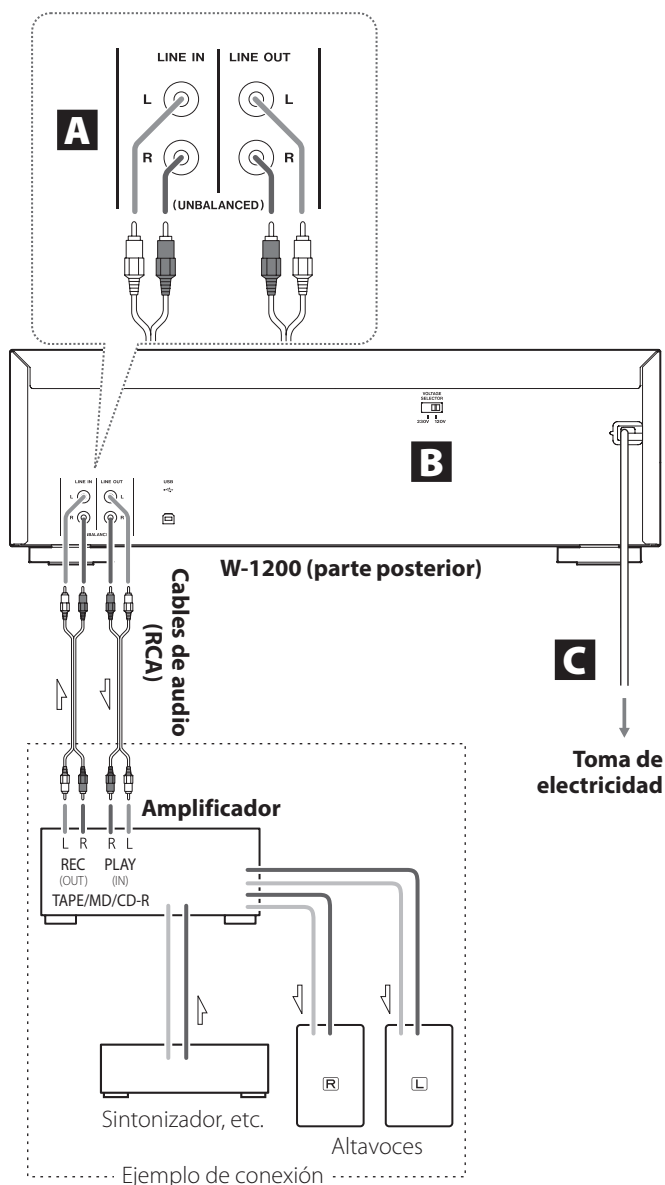

**⚠** Termine de realizar todas las conexiones antes de encender la unidad.

- Lea atentamente todos los manuales de los dispositivos que esté conectando y siga sus instrucciones para hacer las conexiones.
- No mezcle ni agrupe los cables de las conexiones con los cables de corriente. Si lo hace, puede originarse ruido.
- Inserte todos los conectores completamente.

## **A** Terminales de entrada/salida de audio analógico (LINE OUT)

### LINE IN (entradas de línea)

Se conectan a los terminales de salida de línea del amplificador o a los terminales de salida del reproductor de CD u otro dispositivo.

### LINE OUT (salidas de línea)

Se conectan a los terminales de entrada de cinta (tape)/MD/CD-R, AUX u otros terminales de entrada del amplificador.

Consulte el esquema de conexión de la izquierda.

## **B** Selector de voltaje

Se utiliza para seleccionar el voltaje a 230 V o a 120 V.

### ATENCIÓN

El selector de voltaje solo está disponible en unidades de determinados mercados.

**EN EE. UU./CANADÁ, UTILICE SOLO CORRIENTE DE 120 V.**

## **C** Cable de corriente

Termine todas las conexiones antes de enchufar el cable de corriente a una toma de electricidad.

- Desenchufe el cable de corriente de la toma de electricidad cuando no utilice la unidad durante un largo periodo de tiempo.

## **⚠** PRECAUCIÓN

- Asegúrese de conectar el cable de corriente a una toma de electricidad que suministre el voltaje correcto. La conexión a una toma que suministre un voltaje incorrecto podría causar fuego o una descarga eléctrica.
- Sujete el cable de corriente por el enchufe al enchufarlo a una toma de corriente o al desenchufarlo de ella. Nunca tire ni estire del cable de corriente.

# Escuchar cintas de cassette

Esta unidad puede reproducir cintas normales (tipo I), de cromo (tipo II) y de metal (tipo IV).

## 1 Pulse el botón POWER para encender la unidad.

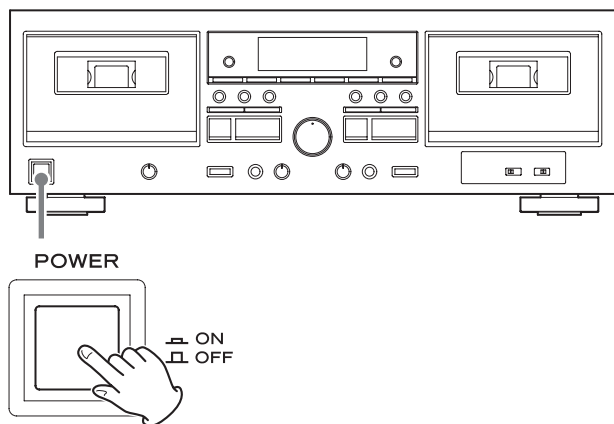

## 2 Pulse el botón EJECT (▲) para abrir el compartimento de cassette.

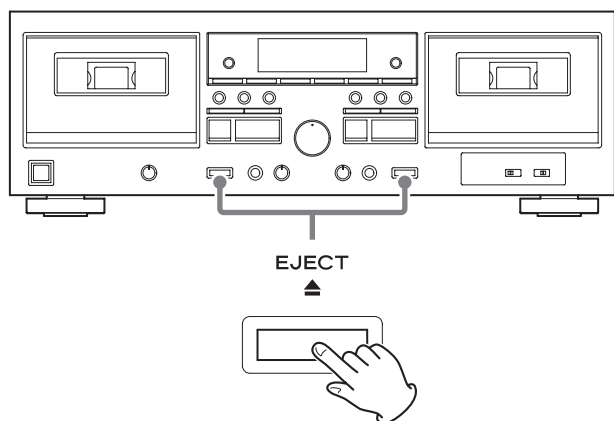

## 3 Cargue una cinta de cassette en el compartimento.

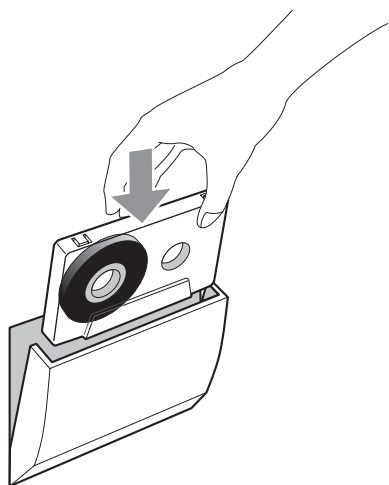

Inserte la cinta de cassette con la cara de reproducción mirando hacia delante y su borde abierto mirando hacia abajo. Después, cierre el compartimento de cassette empujándolo suavemente. Tenga cuidado, porque si lo fuerza para cerrarlo puede causar una avería.

### ATENCIÓN

- Confirme que la cinta no está floja (sin tensión) (página 68).
- No utilice cintas deformadas o flojas (sin tensión) porque pueden causar una avería. No fuerce la puerta del compartimento con la mano al abrirla.

## 4 Pulse el botón de reproducción (▶) para comenzar la reproducción.

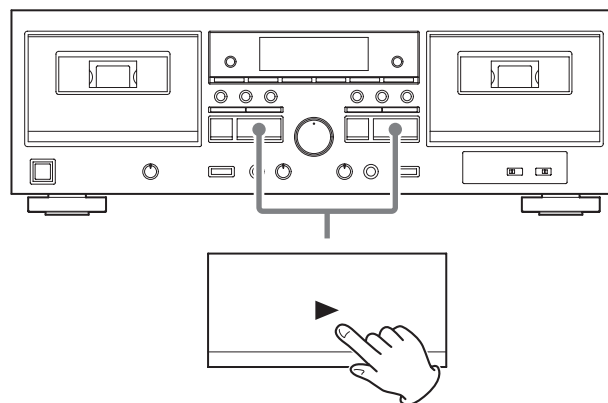

### ATENCIÓN

**Nunca apague la unidad ni desconecte el cable de corriente durante la reproducción. Hacerlo podría provocar que la cinta se atasque, por ejemplo.**

### Notas acerca de la reproducción (grabación) de una cinta en una pletina cuando hay cintas cargadas en ambos compartimentos de cassette

Si se pulsa el botón de reproducción (▶) de la cinta que no se está reproduciendo (grabando)

- ➔ La cinta que se está reproduciendo (grabando) se detendrá, y la cinta cuyo botón de reproducción (▶) se ha pulsado comenzará a reproducirse.

(Al pulsar el botón de reproducción, se da prioridad a esa cinta).

Si se pulsa el botón de grabación (●) de la cinta que no se está reproduciendo (grabando)

- ➔ La cinta que se está reproduciendo (grabando) se detendrá, y la cinta cuyo botón de grabación (●) se ha pulsado entrará en grabación en espera.

Si se pulsa un botón de rebobinado/avance rápido (◀◀/▶▶) de la cinta que no se está reproduciendo (grabando)

- ➔ La cinta que se está reproduciendo (grabando) continuará con normalidad, y la cinta cuyo botón de rebobinado/avance rápido (◀◀/▶▶) se ha pulsado comenzará el rebobinado/avance rápido.

## Escuchar cintas de cassette (continuación)

### Parar la reproducción

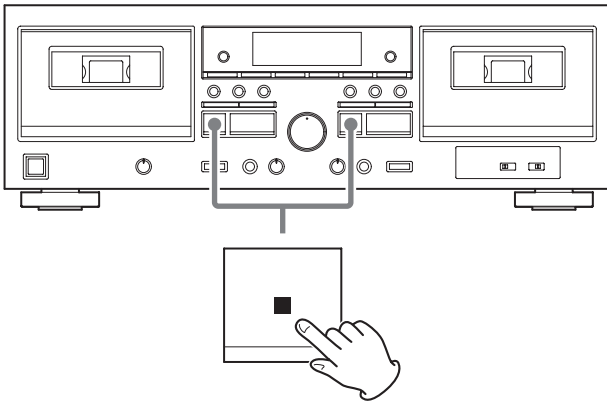

Pulse el botón (■) para parar la reproducción.

### Poner la reproducción en pausa

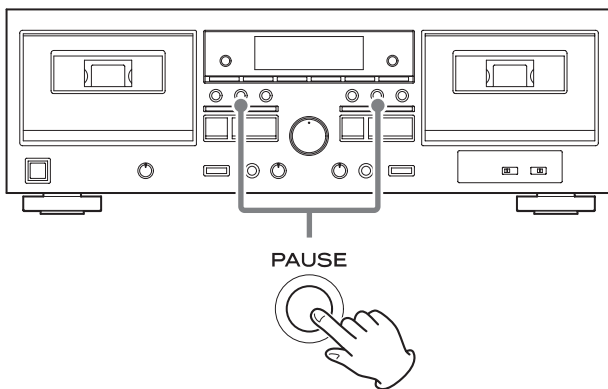

Pulse el botón PAUSE para poner la reproducción en pausa.  
Para reanudar la reproducción, pulse otra vez el botón PAUSE o pulse el botón de reproducción (▶).

### Quitar cintas de cassette

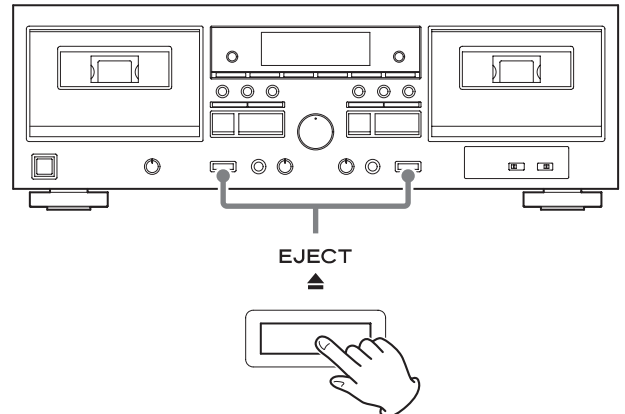

Con la cinta parada, pulse el botón EJECT (▲) para abrir el compartimiento de cassette en el que esté metida.

### Rebobinado/avance rápido

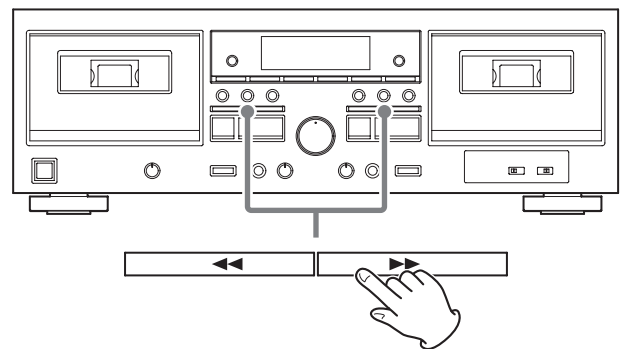

Pulse el botón de rebobinado/avance rápido (◀◀/▶▶).

El bobinado se detendrá al llegar al final de la cinta.

Para detener el bobinado antes del final, pulse el botón de parada (■).

### Control de velocidad (CINTA 1 solo)

Durante la reproducción de la CINTA 1, es posible controlar la velocidad.

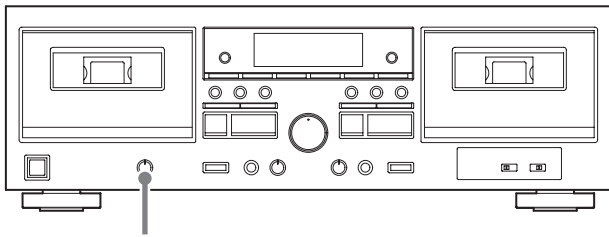

PITCH CONTROL



Si gira el mando PITCH CONTROL hacia la derecha (hacia "+"), aumentará la velocidad de reproducción y elevará la tonalidad (la afinación). (El máximo es 12 %, que es aproximadamente dos semitonos más arriba).

Si gira el mando PITCH CONTROL hacia la izquierda (hacia "-"), reducirá la velocidad de reproducción y disminuirá la tonalidad (la afinación). (El máximo es 12 %, que es aproximadamente dos semitonos más abajo).

- Esta función está desactivada durante la grabación y la duplicación. Solo se puede utilizar para ajustar la reproducción.

### Contador de cinta

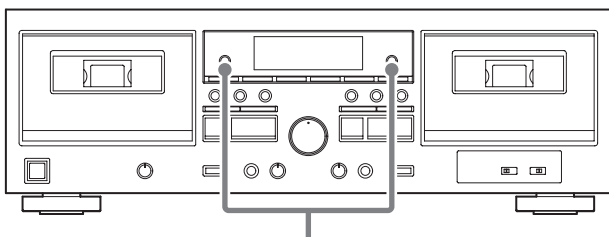

COUNTER RESET



Pulse un botón COUNTER RESET 1/2 para reiniciar el contador de cinta a "0000".

Puede utilizar esta función para una fácil relocalización de cualquier punto que desee de la cinta. El uso de esta función con la función "Volver a cero" descrita en la siguiente sección puede resultar práctico.

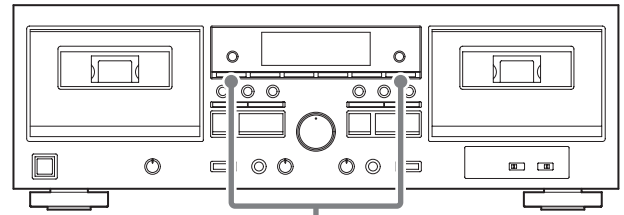

RETURN TO ZERO

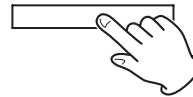

Pulse el botón RETURN TO ZERO para avanzar rápido o rebobinar la CINTA 1 o la CINTA 2 hasta que el contador alcance "0000" y la cinta se pare.

- Esta función no se puede utilizar si el contador está entre "9995" y "0004".

## Reproducción repetida

Es posible escuchar repetidamente un intervalo determinado.

- 1 Durante la reproducción, pulse el botón REPEAT en el punto en el que desee que comience el intervalo de reproducción repetida.**

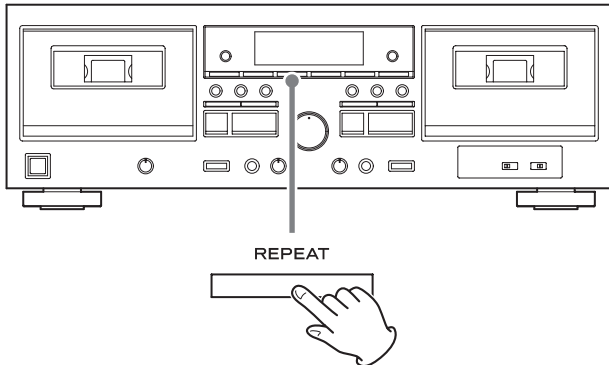

"REPEAT" aparecerá en la pantalla.

- 2 Pulse el botón REPEAT en el punto en el que desee que finalice el intervalo de reproducción repetida.**

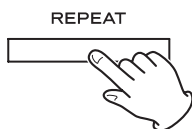

"REPEAT" aparecerá en la pantalla.

La cinta se rebobinará automáticamente hasta el punto de comienzo y empezará la reproducción, que continuará hasta el punto de finalización. Al llegar a punto de finalización, la reproducción se parará temporalmente, la cinta se rebobinará otra vez hasta el punto de comienzo y se repetirá la reproducción hasta el punto de finalización.

La reproducción repetida se detiene automáticamente después de 20 repeticiones.

Pulse el botón de parada (■) para terminar la reproducción repetida.

- Durante la reproducción repetida, solo se pueden utilizar los botones REPEAT y STOP (■).
- Esta función no se puede utilizar para intervalos inferiores a 10 unidades del contador de cinta entre los puntos de comienzo y finalización.

## Grabar en cintas de cassette

Con esta unidad se puede grabar en cintas de cassette el sonido de dispositivos conectados a los terminales de entrada de línea. Esta unidad puede grabar cintas normales (tipo I) y de cromo (tipo II).

- Esta unidad no admite la grabación en cintas de metal (tipo IV).
- Esta explicación describe cómo grabar en la CINTA 1 o la CINTA 2 desde un dispositivo conectado. Esta unidad también tiene funciones que permiten grabar una mezcla con el sonido introducido desde un micrófono (página 81) y grabar en paralelo en la CINTA 1 y la CINTA 2 al mismo tiempo (página 84).

- 1 Ponga la cinta de cassette que vaya a grabar en el compartimento.**

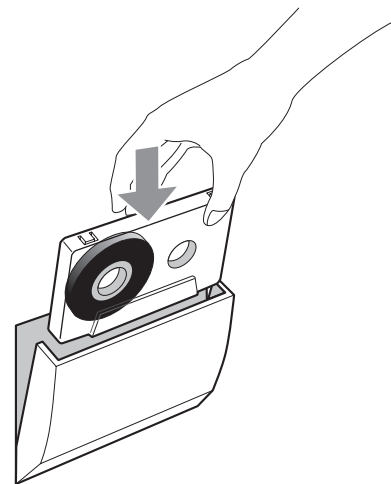

- Carguela con la cara que se vaya a grabar mirando hacia delante.
- Si las lengüetas de prevención contra borrado de la cinta de cassette cargada están quitadas, pegue un trozo de cinta adhesiva sobre el agujero o agujeros.

- 2 Pulse el botón RECORD (●) para iniciar la grabación en espera.**

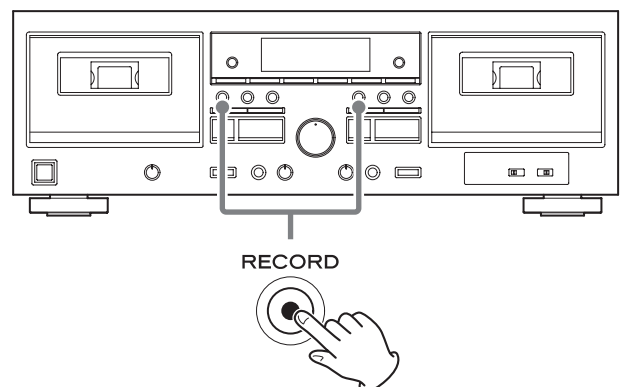

|| y REC aparecerán en la pantalla.

- Si desea grabar con el mando a distancia, pulse los dos botones RECORD (●) del mando a distancia al mismo tiempo.
- Pulse el botón de parada (■) para detener la grabación en espera.

### 3 Ajuste el nivel de grabación.

Antes de grabar, ajuste el nivel de grabación. Si el nivel de grabación no es adecuado, el sonido de la grabación podría distorsionarse (nivel demasiado alto) o escucharse ruido (nivel demasiado bajo).

#### 1. Reproduzca la fuente (fuente externa) que se va a grabar.

Ejemplos:

Reproduzca la fuente de entrada de un amplificador conectado.

Reproduzca el reproductor de audio conectado.

Sintonice una emisora en un sintonizador de radio conectado.

#### 2. Utilice el mando REC LEVEL (nivel de grabación) para que el medidor de nivel de picos nunca alcance el "0".

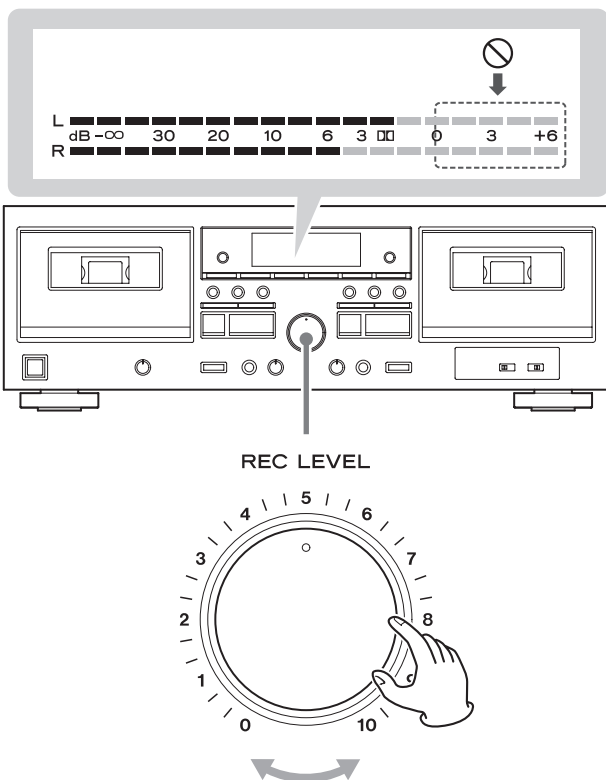

- El volumen puede diferir dependiendo de la fuente de grabación. Para grabar diferentes fuentes de grabación a los volúmenes apropiados, debe ajustar el nivel de grabación para cada fuente.

### 4 Pulse el botón PAUSE para comenzar a grabar.

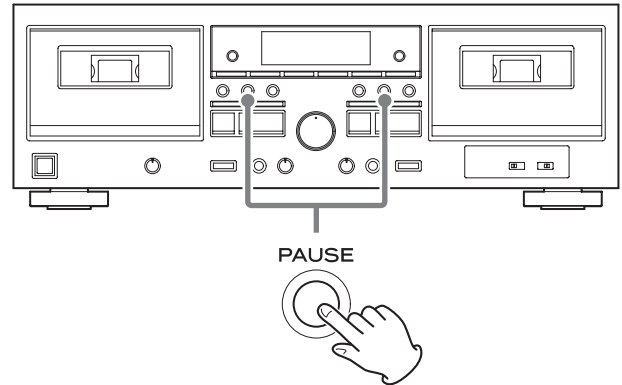

■ desaparecerá, y **REC** y **PLAY** aparecerán en la pantalla.

#### ATENCIÓN

**Nunca apague la unidad ni desconecte el cable de corriente durante la grabación.**

**Hacerlo podría provocar que la cinta se atasque, por ejemplo.**

#### Poner en pausa la grabación

Pulse el botón PAUSE.

Vuelva a pulsarlo para reanudar la grabación.

#### Parar la grabación

Pulse el botón (■).

- Cuando la reproducción fuente se para, la grabación no se para automáticamente

## Grabar en cintas de cassette (continuación)

### Borrar cintas ya grabadas

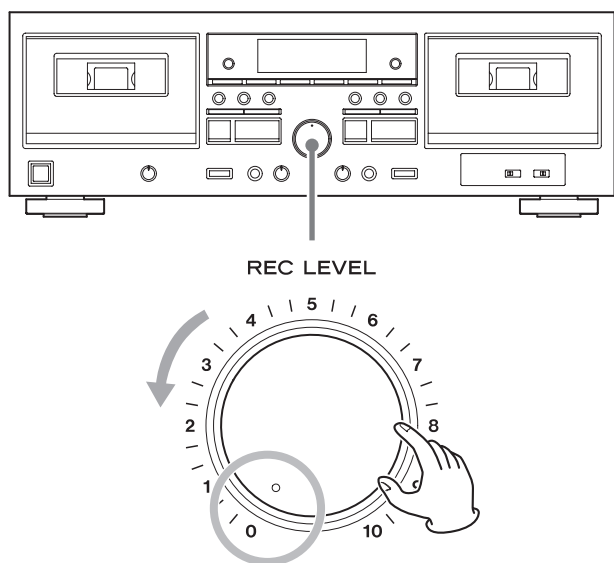

Se puede borrar una cinta de cassette ajustando el nivel de grabación al mínimo (0) y grabando silencio.

Después de ajustar el mando REC LEVEL (nivel de grabación) a "0", siga los procedimientos de grabación (página 78) para grabar. (Sáltese el ajuste de nivel de grabación del paso 3. El ajuste de la fuente de grabación también es innecesario).

### Creación de silencios (REC MUTE)

Es posible borrar las partes innecesarias y crear espacios entre canciones mientras se graba.

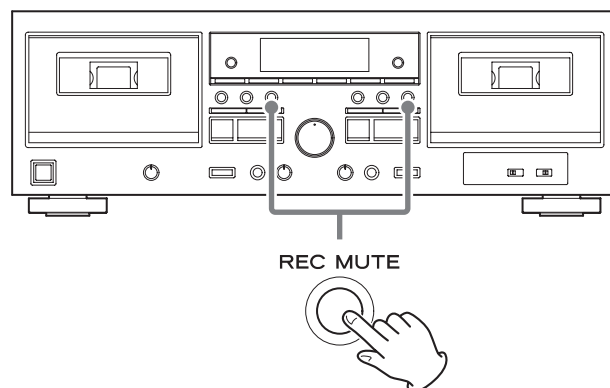

Si pulsa el botón REC MUTE (silenciamiento de grabación) durante la grabación o la grabación en espera, la unidad no grabará ninguna señal durante unos 4 segundos, y a continuación entrará en grabación en espera.

#### Para crear un espacio en blanco de más de cuatro segundos de duración

Mantenga pulsado el botón REC MUTE (silenciamiento de grabación) durante el tiempo que desee que dure el silencio.

Se grabará silencio mientras pulse el botón. Cuando suelte el botón, la unidad entrará en estado de grabación en espera.

#### Para crear un espacio en blanco de menos de cuatro segundos de duración

Pulse el botón PAUSE dentro de los tres segundos posteriores a la pulsación del botón REC MUTE (silenciamiento de grabación).

Esto detendrá la grabación de silencio y pondrá la unidad en estado de grabación en espera.

Pulse el botón PAUSE para reanudar la grabación.

- **REC** parpadea en la pantalla mientras la grabación está silenciada.



# Mezcla de micrófono con grabación

## Mezclar sonidos de las entradas de línea al grabar

Durante la grabación, se puede mezclar el sonido de un micrófono conectado a esta unidad con una fuente de audio de un dispositivo conectado.

También se puede grabar solo el sonido del micrófono.

**Esta unidad no admite micrófonos estéreo.**

**Utilice un micrófono mono.**

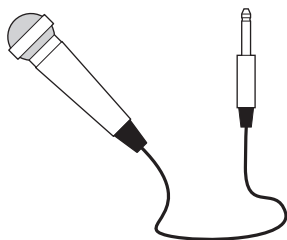
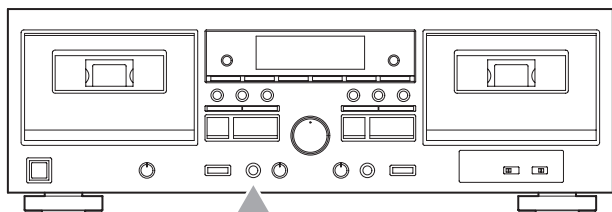

Conecte un micrófono a la entrada MIC del panel frontal de la unidad y siga el procedimiento de grabación (página 78) para grabar. Cuando ajuste el nivel de grabación en el paso 3 del procedimiento de grabación, realice el ajuste de los niveles de la fuente y del micro como sigue:

### 1 Ajuste el nivel de la fuente.

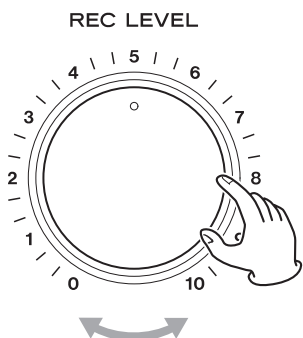
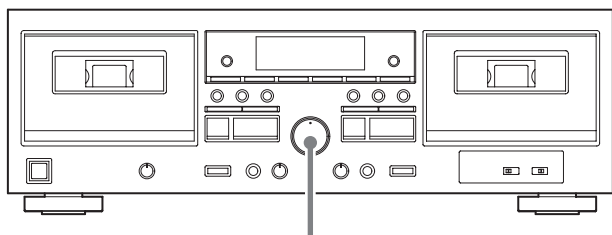

Reproduzca la fuente y ajuste el mando REC LEVEL (nivel de grabación) de modo que el nivel esté ligeramente bajo.

### 2 Ajuste el nivel del micrófono.

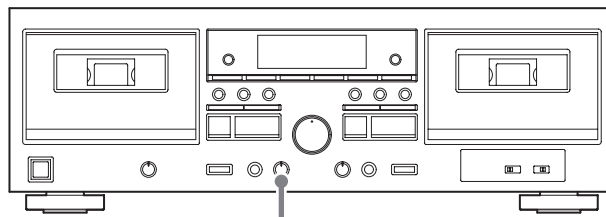

Mientras introduce sonido con el micrófono, gire el mando LEVEL situado junto a la entrada de micrófono para ajustar el balance entre los sonidos de la fuente y del micrófono.

### 3 Ajuste el nivel global.

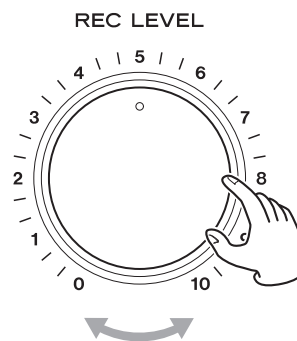
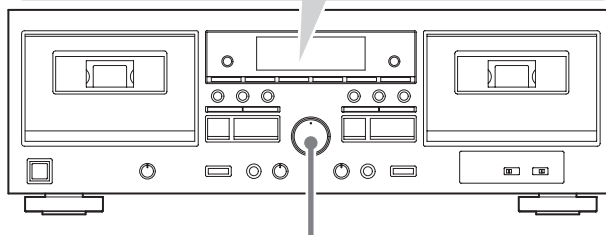
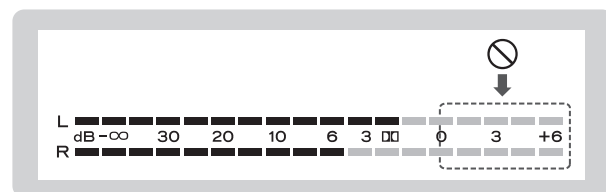

Reproduzca la fuente y, mientras introduce el sonido del micrófono, ajuste el mando REC LEVEL (nivel de grabación) de modo que el medidor de nivel de picos nunca exceda de "0" de manera continua.

Una vez hecho el ajuste, continúe con el procedimiento de grabación (paso 4) de la página 79.

- El volumen puede diferir dependiendo de la fuente de grabación. Para grabar diferentes fuentes de grabación a los volúmenes apropiados, debe ajustar el nivel de grabación para cada fuente.
- El sonido del micrófono será situado por igual en los canales izquierdo y derecho para que suene centrado.
- Conecte la fuente directamente a los terminales de entrada de audio analógico (LINE IN) o selecciónela en el amplificador conectado a los terminales LINE IN (página 74).
- Cuando grabe con un micrófono, le recomendamos que utilice unos auriculares para monitorizar y así no se producirá

Continúa en la página siguiente →

## Mezcla de micrófono con grabación (continuación)

realimentación (acoples)\*. Si monitoriza con altavoces, asegúrese de bajar el volumen de salida de los mismos y mantener el micrófono alejado de ellos para evitar que se produzca realimentación.

\* Explicación de la realimentación

Se produce realimentación cuando la salida de sonido de un altavoz es captada por un micrófono y se vuelve a amplificar provocando oscilación. Esto puede causar ruido a volumen muy alto e incluso dañar los altavoces.

- También se pueden crear silencios (página 80) durante la grabación con un micrófono.
- Al grabar una mezcla del sonido de la entrada de línea y de la entrada de micrófono, se puede utilizar el mando REC LEVEL (nivel de grabación) para ajustar el volumen después de mezclar.

### Mezclar la reproducción de cinta al grabar

Se pueden mezclar los sonidos de la CINTA 1 y la entrada de un micrófono conectado a esta unidad cuando se graba en la CINTA 2.

**Esta unidad no admite micrófonos estéreo. Utilice un micrófono mono.**

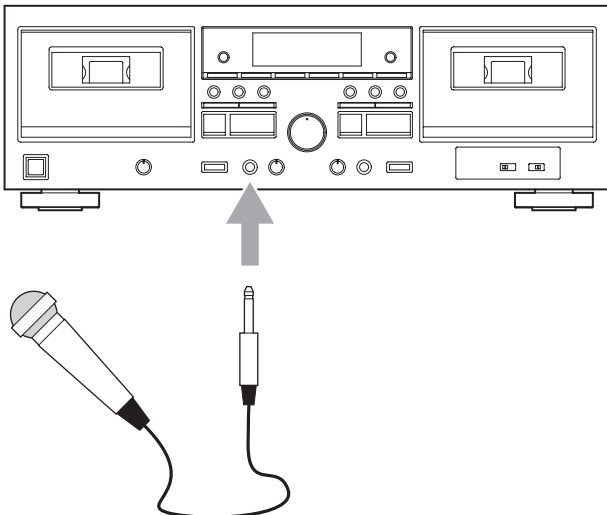

Conecte el micrófono a la entrada MIC en el panel frontal de esta unidad.

- 1** Cargue la cinta de cassette que vaya a reproducir en el compartimento de la CINTA 1 y la cinta de cassette que vaya a grabar en el compartimento de la CINTA 2.
- 2** Pulse el botón de reproducción (▶) de la CINTA 1 para comenzar la reproducción de la cinta. Después, gire el mando LEVEL situado junto a la entrada de micrófono para ajustar el balance entre los sonidos de la reproducción y del micrófono.
- 3** Pulse el botón de rebobinado (◀◀) de la CINTA 1 y localice la canción que se va a reproducir.
- 4** Pulse el botón de parada (■) de la CINTA 1 para parar la cinta.
- 5** Siga el paso 2 del procedimiento de duplicación de la página 83 y comience la duplicación con la mezcla del micrófono.

- Cuando hay un micrófono conectado a la entrada MIC del panel frontal de esta unidad, el nivel de reproducción de la cinta es ligeramente más bajo. Esto es para asegurar el margen dinámico suficiente cuando se combinan los sonidos de la reproducción de cinta y de la entrada de micrófono.
- Al reproducir una cinta duplicada, el nivel de reproducción baja ligeramente si hay un micrófono conectado a la entrada MIC del panel frontal de esta unidad. Cuando se desconecta el micrófono, el nivel de reproducción vuelve a ser normal.
- Al grabar una mezcla del sonido de la reproducción de cinta y de la entrada de micrófono, no se puede utilizar el mando REC LEVEL (nivel de grabación) para ajustar el volumen después de mezclar.

### Karaoke con la reproducción de la cinta

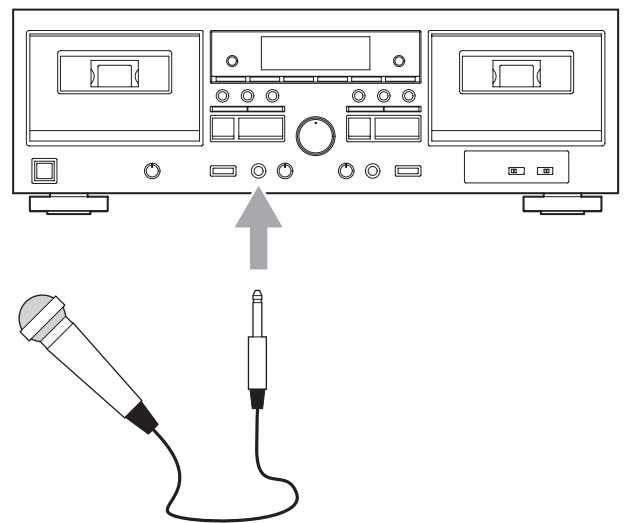

Conecte el micrófono a la entrada MIC en el panel frontal de esta unidad.

- 1** Cargue la cinta de cassette que vaya a reproducir en el compartimento de la CINTA 1.
- 2** Pulse el botón de reproducción (▶) de la CINTA 1 para comenzar la reproducción de la cinta. Después, gire el mando LEVEL situado junto a la entrada de micrófono para ajustar el balance entre los sonidos de la reproducción y del micrófono.

Cante a la vez que la canción.

- Utilice el mando PITCH CONTROL para ajustar la velocidad (y por tanto la tonalidad de afinación) de la canción de acompañamiento del karaoke si es necesario.
- También se puede disfrutar de karaoke con la reproducción de la CINTA 2, pero en ese caso no es posible el control de la velocidad (y por tanto de la tonalidad de afinación) de la canción de acompañamiento.
- Cuando hay un micrófono conectado a la entrada MIC del panel frontal de esta unidad, el nivel de reproducción de la cinta es ligeramente más bajo. Esto es para asegurar el margen dinámico suficiente cuando se combinan los sonidos de la reproducción de cinta y de la entrada de micrófono mientras se duplica con mezcla de micrófono.
- No se puede utilizar el mando REC LEVEL (nivel de grabación) para ajustar el volumen después de mezclar.

# Duplicación

La CINTA 1 puede duplicarse en la CINTA 2.

**1 Cargue la cinta de cassette que vaya a reproducir en el compartimento de la CINTA 1 y la cinta de cassette que vaya a grabar en el compartimento de la CINTA 2.**

**2 Pulse el botón DUB START (comienzo de duplicación) para empezar a duplicar.**

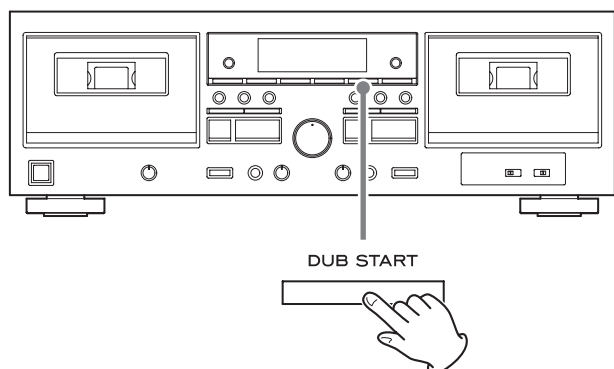

Con estos botones se comienza la duplicación a velocidad normal.

Durante la duplicación, en la pantalla se ilumina el indicador de duplicación (NORM DUB).

- Para comenzar la duplicación con el mando a distancia, pulse los dos botones DUB START (comienzo de duplicación) al mismo tiempo.
- El botón DUB START (comienzo de duplicación) no funciona inmediatamente después de que la cinta se haya rebobinado o avanzado rápidamente hasta el final. Espere cinco segundos o más antes de pulsar el botón.

Cuando la reproducción de la CINTA 1 se detiene, también se detiene automáticamente la duplicación.

## Poner en pausa la duplicación

Pulse el botón PAUSE de la CINTA 2 para poner la duplicación en pausa. Cuando la duplicación se pone en pausa, la CINTA 1 continuará reproduciendo pero la CINTA 2 no grabará.

Vuelva a pulsarlo para reanudar la duplicación.

## Parar la duplicación antes de que termine la reproducción

Pulse el botón de parada (■) de la CINTA 1 o la CINTA 2.

- Se puede utilizar el botón REC MUTE (silenciamiento de grabación) de la CINTA 2 para grabar silencios (página 80) incluso mientras se está llevando a cabo la duplicación. (El botón REC MUTE [silenciamiento de grabación] de la CINTA 1 no se puede utilizar).

Es posible borrar las partes innecesarias y crear espacios entre canciones mientras se duplica.

- La función de control de velocidad (pitch control) está desactivada durante la duplicación.
- El nivel de grabación no se puede ajustar durante la duplicación.
- Utilice el mismo procedimiento para duplicar la otra cara de la cinta si es necesario.
- Para desactivar la mezcla de micrófono, no conecte ningún micrófono a la entrada MIC del panel frontal de esta unidad. La duplicación cuando hay un micrófono conectado tendrá como resultado un nivel de grabación ligeramente más bajo.

## Grabación en paralelo

Esta función permite grabar en la CINTA 1 y la CINTA 2 simultáneamente la misma fuente procedente de un dispositivo conectado.

### 1 Cargue cintas de cassette para grabar en los compartimentos de la CINTA 1 y la CINTA 2.

- Si las lengüetas de prevención contra borrado de la cinta de cassette cargada están quitadas, pegue un trozo de cinta adhesiva sobre el agujero o agujeros.

### 2 Siga los pasos 2 y 3 del procedimiento de grabación de las páginas 78–79 para ajustar el nivel de grabación.

### 3 Pulse el botón de parada (■) de la CINTA 1 para finalizar la grabación en espera.

### 4 Pulse el botón PARALLEL REC (grabación en paralelo) para comenzar a grabar.

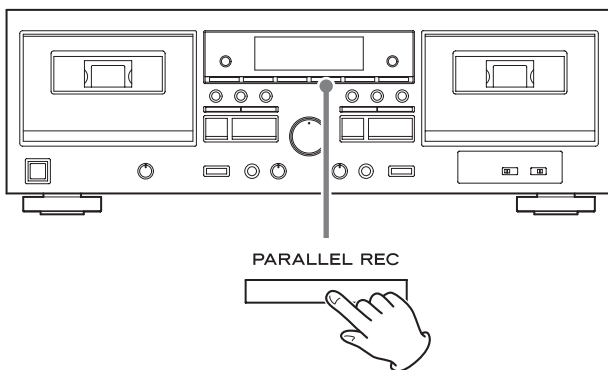

En la pantalla aparecerá PARALLEL.

- Cuando utilice el mando a distancia, pulse los dos botones PARALLEL REC (grabación en paralelo) al mismo tiempo.
- La grabación en paralelo no puede comenzarse cuando está en pausa. Pare la unidad antes de comenzar.
- Se puede utilizar el botón REC MUTE (silenciamiento de grabación) de la CINTA 2 para grabar silencios incluso durante la grabación en paralelo (página 80). (El botón REC MUTE [silenciamiento de grabación] de la CINTA 1 no se puede utilizar).

### Poner en pausa la grabación en paralelo

Pulse el botón PAUSE de la CINTA 2.

Vuelva a pulsarlo para reanudar la grabación en paralelo.

### Parar la grabación en paralelo

Pulse el botón de parada (■) de la CINTA 1 o la CINTA 2.

- Cuando la reproducción fuente se para, la grabación no se para automáticamente

## Grabación con un ordenador

Conecte esta unidad a un ordenador mediante un cable USB de los que se venden en establecimientos comerciales para convertir las señales de audio de una cinta de cassette a datos digitales y enviarlos al ordenador.

### Sistemas operativos compatibles

A esta unidad se pueden conectar mediante USB ordenadores que funcionen con los sistemas operativos indicados a continuación. El funcionamiento no está garantizado con otros sistemas operativos que no sean estos (a noviembre de 2017).

#### Windows

- Windows 7 (32 bits, 64 bits)
- Windows 8 (32 bits, 64 bits)
- Windows 8.1 (32 bits, 64 bits)
- Windows 10 (32 bits, 64 bits)

#### Mac

- OS X Lion (10.7)
- OS X Mountain Lion (10.8)
- OS X Mavericks (10.9)
- OS X Yosemite (10.10)
- OS X El Capitan (10.11)
- macOS Sierra (10.12)
- macOS High Sierra (10.13)

- Esta unidad funcionará con el software controlador (driver) estándar del sistema operativo, por lo que no hace falta instalar ningún software controlador especial.

## Conexión a un ordenador

### 1 Encienda el ordenador.

Confirme que el sistema operativo está funcionando correctamente.

### 2 Utilice el cable USB para conectar el ordenador y esta unidad.

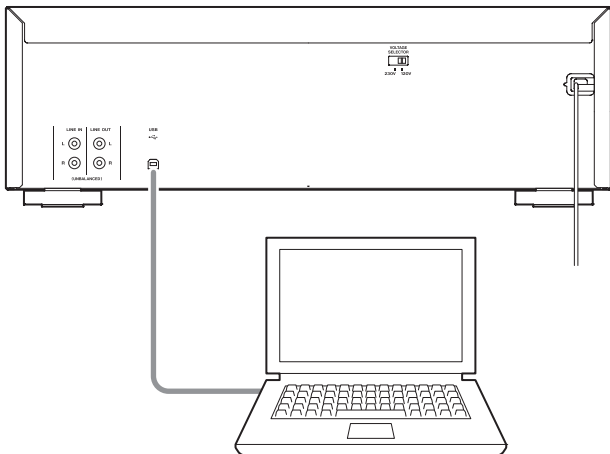

- Para la conexión a un ordenador, recomendamos la utilización de un cable USB que tenga incorporado un núcleo de ferrita, que resiste el ruido.

### 3 Pulse el botón POWER de esta unidad para encenderla.

Cuando el ordenador y esta unidad estén conectados, el ordenador detectará automáticamente el puerto USB de esta unidad y lo identificará como "USB Audio CODEC".

- Para grabar audio desde esta unidad en un ordenador, primero debe instalar en el ordenador software que se pueda utilizar para la grabación de audio. Puede comprar por separado el software de grabación de audio que prefiera o descargar por Internet software gratuito, como por ejemplo Audacity (<http://www.audacityteam.org/>). TEAC no ofrece soporte para software gratuito como Audacity.
- Cuando la unidad esté conectada a un ordenador a través de USB y grabando audio, no realice ninguna de las acciones indicadas a continuación. De hacerlo, el ordenador podría no funcionar correctamente. Salga siempre del software de grabación del ordenador antes de hacer lo siguiente:
  - Desconectar el cable USB.
  - Apagar la unidad.

## Ajustes de configuración del ordenador

El siguiente ejemplo explica los ajustes de configuración que hay que hacer con Windows 7.

### 1 Desde el menú Inicio, seleccione Panel de Control.

### 2 Haga clic en "Sonido".

### 3 Haga clic en la pestaña "Grabar" y confirme que "USB Audio CODEC" está seleccionado como "Dispositivo predeterminado".

### 4 Seleccione "Micrófono USB Audio CODEC" y haga clic en el botón "Propiedades".

### 5 Haga clic en la pestaña "Avanzadas".

### 6 Desde la lista del menú desplegable "Formato predeterminado", seleccione la calidad (formato) de grabación que desee.

#### ADVERTENCIA

"2 canales, 16 bits, 48000 Hz (calidad DVD)" proporciona alta calidad de audio, pero también requiere más espacio de archivo. La grabación con una frecuencia de muestreo inferior reduce la calidad del audio, pero también utiliza menos espacio de archivo.

### 7 Haga clic en "Aceptar".

# Reproducción y grabación controladas por temporizador.

La grabación y la reproducción en esta unidad pueden comenzar a una hora determinada mediante la conexión de un temporizador de los que se venden en establecimientos comerciales.

- Solo se pueden reproducir con temporizador cintas de cassette cargadas en esta unidad. La reproducción con temporizador no se puede utilizar con otros equipos conectados.
- Las fuentes de grabación con temporizador están limitadas a aquellos equipos conectados que puedan ser utilizados con temporizador. Se puede utilizar, por ejemplo, para la grabación programada de emisiones de radio.
- No se puede utilizar un temporizador para duplicar de la CINTA 1 a la CINTA 2.

## Conexiones

Conecte su equipo de audio como muestra la ilustración:

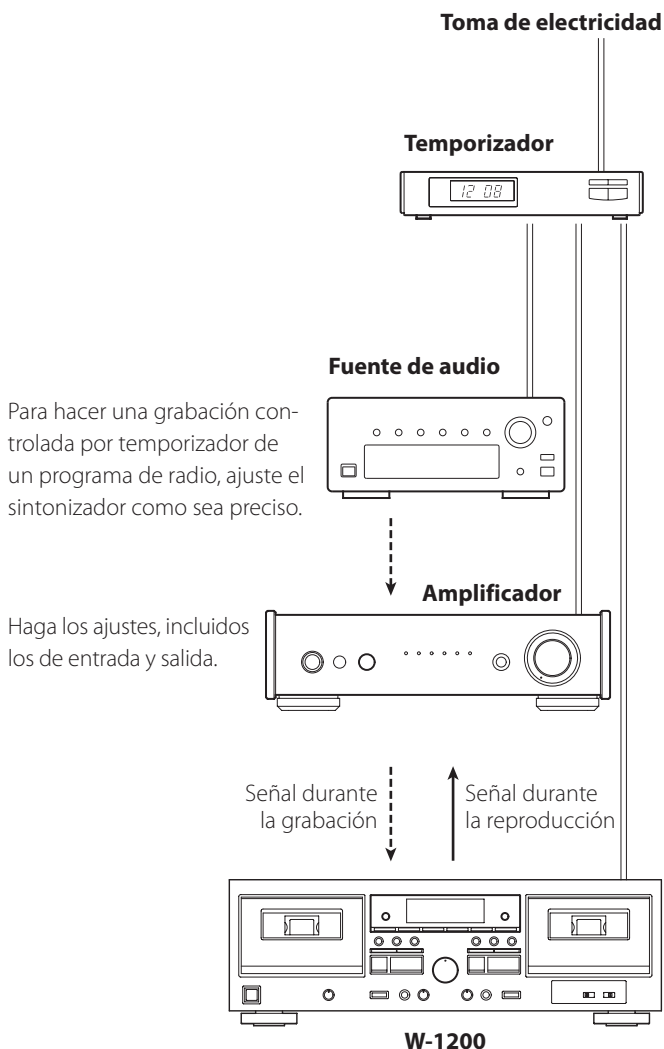

**⚠ Termine de realizar todas las conexiones antes de encender la unidad.**

- Lea atentamente todos los manuales de los dispositivos que esté conectando y siga sus instrucciones para hacer las conexiones.
- No mezcle ni agrupe los cables de las conexiones con los cables de corriente. Si lo hace, puede originarse ruido.

## Reproducción controlada por temporizador

- Solo se pueden reproducir con temporizador cintas de cassette cargadas en esta unidad. La reproducción controlada por temporizador no se puede utilizar con otros equipos conectados.

**1 Conecte el W-1200 y los demás equipos a un temporizador de los que se venden en establecimientos comerciales como se muestra en la ilustración de la izquierda.**

**2 Encienda todos los componentes.**

**3 Cargue el cassette que desee utilizar para la reproducción con temporizador.**

- Cargue la cinta de cassette con la cara que se vaya a reproducir mirando hacia delante.
- Si hay cassettes cargados tanto en el compartimento de la CINTA 1 como en el de la CINTA 2, será la CINTA 1 la que reproduzca y pare después. Si solo hay cassette cargado en la CINTA 2, será el que se reproduzca.

**4 Ajuste el selector TIMER en PLAY.**

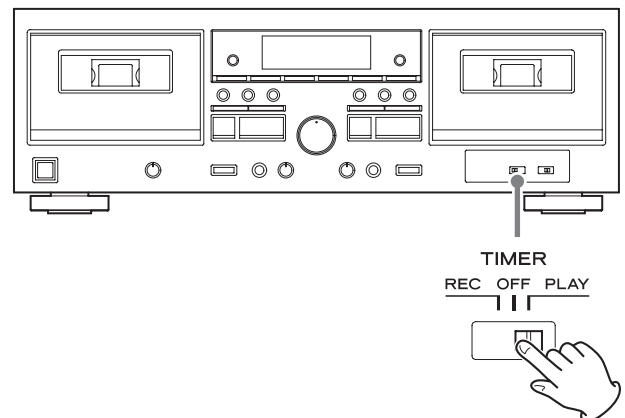

## 5 Ajuste el temporizador en las horas de comienzo (encendido) y parada (apagado) que desee.

Una vez completado el ajuste, deberá apagar todos los componentes.

**En este momento, no pulse el botón POWER de esta unidad.**

**Deje el botón presionado (en la posición "ON", es decir, encendido). Si el botón POWER está en la posición "OFF" (es decir, apagado), la reproducción controlada por temporizador no funcionará.**

Cuando se alcance la hora programada en el temporizador, este proporcionará alimentación a los dispositivos conectados y comenzará la reproducción.

- Cuando no desee utilizar el temporizador, ponga el selector TIMER en OFF.

## Grabación controlada por temporizador

- Las fuentes de grabación con temporizador están limitadas a aquellos equipos conectados que puedan ser utilizados con temporizador. Se puede utilizar, por ejemplo, para la grabación programada de emisiones de radio.
- No se puede utilizar un temporizador para duplicar de la CINTA 1 a la CINTA 2.

**1 Conecte el W-1200 y los demás equipos a un temporizador de los que se venden en establecimientos comerciales como se muestra en la ilustración de la página anterior.**

**2 Encienda todos los componentes.**

**3 Cargue la cinta de cassette que desee utilizar para la grabación controlada por temporizador.**

- Si las lengüetas de prevención contra borrado de la cinta de cassette cargada están quitadas, pegue un trozo de cinta adhesiva sobre el agujero o agujeros.
- Esta unidad puede grabar cintas normales (tipo I) y de cromo (tipo II).

**4 Ajuste el selector TIMER en REC.**

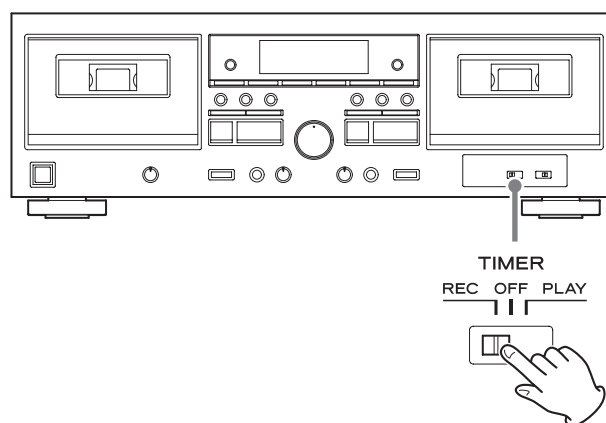

**5 (Cuando grabe de la radio)**  
**Sintonice la emisora de radio que desee grabar.**

## 6 Ajuste el nivel de grabación.

Antes de grabar, ajuste el nivel de grabación. Si el nivel de grabación no es adecuado, el sonido de la grabación podría distorsionar (nivel demasiado alto) o escucharse ruido (nivel demasiado bajo).

1. Reproduzca la fuente (fuente externa) que se va a grabar.
2. Utilice el mando REC LEVEL (nivel de grabación) para que el medidor de nivel de picos nunca alcance el "0".

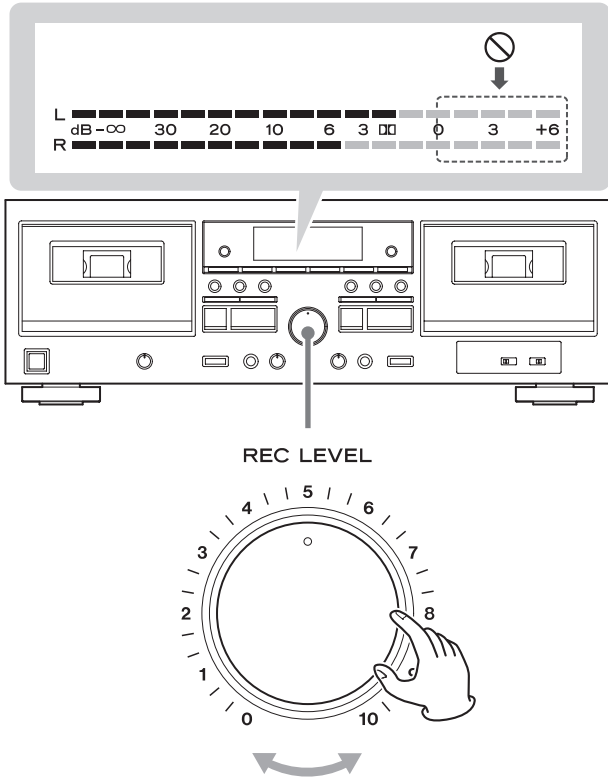

- El volumen puede diferir dependiendo de la fuente de grabación. Para grabar diferentes fuentes de grabación a los volúmenes apropiados, debe ajustar el nivel de grabación para cada fuente.

## 7 Ajuste el temporizador en las horas de comienzo (encendido) y parada (apagado) que desee.

Una vez completado el ajuste, deberá apagar todos los componentes.

**En este momento, no pulse el botón POWER de esta unidad.**

**Deje el botón presionado (en la posición "ON", es decir, encendido). Si el botón POWER está en la posición "OFF" (es decir, apagado), la grabación controlada por temporizador no funcionará.**

Cuando se alcance la hora programada en el temporizador, este proporcionará alimentación a los dispositivos conectados y comenzará la grabación.

- Cuando no desee utilizar el temporizador, ponga el selector TIMER en OFF para evitar la grabación accidental sobre una cinta de cassette importante.



## Función de ahorro de energía automático

### ATENCIÓN

La función de ahorro de energía automático solo se incluye en los modelos para Europa.

La función de ahorro de energía automático sale activada de fábrica, por lo que la unidad se apagará automáticamente si transcurren 30 minutos bajo las condiciones indicadas a continuación:

Estado	Cinta de cassette
Sin cinta de cassette	✓
Parada	✓
Grabación en pausa	-

- ✓ Función de ahorro de energía automático activada
- Función de ahorro de energía automático no activada

Para volver a activar la unidad después de que se haya apagado automáticamente, pulse dos veces el botón POWER de la unidad principal.

## Cambio del ajuste de la función de ahorro de energía automático

- 1 Detenga tanto la CINTA 1 como la CINTA 2.**
- 2 Pulse los botones (■) de la CINTA 1 y la CINTA 2 al mismo tiempo para mostrar el ajuste actual ("Apwr OFF" o "Apwr On") en el área del contador de cinta.**
- 3 Utilice el botón de reproducción (▶) de la CINTA 2 para cambiar el ajuste.**
- 4 Pulse el botón de parada (■) de la CINTA 2 para regresar al estado normal.**

## Solución de problemas

Si tiene un problema con esta unidad, por favor dedique un momento a revisar la información que le proporcionamos a continuación antes de solicitar servicio técnico. Es más, el problema podría estar causado por algún motivo ajeno a esta unidad. Por favor, compruebe también el funcionamiento de las unidades conectadas. Si aun así no funciona correctamente, póngase en contacto con el distribuidor donde compró la unidad.

### La unidad no se enciende.

- ➔ Compruebe que el cable de corriente está conectado a una toma de electricidad que funciona.
- ➔ Compruebe que el cable de corriente está bien conectado a esta unidad.
- ➔ Compruebe que el cable de corriente está bien conectado en la toma de electricidad.

### Cuando la unidad está encendida, la reproducción/grabación comienza inesperadamente.

- ➔ Ajuste el selector TIMER en OFF.

### El mando a distancia no funciona.

- ➔ Pulse el botón POWER para encender la unidad.
- ➔ Si las pilas están gastadas, cambie ambas por otras nuevas.
- ➔ Apunte con el mando a distancia hacia el panel frontal de la unidad desde una distancia inferior a 5 m.
- ➔ El mando a distancia no funcionará si hay algún obstáculo entre él y la unidad principal. En ese caso, pruebe a cambiar de posición.
- ➔ Apague cualquier fuente de luz intensa que haya cerca de esta unidad.

### Cuando se utiliza el mando a distancia, funciona una televisión u otro dispositivo por error.

- ➔ La utilización del mando a distancia de esta unidad podría hacer que algunas televisiones con funciones de control remoto inalámbrico funcionen incorrectamente. Si esto ocurre, utilice los botones de la unidad principal.

### La unidad no responde cuando se pulsan los botones.

- ➔ La unidad a veces no responde cuando se pulsan los botones durante el funcionamiento. Pruebe a pulsar el botón otra vez después de esperar un poco.
- ➔ Cargue un cassette si no hay uno cargado ya.
- ➔ Inserte el cassette correctamente.

## Solución de problemas (continuación)

### No sale sonido, o muy poco.

- ➔ Compruebe las conexiones con el amplificador.
- ➔ Compruebe las conexiones con los altavoces y otros dispositivos.
- ➔ Compruebe que el funcionamiento del dispositivo conectado es correcto.
- ➔ Compruebe que no hay un cortocircuito entre los cables de altavoz ⊕ y ⊖.

### Hay ruido.

- ➔ Aleje la unidad lo más posible de televisiones, hornos microondas y otros aparatos con fuerte magnetismo.

### El compartimento de cassette no cierra.

- ➔ No cerrará si la cinta de cassette no está bien cargada. Vuelva a insertar el cassette correctamente.

### La calidad de sonido es mala.

- ➔ Limpie los cabezales (página 68).

### La velocidad de reproducción parece algo rápida o lenta.

- ➔ Compruebe el ajuste del control de velocidad (PITCH CONTROL) (página 77).

### No se puede grabar.

- ➔ Si las lengüetas de prevención contra borrado de la cinta de cassette cargada están quitadas, pegue un trozo de cinta adhesiva sobre el agujero o agujeros.
- ➔ Compruebe el ajuste del nivel de grabación (página 79).
- ➔ Compruebe las conexiones con el amplificador y el dispositivo fuente.
- ➔ Compruebe que el selector del amplificador está correctamente ajustado.

### La reproducción/grabación controlada por temporizador no comienza.

- ➔ Para la reproducción controlada por temporizador, ajuste el selector TIMER en PLAY.
- ➔ Para la grabación controlada por temporizador, ajuste el selector TIMER en REC.
- ➔ Pulse el botón POWER de esta unidad para encenderla.
- ➔ Después de ajustar la reproducción/grabación controlada por temporizador, deje de suministrar alimentación a la unidad desde el temporizador. (Cuando el temporizador vuelva a suministrar alimentación a la unidad, el W-1200 funcionará).

Esta unidad utiliza un microprocesador, por lo que el ruido y otras interferencias externas podrían hacer que dejase de funcionar correctamente. Si esto ocurre, desenchufe el cable de corriente, espere un rato y después vuelva a encender la unidad para restablecer el funcionamiento.

## Grabadora de cassette

Sistema de pistas	4 pistas, 2 canales estéreo
Estructura de cabezales	
Cabezal de grabación/reproducción (uno para la CINTA 1 y uno para la CINTA 2)	
Cabezal de borrado (uno para la CINTA 1 y uno para la CINTA 2)	
Velocidad de cinta	4,8 cm/s
Control de velocidad	±12 %
Tiempo de bobinado rápido	...Aprox. 120 segundos para una cinta C-60
Llora y centelleo	0,25 % (WRMS)
Respuesta de frecuencia	
Cinta de cromo (tipo II)	30 Hz – 15 kHz (±4 dB)
Cinta normal (tipo I)	30 Hz – 13 kHz (±4 dB)
Relación señal/ruido total	59 dB (durante la entrada a nivel de grabación máximo, ponderado A)
Terminales de entrada de audio analógico (RCA)	
Nivel de entrada nominal	–9 dBu (0,28 Vrms)
Nivel de entrada máximo	+20 dBu (7,75 Vrms)
Impedancia de entrada	33 kΩ
Entrada de micrófono (jack mono estándar)	
Nivel de entrada mínimo	–66 dBu (0,388 mVrms)
Impedancia de entrada	3 kΩ o más
Terminales de salida de audio analógico (RCA)	
Nivel de salida nominal	–4,5 dBu (0,46 Vrms)
Impedancia de salida	1 kΩ
Salida de auriculares (estéreo estándar)	15 mW + 15 mW (con carga de 32 Ω)
Puerto USB (tipo B)	
USB 2.0 (velocidad completa) con compatibilidad nativa	
Frecuencia de muestreo	8 kHz, 11,025 kHz, 16 kHz, 22,05 kHz, 32 kHz, 44,1 kHz, 48 kHz
Profundidad de bits de cuantización	...8/16 bits

- 1 dBu = 0,775 Vrms

## General

Alimentación	
Modelo para Europa	...CA 230 V, 50 Hz
Modelo para EE. UU./Canadá	...CA 120 V, 60 Hz
Consumo de corriente	
Modelo para Europa	...22 W
Modelo para EE. UU./Canadá	...22 W
Dimensiones externas (ancho × alto × profundo, salientes incluidos)	435 × 145 × 285,8 mm
Peso	
Modelo para Europa	...4,6 kg
Modelo para EE. UU./Canadá	...4,2 kg

## Accesorios incluidos

- Mando a distancia (RC-1331) × 1
- Pilas para el mando a distancia (AA) × 2
- Cables de audio RCA × 2
- Manual del usuario (este documento, incluida la garantía) × 1
- Los usuarios que vivan en EE. UU. y Canadá encontrarán información sobre la garantía en las páginas 92-93 y en la contraportada (documento de garantía). Los usuarios que vivan en Europa y otras áreas deben consultar la página 93.
- El diseño y las especificaciones están sujetos a cambios sin previo aviso.
- El peso y las dimensiones son aproximados.
- Las ilustraciones de este Manual del usuario pueden diferir ligeramente de los modelos de producción.

## Warranty provisions (United States and Canada only)

### Length of Warranty

The parts and labor warranty will be effective for one (1) year from the date of the original purchase for products not used for commercial purposes. For products used commercially, the warranty is ninety (90) days for magnetic heads and optical pickups, one (1) year for all other parts and ninety (90) days for labor.

### Who Is Covered Under This Warranty

This warranty is valid only in the United States or Canada, dependent upon the country in which original purchase was made, and enforceable only by the original purchaser within the country in which the purchase was made.

This warranty is not valid if the product was purchased through an unauthorized dealer.

### What Is Not Covered Under This Warranty

- Damage to or deterioration of the external cabinet.
- Damage resulting from accident, misuse, abuse, or neglect.
- Damage resulting from failure to follow instructions contained in the products owners' manual or otherwise provided with the product.
- Damage occurring during shipment of the product (Claims must be presented to the carrier).
- Damage resulting from the repair or attempted repair by anyone other than TEAC or an authorized TEAC service station.
- Damage resulting from modification or attempted modification of product not authorized by TEAC.
- Damage resulting from causes other than product defects, including lack of technical skills, competence, or experience of the user.
- Damage to any unit that has been altered or which the serial number has been defaced, modified or removed.

### What TEAC Will Pay For

TEAC will pay all labor and material expenses for items covered by the warranty. Payment of shipping charges is covered in the next section.

### How To Obtain Warranty Service

Your unit must be serviced by an authorized TEAC service station within the country in which the product was purchased. If you are unable to locate an authorized service station in your area, please contact TEAC at the applicable address shown at the end of this warranty statement. PLEASE DO NOT RETURN YOUR UNIT TO TEAC WITHOUT OUR PRIOR AUTHORIZATION. You must pay shipping charges if it is necessary to ship the product for service. However, if the necessary repairs are covered by warranty, we will pay the return shipping charges to any destination within the country in which the product was purchased. Whenever warranty service is required, you must present the original dated sales receipt, or other proof indicating the purchase place and date, as proof of warranty coverage.

### LIMITATION OF IMPLIED WARRANTIES

ALL IMPLIED WARRANTIES, INCLUDING WARRANTIES OF MERCHANTABILITY AND FITNESS FOR A PARTICULAR PURPOSE, ARE LIMITED IN DURATION TO THE LENGTH OF THIS WARRANTY.

### EXCLUSION OF DAMAGES

TEAC'S LIABILITY FOR ANY DEFECTIVE PRODUCT IS LIMITED TO REPAIR OR REPLACEMENT OF THE PRODUCT, AT TEAC'S OPTION. TEAC SHALL NOT BE LIABLE FOR DAMAGE BASED UPON INCONVENIENCE, LOSS OF USE OF THE PRODUCT, INTERRUPTED OPERATION, COMMERCIAL LOSS OR LOST PROFITS, OR ANY OTHER DAMAGES, WHETHER INCIDENTAL, CONSEQUENTIAL, PUNITIVE OR OTHERWISE.

SOME STATES OR PROVINCES DO NOT ALLOW LIMITATIONS ON HOW LONG AN IMPLIED WARRANTY LASTS AND/OR DO NOT ALLOW THE EXCLUSION OR LIMITATION OF INCIDENTAL OR CONSEQUENTIAL DAMAGES, SO THE ABOVE LIMITATIONS AND EXCLUSIONS MAY NOT APPLY TO YOU.

THIS WARRANTY GIVES YOU SPECIFIC RIGHTS, AND MAY VARY FROM SOME OF THE RIGHTS PROVIDED BY LAW. THESE RIGHTS MAY VARY FROM STATE TO STATE OR PROVINCE TO PROVINCE.

## Conditions de garantie (États-Unis et Canada uniquement)

### Durée de la garantie

La garantie pièces et main d'oeuvre sera valable un (1) an à compter de la date d'achat initial des produits non utilisés dans un but commercial. Pour les produits à utilisation commerciale, la garantie des têtes magnétiques et capteurs optiques est de quatre-vingt dix (90) jours, elle est d'un (1) an pour les autres pièces et quatre-vingt dix (90) jours pour la main d'oeuvre.

### Bénéficiaire de la garantie

Cette garantie n'est valable qu'aux États-Unis et au Canada, selon le pays d'achat initial, et ne s'applique qu'à l'acquéreur initial dans le pays d'achat. Cette garantie n'est pas valable si le produit a été acheté auprès d'un revendeur non autorisé.

### Ce qui n'est pas couvert par cette garantie

- Les dommages ou détériorations du boîtier externe.
- Les dommages résultant d'un accident, d'une mauvaise utilisation, d'un abus ou d'une négligence.
- Les dommages résultant du non-respect des instructions contenues dans le mode d'emploi du produit ou fournies avec le produit.
- Les dommages survenus durant le transport du produit (les réclamations doivent être adressées au transporteur).
- Les dommages résultant d'une réparation ou tentative de réparation effectuée par toute personne extérieure au service après-vente TEAC ou agréé par TEAC.
- Les dommages résultant d'une modification ou tentative de modification de produit non autorisée par TEAC.

- Les dommages résultant de causes autres que des défauts de produit, y compris le manque d'aptitude technique, de compétence ou d'expérience de l'utilisateur.
- Les dommages de toute unité ayant été modifiée ou dont le numéro de série a été effacé, modifié ou retiré.

### Frais pris en charge par TEAC

TEAC prendra en charge tous les frais de pièces et main d'oeuvre pour les articles couverts par la garantie. Les frais d'expédition sont évoqués dans la section suivante.

### Comment obtenir une intervention sous garantie

Votre unité doit être réparée par un service après-vente agréé par TEAC dans le pays d'achat du produit. Si vous ne trouvez pas de service après-vente agréé dans votre région, veuillez contacter TEAC à l'adresse appropriée donnée à la fin de cette garantie. VEUILLEZ NE PAS RENVOYER VOTRE UNITÉ CHEZ TEAC SANS NOTRE AUTORISATION PRÉALABLE. Si le produit doit être renvoyé pour réparation, les frais d'expédition sont à votre charge. Toutefois, si les réparations nécessaires sont couvertes par la garantie, nous prendrons à notre charge les frais de retour vers toute destination dans le pays d'achat du produit. Lorsqu'une réparation sous garantie est requise, vous devez présenter comme preuve de couverture par la garantie la facture d'achat originale datée ou une autre preuve d'achat mentionnant le lieu et la date d'achat.

### LIMITATION DES GARANTIES IMPLICITES

TOUTES LES GARANTIES IMPLICITES, Y COMPRIS LES GARANTIES DE QUALITÉ MARCHANDE ET D'ADÉQUATION À UN USAGE PARTICULIER, SONT LIMITÉES À LA DURÉE DE CETTE GARANTIE.

### EXCLUSION DE DOMMAGES

LA RESPONSABILITÉ DE TEAC VIS-À-VIS DE TOUT PRODUIT DÉFECTUEUX EST LIMITÉE À LA RÉPARATION OU AU REMPLACEMENT DU PRODUIT, AU GRÉ DE TEAC. TEAC NE POURRA ÊTRE TENU POUR RESPONSABLE DE QUELCONQUES DOMMAGES SE RAPPORTANT AU DÉRANGEMENT, À LA PERTE D'USAGE DU PRODUIT, À L'INTERRUPTION DE L'UTILISATION, AUX PERTES COMMERCIALES OU DE PROFITS, NI D'AUCUN AUTRE DOMMAGE, QU'IL SOIT ACCESSOIRE, INDIRECT, PUNITIF OU AUTRE.

CERTAINS ÉTATS OU PROVINCES N'AUTORISENT PAS DE LIMITATIONS DE DURÉE D'UNE GARANTIE IMPLICITE ET/OU N'AUTORISENT PAS L'EXCLUSION OU LA LIMITATION DES DOMMAGES ACCESSOIRES OU INDIRECTS, AUQUEL CAS LES LIMITATIONS ET EXCLUSIONS CI-DESSUS PEUVENT NE PAS VOUS ÊTRE APPLICABLES.

CETTE GARANTIE VOUS DONNE DES DROITS SPÉCIFIQUES QUI PEUVENT ÊTRE DIFFÉRENTS DE CERTAINS DROITS OCTROYÉS PAR LA LOI. CES DROITS PEUVENT VARIER D'UN ÉTAT À L'AUTRE OU D'UNE PROVINCE À L'AUTRE.

## Europe/Europa

This product is subject to the legal warranty regulations of the country of purchase. In case of a defect or a problem, please contact the dealer where you bought the product.

Ce produit est sujet aux réglementations concernant la garantie légale dans le pays d'achat. En cas de défaut ou de problème, veuillez contacter le revendeur chez qui vous avez acheté le produit.

Las condiciones de garantía de este aparato están sujetas a las disposiciones legales sobre garantía del país en el que ha sido adquirido. En caso de garantía, debe dirigirse al establecimiento donde adquirió el aparato.

## In countries/regions other than the USA, Canada and Europe

This warranty gives you specific legal rights, and you may also have other rights that vary by country, state or province.

If you have a warranty claim or request, please contact the dealer where you bought the product.

该保证书赋予了顾客特定的合法权利，并且因国家，州或省等地域的不同，顾客可能拥有其他权利。如需申请或要求保修，请与购买本产品的销售店进行联系。





**WARRANTY/GARANTIE (United States and Canada only/États-Unis et Canada uniquement)**

Model/Modèle : **W-1200**

Serial No./N° de série

Owner's address/Adresse du propriétaire

Date of purchase/Date de l'achat

Dealer's name/Nom du détaillant

Owner's name/Nom du propriétaire

Dealer's address/Adresse du détaillant

**Sample**

**TEAC**

TEAC CORPORATION 1-47 Ochiai, Tama-shi, Tokyo 206-8530 Japan Phone: +81-42-356-9156

TEAC AMERICA, INC. 1834 Gage Road, Montebello, California 90640 U.S.A. Phone: +1-323-726-0303

TEAC AUDIO EUROPE Gutenbergstr. 3, 82178 Puchheim, Germany Phone: +49-8142-4208-141

This product has a serial number located on the rear panel. Please write it here and retain this for your records.

Model name: W-1200

Serial number: