

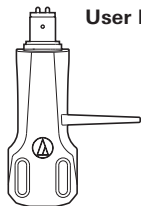

AT-HS6

User Manual / Headshell



audio-technica

Thank you for purchasing this Audio-Technica product. Before using the product, read through this user manual to ensure that you will use the product correctly. Please keep this manual for future reference.

Safety precautions

- Keep the product out of the reach of small children to avoid accidental ingestion of screws, nuts and washers, or damage to product.
- Do not use the product for any purpose other than to mount a phono cartridge.
- Do not put the product in a location where it is exposed to direct sunlight, near heating devices, or in places with high temperatures, high humidity, or high concentrations of dust.
- Do not attempt to disassemble or modify the product.
- Do not subject the product to strong impact.

Name of each part

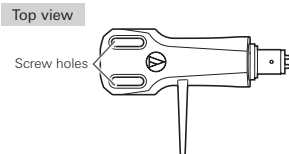
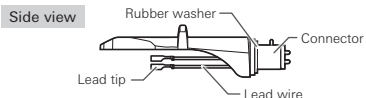

Specifications

Material	: Aluminum
Weight (excluding cartridge installation screws)	: Approx. 9.3 g (0.33 oz) (including lead wires) Approx. 8.4 g (0.30 oz) (excluding lead wires)
Dimensions (excluding connector and protrusions)	: 13.0 mm (0.51") x 21.4 mm (0.84") x 48.9 mm (1.93") (H x W x D)
Accessories	: Cartridge installation slotted screw (M2.6) (10 mm x 2 and 8 mm x 2), Nut x 2, Plastic washer x 2

Specifications are subject to change without notice due to improvements.

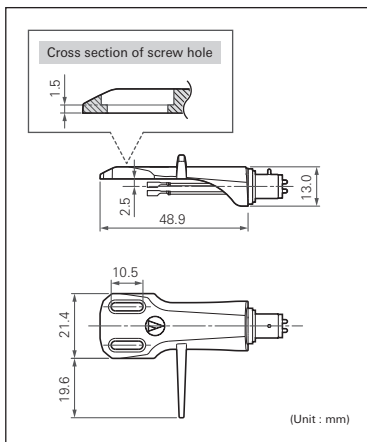

How to install

1. Mount a cartridge onto the headshell using the cartridge installation slotted screw and plastic washer provided, and tighten lightly so that cartridge position can be adjusted.

- When using a cartridge without threaded inserts, use screws and nuts to install the cartridge.
- Take care that the screws are short enough so as not to touch and damage the record.
- Read the user manual of the cartridge.

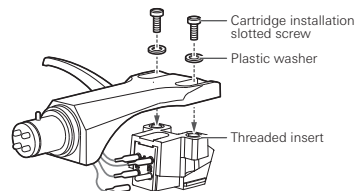

2. Slide the lead tips over the cartridge connections.

- Do not apply heat.
- Use tweezers, small pliers, and non-magnetic screwdriver(s) to mount the headshell/cartridge.
- If a lead tip is loose, flatten it out slightly to attach it.

Layout of headshell leads

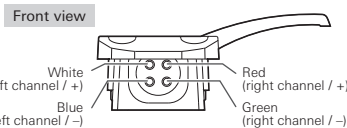

3. Loosen screws with a non-magnetic screwdriver and adjust for overhang. Tighten the screws firmly when position is fixed.

Overhang adjustment

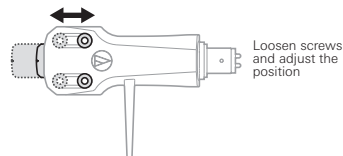

If you are unsure about the overhang adjustment, align the stylus tip with the stylus on the cartridge that originally came with the turntable (see figure below).

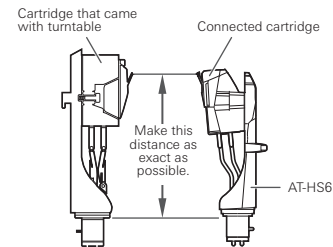

4. Attach the headshell to the tonearm.

5. Refer to the turntable's user manual and adjust the tonearm balance, tracking force and anti-skate.

Other language versions of this manual are available for download at <http://eu.audio-technica.com/>

Audio-Technica Corporation

2-46-1 Nishi-naruse, Machida, Tokyo 194-8666, Japan
www.audio-technica.com
©2019 Audio-Technica Corporation
Global Support Contact: www.at-globalsupport.com



AT-HS6

取扱説明書 / ヘッドシェル

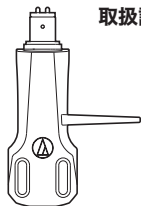

audio-technica

お買い上げありがとうございます。ご使用前にこの取扱説明書を必ずお読みのうえ、正しくご使用ください。またいつでもすぐ読める場所に保管しておいてください。

■ 安全上の注意

本製品は安全性に十分な配慮をして設計していますが、使いかたを誤ると事故が起こることがあります。事故を未然に防ぐために下記の内容を必ずお守りください。

警告 この表示は「取り扱いを誤った場合、使用者が死亡または重傷を負う可能性があります」を意味しています。

注意 この表示は「取り扱いを誤った場合、使用者が傷害を負う、または物的損害が発生する可能性があります」を意味しています。

警告

- 幼児の手の届かないところに置かないでください。取り付けビス、ナットやワッシャーなどの誤飲、事故の原因になります。

注意

- カートリッジを取り付ける用途以外には使用しないでください。破損や事故の原因になります。
- 直射日光の当たる場所、暖房器具の近く、高温多湿やほこりの多い場所に置かないでください。故障や不具合の原因になります。
- 分解や改造はしないでください。故障の原因になります。
- 強い衝撃を与えないでください。故障の原因になります。

■ 各部の名称

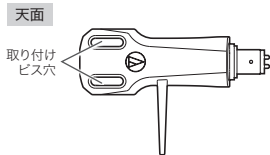
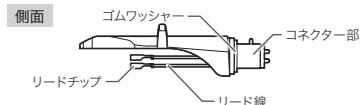

■ テクニカルデータ

材質	: アルミニウム
質量	: 約9.3g(リード線含む)、 約8.4g(リード線除く)
外形寸法 (コネクター部、突起部除く)	: 13.0×21.4×48.9mm (H×W×D)
付属品	: 取り付けビス (M2.6) (10mm×2、8mm×2)、ナット×2、プラスチックワッシャー×2

改良のため予告なく変更することがあります。

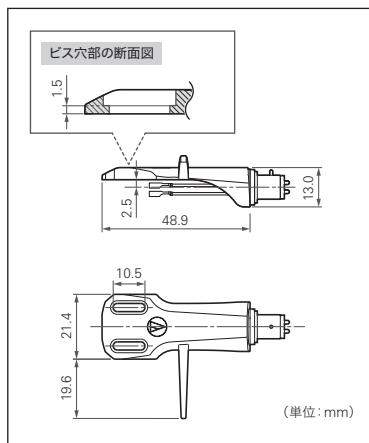

■ 接続のしかた

1. 本製品とカートリッジ(別売)を、付属の取り付けビス、プラスチックワッシャーを使用して仮留めし、位置を決めます。

- インサートナット(埋め込み式)の付いていないカートリッジを使用する場合は、取り付けビスとナットを使用してカートリッジを取り付けます。
- 取り付けビスを上から通して固定する場合は、レコードに取り付けビスが当たらないようにご注意ください。
- ご使用のカートリッジの取扱説明書も併せてご確認ください。

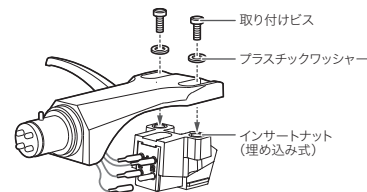

2. リード線の先端にあるリードチップをカートリッジに差し込み接続します。

- 絶対に熱などを加えないでください。
- ヘッドシェルとカートリッジの取り付けには、市販のベンセット、スモールベンチや非磁性性マイナスドライバーなどを使用して取り付けることをおすすめします。
- リードチップが短い場合は、少しつぶして接続してください。

● ヘッドシェルリード線の配列

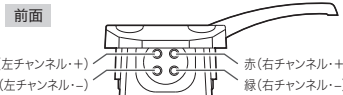

3. 2カ所の取り付けビスを非磁性性マイナスドライバーで緩めて、オーバーハングの調整をします。調整終了後は取り付けビスを本締めしてください。

オーバーハング調整

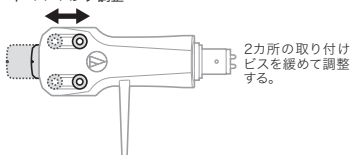

不明な場合は、ターンテーブルに最初から付いているカートリッジの針先位置に合わせてください(下図)。

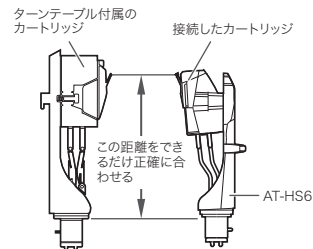

4. ターンテーブルのトーンアームに本製品を接続します。

5. ターンテーブルの取扱説明書を参照し、水平バランス、針圧、アンチスキューティングの調整を行います。

アフターサービスについて

本製品をご家庭用として、取扱説明や接続、注意書きに沿ったご使用において方が、製造上の原因による品質不良が発生した場合は新品とお取り換えいたします。それ以外の責はご了承ください。お取り換の際は、お買い上げの確認のため領収書またはシールなどが必要になりますので大切に保管ください。

お問い合わせ先(電話受付/平日9:00~17:30)
製品の仕様・使いかたや修理・部品のご相談は、お買い上げのお店または当社窓口およびホームページのサポートまでお願いします。

- お客様相談窓口(製品の仕様・使いかた)
☎0120-773-417
(携帯電話・PHSなどのご利用は 03-6746-0211)
FAX: 042-739-9120
Eメール: support@audio-technica.co.jp
- サービスセンター(修理・部品)
☎0120-987-416
(携帯電話・PHSなどのご利用は 03-6746-0212)
FAX: 042-739-9120
Eメール: servicecenter@audio-technica.co.jp
- ホームページ(サポート)
www.audio-technica.co.jp/at/support/