

ABKONCORE™

RAMESSES SERIES

760/780 CASE QUICK USER GUIDE



SEE MORE INNOVATION

Design Your Own

- US** Assembling sequences and methods can vary depending on users. Product colors and parts may be subject to change in order to provide better quality products. Most edges inside of the computer case are finished in a manner as to prevent cuts on hands from the inner chassis; however, care should be taken of some parts that are not treated/finished to provide protection against cuts. You are advised to wear a pair of gloves during assembly that can protect your hands.
- RU** Порядок следования и способ сборки может быть неоднородным для пользователей. Цвет и детали продукта могут быть изменены для обеспечения наилучшего качества продукции. В основном хорошо притуплены острые кромки внутри корпуса компьютера во избежание порезы пальцев. Однако рекомендуется быть более внимательным и осторожным с некоторыми частями отделки невозможного притупления. Во время сборки просьба надевать на руки перчатки, или подобный вид предметов для защиты рук.
- DE** Die Reihenfolge und die Methode des Zusammenbauens können nach Benutzern variieren. Um eine bessere Qualität zu gewährleisten, können die Produktfarben sowie die -komponenten usw. Teilweise geändert werden. Die Ränder des Computergehäuses sind größtenteils gut verarbeitet, um zu verhindern, dass Finger vom Abschnitt des Chassis verletzt wird. Jedoch gibt es einige Bereiche, die nicht verarbeitet werden konnten. Also seien Sie vorsichtig und tragen Sie die Handschuhe beim Zusammenbauen, um Ihre Hand zu schützen.
- FR** L'ordre de montage varie selon l'utilisateur. La couleur différente ou des pièces détachées peuvent être remplacées par d'autres pour un produit de meilleure qualité. Porter les gants lors du montage afin d'éviter les coupures. Attention au châssis aiguisé malgré la finition.
- ES** Los pasos y modos de montaje pueden variar de un usuario a otro. Los colores y componentes del producto están sujetos a cambios sin previo aviso para proporcionar productos de mejor calidad. Se han dado retoques finales a la mayor parte de las secciones de chasis para evitar peligro de corte en la mano, pero tenga cuidado con algunas partes que no hayan sido bien tratadas. Utilice guantes para proteger la mano de cualquier peligro durante el ensamble y desensamble.
- PT** LA seqüencia e maneira de montagem podem ser diferentes segundo usuário. Para fornecer um produto melhor, a cor e as partes do produto podem ser parcialmente alteradas. O interior da caixa do computador recebeu-se um acabamento protetor na parte cortada do chassi, para proteger a mão dos usuários. Porém, é necessário tomar cautelas já que há partes que são impossíveis de receber este tipo de acabamento. Ao montar o produto, use as luvas protetoras.
- TR** Montaj sırası ve şekline kullanıcı kendi karar verebilir ve daha iyi ürün tedariki için ürün renkleri ve malzemeler değiştirilebilir. Bilgisayar kasasının iç şasesinin kesici kısımlarından kaynaklanacak yaralanmaları engellemek için gerekli tedbirler alınmıştır. Tedbir alınamayan kısımlarda dikkatli olunuz. Montaj esnasında elinizi koruma amaçlı eldiven vb ürünler kullanınız.

PL Kolejność i metoda montażu mogą być różne dla użytkownika. Część kolorów produktu i części może ulec zmianie w celu uzyskania lepszej wydajności. Mimo że wykonujemy prace wykończeniowe na odciętych częściach obudowy wewnątrz pudła, aby zapobiec pocięciu palców, zachowaj ostrożność. Podczas montażu komputera należy założyć rękawice lub sprzęt ochronny.







CZ Pořadí a způsob montáže mohou být podle uživatele odlišné. A část barev a součástí produktu se může měnit za účelem lepšího výkonu. Přestože na řezané části šasi uvnitř pouzdra použijeme dokončovací práci, která zabrání tomu, aby se prsty dostaly na řez, je třeba je opatrně věnovat pozornost. Při sestavování počítače noste rukavice nebo ochranné rukavice.

KR 조립 순서 및 방법은 사용자에 따라 달리 할 수 있으며, 보다 좋은 제품 제공을 위하여 제품 컬러 및 부품등은 일부 변경될 수 있습니다. 컴퓨터 케이스 내부는 새시의 절단면에 손베임 방지를 위해 마감처리를 하였으나 일부 마감 처리가 불가능한 부분은 조심하십시오. 조립시 장갑등의 손을 보호할 수 있는 것을 착용하시기 바랍니다.

CN 组装的顺序和方法可以根据用户有所不同。为了提供更好的产品,一部分产品的颜色和部件可能会有变化。
在电脑机箱内,机箱的切边已处理防止割伤,但其中有一些无法完成。组装的时候,请戴上可以保护手的手套。

JP 組立手順と方法は、ユーザーに応じて異なりすることができ、より良い製品を提供するために、製品の色や部品などは一部変更されることがあります。コンピュータのケース内部には、シャーシの切断面にお手討の防止のため仕上げをしたが、いくつかの仕上げ処理が不可能な部分は気をつけてください。組み立て時の手袋などの手を保護することができるものを着用してください。

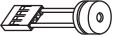
ACCESSORY KIT

Figure	Part's Name	Function / Component
	M/B Standoff	Motherboard (6 Pre-installed)
	Screw - A	PSU Add-on VGA
	Screw - B	Motherboard 5.25" Device 2.5" SSD
	Screw - C	3.5" HDD
	Buzzer	Motherboard Alarm
	Cable Tie	Cable Management
	Short Prevention Ring	Motherboard Screw

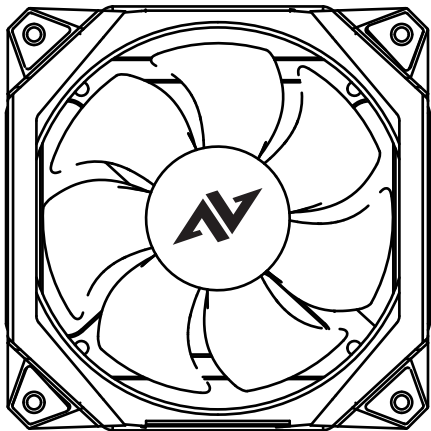

SPIDER

SPECTRUM SYNC

REMOTE KIT

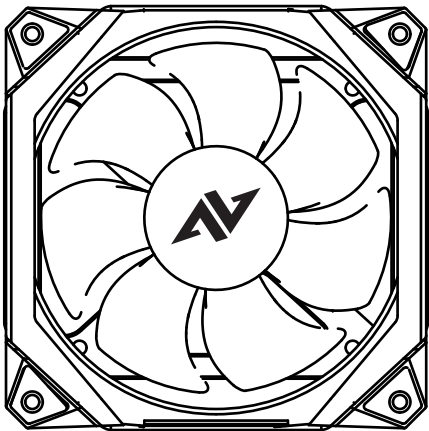

SPIDER SPECTRUM SYNC REMOTE KIT

RAMESSES 760

- SPIDER SPECTRUM SYNC FAN x 8
- REMOTE CONTROL x 1
- FAN-SPECTRUM SYNC CONTROL SYSTEM x 1

RAMESSES 780

- SPIDER SPECTRUM SYNC FAN x 8
- REMOTE CONTROL x 1
- FAN-SPECTRUM SYNC CONTROL SYSTEM x 1

M/B Position

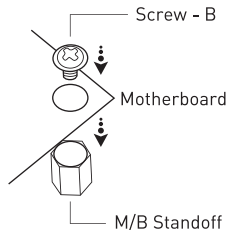
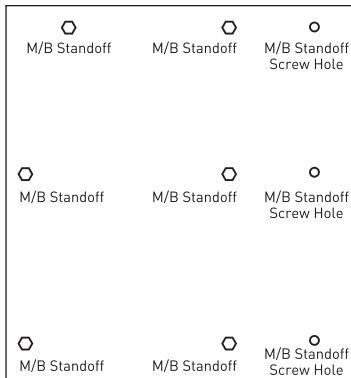

M/B Support



(RAMESSES 760/780)

INSTALL THE MOTHERBOARD

- US**
1. Mount the mother board I/O shield at the rear of the case.
 2. Align the M/B standoff screws with their corresponding screw holes and tighten them with the screw-B bolts.
 3. The case comes basically with 6 M/B standoff screws, which can be adjusted to the specification of a main board.
- RU**
1. Установите заглушку тыловых портов системной платы в задней части корпуса.
 2. Проводите сборку после аккуратного выравнивания M/B Standoff винта в винтовые отверстия системной платы корпуса с помощью винта-В.
 3. В стандартной комплектации на корпусе установлены 6 винтов M/B Standoff. Вы можете применять необходимый винт M/B Standoff в комбинации, в соответствии со спецификацией системной платы.
- DE**
1. Montieren Sie die E/A-Abschirmung des Motherboards an der Rückseite des Gehäuses.
 2. Nach der korrekten Ausrichtung der M/B-Abstandsschraube in der Schraubenbohrung des Motherboards, montieren Sie es mit der Schraube-B.
 3. Das Gehäuse hat standardmäßig 6 Stk. von M/B Abstandsschrauben und hängt von der Spezifikation des Motherboards ab. Die erforderliche M/B Abstandsschraube gemäß der Norm kann in Kombination angewendet werden
- FR**
1. Monter la SHIELD ENTRÉE – SORTIE de carte mère à l'arrière du boîtier.
 2. Mettre le M/B Standoff Screw, la carte mère et Screw-B et serrer les vis.
 3. Six(6) M/B Standoff Screw sont inclus avec le boîtier. Utiliser les vis, selon la spécification de la carte mère.

- ES**
1. Monte la chapa trasera I/O de la placa madre en la parte posterior del gabinete.
 2. Después de coincidir bien los tornillos espaciadores (M/B Standoff) del gabinete con los orificios de la placa madre, empiece a ensamblar utilizando tornillos-B.
 3. Básicamente, el gabinete viene con 6 tornillos espaciadores. Si es necesario, use combinando otros tornillos espaciadores de acuerdo con las normas de la placa madre.

- PT**
1. Monte o escudo I/O da placa mãe na parte inferior da caixa.
 2. Alinhe os parafusos M/B Standoff Screw da caixa e os orifícios de parafuso da placa-mãe e monte com Screw-B.
 3. Basicamente, há 6 parafusos Screw Standoff M/B na caixa e utilize o M/B Standoff Screw de outra medida de acordo com a placa-mãe.

- TR**
1. Kasa'nın arkasındaki ana kart I/O koruyucusunu takınız.
 2. Kasada bulunan M/B Standoff Vidası ve anakart vida yuvasını tam denk getirerek Vida-B yi takınız.
 3. M/B Standoff Vidası standart olarak 6 adet takılı durumdadır. Anakartın boyutuna göre gerekli miktarda kullanabilirsiniz.

- PL**
1. Zamontuj osłonę wejścia/wyjścia płyty głównej z tyłu pudła.
 2. Dokładnie wyrównaj śruby odległościowe M/B z otworami śrub odległościowych M/B na pudle i przymocuj śruby-Bs do śrub odległościowych M/B przez otwory.
 3. W ogóle, śruby odległościowe 6 M/B są standardem dla pudła. Użytkownik może dodawać lub odejmować śruby odległościowe M/B w zależności od rozmiaru płyty głównej.

- CZ**
1. Připevněte štít I / O základní desky na zadní straně pouzdra.
 2. Přesně zarovnejte šrouby M / B se stojáčkovými háčky M / B na skřínce a upevněte šrouby Bs na šrouby M / B přes sály.
 3. Obecně platí, že pro skříň se dodávají standardní šrouby 6 M / B. Uživatel může přidat nebo odečíst šrouby M / B v závislosti na velikosti základní desky.

- KR**
1. 케이스 후면 메인보드 I/O 쉴드를 장착합니다.
 2. 케이스에 있는 M/B Standoff Screw와 메인보드 나사홀을 정확히 맞춘뒤 Screw-B로 조립합니다.
 3. M/B Standoff Screw는 기본 6개가 케이스에 기본 장착되어 있고 메인보드 규격에 따라 필요한 M/B Standoff Screw는 결합하여 사용하시면 됩니다.

- CN** 1. 请在机箱后板安装主板I/O挡板。
2. 将机箱M/B Standoff Screw与主板螺钉对齐后用Screw-B组装。
3. 机箱内已基本安装6个M/B支架螺丝，根据主板规格所需M/B限位螺丝组合使用即可。

- JP** 1. ケース裏面のメインボードのI/O シールドをお取り付けください。
2. ケースの M/B Standoff Screwとメインボードのネジホールを正確に合わせた後、Screw-Bで組立てます。
3. M/B Standoff Screwは基本6個がケースに基本装着されており、メインボード規格に基づいて、必要な M/B Standoff Screwは結合してお使いください。

(RAMESSES 760/780) INSTALL THE POWER SUPPLY

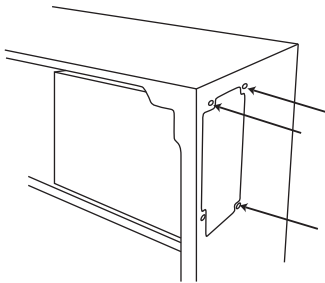

- US** 1. Check for the location on the right top of the case for the mounting of the power supply.
2. Position the fan inside of the power supply, accurately in line with the inner screw holes.
3. Tighten the power supply using the screw-A bolts.

- RU** 1. Проверьте место крепления источника питания в правой верхней части корпуса.
2. Вставьте вентилятор источника питания в сторону внутрь, аккуратно установите в задние отверстия под винты.
3. Сборка установленного источника питания выполняется с помощью винта-A.

- DE** 1. Überprüfen Sie den Montageort des Netzteils am rechten oberen Teil des Gehäuses.
2. Positionieren Sie den Lüfter des Netzteils nach innen und montieren Sie die hintere Schraube genau am Schraubenloch.
3. Bauen Sie das montierte Netzteil mit der Schraube-A zusammen.

- FR** 1. Vérifier la partie supérieure droite du boîtier pour le montage d'alimentation électrique.
2. Mettre la direction du ventilateur vers l'intérieur en faisant attention aux trous des vis.
3. Serrer les vis, Screw-A pour le montage.

- ES** 1. Chequee la ubicación de la fuente de alimentación en la parte derecha superior del gabinete.
2. Coloque la fuente de alimentación en el interior y monte con precisión coincidiendo bien con los orificios traseros.
3. Utilice tornillos-A para instalar la fuente de alimentación.

- PT** 1. Verifique a localização da fonte de alimentação na parte superior direita da caixa.
2. Posicione a direção do ventilador da fonte de alimentação para o interior e monte-a corretamente sobre os orifícios de parafuso na parte traseira.
3. Complete a montagem da fonte de alimentação utilizando Screw-A.

- TR** 1. Kasanın sağ alt tarafındaki güç kaynağı monte alanını kontrol ediniz.
2. Güç kaynağının fan yönünü iç tarafa denk getirin ve arka tarafataki vida vuyasına tam monte ediniz.
3. Monte ettiğiniz güç kaynağını Vida-A yı kullanarak sabitleyiniz.

- PL** 1. Sprawdź, gdzie zamontować zasilanie w prawym górnym rogu pudła.
2. Dopasuj zasilacz do otworów śrubowych z tyłu, z wentylatorem skierowanym do wewnątrz.
3. Przymocuj zamontowany zasilacz do otworów śrubowych za pomocą śruby-As.

- CZ** 1. Zkontrolujte, kde připojit napájecí zdroj v pravém horním rohu pouzdra.
2. Vyrovnajte napájecí zdroj se šroubovými sály v zadní části s ventilátorem směrem dovnitř.
3. Upevněte namontovaný napájecí zdroj na šroubové haly dohromady pomocí šroubu-As.

- KR** 1. 케이스 우측 상단 파워서플라이 장착 위치를 확인합니다.
2. 파워서플라이의 팬 방향을 안쪽으로 위치하여 후면 나사홀 위치에 정확히 장착합니다.
3. 장착한 파워서플라이는 Screw-A를 이용하여 모두 조립합니다.

- CN** 1. 检查箱体右上方电源安装位置。
2. 将电源风扇朝内侧并准确对准背面螺丝孔安装。
3. 组装电源使用螺丝-A全部安装。

- JP** 1. ケース右上の電源取り付け位置を確認します。
2. 電源のファンの方向を内側に位置して、裏面のネジホルルの位置に正確に取り付けます。
3. 装着した電源は Screw-Aを利用して、すべて組み立てます。

(RAMESSES 760/780) INSTALL THE VGA

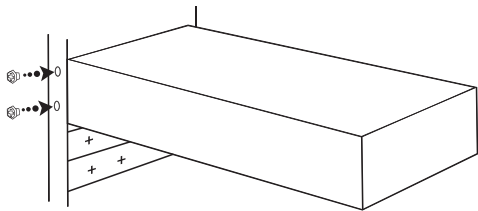

- TR**
1. Ekran kartının monte alanını kontrol edip PCI slotunun kapağını çıkarınız.
 2. Ekran kartını PCI slotuna takınız.
 3. Taktığınız ekran kartını Vida-A'yı kullanarak PCI slotuna sabitleyiniz.

- PL**
1. Sprawdź, gdzie zamontować kartę graficzną i usuń prowadnicę gniazda PCI.
 2. Włóż prawidłowo kartę graficzną do gniazda PCI.
 3. Przymocuj zamontowaną kartę graficzną do gniazda PCI za pomocą podanej śruby-As.

- CZ**
1. Zkontrolujte umístění grafické karty a vyjměte vodičko slotu PCI.
 2. Vložte grafickou kartu správně do slotu PCI.
 3. Upevněte připojenou grafickou kartu do slotu PCI pomocí daného šroubu-As.

- US**
1. Check for the location for mounting the graphic card and remove the PCI slot guide.
 2. Mount the card, aligning it accurately with the PCI slot.
 3. Use the supplied screw-A bolts to fix the graphic card in the PCI slot.

- RU**
1. Проверьте место установки графической карты, снимите слоты шины PCI на системной плате.
 2. Вставьте аккуратно графическую карту в PCI слот.
 3. Проводите сборку вставленной графической карты в PCI слот с помощью предлагаемого винта-A.

- DE**
1. Überprüfen Sie den Montageort der Grafikkarte und entfernen Sie die PCI-Steckplatzführung.
 2. Montieren Sie die Grafikkarte korrekt in den PCI-Steckplatz.
 3. Montieren Sie die montierte Grafikkarte mit der mitgelieferten Schraube A im PCI-Steckplatz.

- FR**
1. Vérifier l'emplacement de la carte graphique et enlever le PCI slot guide.
 2. Monter la carte graphique convenablement sur le logement PCI.
 3. Serrer les vis, Screw-A pour le montage de la carte graphique.

- ES**
1. Chequee la ubicación de montaje para la tarjeta gráfica y retire la guía de ranura PCI.
 2. Monte la tarjeta gráfica correctamente en la ranura PCI
 3. Ensamble la tarjeta gráfica montada en la ranura PCI utilizando tornillos-A provistos.

- PT**
1. Verifique a posição de montagem da placa gráfica e remova a guia do slot PCI.
 2. Coloque a placa gráfica no slot PCI corretamente.
 3. Monte a placa gráfica instalada no slot PCI utilizando Screw-A.

- KR**
1. 그래픽카드의 장착 위치를 확인하고 PCI 슬롯 가이드를 제거합니다.
 2. 그래픽카드를 PCI 슬롯에 맞춰 정확히 장착합니다.
 3. 장착된 그래픽카드는 제공된 Screw-A를 이용하여 PCI슬롯에 조립합니다.

- JP**
1. 그래픽카드의取り付け位置を確認して、PCIスロットガイドをとり除きます。
 2. 그래픽카드をPCIスロットに合わせて正確に取り付けます。
 3. 装着されたグラフィックカードは、提供されたScrew-Aを利用して、PCIスロットに取り付けます。

- CN**
1. 检查显卡安装位置并卸下PCI插槽导板。
 2. 将显卡准确对准PCI插槽安装。
 3. 组装图形卡使用提供的螺丝-A安装在PCI插槽。

RAMESSES 760 : INSTALL a 3.5"

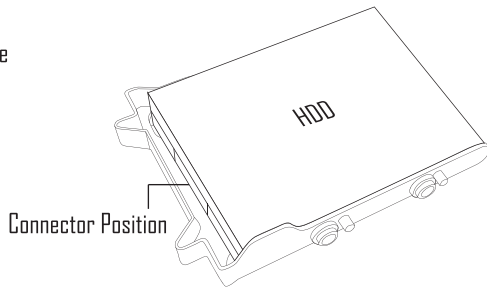
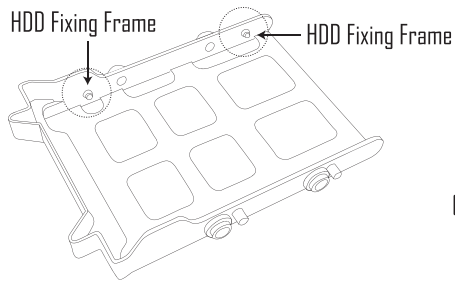

- US**
1. Check the right HDD bay of the chassis. Then, remove the HDD / SSD multi guide which is set in the HDD bay.
 2. Hold and open both sides of the HDD / SSD Multi Guide and fit the HDD correctly from the HDD fixing frame.
 3. Attach the HDD assembled guide to the bay and then install by pushing towards the front direction.
- RU**
1. Проверьте правый отсек жесткого диска на шасси. Затем удалите многостороннюю направляющую HDD/SSD, установленную в отсеке жесткого диска.
 2. Откройте направляющую HDD /SSD, удерживая ее с обеих сторон, и правильно установите жесткий диск в предназначенное для него крепление.
 3. Поместите направляющую жесткого диска в отсек и установите ее движением вперед.
- DE**
1. Überprüfen Sie den rechten Festplattenschacht des Gehäuses. Entfernen Sie dann eine HDD / SSD-Multiführung, die sich im Festplattenschacht befindet.
 2. Halten und öffnen Sie beide Seiten der HDD / SSD-Multiführung und setzen Sie die Festplatte korrekt in den HDD-Befestigungsrahmen ein.
 3. Bringen Sie die montierte HDD-Führung am Schacht an und installieren Sie sie, indem Sie diese in die Vorderrichtung stoßen.
- FR**
1. Vérifiez la baie droite du HDD du châssis. Ensuite, retirez le multi guide HDD / SSD qui est placé dans la baie du disque dur.
 2. Tenez et ouvrez les deux côtés du guide multi-disques HDD / SSD et installez le disque dur correctement à partir du cadre de fixation du HDD.
 3. Fixez le guide assemblé sur le HDD à la baie et installez-le en poussant vers l'avant.
- ES**
1. Verifique el compartimiento de HDD derecho del chasis. Y separe la guía múltiple de HDD/SSD que está configurado básicamente en el compartimiento de HDD.
 2. Abra sosteniendo ambos lados de la guía múltiple de HDD/SDD y coloque ajustando el HDD desde el marco de fijación de HDD.
 3. Coloque la guía con el HDD armado en el compartimiento y empuje hacia la dirección frontal.
- PT**
1. Verifique o compartimento HDD direito do chassi. Em seguida, remova a guia múltipla do HDD/SSD que está fixada no compartimento do HDD.
 2. Segure e abra ambos os lados do Multi Guide do HDD / SSD e encaixe o HDD corretamente a partir do quadro de fixação do HDD.
 3. Conecte a guia do HDD ao compartimento e, em seguida, instale-a empurrando-a na direção frontal.
- TR**
1. Kasa'nın sağ HDD yuvasını kontrol edin. Ardından sabit sürücü yuvasına takılı çok sayfalı HDD / SSD kılavuzunu çıkarın.
 2. HDD / SSD Çoklu Kılavuzun her iki tarafını tutun ve açın ve HDD'yi HDD sabitleme çerçevesinden doğru şekilde takın.
 3. Sabit sürücü kılavuzunu bölmeye takın ve ön tarafa basarak takın.
- PL**
1. Sprawdź właściwą wnękę dysku twardego w obudowie. Następnie wyjmij wielofunkcyjną prowadnicę HDD / SSD, który znajduje się we wnęce dysku twardego.
 2. Przytrzymaj i otwórz obie strony Multi-prowadnicy HDD / SSD i zamocuj dysk twardy prawidłowo z ramy mocującej HDD.
 3. Podłącz zmontowaną prowadnicę dysku twardego do wnęki, a następnie zainstaluj, naciskając ku przodowi.

- CZ**
1. Zkontrolujte pravou pozici HDD podvozku. Poté vyjměte vícejádrový vodič HDD / SSD, který je nastaven v pozici HDD.
 2. Držte a otevřete obě strany jednotky HDD / SSD Multi Guide a správně vložte pevný disk z upevňovacího rámečku HDD.
 3. Připojte vodičko sestavené z HDD k pozici a pak ji namontujte směrem dopředu.

- KR**
1. 새시 우측 HDD 베이 를 확인합니다. 그리고 HDD 베이 에 기본 셋팅된 HDD/SSD 멀티 가이드 를 분리합니다.
 2. HDD/SSD 멀티 가이드 양쪽 을 잡아 벌린 다음 HDD 고정 프레임 으로부터 HDD 를 정확히 맞춰 장착합니다.
 3. HDD 가 조립된 가이드 를 베이 에 걸친 후 앞방향 으로 밀어 장착합니다.

- CN**
1. 查看底架右侧的HDD支架。然后拆下基本安装在HDD支架上的HDD/SSD多导轨。
 2. 抓住HDD/SSD多导轨的两侧将其分开，然后把HDD准确安装在HDD固定框架上。
 3. 把装有HDD的导轨搭在支架上后，向前推动安装。

- JP**
1. シャーシ右側のHDDベイを確認します。そしてHDDベイにセットされているHDD/SSDマルチガイドを分離します。
 2. HDD/SSDマルチガイドの両方をつかんで広げた後、HDD固定フレームからHDDを正確に合わせて装着します。
 3. HDDが組み立てられたガイドをベイにかけた後、前方向に押しして装着します。

(RAMESSES 760/780) INSTALL a 2.5"

Connector Position

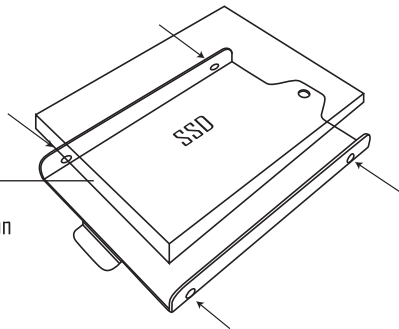

- US**
1. Remove the SSD bracket by removing the thumbscrew from the SSD bracket.
 2. Position SSD bracket screw hole and SSD precisely as shown in the picture and assemble using screw-B.
 3. Assemble the SSD bracket to the chassis using the thumbscrew.
- RU**
1. Снимите рамку SSD, предварительно убрав из нее винт.
 2. Расположите отверстие для крепления кронштейна SSD и SSD так, как показано на рисунке, и соберите с помощью винта B.
 3. Соберите рамку SSD и шасси с помощью винта.
- DE**
1. Entfernen Sie die SSD-Halterung, indem Sie die Rändelschraube von der SSD-Halterung entfernen.
 2. Positionieren Sie das Schraubenloch der SSD-Halterung und die SSD genau wie es in der Abbildung gezeigt wird und montieren Sie sie mit Schraube B.
 3. Montieren Sie die SSD-Halterung mit der Rändelschraube am Gehäuse.
- FR**
1. Retirez le support SSD en retirant la vis à oreilles du support SSD.
 2. Positionnez le trou de vis du support SSD et le disque SSD avec précision comme indiqué sur l'image et assemblez avec la vis-B.
 3. Assemblez le support SSD au châssis à l'aide de la vis à oreilles.
- ES**
1. Separe el soporte de SSD eliminando el tornillo del soporte de SSD.
 2. Coloque exactamente el hoyo del tornillo del soporte de SSD y el SSD como en la imagen y ármelo usando el tornillo B.
 3. Coloque el soporte de SSD con el SSD armado en el chasis usando el tornillo de mano otra vez.
- PT**
1. Remova o suporte SSD removendo o parafuso do suporte SSD.
 2. Posicione o orifício do parafuso do suporte SSD e o SSD precisamente como mostrado na figura e monte usando o parafuso-B.
 3. Monte o suporte SSD no chassi usando o parafuso de aperto manual.
- TR**
1. SSD dirseğini braketinden çıkararak SSD braketini çıkarın.
 2. SSD braket vida deliğini ve SSD'yi resimde gösterildiği gibi yerleştirin ve vida-B'yi kullanarak monte edin.
 3. Bir parmak vidası kullanarak SSD braketini şasiye takın.
- PL**
1. Wyjmij wspornik SSD, wyjmując śrubę ze wspornika SSD.
 2. Ustaw otwór śruby wspornika SSD i SSD dokładnie, jak pokazano na rysunku, i zamontuj za pomocą śruby-B.
 3. Zamontuj wspornik SSD do obudowy za pomocą śruby.

- CZ**
1. Demontujte držák SSD tak, že odšroubujete šroubek z držáku SSD.
 2. Umístěte otvory pro šrouby konzoly SSD a SSD přesně tak, jak je znázorněno na obrázku a sestavte pomocí šroubu B.
 3. Namontujte držák SSD k podvozku pomocí šroubu.

- KR**
1. SSD 브라켓의 손나사를 제거하여 SSD 브라켓을 분리합니다.
 2. 그림과 같이 SSD 브라켓의 나사홀과 SSD를 정확히 위치시킨 후 screw-B를 이용하여 조립합니다.
 3. SSD가 조립된 SSD 브라켓을 다시 손나사를 이용하여 새시에 조립합니다.

- CN**
1. 拧下SSD支架上的螺丝，拆开SSD支架。
 2. 如图所示，把SSD对准SSD支架的螺丝孔后，使用screw-B组装。
 3. 再用螺丝把装有SSD的SSD支架重新组装在SSD底架上。

- JP**
1. SSDブラケットのねじを除去してSSDブラケットを分離します。
 2. 図のようにSSDブラケットのねじ穴とSSDを正確に位置させた後、screw-Bを用いて組み立てます。
 3. SSDが組み立てられたSSDブラケットを再びねじを用いてシャーシに組み立てます。

RAMESSES 780 : INSTALL a 3.5" or 2.5"

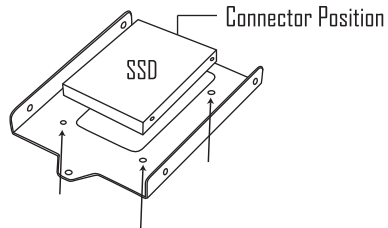
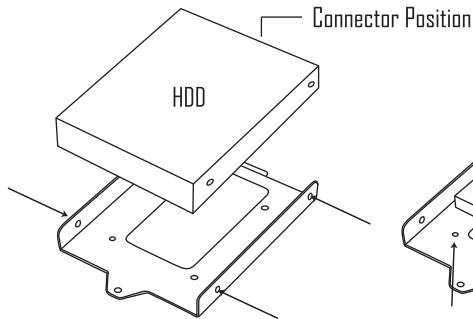

- US**
1. Disconnect the HDD/SSD multi-guide that is mounted at the right side.
 2. HDD mounting: Align the HDD correctly with the HDD screw holes at both ends of the HDD/SSD multi-guide and assemble them using the screw-C bolts.
 3. SSD mounting: Position the SSD accurately to the SSD screw holes located at the bottom of the HDD/SSD multi-guide and tighten them using the screw-B bolts.
- RU**
1. Разделите и снимите многофункциональную планку жесткого диска(HDD) или твердотельного накопителя (SSD), установленного на правой боковой стороне панели.
 2. Крепление жесткого диска(HDD): аккуратно вставьте жесткий диск в оба боковых отверстия многофункциональной планки HDD/SSD и выполните сборку с помощью винта-C.
 3. Крепление твердотельного накопителя (SSD): аккуратно вставьте твердотельный накопитель в нижнюю часть отверстий SSD и выполните сборку с помощью винта-B.
- DE**
1. Trennen Sie HDD/SSD-Multiführung, die in der rechten Seitenwand montiert ist.
 2. HDD-Halterung: Positionieren Sie die HDD korrekt in beiden seitlichen HDD-Schraubenbohrungen der Multiführung und montieren Sie sie mit Schraube-C.
 3. SSD-Halterung: Positionieren Sie die SSD korrekt in das SSD-Schraubenloch an der Unterseite der Mehrfachführung und montieren Sie sie mit Schraube-B.
- FR**
1. Démonter le HDD/SSD multi guide qui est placé à droit.
 2. Montage de HDD : mettre HDD en faisant attention aux trous des vis du HDD/SSD multi guide et serrer les vis, Screw-C.
 3. Montage de SSD : mettre SSD au-dessous du HDD/SSD multi guide en faisant attention aux trous des vis et serrer les vis, Screw-B.
- ES**
1. Separe la multi-guía de HDD/SSD que se encuentra en el lado derecho.
 2. Montaje de HDD: coloque la unidad de disco duro coincidiendo bien con los orificios de ambos lados laterales de la multi-guía de HDD/SSD y ensamble utilizando tornillos-C.
 3. Montaje de SSD: coloque el SSD coincidiendo bien con los orificios de la parte inferior de la multi-guía y ensamble utilizando tornillos-B.
- PT**
1. Remova o multi-guia do HDD/SDD instalado no lado direito.
 2. Instalação do HDD: posicione o HDD corretamente nos orifícios de parafuso HDD em dois lados do multi-guia do HDD/SDD. Monte-o utilizando Screw-C.
 3. Instalação do SDD: posicione o SDD corretamente nos orifícios de parafuso SDD na parte inferior do multi-guia do HDD/SDD. Monte-o utilizando Screw-B.
- TR**
1. Sağ tarafta bulunan HDD/SSD çoklu kapağı ayırınız.
 2. HDD Montajı: HDD/SSD çoklu kapağının iki tarafındaki HDD vida yuvasına HDD'yi tam denk getirerek Vida-C'yi kullanarak sabitleyiniz.
 3. SSD Montajı: HDD/SSD çoklu kapağının alt tarafındaki SSD vida yuvasına SSD'yi tam denk getirerek Vida-B'yi kullanarak sabitleyiniz.

- PL**
1. Oddzielna prowadnica wielodyskowa HDD / SSD po prawej stronie.
 2. Montaż dysku HDD: dopasuj korpus HDD do otworów śrubowych HDD po bokach prowadnicy wielodyskowej HDD/SDD i zamocuj korpus dysku HDD do otworów śrubowych za pomocą śruby-Cs.
 3. Montaż dysku SSD: dopasuj korpus SSD do otworów śrubowych SSD na podłodze prowadnicy wielodyskowej HDD/SDD i zamocuj korpus dysku SSD do otworów śrubowych za pomocą śruby-Bs.

- CZ**
1. Oddělte více vodičů HDD / SSD na pravé straně.
 2. Připevnění pevného disku: zarovnejte těleso HDD s HDD šroubovými sály po stranách vícenásobného vodička HDD / SDD a upevněte těleso HDD na šroubové haly se šroubovými Cs.
 3. Montáž SSD: Zarovnejte karosérie SSD se šroubovými sály SSD na podlahu multidirekčního vedení HDD / SDD a upevněte těleso SSD na šroubové haly pomocí šroubů Bs.

- KR**
1. 우측면에 장착된 HDD/SSD 멀티 가이드를 분리합니다.
 2. HDD 장착: HDD/SSD 멀티 가이드의 양 사이드 HDD 나사홀에 HDD를 정확히 위치시킨 후 Screw-C를 사용하여 모두 조립합니다.
 3. SSD 장착: HDD/SSD 멀티 가이드의 하단 SSD 나사홀에 SSD를 정확히 위치시킨 후 Screw-B를 사용하여 모두 조립합니다.

- CN**
1. 卸下安装在右侧的HDD/SSD多功能硬盘盒。
 2. 安装HDD: 将HDD准确放置于HDD/SSD多功能硬盘盒两侧HDD螺丝孔并使用螺丝-C全部组装。
 3. 安装SSD: 将SSD准确放置于HDD/SSD多功能硬盘盒下方SSD螺丝孔并使用螺丝-B全部组装。

- JP**
1. 右側面に装着されたHDD/SSDマルチガイドを取り外します。
 2. HDDの装着: HDD/SSDマルチガイドの両サイドのHDDのネジホールにHDDを正確に位置させた後、Screw-Cを使用してすべて組立てます。
 3. SSDの装着: HDD/SSDマルチガイドの下部のSSDのネジホールにSSDを正確に位置させた後、Screw-Bを使用してすべて組立てます。

Thank you for purchasing this CASE



Head office:159 3F, Wonhyo Ro 2Ga, Yongsan Gu, Seoul, Korea

China Branch:#617, MinggaoZhongxin, 123 Yingbindadao, Hua Du District, Guangzhou City,
510410, P.R.CHINA (TEL: 020-36969919)

TEL: +82. 2. 749. 1311 FAX: +82. 2. 749. 2221 Contact us: emma@abkoncore.com

www.abkoncore.com