

Руководство пользователя

ЖК - монитор

MultiSync C651Q

MultiSync C751Q

MultiSync C861Q

MultiSync C981Q

Модель: C651Q, C751Q, C861Q, C981Q

Название модели указано на табличке на задней панели монитора.

Алфавитный указатель

Информация о регистрации	Русский-1
Важная информация.....	Русский-2
ПРЕДУПРЕЖДЕНИЕ	Русский-2
ВНИМАНИЕ	Русский-2
Техника безопасности, техническое обслуживание и рекомендации по эксплуатации	Русский-3
Техника безопасности и техническое обслуживание	Русский-3
Рекомендации по эксплуатации.....	Русский-4
Эргономика.....	Русский-4
Очистка ЖК-панели	Русский-4
Очистка корпуса	Русский-4
Монтаж.....	Русский-5
Крепление монтажных приспособлений.....	Русский-7
Названия деталей и их функции.....	Русский-10
Панель управления.....	Русский-10
Панель разъемов	Русский-11
Беспроводной пульт дистанционного управления.....	Русский-13
Рабочий диапазон для дистанционного управления	Русский-14
Установка	Русский-15
Осуществление подключений.....	Русский-17
Схема соединений.....	Русский-17
Подключение персонального компьютера	Русский-18
Подсоединение проигрывателя или компьютера с выходом HDMI.....	Русский-18
Подключение к компьютеру с DisplayPort	Русский-18
Подключение USB-устройства	Русский-19
Основные операции	Русский-20
Режимы «Питание ВКЛ.» и «Питание ВЫКЛ.»	Русский-20
Индикатор питания	Русский-21
Режим управления питанием.....	Русский-21
Формат	Русский-21
Медиапроигрыватель (Media Player)	Русский-22
Отображаемые/проигрываемые файлы	Русский-22
Экран отображения файлов	Русский-24
Показ слайдов.....	Русский-25
Настройки медиапроигрывателя.....	Русский-25
НАСТРОЙКИ СЕТИ И ПРОЧИЕ НАСТРОЙКИ	Русский-26
Использование настроек общей SD-карты	Русский-27
Использование функции копирования содержимого (КОП. СОДЕРЖ.)	Русский-28
Использование содержимого, предназначенного для чрезвычайных ситуаций.....	Русский-28
OSD информации	Русский-28
Режим изображения	Русский-29
Элементы управления OSD	Русский-32
ВХОД	Русский-33
ИЗОБРАЖЕНИЕ	Русский-33
ЗВУК	Русский-35
ГРАФИК	Русский-36
МУЛЬТИ-ВВОД	Русский-37
OSD	Русский-39
МУЛЬТИ-ДИСПЛЕЙ	Русский-39
ЗАЩИТА ДИСПЛЕЯ	Русский-41
УПРАВЛЕНИЕ	Русский-41
ДОП.СЛ.	Русский-44
СИСТЕМА	Русский-45
ВЫЧИСЛИТЕ МОДУЛЬ	Русский-45
Функции дистанционного управления	Русский-47
Подключение нескольких мониторов.....	Русский-48
Управление ЖК-монитором с помощью пульта дистанционного управления RS-232C.....	Русский-49
Управление ЖК-монитором с помощью устройства управления LAN.....	Русский-51
Соединение с сетью	Русский-51
Настройка сети с помощью HTTP-браузера.....	Русский-51
POINT ZOOM (ЗУМ ТОЧКИ).....	Русский-59
PROOF OF PLAY (ЗАЩИТА ВОСПРОИЗВЕДЕНИЯ)	Русский-60
INTELLIGENT WIRELESS DATA (ИНТЕЛЛЕКТУАЛЬНЫЕ ДАННЫЕ БЕСПРОВОДНОЙ СЕТИ).....	Русский-61
Матрица МУЛЬТИ ИЗОБР.	Русский-61
Видеовыход	Русский-68
Характеристики.....	Русский-69
Устранение неисправностей	Русский-70
Технические характеристики - C651Q.....	Русский-72
Технические характеристики - C751Q.....	Русский-73
Технические характеристики - C861Q.....	Русский-74
Технические характеристики - C981Q.....	Русский-75
Информация производителя по переработке и энергии.....	Русский-76
[Уведомление] О Визуальной лицензии MPEG-4 AVC, MPEG-4, включенной в это изделие	Русский-78

Информация о регистрации

Информация о кабеле

- ⚠ ПРЕДОСТЕРЕЖЕНИЕ.** Во избежание помех при приеме радио- и телепередач, для данного устройства необходимо использовать комплектные кабели.
Для USB используйте кабель, экранированный с ферритовым сердечником.
Для HDMI, DisplayPort и D-Sub 9-pin используйте экранированный кабель.
Для Аудио-выходов используйте сигнальный кабель с ферритовым сердечником.
Использование адаптеров или других кабелей может привести к возникновению помех при приеме радио- и телепередач.

Информация FCC

- ⚠ ПРЕДУПРЕЖДЕНИЕ.** Федеральная комиссия по связи не разрешает какие-либо модификации или изменения устройства, КРОМЕ указанных NEC Display Solutions of America, Inc. в настоящем руководстве. Несоблюдение настоящего законодательного требования может аннулировать ваше право эксплуатации данного оборудования.

Данное устройство проверено и признано соответствующим требованиям, предъявляемым к цифровым устройствам класса В, согласно разделу 15 Правил FCC. Эти ограничения разработаны с целью обеспечения защиты от вредного излучения устройства в жилой зоне. Данное изделие генерирует, использует и излучает электромагнитные волны в радиодиапазоне и, будучи установленным с отклонением от требований инструкции, может стать источником радиопомех. Однако не существует гарантии, что, будучи правильно установленным, данное устройство не будет являться источником помех. Если устройство вызывает помехи теле- и радиоприема, наличие которых определяется путем включения и выключения устройства, пользователь может попытаться уменьшить влияние помех, выполнив следующие действия.

- Изменить ориентацию или местоположение приемной антенны.
- Увеличить расстояние между устройством и приемником.
- Подключить устройство и приемник в сетевые розетки разных цепей питания.
- Обратиться за помощью к своему поставщику или к специалистам в области радио и телевидения.

Если необходимо, пользователь должен обратиться к поставщику или к специалистам в области радио и телевидения за дополнительными указаниями. Данная брошюра, подготовленная Федеральной комиссией связи (FCC), может оказаться полезной для пользователей: «Как определить и устранить неполадки, связанные с помехами при приеме радио- и телевизионного сигнала». Эта брошюра выпускается государственной типографией США, Вашингтон (округ Колумбия), 20402, инв. № 004-000-00345-4.

ЗАЯВЛЕНИЕ О СООТВЕТСТВИИ

Данное устройство соответствует требованиям части 15 Правил FCC. Работа должна отвечать двум следующим условиям. (1) Данное устройство не может являться источником помех, и (2) данное устройство должно работать в условиях любых помех, включая те, которые могут вызывать сбои в работе.

Ответственная сторона в США: NEC Display Solutions of America, Inc.

Адрес: 3250 Lacey Rd, Ste 500
Downers Grove, IL 60515

Тел.: (630) 467-3000

Тип продукта: монитор

Классификация оборудования: периферийное устройство класса В

Модель: C751Q
C861Q
C981Q



ДЕКЛАРАЦИЯ СООТВЕТСТВИЯ ПРОИЗВОДИТЕЛЯ

Данное устройство соответствует требованиям части 15 Правил FCC. Работа должна отвечать двум следующим условиям. (1) Данное устройство не может являться источником помех, и (2) данное устройство должно работать в условиях любых помех, включая те, которые могут вызывать сбои в работе.

Ответственная сторона в США: NEC Display Solutions of America, Inc.

Адрес: 3250 Lacey Rd, Ste 500
Downers Grove, IL 60515

Тел.: (630) 467-3000

Тип продукта: монитор

Классификация оборудования: периферийное устройство класса В

Модель: C651Q



Windows — это зарегистрированный товарный знак Microsoft Corporation.

NEC является зарегистрированным товарным знаком NEC Corporation.

MultiSync — это товарный знак или зарегистрированный товарный знак компании NEC Display Solutions, Ltd. в Японии и других странах.

DisplayPort и логотип соответствия DisplayPort являются товарными знаками, принадлежащими Video Electronics Standards Association (Ассоциация по стандартизации в области видеотехники) в США и других странах.

Все остальные фирменные знаки и названия продуктов являются товарными знаками или зарегистрированными товарными знаками соответствующих владельцев.

Термины HDMI и HDMI High-Definition Multimedia Interface, а также логотип HDMI являются зарегистрированными товарными знаками или товарными знаками корпорации HDMI Licensing Administrator, Inc. в США и других странах.

Trademark PJLink — это товарный знак, применяемый к правам на товарные знаки в Японии, США и других странах и регионах.

Логотипы microSD и microSD SDHC являются товарными знаками SD-3C, LLC.

CRESTRON и CRESTRON ROOMVIEW являются товарными знаками или зарегистрированными товарными знаками корпорации Crestron Electronics, Inc. в США и других странах.

Raspberry Pi является товарным знаком Raspberry Pi Foundation.

Adobe и логотип Adobe являются зарегистрированными товарными знаками или товарными знаками Adobe Systems Incorporated в США и/или других странах.

Лицензии на программное обеспечение ГОЛ/СОЛОП

Продукт содержит программное обеспечение, лицензируемое по генеральной общедоступной лицензии GNU (ГОЛ), стандартной общественной лицензии ограниченного применения (ГОЛОП) и другим. Для получения подробной информации см. файл readme.pdf в папке about GPL&LGPL на CD-диске из комплекта.



Важная информация



ПРЕДУПРЕЖДЕНИЕ



ВО ИЗБЕЖАНИЕ ВОЗГОРАНИЯ ИЛИ ПОРАЖЕНИЯ ЭЛЕКТРИЧЕСКИМ ТОКОМ НЕ ПОДВЕРГАЙТЕ АППАРАТ ВОЗДЕЙСТВИЮ ДОЖДЯ ИЛИ ВЛАГИ. КРОМЕ ТОГО, НЕ ВСТАВЛЯЙТЕ ПОЛЯРНУЮ ВИЛКУ УСТРОЙСТВА В РОЗЕТКУ УДЛИНИТЕЛЯ ИЛИ ДРУГИЕ РОЗЕТКИ, ЕСЛИ ЕЕ ШТЫРЬКИ НЕ ВХОДЯТ ПОЛНОСТЬЮ.

НЕ ОТКРЫВАЙТЕ КОРПУС, ТАК КАК ВНУТРИ НАХОДЯТСЯ ДЕТАЛИ ПОД ВЫСОКИМ НАПРЯЖЕНИЕМ. ПО ВОПРОСАМ ОБСЛУЖИВАНИЯ ОБРАТИТЕСЬ К КВАЛИФИЦИРОВАННОМУ СПЕЦИАЛИСТУ.



ВНИМАНИЕ



ЧТОБЫ УМЕНЬШИТЬ РИСК ПОРАЖЕНИЯ ЭЛЕКТРИЧЕСКИМ ТОКОМ, УБЕДИТЕСЬ, ЧТО КАБЕЛЬ ПИТАНИЯ ВЫКЛЮЧЕН ИЗ РОЗЕТКИ. ЧТОБЫ ПОЛНОСТЬЮ ОТКЛЮЧИТЬ ПИТАНИЕ УСТРОЙСТВА, ВЫКЛЮЧИТЕ КАБЕЛЬ ПИТАНИЯ ИЗ РОЗЕТКИ ПЕРЕМЕННОГО ТОКА. НЕ СНИМАЙТЕ КРЫШКУ (ИЛИ ЗАДНЮЮ ПАНЕЛЬ). ВНУТРИ АППАРАТА НЕТ ДЕТАЛЕЙ, ОБСЛУЖИВАНИЕ КОТОРЫХ МОЖЕТ ВЫПОЛНЯТЬ ПОЛЬЗОВАТЕЛЬ. ПО ВОПРОСАМ ОБСЛУЖИВАНИЯ ОБРАТИТЕСЬ К КВАЛИФИЦИРОВАННОМУ СПЕЦИАЛИСТУ.



Этот знак предупреждает пользователей о том, что внутри устройства находятся неизолированные детали под высоким напряжением, которые могут стать причиной поражения электрическим током. Поэтому ни в коем случае нельзя прикасаться к каким-либо деталям внутри устройства.



Этот знак предупреждает пользователей о том, что имеется важная документация по эксплуатации и обслуживанию этого устройства. Поэтому ее необходимо внимательно прочитать, чтобы избежать возможных проблем.

ВНИМАНИЕ. Используйте кабель, прилагаемый к данной модели монитора, в соответствии с таблицей ниже. Если в комплекте с данным устройством нет кабеля питания, обратитесь в компанию NEC. Во всех остальных случаях используйте кабель питания с вилкой, подходящей к разъему питания установленного монитора. Совместимый кабель питания подходит к электрической розетке переменного тока и соответствует стандартам безопасности страны покупки.

Данное оборудование разработано для использования с силовым шнуром, имеющим стержень заземления, который подключен к земле. Незаземленный кабель питания может привести к электротравме. Убедитесь в надлежащем заземлении кабеля питания.

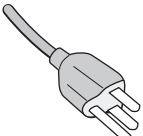
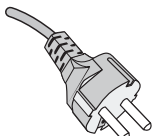
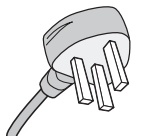
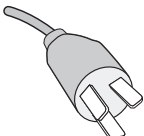
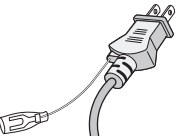
Тип вилки	Северная Америка	Европа (континентальная)	Великобритания	Китай	Япония
Форма вилки					
Регион	США/Канада	Европейский Союз	Великобритания	Китай	Япония
Напряжение	120*	230	230	220	100

* Если монитор работает от источника питания переменного тока 125-240 В, необходимо использовать кабель питания, соответствующий напряжению этой электрической сети.

ПРИМЕЧАНИЕ. Обслуживание данного изделия можно проводить только в той стране, где оно было приобретено.

- Данный продукт в основном предназначен для использования в качестве информационно-технического оборудования в офисе или в жилых помещениях.
- Этот продукт предназначен для подключения к компьютеру и не предназначен для показа сигналов телевидения.



Техника безопасности, техническое обслуживание и рекомендации по эксплуатации

Техника безопасности и техническое обслуживание

для ОПТИМАЛЬНОЙ РАБОТЫ
МНОГОФУНКЦИОНАЛЬНОГО МОНИТОРА
СОБЛЮДАЙТЕ СЛЕДУЮЩИЕ РЕКОМЕНДАЦИИ ПРИ
ЕГО УСТАНОВКЕ И ИСПОЛЬЗОВАНИИ.

- **НЕ ВСКРЫВАЙТЕ МОНИТОР.** Внутри устройства нет деталей, которые может ремонтировать пользователь, поэтому открытие и снятие корпуса может привести к опасному поражению электрическим током или другим травмам. Техническое обслуживание должно выполняться квалифицированным специалистом.
- Не перегибайте и не деформируйте кабель питания.
- Не кладите тяжелые предметы на кабель питания. Повреждение кабеля может привести к поражению электрическим током или возгоранию.
- Кабель питания должен соответствовать стандартам безопасности вашей страны. (В Европе необходимо использовать кабель H05VV-F 3G 0,75 мм²).
- В Великобритании с этим монитором необходимо использовать одобренный бюро стандартов кабель питания с вилкой в литом корпусе, в которую вмонтирован черный предохранитель (5 А).
- Кабель питания является основным средством для отключения системы от источника питания. Монитор необходимо устанавливать рядом с легкодоступным источником питания.
- Не допускайте попадания жидкостей внутрь корпуса или использования монитора рядом с водой.
- Не вставляйте никакие предметы в отверстия в корпусе, так как они могут соприкасаться с деталями под высоким напряжением, что может быть опасно или привести к летальному исходу, или вызвать поражение электрическим током, возгорание или неисправность аппарата.
- Не ставьте этот аппарат на тележку, подставку или стол с наклонной или неустойчивой поверхностью, так как монитор может упасть, что приведет к его серьезному повреждению.
- Не оставляйте монитор в перевернутом состоянии на длительное время, так как это может привести к повреждению экрана.
- Не используйте этот монитор на улице.
- Если разбилось стекло, соблюдайте осторожность.
- Этот монитор оснащен вентиляторами регулировки температуры. Для надежной работы и длительного использования этого продукта требуется, чтобы вентиляционные отверстия на мониторе не были закрыты.
- Если монитор или стекло разобьется, не прикасайтесь к жидким кристаллам и соблюдайте осторожность.

- Обеспечьте необходимое свободное пространство вокруг монитора для вентиляции и правильного рассеивания тепла.
- Не закрывайте вентиляционные отверстия и не размещайте монитор в непосредственной близости от батарей отопления и других источников тепла.
- Не кладите ничего на монитор.
- Соблюдайте осторожность при перевозке. Сохраните упаковку на случай перевозки.
- При постоянном использовании вентилятора рекомендуется начисто протирать вентиляционные отверстия по меньшей мере раз в месяц.
- Для обеспечения надежности монитора очищайте вентиляционные отверстия на задней стороне корпуса не реже одного раза в год, чтобы удалить грязь и пыль.
- При использовании LAN-кабеля не подсоединяйте периферийное устройство с помощью провода, на котором может возникать избыточное напряжение.
- Не используйте монитор при повышенной температуре, влажности или в местах, где скапливается пыль и маслянистые вещества.
- Не используйте монитор в условиях резкого изменения температуры и влажности, а так же избегайте прямых потоков холодного воздуха из вентиляции. Такие условия могут привести к сокращению срока эксплуатации монитора или скоплению конденсата. В случае возникновения конденсата воды, отключите монитор и не используйте его до полного испарения конденсата.

Подключение к ТВ*

- Система распределения кабелей подлежит заземлению в соответствии с требованиями стандарта ANSI/NFPA 70, Национальных правил по установке электрооборудования США (NEC), раздел 820.93 «Заземление внешнего проводящего экрана коаксиального кабеля».
- Экранирующий провод коаксиального кабеля должен быть подключен к заземлению в здании.

В случае возникновения следующих ситуаций немедленно отключите кабель питания монитора из электрической розетки и вызовите квалифицированного специалиста.

- Если поврежден кабель питания или вилка.
- Если в монитор попала жидкость или какие-либо предметы.
- Если монитор попал под дождь или в воду.
- При падении монитора или повреждении корпуса.
- При обнаружении повреждений конструкции, например, трещин или неестественных покачиваний корпуса.
- Если монитор не работает должным образом при выполнении инструкций по эксплуатации.

* Приобретенный продукт может не поддерживать эту функцию.

Рекомендации по эксплуатации

Эргономика

Для обеспечения максимальной эргономичности рабочего места рекомендуется следующее.

- Для оптимальной работы монитора дайте ему прогреться в течение 20 минут. Избегайте длительного воспроизведения на мониторе неподвижных изображений, чтобы исключить эффекты послесвечения (эффекты остаточного изображения).
- Давайте глазам отдых, периодически фокусируя взгляд на предмете, находящемся на расстоянии не менее 1,5 м. Чаще моргайте.
- Располагайте монитор под углом 90° к окнам и другим источникам света, чтобы свести к минимуму блики и отражения.
- Отрегулируйте яркость, контрастность и резкость монитора для удобства просмотра.
- Регулярно проверяйте зрение.
- Используйте предварительно установленные параметры размера и положения со стандартными входными сигналами.
- Используйте предварительно установленные параметры цветности.
- Используйте сигналы с прогрессивной разверткой.
- Не просматривайте основной синий цвет на черном фоне. Он сложно различим и может привести к усталости глаз из-за недостаточной контрастности.
- Подходит для использования в развлекательных целях в помещениях с умеренным освещением во избежание появления бликов.

Очистка ЖК-панели

- Запылившуюся ЖК-панель можно осторожно протирать мягкой тканью.
- Для чистки ЖК-монитора используйте мягкую ткань без ворса, не повреждающую поверхность. Не используйте чистящие растворы или жидкости для чистки стекла!
- Нельзя протирать поверхность ЖК-панели грубым или абразивным материалом.
- Запрещается сильно давить на поверхность ЖК-панели.
- Запрещается использовать органические очистители, так как это приведет к повреждению или нарушению цвета поверхности ЖК-панели.

Очистка корпуса

- Отключите монитор от источника питания.
- Осторожно протрите корпус мягкой тканью.
- Чтобы очистить корпус, протрите его тканью, смоченной водой и нейтральным моющим средством, затем сухой тканью.

ПРИМЕЧАНИЕ. НЕЛЬЗЯ использовать для чистки корпуса бензин, растворители, щелочные и спиртосодержащие моющие средства, очистители для стекол, воск, полироли, стиральные порошки или инсектициды. Корпус не должен находиться в контакте с резиной и винилом в течение длительного времени. Перечисленные жидкости и материалы могут вызвать повреждение, отслаивание или растрескивание краски.

Монтаж

Для получения информации о содержимом коробки, см. распечатанный список содержимого находящийся в коробке.

Не допускается эксплуатация или монтаж устройства без настольной подставки или другой поддерживающей конструкции. Работы по установке монитора настоятельно рекомендуется поручать прошедшим надлежащее обучение специалистам, уполномоченным компанией NEC. Несоблюдение стандартных процедур монтажа, указанных компанией NEC, может привести к повреждению оборудования или травмам пользователя или монтажника. Гарантийные обязательства не распространяются на повреждения, возникшие в результате неправильного монтажа. Невыполнение настоящих рекомендаций может привести к прекращению действия гарантии.

Монтаж

Для клиента:

⚠ ВНИМАНИЕ

НЕ пытайтесь установить монитор самостоятельно. Для правильной установки настоятельно рекомендуется воспользоваться услугами обученного, квалифицированного специалиста. Свяжитесь с вашим поставщиком, поскольку он может предоставить список квалифицированных профессионалов по установке. Установка на стену или потолок с помощью наемного техника является ответственностью клиента.

Техническое обслуживание

- Следует проводить периодическую проверку наличия ослабления затяжки винтов, зазоров, искажений или других проблем, которые могут возникнуть с крепежными принадлежностями. Если вы обнаружили проблему, обратитесь за обслуживанием к квалифицированному персоналу.
- Регулярно проводите проверку места монтажа на признаки наличия повреждения или ослабления, которое может возникнуть с течением времени.

Не закрывайте вентиляционные отверстия кронштейнами для крепления и другими принадлежностями.

Для квалифицированных сотрудников NEC:

Опасность в связи с устойчивостью.

Устройство может упасть, что приведет к серьезным травмам или смерти. Для предотвращения травм устройство следует надежно закрепить на полу/стене в соответствии с руководством по установке.

Внимательно осмотрите место для монтажа устройства. Не все стены и потолки смогут выдержать вес устройства. Вес данного устройства указан в разделе «Технические характеристики» (см. «С651Q» на [стр. 72](#), «С751Q» на [стр. 73](#), «С861Q» на [стр. 74](#) и «С981Q» на [стр. 75](#)). Гарантия изделия не покрывает случаи повреждения в результате неправильной установки, изменения конструкции или стихийных бедствий. Несоблюдение данных рекомендаций может привести к аннулированию гарантии.

Для безопасной установки устройства используйте два кронштейна или более. Прикрепите устройство на месте установки как минимум в двух местах.

При монтаже монитора на стене или на потолке примите во внимание следующие рекомендации.

⚠ ВНИМАНИЕ

- NEC рекомендует использовать монтажный интерфейс, совместимый со стандартом UL1678 в Северной Америке.

- Компания NEC настоятельно рекомендует использовать винты M8 (длина 15-17 мм + толщина кронштейна и шайбы). При использовании винтов длиной более 15-17 мм проверьте глубину входного отверстия для винтов. (Рекомендуемая сила зажима: 1125 – 1375 Н•см). Отверстие кронштейна должно быть не более $\varnothing 10$ мм.

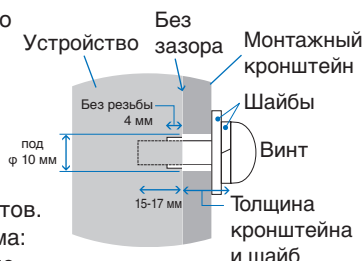

- Перед установкой осмотрите место установки и убедитесь в том, что оно достаточно прочное и выдержит вес изделия, а также что изделие будет защищено от повреждения.
- Для получения более подробной информации обратитесь к инструкциям, прилагаемым к монтажному оборудованию.
- Убедитесь, что между монитором и кронштейном нет зазора.

ПРИМЕЧАНИЕ. При длительном использовании видеозащита изображения может приобрести несколько растянутый формат из-за колебаний температуры. Поэтому рекомендуется оставлять зазоры более одного миллиметра между смежными краями монитора.

⚠ ВНИМАНИЕ.

- При установке не следует давить на ЖК-панель, а так же применять чрезмерное усилие к любой части монитора, нажимая или упиравшись в нее. Это может привести к искажениям или повреждению монитора.
- Для предотвращения падения монитора со стены или потолка NEC настоятельно рекомендует использовать страховочный тросик.
- Устанавливайте монитор на той части стены или потолка, которая достаточно прочная для того, чтобы выдержать вес монитора.
- Подготовьте монитор, используя кронштейны, такие как крюк, рым-болт или монтажные детали, а затем закрепите монитор с помощью страховочного тросика. Страховочный тросик не должен быть сильно натянут.
- Не пытайтесь повесить монитор с помощью установочного страховочного тросика. Монитор должен быть установлен надлежащим образом.
- Перед установкой монитора убедитесь, что кронштейны достаточно крепкие, чтобы выдержать его вес.

⚠ ВНИМАНИЕ. Если для страховочного тросика используются ручки, см. раздел **Ручки страховочного тросика**, на следующей странице.

Ручки страховочного тросика

. Заводская установка.

. Альтернативное положение.

Сплошная линия. Положение ручки для страховочного тросика для горизонтальной ориентации.

Пунктирная линия. Положение ручки для страховочного тросика в вертикальной ориентации.

C651Q/C751Q/C861Q

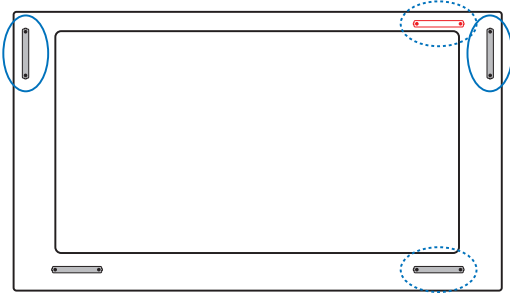

C981Q

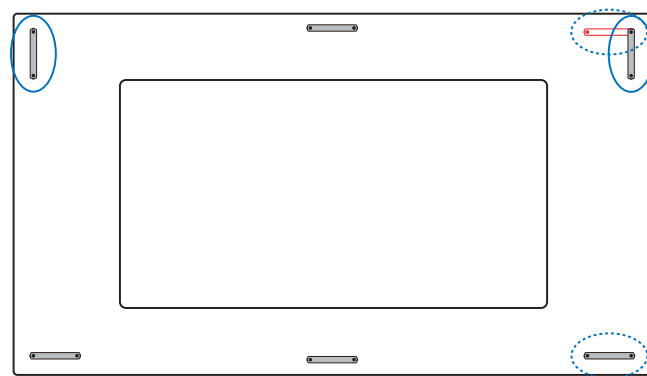

Место монтажа

- Потолок или стена должны быть достаточно прочными, чтобы выдержать монитор и монтажные приспособления.
- НЕ устанавливайте монитор в зоне возможного удара дверью или воротами.
- НЕ устанавливайте монитор в сильно запыленных помещениях и в местах с повышенным уровнем вибрации.
- НЕ УСТАНАВЛИВАЙТЕ монитор рядом с местом, где в здание подается основное электропитание.
- НЕ УСТАНАВЛИВАЙТЕ монитор в легкодоступных местах, где люди смогут опереться на него или на монтажное устройство.
- Обеспечьте надлежащее проветривание или кондиционирование воздуха вокруг монитора, так чтобы от него и от монтажного устройства правильным образом отводилось тепло.

Монтаж на потолке

- Убедитесь в том, что потолок достаточно прочен, чтобы выдержать вес изделия и монтажного устройства с течением времени, во время землетрясений, при неожиданных вибрациях и других внешних воздействиях.
- Убедитесь в том, что монитор крепится к надежному участку потолка, например, к опорной балке. Закрепите монитор с помощью болтов, пружинных шайб, шайб и гаек.
- НЕ устанавливайте монитор на участках, на которых отсутствуют внутренние несущие конструкции. НЕ используйте шурупы или анкерные болты. НЕ МОНТИРУЙТЕ изделие на потолке или на подвесном креплении.

Техническое обслуживание

- Периодически проверяйте наличие ослабленных креплений, зазоров, перекосов и других проблем, которые могут возникнуть с монтажным устройством. При обнаружении проблемы обратитесь к квалифицированному персоналу для обслуживания.
- Периодически проверяйте место монтажа на отсутствие признаков повреждения или непрочности.

Ориентация монитора

- Чтобы использовать монитор в вертикальном положении, его следует поворачивать по часовой стрелке таким образом, чтобы левая сторона двигалась вверх, а правая сторона вниз. Такое положение обеспечивает правильную вентиляцию и увеличивает срок службы монитора. Ненадлежащая вентиляция может сократить срок службы монитора.

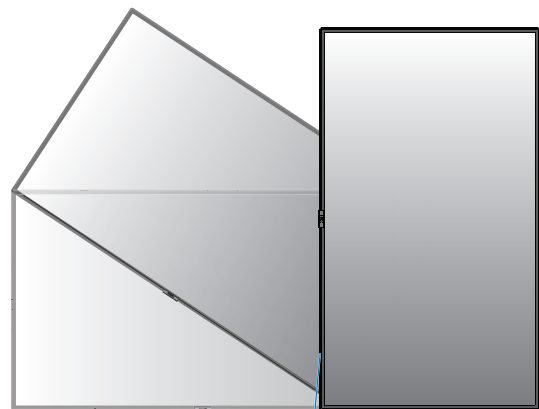

Светодиодный индикатор

Изменение положения ручек.

- , Заводская установка.
- , Альтернативное положение.

⚠ ВНИМАНИЕ. При транспортировке требуется не менее четырех ручек. Убедитесь, что ручки закреплены снятыми ранее винтами. (Рекомендуемый момент затяжки: 139–189 Н•см)

C651Q/C751Q

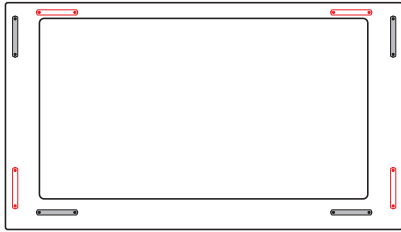

C861Q

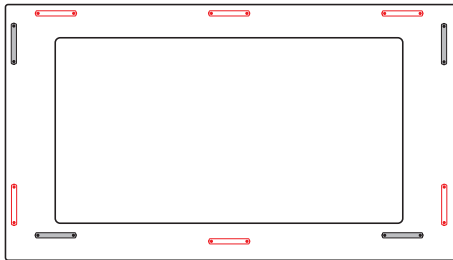

C981Q

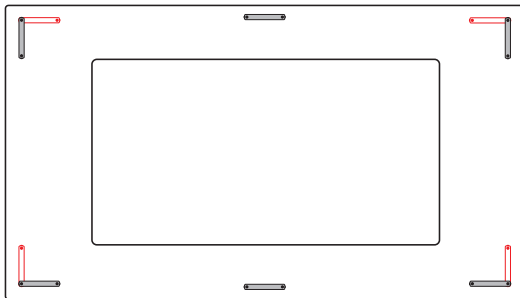

Изменение расположения логотипа NEC

При использовании дисплея в вертикальной ориентации можно изменить положение ручек и таблички с логотипом NEC.

Удаление значка логотипа: открутите установленные винты и снимите значок.

Прикрепляя логотип, проверьте, чтобы отверстия для винтов на значке логотипа были совмещены с отверстиями для винтов на фаске. Установите логотип с помощью винтов, используемых для установки значка логотипа. (Рекомендуемый момент затяжки: 30–40 Н•см.)

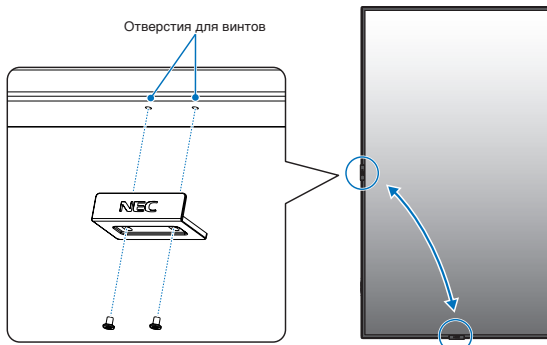

⚠ ВНИМАНИЕ. Не используйте любой другой винт для закрепления значка.

Крепление монтажных приспособлений

Конструкция монитора предусматривает крепление при помощи монтажной системы VESA.

1. Вставьте болты (не входят в комплект поставки) для монтажа

Данная модель снабжена болтами с проушиной для более простой установки.

- Установите кронштейны для болтов с проушиной с помощью прилагаемых винтов. (Рекомендуемый момент затяжки: 139–189 Н•см)
- Ввинтите болты с проушиной в соответствующие отверстия, как показано на рисунке.
- Убедитесь, что болты с проушиной хорошо закреплены.
- Чтобы установить монитор в нужную позицию, используйте подъемное устройство.

⚠ ВНИМАНИЕ. НЕ МОНТИРУЙТЕ монитор, используя только болты с проушиной. Болты с проушиной предназначены только для пробного использования.

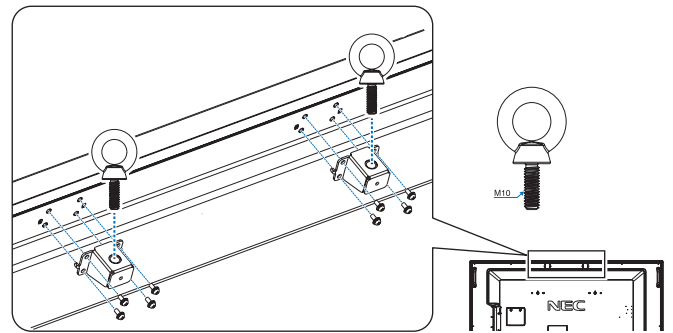

2. Крепление монтажных приспособлений

Не допускайте отклонения монитора от вертикальной оси при креплении приспособлений.

Монтажный интерфейс VESA (M8)

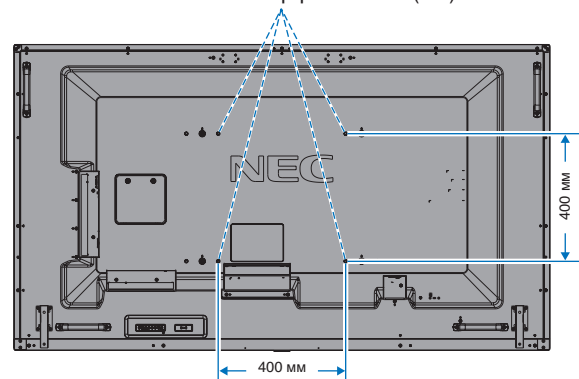

Монтажные аксессуары могут крепиться к монитору в перевернутом положении. Чтобы избежать появления царапин на ЖК-панели, прежде чем класть монитор экраном вниз, всегда помещайте на стол мягкую ткань (например, покрывало) размером больше экрана монитора. Убедитесь, что на столе нет никаких предметов, способных повредить монитор.

ПРИМЕЧАНИЕ. Перед установкой разместите монитор лицевой стороной вниз на ровной поверхности, которая больше экрана монитора. Лучше всего для этого подходит устойчивый стол, который может выдержать вес монитора.

ПРИМЕЧАНИЕ. Для монтажа можно использовать отверстия 600 мм/400 мм.

Монтажный интерфейс (M8)

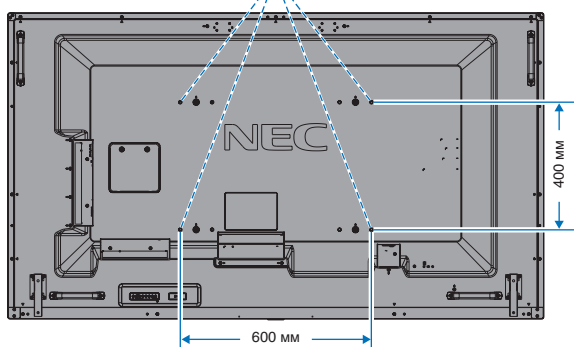

3. Монтаж дополнительной панели

1. Отключите питание с помощью главного выключателя.
2. Положите монитор экраном вниз на защитное покрытие.
ПРИМЕЧАНИЕ. Убедитесь, что поверхность, на которой лежит монитор, ровная и вокруг него достаточно места.
3. Снимите прикрепленную крышку гнезда, отвинтив установочные винты (**Рисунок 1**), сдвигая ее вправо (**Рисунок 2**) и вверх (**Рисунок 3**).



Рисунок 1



Рисунок 2

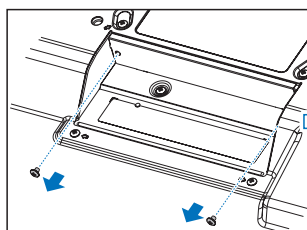
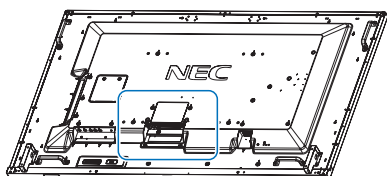

Рисунок 3

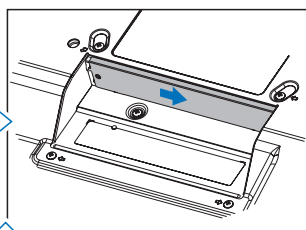

Рисунок 4

4. Поместите дополнительную панель в монитор и закрепите снятыми ранее винтами (**Рисунок 4**).

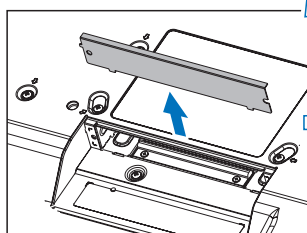
ПРИМЕЧАНИЕ. Свяжитесь со своим поставщиком, чтобы получить список дополнительных панелей, имеющих для вашего монитора. Не прикладывайте чрезмерных усилий при обращении с дополнительной панелью, прежде чем закрепить ее винтами. Убедитесь, что плата вставлена в разъем в правильной ориентации.

⚠ ВНИМАНИЕ. Убедитесь, что дополнительная панель закреплена снятыми ранее винтами. В противном случае дополнительная панель может выпасть и подвергнуть вас опасности.

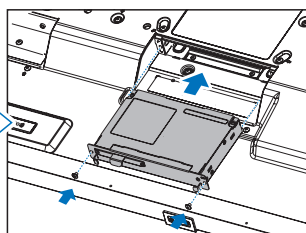
(Рекомендуемый момент затяжки: 139–189 Н•см.)

4. Установка и удаление дополнительной настольной подставки

⚠ ВНИМАНИЕ. Установку и демонтаж подставки должны осуществлять, по меньшей мере, четыре человека.

Чтобы установить подставку, следуйте инструкциям, прилагаемым к подставке или монтажному оборудованию. Используйте только устройства, рекомендованные производителем.

ПРИМЕЧАНИЕ. Используйте ТОЛЬКО те винты, которые входят в комплект поставки дополнительной настольной подставки.

Чтобы не защемить пальцы, соблюдайте осторожность при установке подставки ЖК-монитора.

Дополнительная настольная подставка

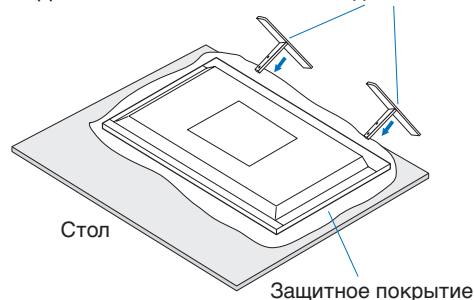

ПРИМЕЧАНИЕ. Установите подставку в направлении стрелки, которая вытеснена на поверхности подставки. Используйте подставку ST-801.

ПРИМЕЧАНИЕ. **C981Q:** ЗАПРЕЩАЕТСЯ использовать монитор с настольной подставкой на полу. Используйте монитор на столе или со специальным кронштейном.

5. Защита от опрокидывания

Если монитор поставляется с дополнительной настольной подставкой, чтобы избежать падения монитора, прикрепите его к стене, используя трос или цепь, способные выдержать вес монитора. Прикрепите трос или цепь к монитору при помощи винтов и зажимов, входящих в комплект дополнительной настольной подставки.

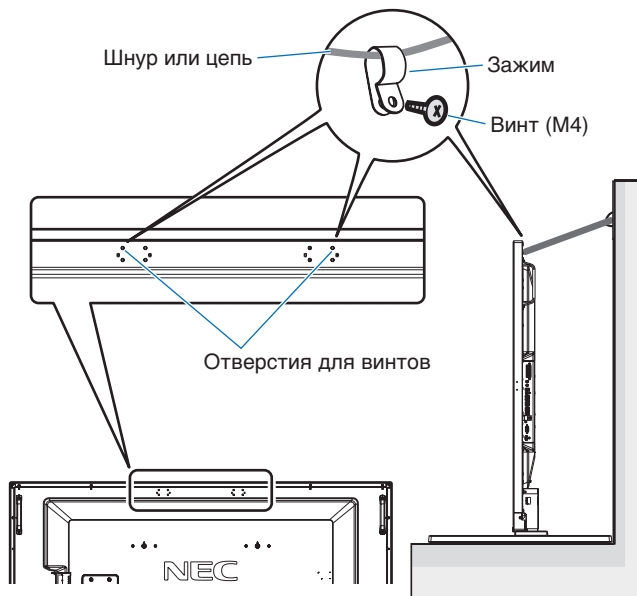

Без кронштейнов для болтов с проушинами

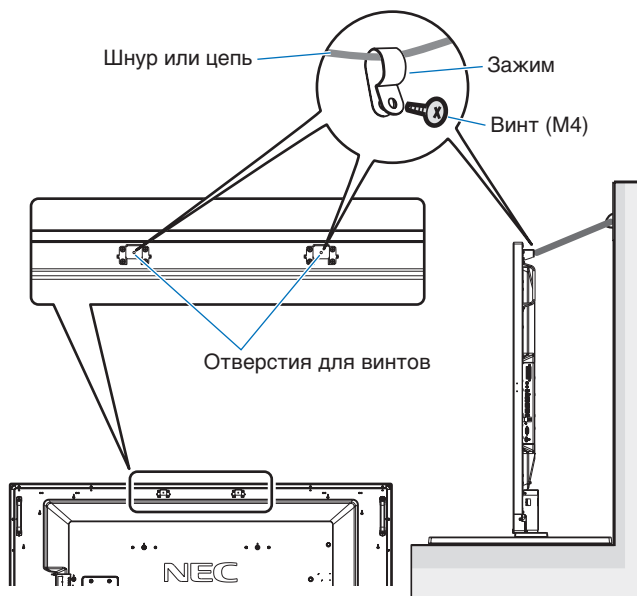

С кронштейнами для болтов с проушинами

Перед тем, как прикрепить монитор к стене, убедитесь, что стена сможет выдержать вес монитора.

Перед перемещением монитора не забудьте отсоединить цепь или шнур от стены.

6. Требования к вентиляции

При установке в замкнутом пространстве или в углублении оставьте свободное пространство между монитором и окружающими предметами для обеспечения отвода тепла, как показано ниже.

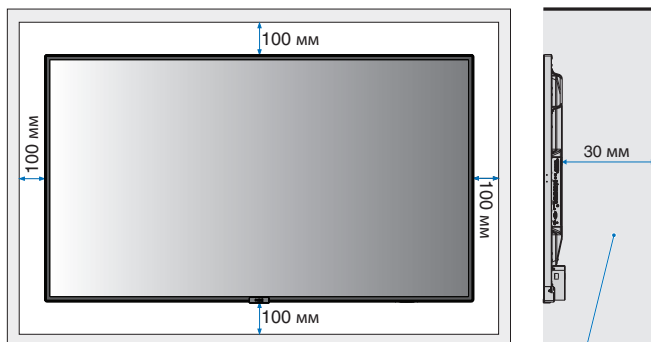

Должно быть не более 40 градусов по Цельсию.

Обеспечьте надлежащее проветривание или кондиционирование воздуха вокруг монитора, так чтобы от дисплея и монтажного устройства правильным образом отводилось тепло, особенно в случае использования мониторов в конфигурации нескольких экранов.

ПРИМЕЧАНИЕ. Качество звука встроенных динамиков будет различаться в зависимости от акустических характеристик помещения.

Названия деталей и их функции

Панель управления

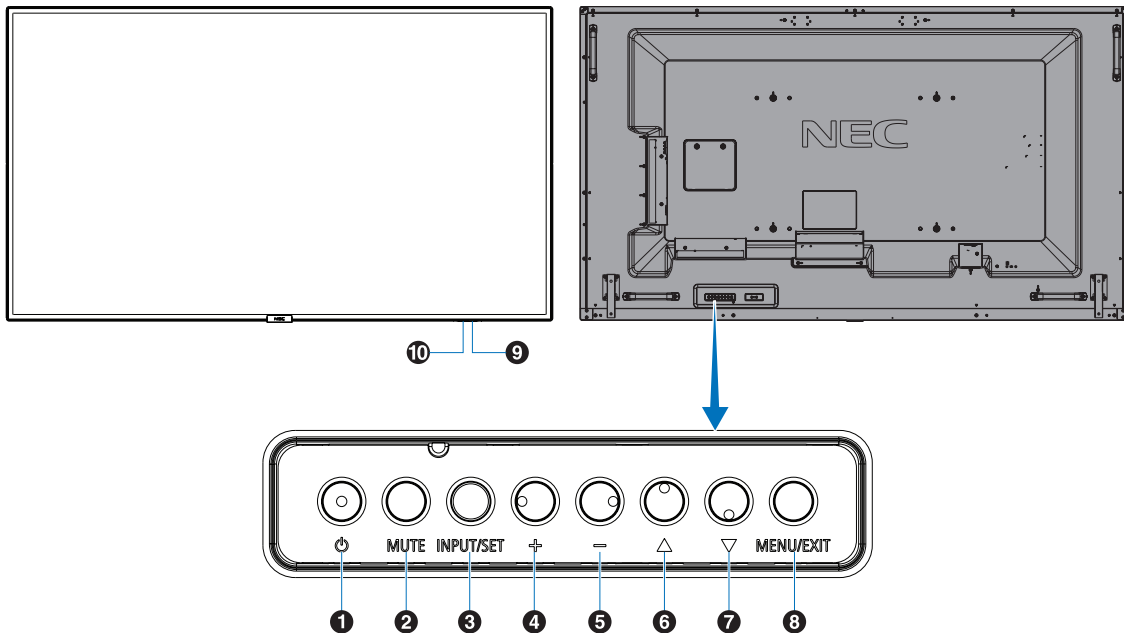

1 Кнопка питания (⏻)

Переключение состояний «Вкл./режим ожидания». См. также [стр. 20](#).

2 Кнопка выключения звука (MUTE)

Позволяет включать/отключать звук.

3 Кнопка входа/настройки (INPUT/SET)

INPUT (ВХОД): переключение между доступными входами, когда экранное меню выключено. [DisplayPort1], [DisplayPort2], [HDMI1], [HDMI2], [HDMI3], [MP], [OPTION*], [C MODULE]*¹. Это доступные входы, представленные заданными изготовителем наименованиями.

ПРИМЕЧАНИЕ. MP — это сокращение от Media Player. SET (УСТАНОВИТЬ): Выступает в качестве кнопки настройки при осуществлении выбора в открытом меню OSD (экранное меню).

*. Эта функция зависит от используемой дополнительной панели.

*¹. Данный вход доступен, если установлены опциональная интерфейсная плата вычислительного модуля Raspberry Pi и вычислительный модуль Raspberry Pi.

4 Кнопка «Плюс» (+)

Если меню OSD выключено, повышает уровень выводимого аудиосигнала. Служит для перемещения выделенной области вправо при навигации по экранному меню. Служит для увеличения настройки в экранном меню после ее выбора при помощи кнопки УСТАНОВИТЬ.

5 Кнопка «Минус» (-)

Если меню OSD выключено, снижает уровень выводимого аудиосигнала. Служит для перемещения выделенной области влево при навигации по экранному меню. Служит для уменьшения (-) настройки в экранном меню после ее выбора при помощи кнопки УСТАНОВИТЬ.

6 Кнопка «Вверх» (▲)

Включает меню OSD, когда оно выключено. Действует как кнопка ▲ для перемещения выделенной области вверх и выбора настраиваемых параметров в меню OSD.

7 Кнопка «Вниз» (▼)

Включает меню OSD, когда оно выключено. Действует как кнопка ▼ для перемещения выделенной области вниз и выбора настраиваемых параметров в меню OSD.

8 Кнопка меню/выхода (MENU/EXIT)

Выводит экранное меню, когда оно выключено. Выполняет функцию возврата в экранном меню для перехода к предыдущему меню. В основном меню действует как кнопка ВЫХОД и закрывает экранное меню.

9 Приемник дистанционного управления и индикатор питания

Получение сигнала с пульта ДУ (при использовании беспроводного дистанционного управления). См. также [стр. 14](#).

Когда ЖК-монитор работает, индикатор горит синим*. Если включена функция ПАРАМЕТРЫ ГРАФИКА, индикатор мигает поочередно зеленым и красным цветом*¹.

Когда на мониторе обнаруживается неисправность компонента, индикатор мигает красным или красным и синим.

* Если в меню ИНДИКАТОР ПИТАНИЯ выбрано ВЫКЛ. (см. [стр. 43](#)), при работающем мониторе светодиод не загорится.

*¹ Если в меню ИНДИКАТОР РАСПИСАНИЯ установлено значение ВЫКЛ. (см. [стр. 43](#)), индикатор LED не будет мигать.

ПРИМЕЧАНИЕ. См. раздел ИНДИКАТОР ПИТАНИЯ (см. [стр. 43](#)).

10 Датчик освещенности помещения

Определяет яркость окружающего освещения и позволяет монитору автоматически регулировать уровень подсветки экрана для большего удобства просмотра. Не закрывайте этот датчик. См. [стр. 43](#).

Панель разъемов

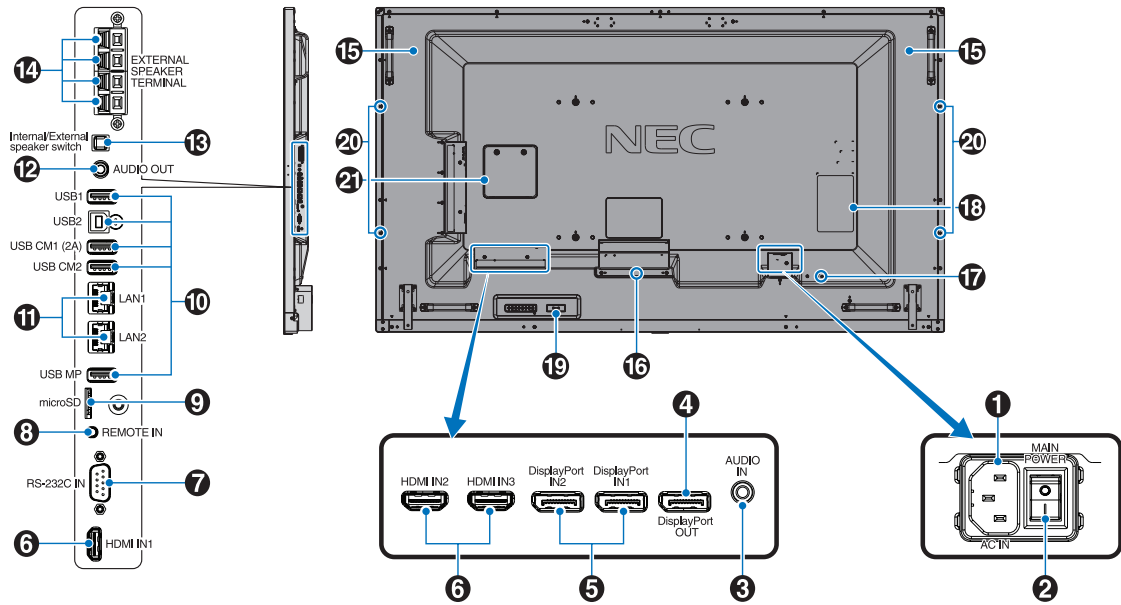

1 Разъем ВХОД ПЕРЕМЕННОГО ТОКА

Служит для подсоединения прилагаемого кабеля питания.

2 Главный выключатель питания

Выключатель питания служит для включения и выключения питания от сети.

3 Аудиовход

Вход аудиосигнала от внешнего оборудования, например компьютера или проигрывателя.

4 Выходной порт DisplayPort

Вывод сигналов DisplayPort из порта DisplayPort IN1. Можно подключить несколько мониторов, используя последовательное соединение для выхода DisplayPort. См. МУЛЬТИ-ДИСПЛЕЙ (стр. 39) и Вывод видео (стр. 68).

5 DisplayPort IN1/IN2

Вход сигналов DisplayPort.

6 HDMI IN1/IN2/IN3 (Вход1/вход2/вход3 HDMI)

Вход цифрового сигнала HDMI.

7 RS-232C IN (Вход RS-232C) (9-штырьковый разъем D-Sub)

Подключите вход RS-232C от внешнего оборудования, например ПК, для управления функциями RS-232C.

8 Вход дистанционного управления

Используйте дополнительный датчик, подсоединив его к монитору.

ПРИМЕЧАНИЕ. Не используйте этот разъем без соответствующих указаний.

9 Слот для карты microSD

Устройство считывания карт-памяти microSD для использования с Media Player (см. стр. 23).
Для установки крышки разъема карты microSD см. раздел «Установка крышки разъема карты microSD» (см. стр. 23).

10 USB-порт

USB1: Выходной порт (USB типа A).

Для подключения USB-устройств.

USB2: Входной порт (USB типа B).

Для подключения внешнего оборудования, такого как компьютер. Используйте этот порт для управления монитором с подключенного внешнего оборудования.

USB CM1 (2A): Порт источника электропитания.

USB CM2*: Сервисный порт. Не подключайте устройства.

* Функция USB доступна, если установлены опциональная интерфейсная плата вычислительного модуля Raspberry Pi и вычислительный модуль Raspberry Pi.

USB MP: Устройство считывания USB-носителей для использования с Media Player. См. стр. 22. Данный порт предназначен для планируемых обновлений программного обеспечения.

Для использования проигрывателя Media Player подключите USB-накопитель к этому порту (см. стр. 19).

Аббревиатура для медиапроигрывателя - MP.

11 Порт LAN (локальная сеть) 1/2 (RJ-45)

Подключитесь к LAN для управления и контроля монитора по сети. См. стр. 48 и стр. 51.

ПРИМЕЧАНИЕ. В первую очередь используйте вход LAN1.

12 Аудиовыход

Вывод аудиосигнала с аудиовхода, разъемов DisplayPort и HDMI на внешнее устройство (стереоприемник, усилитель и т. д.).

ПРИМЕЧАНИЕ. Этот разъем нельзя использовать для подключения наушников.

13 Переключатель встроенного/внешнего динамика

: Встроенный громкоговоритель

: Внешний громкоговоритель.

ПРИМЕЧАНИЕ. При использовании переключателя встроенного/внешнего динамика необходимо отключить основное питание монитора.

14 Клеммы внешнего динамика

Выход аудиосигнала.

Красная клемма — плюс (+).

Черная клемма — минус (-).

ПРИМЕЧАНИЕ. Данный выход предназначен для подключения двух громкоговорителей мощностью 15 Вт каждый (8 Ом).

15 Встроенный динамик

16 Гнездо дополнительной панели

Гнездо для установки дополнительной платы типа «гнездо 2». См. [стр. 8](#).

ПРИМЕЧАНИЕ. Сведения об имеющихся дополнительных панелях вы можете получить у поставщика.

17 Гнездо защиты от краж

Слот защитной блокировки, совместимый с защитными кабелями/оборудованием Kensington.

Информацию об оборудовании см. на сайте компании Kensington.

18 Табличка с техническими данными

19 Интеллектуальный беспроводной датчик данных

Датчик, предназначенный для беспроводной передачи информации о мониторе и его настройках.

20 Монтажное гнездо для дополнительных динамиков

ПРИМЕЧАНИЕ. Сведения о совместимых динамиках вы можете получить у поставщика.

21 Разъем для вычислительного модуля Raspberry Pi

Разъем для установки вычислительного модуля Raspberry Pi и интерфейсной платы вычислительного модуля Raspberry Pi. Дополнительную информацию можно найти на странице <https://www.nec-display.com/dl/en/manual/raspberrypi/>

⚠ ВНИМАНИЕ. Установку должен выполнять квалифицированный технический специалист. Не пытайтесь устанавливать вычислительный модуль и интерфейсную плату вычислительного модуля Raspberry Pi самостоятельно.

Беспроводной пульт дистанционного управления

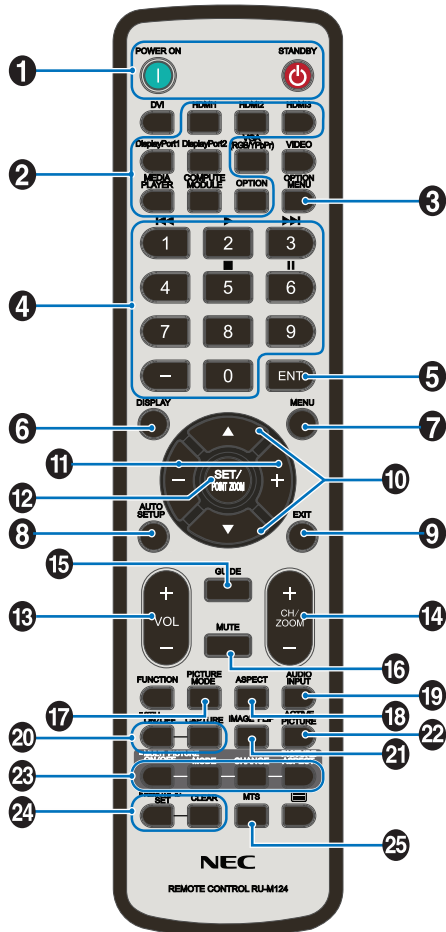

- 1 Кнопка ВКЛ. ЭЛЕКТРОП./РЕЖИМ ОЖИДАНИЯ**
Переключение состояний вкл./режим ожидания.
- 2 Кнопка INPUT (ВХОД)**
Выбор входного сигнала. Входной сигнал для МЕДИАПРОИГРЫВАТЕЛЯ отображается как MP.
- 3 Кнопка OPTION MENU (МЕНЮ НАСТРОЕК)**
- 4 KEYPAD (КЛАВИАТУРА)**
Нажмите кнопки для установки и смены пароля, смены канала и удаленной идентификации (REMOTE ID). Следующие кнопки используются для функций CEC (Consumer Electronics Control) (см. [стр. 44](#)) и функции Media Player (см. [стр. 22](#)): 1 ◀◀, 2 ▶▶, 3 ▶▶▶, 5 ■, 6 ▮.
- 5 Кнопка ENT (подтверждение ввода)**
Подтверждение папки автовоспроизведения в Media Player.
- 6 Кнопка DISPLAY (ЭКРАН)**
Включает и выключает OSD информации. См. [стр. 28](#). При блокировке кнопок пульта ДУ с помощью функции НАСТР. БЛОК. ДИСТ. УПР. можно разблокировать кнопки, нажав кнопку ДИСПЛЕЙ и удерживая ее в течение 5 секунд.
- 7 Кнопка MENU (МЕНЮ)**
Включение и выключение режима меню.

- 8 Кнопка AUTO SET UP (Эта кнопка не работает)**
- 9 Кнопка ВЫХОД**
Возвращает в предыдущее меню OSD.
- 10 Кнопка ВНИЗ/ВВЕРХ (▲/▼)**
Действует как кнопка ▲▼ для перемещения выделенной области вверх или вниз и выбора настраиваемых параметров в меню OSD. При использовании функции PIP (картинка на картинке) перемещает маленький экран вверх или вниз.
- 11 Кнопка МИНУС/ПЛЮС (-/+)**
Увеличивает или уменьшает уровень настройки в меню OSD. При использовании функции PIP (картинка на картинке) перемещает маленький экран влево или вправо.
- 12 Кнопка SET/POINT ZOOM (УСТАНОВИТЬ/ТОЧЕЧН. МАСШТАБИРОВАНИЕ)**
SET (УСТАНОВИТЬ). в экранном меню эта кнопка выполняет функцию выбора.
ЗУМ ТОЧКИ. когда экранное меню не отображается, эта кнопка работает в качестве кнопки зума точки.
- 13 Кнопка УВЕЛИЧЕНИЕ/УМЕНЬШЕНИЕ ГРОМКОСТИ (VOL +/-)**
Увеличение или уменьшение уровня выходного аудиосигнала.
- 14 Кнопка увеличения/уменьшения канала/масштабирования (CH/ZOOM +/-)*1**
Увеличение или уменьшение уровня точечного масштабирования. См. раздел ЗУМ ТОЧКИ ([стр. 59](#)).
- 15 Кнопка GUIDE (РУКОВОДСТВО)*1**
- 16 Кнопка ОТКЛЮЧЕНИЕ ЗВУКА**
Включение/выключение звука.
- 17 Кнопка PICTURE MODE (РЕЖИМ ИЗОБРАЖЕНИЯ)**
Выбор режима изображения, [HIGHBRIGHT], [STANDARD], [sRGB], [CINEMA], [CUSTOM1], [CUSTOM2], [SVE-(1-5) SETTINGS]. См. [стр. 31](#).
HIGHBRIGHT (ВЫСОКАЯ ЯРКОСТЬ): для движущихся изображений, например, для DVD.
STANDARD (СТАНДАРТ): для изображений.
sRGB: для текстовых изображений.
CINEMA (КИНОТЕАТР): для фильмов.
CUSTOM1 (НАСТРАИВАЕМОЕ 1) и CUSTOM2 (НАСТРАИВАЕМОЕ 2): пользовательская настройка.
SVE-(1-5) SETTINGS (НАСТРОЙКА SVE-(1-5)): для изображений и фильмов.
- 18 Кнопка ASPECT (ФОРМАТ)**
Выбор формата изображения: [FULL] (ПОЛНОЭК.), [WIDE]* (ШИРОК.), [DYNAMIC]* (ДИНАМИЧНЫЙ), [1:1], [ZOOM] и [NORMAL] (ОБЫЧН.). См. [стр. 21](#).
* Только входы HDMI1, HDMI2, HDMI3.

*1. Функция этой кнопки зависит от используемой дополнительной панели.

19 Кнопка AUDIO INPUT (АУДИОВХОД)

Выбирает источник входного аудиосигнала [IN], [HDMI1], [HDMI2], [HDMI3], [DisplayPort1], [DisplayPort2], [OPTION]*1, [MP], [C MODULE]*2.

20 Кнопка STILL (БЕЗ ДВИЖЕНИЯ)

Кнопка ВКЛ./ВЫКЛ.: включает/выключает меню неподвижного изображения.

Кнопка CAPTURE (ЗАХВАТ): позволяет снимать неподвижное изображение.

ПРИМЕЧАНИЕ. Эта функция работает при выборе РЕЖ. МУЛЬТИ ИЗОБР., БЕГУЩАЯ СТРОКА, ЗАСТАВКА, ЗУМ ТОЧКИ, ПОВЕРН. ИЗОБР., за исключением параметров НЕ ФУНКЦ., СУПЕР в режиме ИЗМЕНЕНИЕ ВХОДА, TILE MATRIX.

Если входной сигнал — ДОПОЛН., то функции этой кнопки зависят от используемой дополнительной панели.

21 Кнопка «ПОВОРНУТЬ ИЗОБРАЖЕНИЕ»

Переключение между режимами [ГОРИЗ. ПОВ.], [ВЕРТ. ПОВ.], [ПОВ. НА 180°] и [НЕ ФУНКЦ.]. См. [стр. 35](#).

22 Кнопка АКТ. ИЗОБР.

Выбор активного изображения.

23 Кнопка МУЛЬТИ ИЗОБР.

Кнопка ВКЛ./ВЫКЛ.: Переключение между режимами ВКЛ и ВЫКЛ.

Кнопка РЕЖИМ: выбор режима PIP (картинка в картинке) или PBP (изображение рядом).

Кнопка CHANGE (ИЗМЕНЕНИЕ): переключает изображения между двумя картинками.

Кнопка ФОРМАТ ИЗОБР.: Выбор формата активного изображения в рамке.

ПРИМЕЧАНИЕ. Включите возможность изменять размер каждого мульти изображения, нажав на кнопку УСТАНОВ./ЗУМ ТОЧКИ в режиме мульти изображение.

24 Кнопка НОМЕР ПУЛЬТА ДУ

Включает функцию НОМЕР ПУЛЬТА ДУ. См. [стр. 47](#).

25 Кнопка MTS*1

*1. Функция этой кнопки зависит от используемой дополнительной панели. Дополнительные сведения см. в руководстве пользователя дополнительной панели.

*2. Данный вход доступен, если установлены опциональная интерфейсная плата вычислительного модуля Raspberry Pi и вычислительный модуль Raspberry Pi.

ПРИМЕЧАНИЕ. Кнопки, к которым не приведены пояснения, не работают.

Рабочий диапазон для дистанционного управления

При нажатии кнопки направьте верхнюю часть пульта дистанционного управления на датчик дистанционного управления монитора во время работы кнопки.

Пульт дистанционного управления следует использовать на расстоянии не более 7 метров от датчика дистанционного управления или, при горизонтальном и вертикальном отклонении в пределах 30°, на расстоянии не более 3,5 метров.

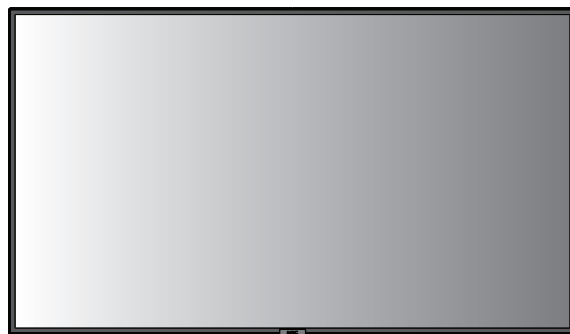

Внимание! Система дистанционного управления может не работать, если на датчик дистанционного управления падают прямые солнечные лучи или яркий свет, а также если на пути луча находится какой-либо предмет.

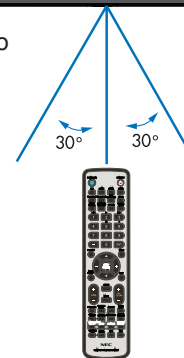

Обращение с пультом дистанционного управления

- Избегайте сильных ударов.
- Не допускайте попадания воды на пульт дистанционного управления. Если пульт дистанционного управления намок, немедленно высушите его.
- Не подвергайте его воздействию источников тепла и пара.
- Вскрывать пульт ДУ допускается только для установки аккумуляторов.

Установка

1. Выбор места установки

⚠ ВНИМАНИЕ.

- Установку вашего монитора должен производить квалифицированный специалист. За дополнительной информацией обратитесь к поставщику.
- ПЕРЕМЕЩЕНИЕ И УСТАНОВКУ ЖКД МОНИТОРА ДОЛЖНЫ ОСУЩЕСТВЛЯТЬ, ПО МЕНЬШЕЙ МЕРЕ, ЧЕТЫРЕ ЧЕЛОВЕКА. Несоблюдение данного предостережения может стать причиной несчастного случая при падении монитора.
- Не устанавливайте и не эксплуатируйте монитор в перевернутом состоянии.

ПРИМЕЧАНИЕ. Монитор оборудован датчиками внутренней температуры и вентиляторами охлаждения, включая вентилятор на дополнительной панели. Если монитор нагревается слишком сильно, происходит автоматическое включение вентилятора. Вентилятор дополнительной панели работает, несмотря на то, что температура является ниже нормального рабочего значения для охлаждения дополнительной панели. Если монитор перегревается при включенном вентиляторе, появляется сообщение «Внимание». Если появляется сообщение «Внимание», прекратите эксплуатацию устройства, отключите питание и дайте ему остыть. Использование вентиляторов снизит вероятность повреждения устройства, компенсирует ухудшение качества изображения и эффект послесвечения.

⚠ ВНИМАНИЕ. Если монитор установлен в какой-либо корпус или на ЖК-панель установлен защитный экран, необходимо проверять внутреннюю температуру монитора при помощи меню «КОНТРОЛЬ ТЕМПЕРАТУРЫ» (см. [стр. 41](#)). Если температура поднимается выше допустимой рабочей температуры, установите режим работы вентилятора ВКЛ. при помощи опции УПР-Е ВЕНТИЛЯТОРОМ в экранном меню (см. [стр. 41](#)).

ВАЖНО! Чтобы избежать появления царапин на ЖК-панели, прежде чем класть монитор панелью вниз, всегда помещайте на стол мягкую ткань (например, покрывало) размером больше экрана монитора.

2. Установка батарей пульта дистанционного управления

Пульт дистанционного управления работает от двух батарей AAA 1,5 В. Установка и замена батарей:

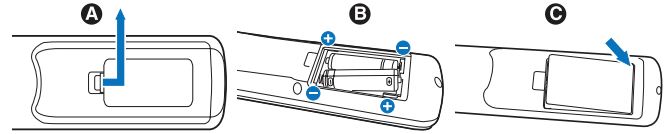

- Откройте крышку, нажав и сдвинув ее.
- Установите батареи, соблюдая полярность — символы (+) и (-) находятся на внутренней стороне пульта.
- Установите крышку на место.

⚠ ВНИМАНИЕ. Неправильное использование батарей может привести к утечке жидкости из них или к взрыву.

NEC дает следующие рекомендации относительно использования батарей:

- Вставьте батареи размера AAA, совместив знаки (+) и (-) на каждой батарее со знаками (+) и (-) в батарейном отсеке.
- Не используйте одновременно батареи разных производителей.
- Не используйте одновременно старые и новые батареи. Это может сократить срок службы батарей или привести к утечке электролита из батарей.
- Извлекайте разряженные батареи сразу, чтобы предотвратить утечку в отсек батарей.
- Не прикасайтесь к вытекшей аккумуляторной кислоте, она может повредить кожу.

ПРИМЕЧАНИЕ. Если предполагается, что пульт управления не будет использоваться в течение длительного времени, извлеките батареи.

3. Подключение внешнего оборудования (см. [стр. 17](#), [стр. 18](#) и [стр. 19](#))

- Для защиты внешнего оборудования перед подключением отключите электропитание.
- Дополнительные сведения см. в руководстве пользователя оборудования.

ПРИМЕЧАНИЕ. Не подсоединяйте/отсоединяйте кабели во время включения монитора или другого внешнего оборудования, так как это может привести к исчезновению изображения монитора.

4. Подключение прилагаемого кабеля электропитания

- Монитор следует устанавливать как можно ближе к силовой розетке, к которой обеспечивается быстрый доступ.
- Закрепите кабель питания на мониторе с помощью винта и зажима. (Рекомендуемый момент затяжки: 139–189 Н•см).
- Полностью вставьте штырьки в разъем силовой розетки. Неплотное соединение может стать причиной нестабильности изображения и представлять собой угрозу пожара.

ПРИМЕЧАНИЕ. Чтобы правильно подобрать кабель питания переменного тока, см. раздел «Важная информация» этого руководства.

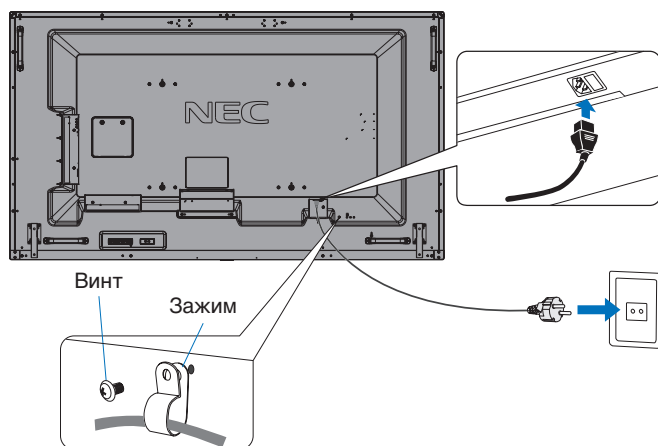

5. Информация о кабеле

- ⚠ ВНИМАНИЕ.** Во избежание помех при приеме радио- и телепередач для данного изделия необходимо использовать комплектные кабели.
- Для USB используйте кабель, экранированный с ферритовым сердечником.
- Для HDMI, DisplayPort и D-Sub 9-pin используйте экранированный кабель.
- Для USB используйте сигнальный кабель с ферритовым сердечником.
- Использование адаптеров или других кабелей может привести к возникновению помех при приеме радио- и телепрограмм.

6. Включите питание внешнего оборудования и монитора

При подключении к компьютеру сначала включите питание монитора.

7. Работа с подключенным внешним оборудованием

Выберите источник входа для подключаемого оборудования, чтобы отобразить сигнал изображения на экране.

8. Настройка звука

При необходимости настройте громкость звука.

9. Отрегулируйте настройки изображения (см. стр. 33)

При необходимости отрегулируйте такие параметры, как подсветка или контраст и положение меню ИЗОБРАЖЕНИЕ OSD.

10. Рекомендуемые настройки

Чтобы уменьшить вероятность возникновения эффекта остаточного изображения, следует выполнить настройку следующих параметров в зависимости от вида используемого приложения: «ЗАСТАВКА», «ЦВЕТ БОКОВОЙ ПОЛОСЫ» (см. стр. 41), «ДАТА И ВРЕМЯ» (см. стр. 36), «ПАРАМЕТРЫ ГРАФИКА» (см. стр. 36). Также рекомендуется установить параметр «УПР-Е ВЕНТИЛЯТОРОМ» (см. стр. 41) в положение ВКЛ.

Осуществление подключений

ПРИМЕЧАНИЕ. Не подсоединяйте/отсоединяйте кабели во время включения питания монитора или другого внешнего оборудования, так как это может привести к исчезновению изображения монитора.

ПРИМЕЧАНИЕ. Не используйте подавляющий (с встроенным резистором) аудиокабель. Используйте аудиокабель без встроенного резистора. При использовании аудиокабеля со встроенным резистором громкость звука уменьшается.

Перед осуществлением подключений выполните следующие действия.

- * Перед подключением устройства к монитору отключите питание устройства.
- * Для получения информации о доступных типах подключения и устройстве, сверьтесь с руководством пользователя устройства.
- * Перед подключением и отключением устройства хранения данных USB или microSD-карты памяти рекомендуется отключить питание монитора, чтобы избежать повреждения данных.

Схема соединений

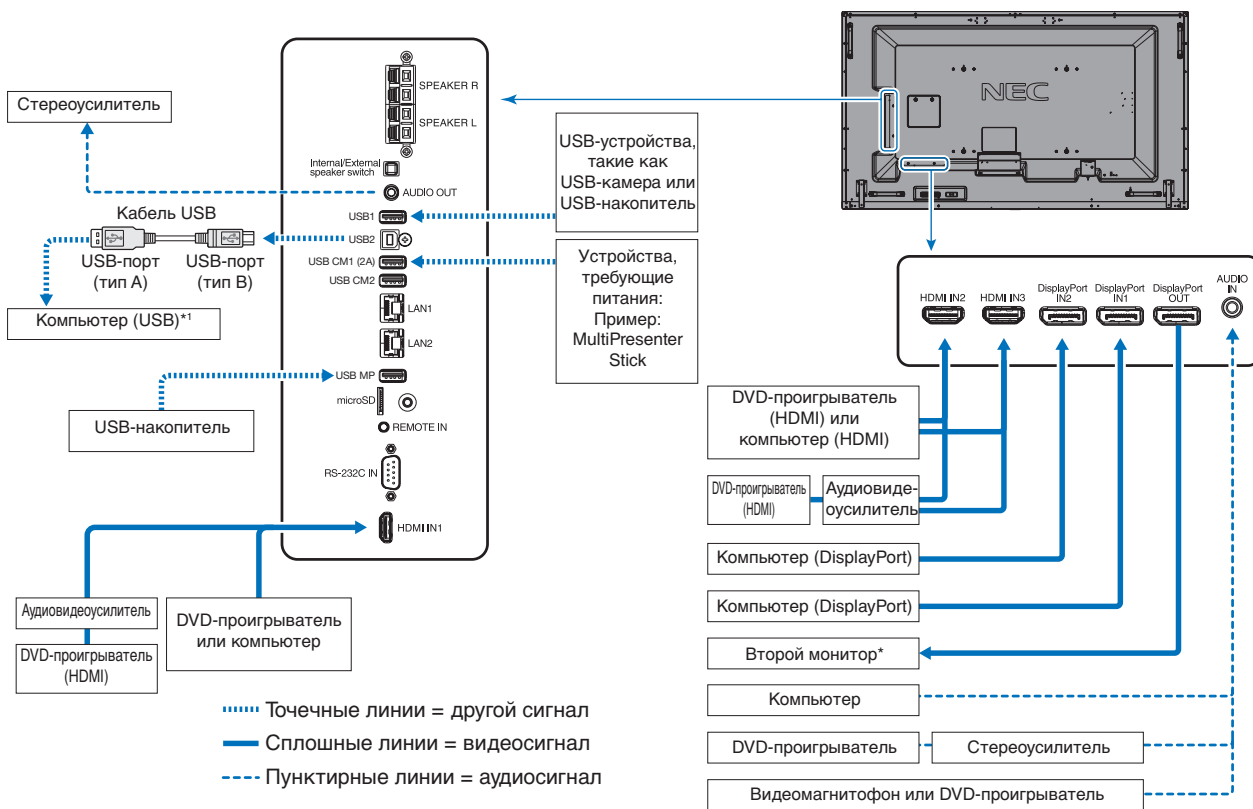

*. Число мониторов, которые можно подключить последовательно, ограничено.

*1. Устройство, подключенное к порту USB2, может контролировать устройство, подключенное к порту USB1.

Подключение персонального компьютера

Тип видеосоединений, который можно использовать для соединения с компьютером, зависит от адаптера дисплея компьютера.

В следующей таблице показано заранее настроенное заводское время сигнала для каждого типа соединения. Некоторые платы дисплеев могут не поддерживать требуемое разрешение для правильного воспроизведения изображения с выбранным соединением.

Для обеспечения надлежащего качества изображения монитор автоматически изменяет заводские настройки синхронизации сигнала.

<Стандартная заводская настройка синхронизации сигналов>

Разрешение	Частота развертки		HDMI		DisplayPort	
	Горизонтальная	Вертикальная	РЕЖИМ1	РЕЖИМ2	1.1a	1.2
640 x 480	31,5 кГц	60 Гц	Да	Да	Да	Да
800 x 600	37,9 кГц	60 Гц	Да	Да	Да	Да
1024 x 768	48,4 кГц	60 Гц	Да	Да	Да	Да
1280 x 720	45,0 кГц	60 Гц	Да	Да	Да	Да
1280 x 768	47,8 кГц	60 Гц	Нет	Нет	Да	Да
1280 x 800	49,7 кГц	60 Гц	Да	Да	Да	Да
1280 x 1024	64 кГц	60 Гц	Да	Да	Да	Да
1360 x 768	47,7 кГц	60 Гц	Нет	Нет	Да	Да
1366 x 768	47,7 кГц	60 Гц	Нет	Нет	Да	Да
1400 x 1050	65,3 кГц	60 Гц	Да	Да	Да	Да
1440 x 900	55,9 кГц	60 Гц	Да	Да	Да	Да
1600 x 1200	75,0 кГц	60 Гц	Да	Да	Да	Да
1680 x 1050	65,3 кГц	60 Гц	Да	Да	Да	Да
1920 x 1080	67,5 кГц	60 Гц	Да	Да	Да	Да
1920 x 1200	74,6 кГц	60 Гц	Да	Да	Да	Да
1920 x 2160	133,3 кГц	60 Гц	Да	Да	Да	Да
3840 x 2160	65,7 кГц	30 Гц	Нет	Нет	Да*1	Да
3840 x 2160	67,5 кГц	30 Гц	Да*1	Да	Нет	Нет
3840 x 2160	133,3 кГц	60 Гц	Нет	Да	Нет	Да*1, *2
3840 x 2160	135,0 кГц	60 Гц	Нет	Да*1	Нет	Нет
4096 x 2160*3	54,0 кГц	24 Гц	Да	Да	Нет	Нет
4096 x 2160*3	135,0 кГц	60 Гц	Нет	Да	Нет	Нет

*1. Рекомендуемое разрешение.

*2. Установлен только HBR2.

*3. Сжатое изображение.

Подсоединение проигрывателя или компьютера с выходом HDMI

- Используйте HDMI-кабель с логотипом HDMI.
- Для прохождения сигнала может потребоваться несколько секунд с момента включения компьютера.
- Некоторые видеокарты или драйверы могут некорректно воспроизводить изображение.
- При использовании компьютера с HDMI задайте параметр ПРОДВИНУТЫЙ на АВТО или ВКЛ., так как драйверы дисплея могут быть не полностью совместимы и могут неправильно выдавать изображение (см. [стр. 34](#)).
- Для вывода аудио HDMI задайте параметры [HDMI1], [HDMI2] или [HDMI3] на АУДИОВХОДА в экранном меню или выберите [HDMI1], [HDMI2] или [HDMI3] нажав кнопку АУДИОВХОДА на пульте дистанционного управления.
- Если сигнал источника 3840 x 2160 (60 Гц) и 4096 x 2160 (60 Гц), установите РЕЖИМ2 в пункте HDMI меню НАСТРОЙКА ТЕРМИНАЛА (см. [стр. 38](#)).
- Если основное питание монитора включается после включения подключенного компьютера, то иногда изображение отсутствует. В этом случае выключите компьютер и затем снова включите его.

Подключение к компьютеру с DisplayPort

- Используйте кабель DisplayPort с логотипом совместимости с DisplayPort.
- Сведения об использовании разъема для выхода DisplayPort см. в разделе «Видеовыход» (см. [стр. 68](#)).
- Для прохождения сигнала может потребоваться несколько секунд с момента включения компьютера.
- При подключении кабеля DisplayPort к компоненту с адаптером для преобразования сигнала изображение может не появиться.
- Некоторые кабели DisplayPort имеют функцию блокировки. При извлечении этого кабеля удерживайте верхнюю кнопку для разблокировки замка.
- Для вывода аудиосигнала DisplayPort выберите [DisplayPort1] или [DisplayPort2] в разделе АУДИОВХОД в OSD или выберите [DisplayPort1] или [DisplayPort2], нажав кнопку АУДИОВХОД на ПДУ.
- Для отображения отдельных изображений на каждом подключенном мониторе с разъемом для выхода DisplayPort в разделе НАСТРОЙКА ТЕРМИНАЛА установите DisplayPort1.2 и MST в параметре DisplayPort (см. [стр. 38](#)).
- Если основное питание монитора включается после включения подключенного компьютера, то иногда изображение отсутствует. В этом случае выключите компьютер и затем снова включите его.

Подключение USB-устройства

- USB1: выходной порт USB (тип A).
Подсоедините запоминающее устройство USB или клавиатуру к выходному USB-порту.
- USB2: входной порт USB (тип B).
Подсоедините к компьютеру с USB-выходом с помощью кабеля USB.
USB-совместимый компьютер, подключенный к USB2, может управлять устройствами, подключенными через USB1.
- USB CM1 (2A): порт источника электропитания.
Для получения сведений о подключении питания см. страницу спецификаций (см. [стр. 72](#), [стр. 73](#), [стр. 74](#) и [стр. 75](#)).
- USB CM2: служебный порт.
Подключение устройств запрещено.
- USB MP: выходной порт USB (тип A).
Используйте этот порт, если требуется проигрыватель Media Player.
- При подключении USB-устройства или кабеля убедитесь в правильном совмещении с разъемом.
 - В зависимости от использования BIOS, операционной системы компьютера или устройства функция USB может не работать. В данном случае обратитесь к руководству пользователя компьютера или устройства или обратитесь к поставщику за получением подобных сведений.
 - Перед выключением основного питания монитора или выключением Windows® отключите функцию USB и извлеките USB-кабель из монитора. При выходе компьютера из строя возможна потеря данных.
 - Для распознавания входа USB может потребоваться несколько минут. Не отключайте и повторно не подключайте USB-кабель, пока монитор не распознает вход.
 - Вы можете установить источник питания для USB CM1 (2A) в разделе USB-УСИЛИТЕЛЬ в экранном меню (см. [стр. 44](#)).
 - При использовании порта USB CM1 (2A) для электропитания необходим USB-кабель с поддержкой 2A.
 - Настройки USB можно задать в соответствующем разделе экранного меню (см. [стр. 44](#)).

ПРИМЕЧАНИЕ. USB CM1 (2A) и USB CM2 не являются последовательными портами.
См. раздел «Подключение» ([стр. 17](#)) для подключения USB-устройств к монитору.

⚠ ВНИМАНИЕ. Не перегибайте USB-кабель. В этом случае возможен перегрев, влекущий за собой возгорание.

Основные операции

Режимы «Питание ВКЛ.» и «Питание ВЫКЛ.»

Нажмите выключатель питания на мониторе или на пульте дистанционного управления для включения монитора.

ПРИМЕЧАНИЕ. Выключатель питания монитора должен быть установлен в положение ВКЛ., чтобы монитор можно было включить с помощью пульта дистанционного управления или нажатием кнопки питания на панели управления.

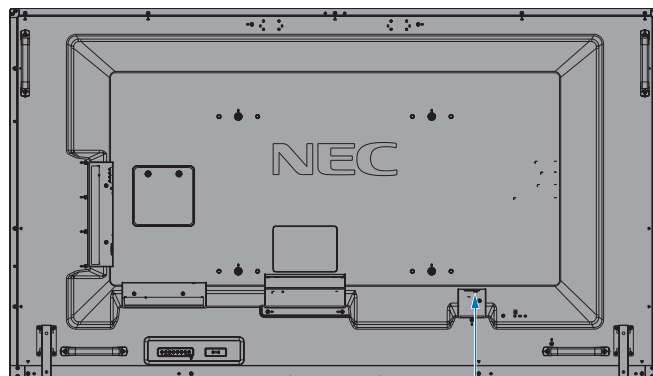

Основной выключатель питания

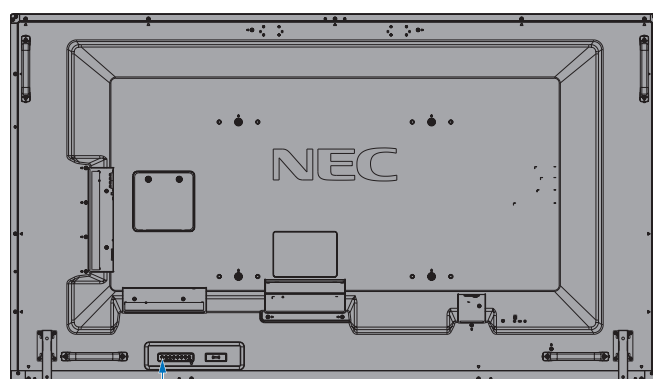

Кнопка питания

Использование пульта дистанционного управления

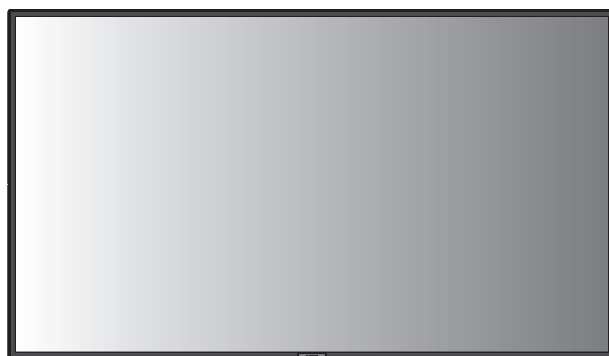

Кнопка ПИТАНИЕ ВКЛ.

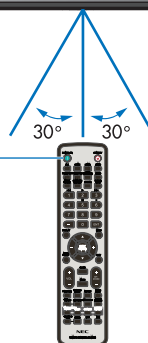

Индикатор питания

Таблица состояний и подсветки светодиодных индикаторов	Состояние	Восстановление
Горит синим.	Нормальное.	
Мигает зеленым*1	При любом из следующих условий монитор не обнаружил входной сигнал в течение заданного пользователем периода времени: <ul style="list-style-type: none"> Монитор использует дополнительную плату. Для параметра ОБН. ВХОДНОГО СИГНАЛА выбрано любое значение, кроме НЕ ФУНКЦ. Для параметра USB-УСИЛИТЕЛЬ выбрано значение ВКЛ. Для DisplayPort в НАСТРОЙКА ТЕРМИНАЛА выбран параметр MST. 	1. Включите монитор с пульта дистанционного управления или при помощи кнопки на мониторе.
Горит янтарным	При любом из следующих условий монитор не обнаружил вход AV-сигнала в течение заданного пользователем периода времени: (с сетевым входным сигналом)	2. Отправьте входной AV-сигнал на монитор.
Мигает янтарным	При любом из следующих условий монитор не обнаружил вход AV-сигнала в течение заданного пользователем периода времени: (отсутствует сетевой вход сигнала)	
Горит красным.	Выключите монитор с пульта дистанционного управления или при помощи кнопки на мониторе.	Включите монитор с пульта дистанционного управления или при помощи кнопки на мониторе.

*1 Настройки времени для режима АВТ. РЕЖ. ЭКОНОМ. ПИТ. производятся в разделе РЕЖИМ ЭНЕРГОСБЕРЕЖЕНИЯ (см. стр. 41).

ПРИМЕЧАНИЕ. Если индикатор мигает красным светом длинными и короткими сигналами, возможно, произошел сбой. Обратитесь к поставщику.

Режим управления питанием

Данный монитор имеет функцию управления питанием монитора, соответствующую стандарту VESA. Функция управления питанием является функцией энергосбережения, которая автоматически снижает энергопотребление монитора, когда клавиатура или мышь компьютера не используются в течение определенного периода времени. Благодаря этому ЖК-монитор активирует режим энергосбережения, если в мониторе включена функция ЭНЕРГОСБЕРЕЖЕНИЕ и монитор не обнаруживает входных сигналов в течение определенного времени. Это продлевает срок эксплуатации монитора и снижает потребление энергии.

ПРИМЕЧАНИЕ. В зависимости от используемого ПК и видеокарты данная функция может быть недоступна. После потери сигнала видео монитор автоматически выключается через предустановленный интервал времени.

Формат

Для MP (Media Player)
FULL → ZOOM → NORMAL

Для DisplayPort1, DisplayPort2, OPTION*1
FULL → 1:1 → ZOOM → NORMAL

Для HDMI1, HDMI2, HDMI3
FULL → WIDE → DYNAMIC → 1:1 → ZOOM → NORMAL

*1. Эта функция зависит от используемой дополнительной панели.

Соотношение размеров изображения	Исходное изображение*3	Рекомендуемый выбор формата изображения*3
4:3		NORMAL (ОБЫЧН.)
		DYNAMIC (ДИНАМИЧНЫЙ)
Сжатие		FULL (ПОЛНОЭК.)
Конверт		WIDE (ШИРОК.)

*3 Серым отмечены неиспользуемые области экрана.

NORMAL (ОБЫЧН.): Воспроизведение с исходным соотношением сторон.

FULL (ПОЛНОЭК.): Заполнение всего экрана.

WIDE (ШИРОК.): Сигнал «конверт» с соотношением сторон 16:9, растянутый на весь экран.

DYNAMIC (ДИНАМИЧНЫЙ): Изображение с соотношением сторон 4:3 будет нелинейно растянуто на весь экран. Некоторая часть изображения при растягивании по краям окажется обрезанной.

1:1: Вывод изображения в формате 1 на 1 пиксель.

ZOOM

Изображение при увеличении может выходить за пределы активной области экрана. Части изображения, находящиеся за пределами активного экрана, не отображаются.

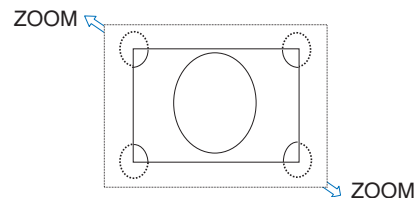

Медиапроигрыватель (Media Player)

Воспроизведение данных, таких как изображения и видео, пакеты BGM (фоновая музыка), сохраненных на USB-накопителе или карте памяти microSD, подключенных к монитору.

Главный экран системы просмотра

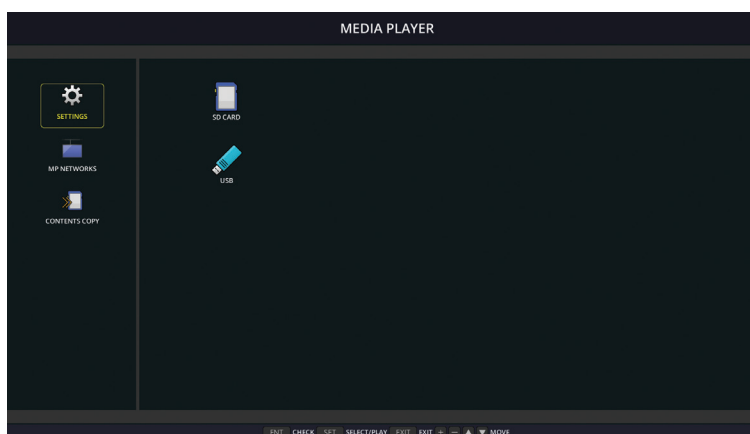

- Выберите [НАСТРОЙКИ], чтобы изменить параметры медиапроигрывателя.
- Если в меню АВТОВОСПРОИЗВЕДЕНИЕ в настройках установлен параметр СЛАЙД-ШОУ, монитор запускает автоматическое воспроизведение при следующих действиях.
 - При подключении USB-накопителя к USB MP (Панель разъемов, [стр. 11](#)), когда питание монитора уже включено и появился верхний экран Media Player.
 - При переключении входного сигнала на MP с устройством хранения USB, подключенным к порту USB (2A) на мониторе.

При запуске автоматического воспроизведения система автоматически выполняет поиск в папке, установленной в поле ПАПКА в меню АВТОВОСПРОИЗВЕДЕНИЕ, и в USB-накопителе, а затем выводит найденные изображения или видео. Изображения и видео будут отображаться в отсортированном порядке.

ПРИМЕЧАНИЕ. Средство просмотра может распознать только один USB-накопитель.

При активном проигрывателе Media Player нажатие кнопки панели открывает окно. В раскрывающемся окне можно выбрать управление экранным меню или проигрывателем Media Player.

Если содержимое проигрывателя воспроизводится при активном режиме TILE MATRIX (СОСТАВНОЙ ЭКРАН), время отображения изображений должно содержать зазор между мониторами.

Если монитор используется в вертикальной ориентации, установите для параметра ПОВОРОТ OSD значение ВЕРТИК. ПОЛ. Ориентация изображения изменяется в соответствии с установленным значением параметра ПОВОРОТ OSD.

Когда для параметра ПОВОРОТ OSD выбрано значение ВЕРТИК. ПОЛ., используйте движущееся изображение, повернутое поворачивается против часовой стрелки на 90°.

Отображаемые/проигрываемые файлы

Неподвижные изображения

Поддерживаемые форматы

Расширение файла	Поддерживается
.jpg, .jpeg, .jpe	Baseline, Progressive, RGB, CMYK
.png	Чересстрочная развертка, альфа-канал

Видеоизображения

Поддерживаемые форматы

Расширение файла	Видеокодек	Аудиокодек
.mpg, .mpeg	MPEG1, MPEG2	MPEG Audio Layer3 (сокращенно: MP3) AAC-LC (сокращенно: AAC), LPCM
.wmv	H.264, WMV	MP3, WMV Standard, WMA 9/10 Professional
.mp4	H.264	MP3, AAC
.mov	H.264	MP3, AAC
.flv, .f4v	H.264	MP3, AAC

Фоновая музыка

Поддерживаемые форматы

Расширение файла	Аудиокодек
.wav	LPCM
.mp3	MP3

Информация

Элемент	Условия	
Разрешение	JPEG	5000 x 5000
	PNG	4000 x 4000
	MPEG1	480 при 30 к/с
	MPEG2	MP при ML, MP при HL, 1080p при 30 к/с/1080i при 60 к/с
	H.264	Высокий профиль Lv.4.2, 1080p при 30 к/с/1080i при 60 к/с
	WMV	Расширенный при L3, простой и основной
Скорость передачи данных видео	-	До 15 Мбит/с
Частота дискретизации аудио	-	До 48 КГц
Скорость передачи данных аудио	MP2	До 384 Кбит/с
	MP3	До 320 Кбит/с
	AAC	До 1440 Кбит/с

ПРИМЕЧАНИЕ. В зависимости от своих особенностей, файл может не воспроизводиться, даже если он отвечает всем указанным выше требованиям.
В зависимости от сетевого окружения, типа USB-накопителя и битрейта файла, файлы изображений могут не воспроизводиться.
Файлы DRM (Digital Right Management) не воспроизводятся.
Максимальное разрешение для движущегося изображения 1920 (по горизонтали) x 1080 (по вертикали).

Совместимая карта памяти microSD

Форматировать карту памяти microSD необходимо в формате FAT32 или FAT16.

Сведения о форматировании карты памяти microSD см. в руководстве пользователя к компьютеру или в файле справки.

Информация

Поддерживаются карты объемом до 32 ГБ.

ПРИМЕЧАНИЕ. Работа монитора со всеми имеющимися в продаже картами памяти microSD не гарантируется.
Карты microSD с CPRM не поддерживаются.
microSD UHS-1 и UHS-2 не поддерживаются.

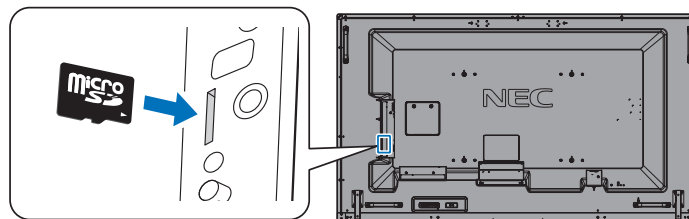

- При вставке карты памяти microSD убедитесь в правильном направлении microSD-карты и затем вставьте ее. Полностью вставьте microSD-карту и нажмите на нее до защелкивания пружинной блокировки.
- Для того чтобы вытащить карту памяти microSD из разъема для карт microSD, нажмите на ее центр для разблокировки пружинной блокировки и затем вытащите карту.

Установка крышки разъема карты microSD

Для фиксации карты памяти microSD мы рекомендуем вам установить крышку разъема карты microSD. Вставьте край крышки карты microSD в отверстие. Закрепите его при помощи комплектного винта. (Рекомендуемый момент затяжки: 139–189 Н•см).

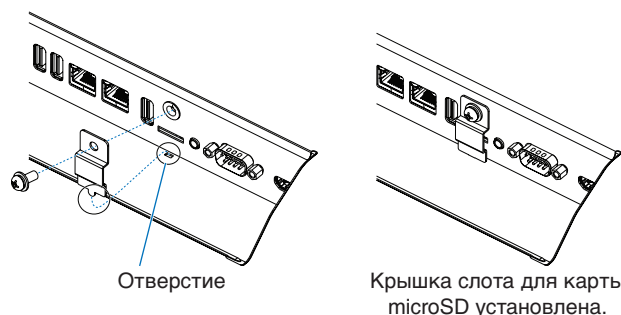

Подключение совместимого устройства хранения данных USB

Отформатируйте USB-носитель в формате FAT32 или FAT16 для его использования в проигрывателе. Сведения о форматировании устройства хранения данных USB смотрите в руководстве пользователя к компьютеру или в файле справки.

Используйте устройство хранения данных USB с этим монитором в соответствии с рисунком ниже. Если физический размер USB-устройства хранения данных превышает перечисленные ниже поддерживаемые размеры, используйте удлинительный USB-кабель.

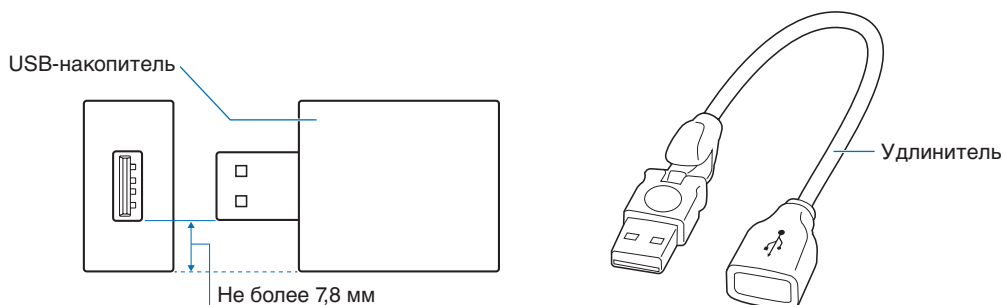

ПРИМЕЧАНИЕ. Если монитор не распознает подключенное USB-устройство хранения данных, убедитесь, что файловая система FAT32 или FAT16. Не гарантируется работа со всеми коммерчески продаваемыми USB-накопителями. Подключите USB-накопитель к USB MP (см. [стр. 19](#)).

Экран отображения файлов

Файлы отображаются в медиапроигрывателе с помощью значков или эскизов изображений.

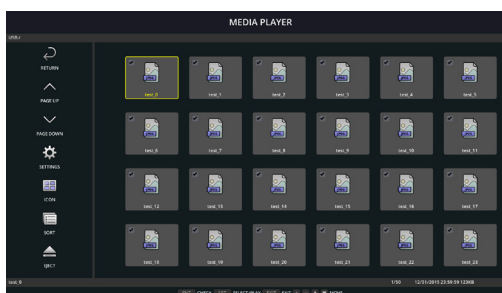

Отображение в виде значков

	ОБРАТНО	Вернуться на один уровень вверх.
	СТРАНИЦА ВВЕРХ	Отображение списка предыдущих файлов.
	СТРАНИЦА ВНИЗ	Отображение списка следующих файлов.
	НАСТРОЙКИ	Отображение экрана настроек.
	ЭСКИЗЫ ИЗОБРАЖЕНИЙ/ЗНАЧКИ	Переключение между отображением файлов в виде эскизов изображений и значков.
	СОРТИРОВКА	Изменение порядка отображаемых файлов: по названию (файла), по типу (расширению файла), по дате (дате создания), по размеру (емкости файла). Порядок сортировки по умолчанию — сортировка «По названию».
	ИЗВЛЕЧЕНИЕ	Отключение от подключенного к монитору USB-накопителя или карты памяти microSD. Выберите ИЗВЛЕЧЬ, когда появится список файлов.

ПРИМЕЧАНИЕ. Максимальное число отображаемых в папке файлов, включая значки папки, — 300. Иерархия папок отображается вплоть до 16 уровня. Значок файла, тип которого невозможно определить, отмечается знаком «?». Для некоторых файлов эскизы изображений могут не отображаться.

Показ слайдов

- Выберите папку с изображениями или видео.
- Слайд-шоу может отображаться с помощью функции MANUAL (ВРУЧНУЮ), когда переключение между изображениями осуществляется с помощью кнопки на пульте ДУ, или АВТО, когда изображения переключаются автоматически через заданный интервал РЕЖИМ ВОСПРОИЗВЕДЕНИЯ — АВТО.
- Заводское значение по умолчанию ВРУЧНУЮ. Для переключения в режиме АВТО задайте РЕЖИМ ВОСПРОИЗВЕДЕНИЯ на АВТО.
- Изображение будут отображаться в порядке, выбранном в разделе сортировки на экране отображения файла.
- При воспроизведении изображений высокого разрешения в режиме «Слайд-шоу», возможен возврат на экран воспроизведения файлов.

Настройки медиапроигрывателя

Выберите значок  на экране списка файлов или главном экране медиапроигрывателя, чтобы отобразить окно конфигурации медиапроигрывателя.

В окне конфигурации доступны следующие возможности настройки.

СЛАЙД-ШОУ

Меню	Функция
РАЗМЕР ЭКРАНА	Выбор режима РЕАЛЬНЫЙ РАЗМЕР или ПО РАЗМЕРУ ЭКРАНА.
РЕЖИМ ВОСПРОИЗВЕДЕНИЯ	Выбор режима АВТО или MANUAL (ВРУЧНУЮ).
ИНТЕРВАЛ	Выбор интервала времени.
ПОВТОРИТЬ	Установка флажка для повтора слайд-шоу.
АУДИОФАЙЛ	Выбор аудиофайла.
BGM	Установка флажка для включения режима BGM.
ЭКРАН ОКОН-Я ВОСПР.	Настройка окончания воспроизведения слайд-шоу.
	ЧЕРНЫЙ ЭКРАН: по окончании воспроизведения слайд-шоу появляется черный экран.
	СПИСОК ФАЙЛОВ: по окончании воспроизведения слайд-шоу происходит возврат на экран списка файлов.
	СОХРАНЯЕТ ПОСЛЕДНИЙ ЭКРАН: по окончании воспроизведения слайд-шоу на экране остается последнее изображение слайд-шоу.

АВТОВОСПРОИЗВЕДЕНИЕ

Автоматически отображает выбранную папку при смене входного сигнала на MP и настройке параметра «AUTO PLAY» на показ слайдов.

Меню	Функция
АВТОВОСПРОИЗВЕДЕНИЕ	ВЫКЛ.: Режим автоматического воспроизведения выключен.
	СЛАЙД-ШОУ: автоматически воспроизводит выбранный файл.
ПАПКА	Выберите файл кнопкой SET/ЗУМ ТОЧКИ и подтвердите выбор кнопкой ENT.

СОДЕРЖАНИЕ ПРЕДУС-КИ

Воспроизведение выбранной папки, когда монитор не получает входного сигнала.

Меню	Функция
ВКЛЮЧИТЬ	Установка флажка для включения содержания предустановки.
ПАПКА	Выберите файл кнопкой SET/ЗУМ ТОЧКИ) и подтвердите выбор кнопкой ENT.

Нажмите ОК для включения указанного выше параметра.

Если не нажать ОК, параметр не активируется.

НАСТРОЙКИ СЕТИ И ПРОЧИЕ НАСТРОЙКИ

Ниже указаны параметры являются вариантами сетевых настроек и настроек общей папки для проигрывателя Media Player.

Для настройки параметров нажмите на пульте дистанционного управления кнопку SET/POINT ZOOM (НАСТРОЙКА/ЗУМ ТОЧКИ) в меню СЕТЬ И ДРУГИЕ НАСТРОЙКИ.

НАСТРОЙКИ СЕТИ для МЕДИАПРОИГРЫВАТЕЛЯ

Меню	Функция
НАСТР. IP	Задайте эти параметры.
АДРЕС IP	
ПОД СЕТЕВАЯ МАСКА	
ШЛЮЗ ПО УМОЛЧАНИЮ	
DNS	
ПЕРВИЧНЫЙ DNS	
ВТОРИЧНЫЙ DNS	

В меню ДАННЫЕ О СЕТИ для Media Player отображаются параметры меню НАСТРОЙКИ СЕТИ для МЕДИАПРОИГРЫВАТЕЛЯ.

ОБЩАЯ ПАПКА

В меню ОБЩАЯ ПАПКА можно настроить два параметра.

Нажмите на пульте ДУ кнопку SET/МАСШТАБИРОВАНИЕ, чтобы открыть настройки общего доступа.

- НАС. SD-К. С О. ДОС.
Скопировать папки, сохраненные на компьютере в сети, на подключенную карту памяти microSD можно с помощью веб-браузера подключенного компьютера.

Меню	Функция
ВКЛЮЧИТЬ	Установка флажка для установки функции НАС. SD-К. С О. ДОС.
ИМЯ ПОЛЬЗОВАТЕЛЯ	Отображается ИМЯ ПОЛЬЗОВАТЕЛЯ. Это имя совпадает с именем монитора, и его нельзя изменить.
ПАРОЛЬ	Установка пароля.

Нажмите ОК, чтобы активировать функцию НАС. SD-К. С О. ДОС.

Если не нажать ОК, параметр не активируется.

- УСТАНОВКИ ОБЩЕЙ ПАПКИ.
Скопировать папки, сохраненные на компьютере в сети, на подключенную карту памяти microSD можно с помощью средств управления монитором.

Меню	Функция
ВКЛЮЧИТЬ	Установка флажка для функции УСТАНОВКИ ОБЩЕЙ ПАПКИ.
ОБЩАЯ ПАПКА	Настройка IP-адреса общей сетевой папки, содержащей файлы для копирования на карту памяти microSD.
ИМЯ ПОЛЬЗОВАТЕЛЯ	Задайте ИМЯ ПОЛЬЗОВАТЕЛЯ, используемое при подключении монитора к общей папке.
ПАРОЛЬ	Установка пароля.

Нажмите ОК, чтобы активировать функцию УСТАНОВКИ ОБЩЕЙ ПАПКИ.

Если не нажать ОК, параметр не активируется.

Можно установить от 1 до 4 общих папок.



Если связь с общей папкой пропадет, отобразится сообщение об ошибке, а на значке папки появится знак «х». В этом случае ответьте на следующие вопросы.

- Корректно ли имя папки назначения?
- Настроена ли папка назначения на совместное пользование?
- Настроены ли в папке назначения правила доступа?
- Сохранены ли в папке назначения отображаемые файлы?

ПЕР-ТЬ НА «НЕТ СИГ-ЛА»

Эта настройка предназначена для ситуации, в которой монитор не выявляет наличия входного сигнала. Если нажать на опцию ВКЛЮЧИТЬ, монитор перейдет в состояние «нет сигнала».

Монитор не обнаруживает сигнал при следующих обстоятельствах:

- по окончании воспроизведения содержимого или изображений;
- при отображении на мониторе окна USB  или окна SD CARD  (КАРТА SD).

Меню	Функция
ВКЛЮЧИТЬ	Установка флажка для параметра ПЕР-ТЬ НА «НЕТ СИГ-ЛА».
ИНТЕРВАЛ	Установка времени, когда монитор переходит в режим отсутствия сигнала после отображения обнаруженных элементов.

Нажмите ОК, чтобы активировать режим ПЕР-ТЬ НА «НЕТ СИГ-ЛА».

Если не нажать ОК, параметр не активируется.

Использование настроек общей SD-карты

С С компьютера подключенного к той же сети, что и монитор, можно скопировать на карту памяти microSD данные, такие как снимки движения или изображения.

Перед копированием данных выберите параметры в меню НАСТРОЙКИ СЕТИ для проигрывателя Media Player (см. [стр. 26](#)).

ПРИМЕЧАНИЕ. При копировании папки монитором индикатор мигает красным.

Когда монитор находится в этом состоянии, не извлекайте карту памяти microSD из монитора и не отключайте питание монитора. Извлечение карты памяти microSD и выключение монитора во время копирования файлов может привести к повреждению данных.

Если во время мигания индикатора LED красным светом нажать кнопку ПЕРЕХ. В СПЯЩ. РЕЖ. на пульте дистанционного управления или кнопку ПИТАНИЕ на мониторе, монитор перейдет в режим ожидания после завершения копирования папки.

Файлы, которые можно скопировать, это только изображения, снимки движения и BGM-файлы.

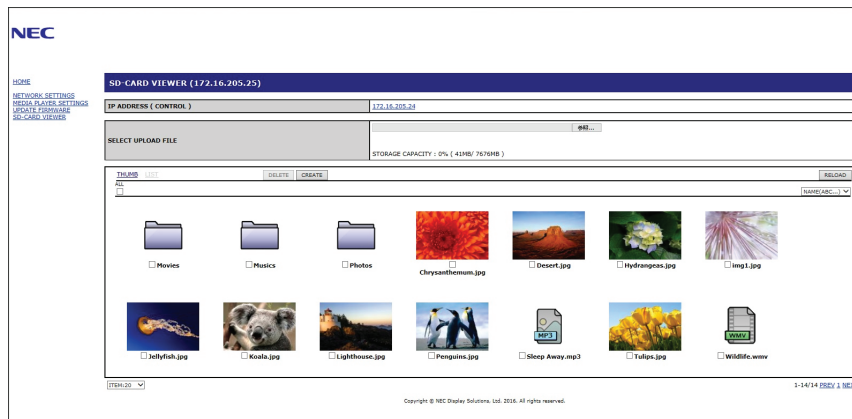

Процедура настройки

1. Откройте меню «Monitor LAN» (Сеть монитора) на подключенном по сети мониторе и выберите пункт СРЕДСТВО ПРОСМОТРА SD-КАРТ.
2. Выберите пункт ПОИСК, чтобы отобразить IP-адрес подключенного сейчас монитора и все совместимые мониторы в этой сети.
3. Выберите IP-адрес подключенного сейчас монитора.
4. Включите загрузку, удаление и сортировку файлов, сохраненных на карте памяти microSD, подключенной к монитору.

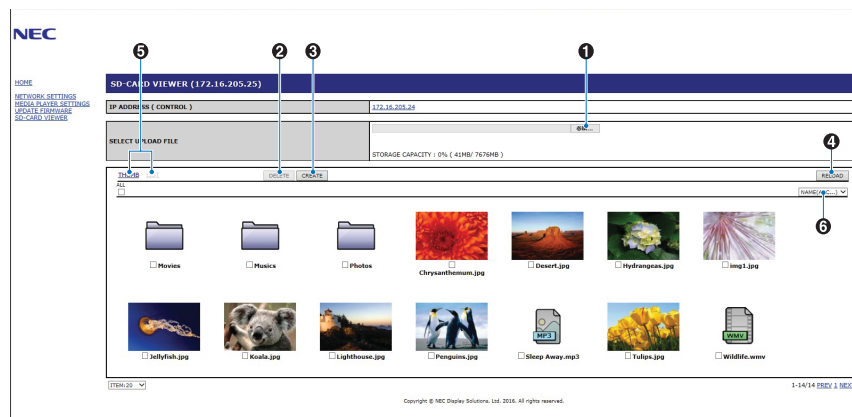

Функция

1. ЗАГРУЗКА

Нажмите кнопку SELECT (ВЫБОР), затем выберите файлы для копирования на карту памяти microSD.

Появится окно загрузки файлов, показывающее выбранные файлы.

После нажатия кнопки ОК начнется загрузка файлов.

ПРИМЕЧАНИЕ. Перед копированием файлов необходимо проверить объем хранения карты памяти microSD.

В разделе STORAGE CAPACITY (ОБЪЕМ ХРАНЕНИЯ) показан объем подключенной карты microSD.

2. УДАЛЕНИЕ

Выберите файлы или папки.

Появится окно DELETE FOLDERS/FILES (УДАЛИТЬ ПАПКИ/ФАЙЛЫ).

После нажатия кнопки ОК выбранные файлы и папки будут удалены.

3. СОЗДАНИЕ

На карте microSD, подключенной к монитору, создается новая папка.

Введите имя папки и нажмите кнопку ОК. Имя не должно превышать 255 буквенно-цифровых символов.

4. ПЕРЕЗАГРУЗКА

Происходит обновление данных на карте microSD.

5. ЭСКИЗЫ ИЗОБРАЖЕНИЙ/СПИСОК

Файлы могут отображаться с помощью значков или эскизов изображений.

Отображение описания файла или папки при выборе эскиза изображения или имени файла.

6. СОРТИРОВКА

Выберите тип сортировки. Папки, сохраненные на microSD, сортируются на основе выбранного типа сортировки.

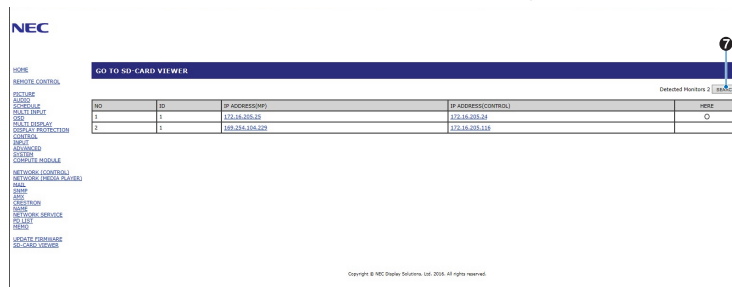

7. Подключитесь к средству просмотра SD-карты другого монитора и откройте их.

При выполнении функции ПОИСК, как описано на предыдущей странице, все совместимые мониторы в одной сети отображаются в этом окне как текущий монитор.

Чтобы открыть веб-страницу другого монитора в отдельной вкладке, щелкните правой кнопкой мыши его IP-адрес. Чтобы открыть веб-страницу другого монитора в новом окне, щелкните левой кнопкой мыши его IP-адрес.

Использование функции копирования содержимого (КОП. СОДЕРЖ.)

Вы можете скопировать все данные, сохраненные на запоминающем устройстве USB или в папке общего пользования, указанной на подключенном компьютере или на сервере, на карту памяти microSD.

Чтобы копировать данные из папки общего пользования, предварительно задайте SHARED FOLDER SETTINGS (НАСТРОЙКИ ПАПОК ОБЩЕГО ПОЛЬЗОВАНИЯ) (см. [стр. 26](#)).

1. Выберите КОП. СОДЕРЖ. на главном экране медиапроигрывателя.
2. Выберите запоминающее устройство USB или папку.
3. Нажмите ОК, чтобы начать копирование. Все данные, сохраненные в папке или на устройстве, копируются на карту памяти microSD, а исходные данные, хранившиеся на карте памяти microSD, удаляются.

ПРИМЕЧАНИЕ. Если для копирования выбранных папок на карту памяти microSD недостаточно объема хранения, отображается сообщение Недостаточно места на диске. Когда происходит копирование содержимого, предыдущие данные на карте памяти microSD удаляются. Показываются только устройства, подключенные к монитору. При копировании папки монитором индикатор мигает красным. Когда монитор находится в этом состоянии, не извлекайте карту памяти microSD из монитора и не отключайте питание монитора. Извлечение карты памяти microSD и выключение монитора во время копирования файлов может привести к повреждению данных. Если во время мигания индикатора LED красным светом нажать кнопку ПЕРЕХ. В СПЯЩ. РЕЖ. на пульте ДУ или кнопку ПИТАНИЕ на мониторе, после завершения копирования папки монитор перейдет в режим ожидания.

Использование содержимого, предназначенного для чрезвычайных ситуаций

В экстренной ситуации отправляет команду на монитор с подключенного к монитору компьютера для воспроизведения содержимого папки «Экстренная ситуация». Создайте корневую папку EMERGENCY CONTENTS (ДЛЯ ЧРЕЗВЫЧАЙНЫХ СИТУАЦИЙ) в подключенной к монитору карте памяти microSD. Инструкции по папке EMERGENCY CONTENTS (ДЛЯ ЧРЕЗВЫЧАЙНЫХ СИТУАЦИЙ) приводятся на диске, который входит в комплект поставки монитора. Файл называется External_control.pdf.

OSD информации

OSD информации содержит следующие сведения: источник сигнала, размер изображения, IP-адресе, идентификаторе монитора и т. д. Нажмите кнопку ДИСПЛЕЙ на пульте ДУ, чтобы вызвать OSD информации.

6 MONITOR ID: 1
IP ADDRESS: 192.168.0.10

DisplayPort1
AUDIO: IN
ASPECT: FULL
1920 X 1080
67.5 kHz/60 Hz

HDMI2
1920 X 1080
67.5 kHz/60 Hz

- 1 Название входа
- 2 Название разъема аудиовхода
- 3 Формат изображения
- 4 Информация о входном сигнале
- 5 Информация о мульти изображении
- 6 ДАННЫЕ О СОЕДИН.

Режим изображения

В зависимости от значения SPECTRAVIEW ENGINE в меню ИЗОБРАЖЕНИЕ OSD (см.стр. 35) меняется набор значений для режима изображения.

Параметр SPECTRAVIEW ENGINE задан в значение ВКЛ.

Выбор из пяти разных режимов изображения, с помощью пункта РЕЖИМ ИЗОБРАЖЕНИЯ. в экранном меню или с помощью кнопки, РЕЖИМ ИЗОБРАЖЕНИЯ на беспроводном пульте ДУ.

Выбор режима изображения с помощью пульта ДУ

Режим изображения меняется при нажатии кнопки «Режим изображения».

SVE-1 → SVE-2 → SVE-3 → SVE-4 → SVE-5

Выберите или измените режим изображения в разделе РЕЖИМ ИЗОБРАЖЕНИЯ экранного меню

Выберите для параметра РЕЖИМ ИЗОБРАЖЕНИЯ одно из значений SVE-1 SETTING – SVE-5 SETTING. Выберите предустановленный элемент в параметре ПРЕДУСТ.

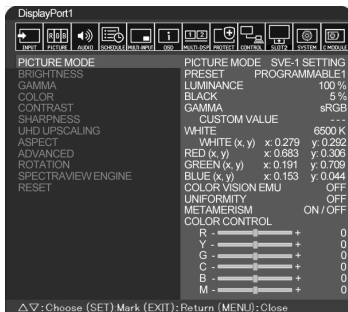

Выберите режим изображения, который максимально подходит для отображаемого содержимого.

- Можно выбрать несколько режимов (sRGB, Adobe®RGB SIM., eciRGB_v2 SIM., DCI SIM., REC-Bt709, HIGH BRIGHT, ПОЛНОЭК., DICOM СИМУЛЯЦИЯ, ПРОГРАММИРУЕМЫЙ).
- Каждый РЕЖИМ ИЗОБРАЖЕНИЯ содержит настройки ЯРКОСТЬ, БЕЛО, ГАММА, ЧЕРНЫЙ, КРАСНЫЙ, ЗЕЛЕНый, СИНИЙ, ЭМ. ЦВЕТ. ЗР., ЕДИНООБРАЗИЕ и МЕТАМЕРИЯ.

Типы ПРЕДУСТАНОВОК

ПРЕДУСТАНОВКА	НАЗНАЧЕНИЕ
sRGB	Стандартная настройка цветов, используемая для Интернета, операционных систем Windows®, многих смартфонов и других цифровых камер. Рекомендованные параметры для общего управления цветом.
Adobe®RGB SIM.	Обеспечивает стандартное цветовое пространство, которое используется в высокоэффективных графических приложениях, таких, как профессиональные приложения для обработки цифровых фотоснимков и других изображений.
eciRGB_v2 SIM.	Параметры цвета, рекомендуемые ECI (европейская цветовая инициатива).
DCI SIM.	Параметры цвета для цифрового кино.
REC-Bt709	Параметр цвета для телевидения высокой четкости.
HIGH BRIGHT (ЯРКИЙ)	Самый высокий уровень яркости.
FULL (ПОЛНЫЙ)	Собственная цветовая палитра ЖК-панели. Подходит для использования с приложениями по управлению цветом.
DICOM SIM.	Настройка, которая соответствует стандарту DICOM для стандартной для дисплея функции оттенков серого.
PROGRAMMABLE (ПРОГРАММИРУЕМЫЙ)	Для калибровки аппаратного обеспечения с помощью ПО GammaCompMD QA компании NEC Display Solutions (некоторые параметры OSD отключены).

РЕЖИМ	НАЗНАЧЕНИЕ
ЯРКОСТЬ	Настройка общей яркости изображения и фона экрана.
БЕЛЫЙ	<p>Для настройки белого цвета используется температура или значения «x» и «y». При более низкой цветовой температуре цвета на экране будут смещены в сторону красного, при более высокой — в сторону синего. Большее значение «x» приводит к смещению цветов в сторону красного, большее значение «y» — в сторону зеленого, а меньшие значения «x» и «y» — в сторону синего.</p>

Русский

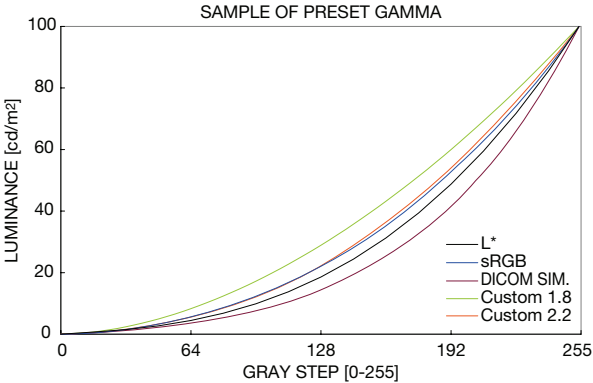
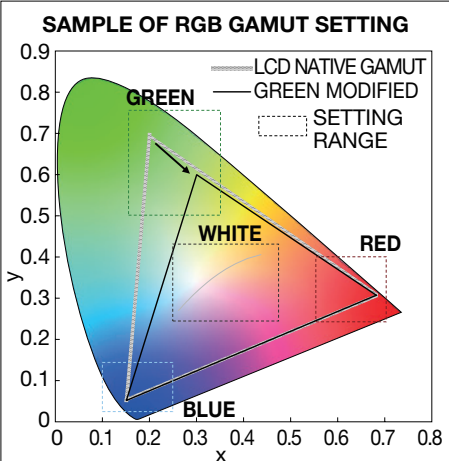
<p>ГАММА</p>	<p>Позволяет вручную выбрать уровень яркости для оттенков серого. Доступно пять режимов: sRGB, L STAR, DICOM SIM. и CST. Мы рекомендуем выводить черно-белое изображение на экран. sRGB: Настройка GAMMA (ГАММА) для sRGB. L STAR: Параметр GAMMA для цветового пространства CIELAB. DICOM SIM.: DICOM GSDF (функция отображения стандартной шкалы серого) обычно используется для просмотра медицинских изображений. CST: При выборе параметра CST в меню ВЫБОР ГАММЫ можно изменять ЗНАЧ. НАСТР. ЗНАЧ. НАСТР.: Можно выбрать значение гаммы в диапазоне от 0,5 до 4,0 с шагом 0,1.</p> 
<p>ЧЕРНЫЙ</p>	<p>Настройка уровня черного цвета.</p>
<p>КРАСНЫЙ ЗЕЛЕНый СИНИЙ</p>	<p>Настройка цветовой палитры.</p> 
<p>ИМИТАЦИЯ ЦВЕТОВОГО ЗРЕНИЯ</p>	<p>Просматривает различные типичные недостатки человеческого зрения. Помогает в оценке того, как люди, имеющие подобные недостатки, будут воспринимать цвета. Просмотр возможен в четырех режимах: Типы P (Protanopia – отсутствие восприятия красного цвета), D (Deuteranopia – режим «Дейтеранопия») и T (Tritanopia – отсутствие восприятия синего цвета) имитируют нарушение цветового зрения, и шкала серого цвета используется для оценки контрастности. ПРИМЕЧАНИЕ. В зависимости от зрения пользователя, включая ухудшенное цветовое зрение, восприятие цветов на экране будет отличаться. Для иллюстрации восприятия цветов человеком с ухудшенным цветовым зрением используется симуляция. Это не настоящее отображение цветов. Симуляция представляет восприятие людей с цветовым зрением типа P, типа D или типа T. Люди с небольшим ухудшением цветового зрения будут воспринимать цвета практически так же, как и люди с нормальным цветовым зрением.</p>
<p>РАВНОМЕРНОСТЬ</p>	<p>Эта функция компенсирует незначительные отклонения в равномерности белого, а также цветовые отклонения, которые могут появиться в области отображения на экране монитора. Такие отклонения характерны для всех ЖК-панелей. Данная функция позволяет улучшить передачу цвета и равномерность цвета и яркости монитора. ПРИМЕЧАНИЕ. Чем выше номер, тем лучше эффект, но при этом может быть понижен коэффициент контрастности.</p>
<p>МЕТАМЕРИЯ</p>	<p>Компенсирует разницу цветопередачи на других мониторах. Если вы предпочитаете получать цветопередачу ближе к параметру режима изображения, задайте для этой функции ВЫКЛ.</p>

ПРИМЕЧАНИЕ. - Когда выбранный РЕЖИМ ИЗОБРАЖЕНИЯ отличается от цветового профиля ICC вашего ПК, возможна неточная цветопередача.

- ПО MultiProfiler, разработанное компанией NEC Display Solutions, настоятельно рекомендуется к использованию в целях обеспечения расширенных функций управления цветовой палитрой, таких, как эмуляция профиля ICC и эмуляция принтера. Также последняя версия ПО MultiProfiler доступна на веб-сайте NEC Display Solutions.

Параметр SPECTRAVIEW ENGINE задан в значение ВЫКЛ.

Выбор из пяти разных режимов изображения, с помощью пункта РЕЖИМ ИЗОБРАЖЕНИЯ в экранном меню или с помощью кнопки, РЕЖИМ ИЗОБРАЖЕНИЯ на беспроводном пульте ДУ.

Для DisplayPort1, DisplayPort2, OPTION (ДОПОЛН.)*, HDMI1, HDMI2, C MODULE*²
STANDARD → sRGB → CINEMA → CUSTOM1 → CUSTOM2 → HIGHBRIGHT



*. Эта функция зависит от используемой дополнительной панели.

*². Данный вход доступен, если установлены опциональная интерфейсная плата вычислительного модуля Raspberry Pi и вычислительный модуль Raspberry Pi.

Для MP

STANDARD → CINEMA → CUSTOM1 → CUSTOM2 → HIGHBRIGHT



Типы ПРЕДУСТАНОВОК

ПРЕДУСТАНОВКА	НАЗНАЧЕНИЕ
HIGH BRIGHT (ЯРКИЙ)	Самый высокий уровень яркости.
STANDARD	Стандартная настройка.
sRGB	Стандартное цветовое пространство, используемое для Интернета, ОС Windows® и цифровых камер. Рекомендованные параметры для общего управления цветом.
CINEMA	Установка, которая усиливает передачу темных тонов, лучше всего подходит для просмотра фильмов.
НАСТР.	Пользовательская настройка.

Элементы управления OSD

ПРИМЕЧАНИЕ. Некоторые функции могут быть недоступны в зависимости от модели и дополнительно приобретаемого оборудования.

Источник входного сигнала

Значки главного меню

Элемент главного меню

Подменю

*: Данное меню доступно, если установлены опциональная интерфейсная плата вычислительного модуля Raspberry Pi и вычислительный модуль Raspberry Pi.

Значения параметров регулировки

Указатель функций кнопок

Нажмите ВВЕРХ или ВНИЗ для перехода в подменю.

Нажмите кнопку SET/ЗУМ ТОЧКИ для выбора параметра.

Для выбора функции или настраиваемого параметра нажмите кнопку ВВЕРХ, ВНИЗ, ПЛЮС или МИНУС.

Нажмите МЕНЮ или ВЫХОД

Нажмите ВВЕРХ или ВНИЗ для перехода в подменю.

Нажмите ВВОД для выбора параметра.

Для выбора нажмите кнопку ВВЕРХ, ВНИЗ, ПЛЮС или МИНУС.

Нажмите кнопку ВЫХОД.

Панель управления

Экран OSD

Параметр

ВХОД	
DisplayPort1	Выбор входного сигнала.
DisplayPort2	
HDMI1	
HDMI2	
HDMI3	
MP	Вывод изображений или видео, сохраненных на карте памяти microSD или USB-накопителе. См. параметр Медиапроигрыватель (см. стр. 22).
ВЫЧИСЛИТЕЛЬНЫЙ МОДУЛЬ*6	Выбор входного сигнала.
OPTION (ДОПОЛН.)*3	Выбор входного сигнала.
ИЗОБРАЖЕНИЕ	
РЕЖИМ ИЗОБРАЖЕНИЯ	Выбор режима изображения. SpectraView Engine = ВЫКЛ.: [ВЫСОКАЯ ЯРКОСТЬ], [СТАНДАРТНЫЙ], [sRGB], [КИНОТЕАТР], [ПОЛЬЗ. 1], [ПОЛЬЗ. 2]. SpectraView Engine = ВКЛ.: [НАСТРОЙКИ SVE-1], [НАСТРОЙКИ SVE-2], [НАСТРОЙКИ SVE-3], [НАСТРОЙКИ SVE-4] или [НАСТРОЙКИ SVE-5]. См. стр. 29. ПРИМЕЧАНИЕ. Если для функции БЕЛЫЙ задан вариант СТАНДАРТ при включенном параметре SPECTRAVIEW, функция БЕЛЫЙ работать не будет. Чтобы иметь возможность задать ЗНАЧ. НАСТР., задайте для CST значение ГАММА.
ЯРКОСТЬ*1	
ЯРКОСТЬ	Настройка общей яркости изображения и фона экрана. Для регулировки нажмите «+» или «-». ПРИМЕЧАНИЕ. Если для РАСП. ОСВ. КОМ. выбран РЕЖИМ1 или РЕЖИМ2, эту функцию изменить нельзя.
ЯРКОСТЬ*2	Настройка яркости изображения по отношению к фону. Для регулировки нажмите «+» или «-».
ГАММА*1, *2, *5	Выбор коррекции гаммы монитора для лучшего качества изображения. Выбор зависит от необходимого типа использования.
СТАНДАРТ	Коррекция гаммы выполняется на ЖК-панели.
2,2	Типичная гамма монитора для использования с компьютером.
2,4	Подходит для видео (DVD и т. д.).
S ГАММА	Специальная гамма для фильмов определенного типа. Усиливает темные участки и ослабляет светлые участки изображения (S-образная кривая).
DICOM SIM.	Кривая DICOM GSDF, смоделированная для ЖК-монитора.
HDR-ST2084 (PQ)	Настройка гамма-коррекции для HDR, как правило, для дисковых носителей UHD и потокового видео.
HDR-ГИБРИДНЫЙ ЖУРНАЛ	Настройка гамма-коррекции для HDR, как правило, для UHD-вещания. Системное значение гамма-коррекции можно изменить.
ПРОГРАММИРУЕМЫЙ 1, 2, 3	Программируемая кривая гаммы может быть загружена с использованием дополнительного программного обеспечения NEC.
ВЫБОР АВТО HDR Только вход HDMI	Коррекция ГАММА сигнала HDR автоматически меняется на HDR-ST2084 (PQ) или HDR-ГИБРИДНЫЙ ЖУРНАЛ.
ЦВЕТ*2	
ЦВЕТ	Регулировка глубины цвета на экране. Для регулировки нажмите «+» или «-».
ЦВЕТОВАЯ ТЕМПЕРАТУРА*1	Настройка цветовой температуры всего экрана. При более низкой цветовой температуре цвета на экране будут смещены в сторону красного. При более высокой цветовой температуре цвета на экране будут смещены в сторону синего. При необходимости дополнительной настройки параметра ТЕМПЕРАТУРА можно изменить отдельные уровни R/G/B для белой точки. Для настройки уровней R/G/B необходимо, чтобы для параметра ЦВЕТ. ТЕМП. было выбрано значение НАСТР. ПРИМЕЧАНИЕ. В качестве режима изображения установлена стандартная настройка 6500 K, предустановливается цветная температура 6500 K, которая не может быть изменена. Если в меню ГАММА отмечено ПРОГРАММИРУЕМЫЙ1, ПРОГРАММИРУЕМЫЙ2 или ПРОГРАММИРУЕМЫЙ3, эту функцию изменить нельзя.
ПАРАМЕТРЫ ЦВЕТА	Регулировка оттенка красного, желтого, зеленого, бирюзового, синего и пурпурного.
ОТТЕНОК*4 Только вход MP	Регулировка оттенков цвета на экране. Для регулировки нажмите «+» или «-».
КОНТРАСТНОСТЬ*1, *2	Настройка яркости изображения по отношению к входному сигналу. Для регулировки нажмите «+» или «-».
РЕЗКОСТЬ*1	Настройка четкости изображения. Для регулировки нажмите «+» или «-».
UHD UPSCALING*1	Настройка эффекта высокого разрешения.

*1. Если SPECTRAVIEW ENGINE включен, эта функция выделяется серым цветом.

*2. Данная функция недоступна, если в параметре РЕЖИМ ИЗОБРАЖЕНИЯ выбрано значение sRGB.

*3. При выборе ДОПОЛН. входа сигнала функция зависит от используемой дополнительной панели.

*4. Эта функция недоступна для изображений при выбранном входе MP.

*5. При использовании сигнала HDR значением параметра SPECTRAVIEW ENGINE должно быть ВЫКЛ.

*6. Данная функция доступна, если установлены опциональная интерфейсная плата вычислительного модуля Raspberry Pi и вычислительный модуль Raspberry Pi.

ФОРМАТ	<p>Выбор формата изображения на экране.</p> <p>ПРИМЕЧАНИЕ. Когда для параметра ФОРМАТ выбрано значение ДИНАМИЧЕСКИЙ, перед поворотом изображения изображение будет изменено на ПОЛНОЭКРАННОЕ, затем произойдет поворот изображения.</p> <p>Когда для параметра ФОРМАТ выбрано значение ДИНАМИЧЕСКИЙ или ЗУМ, перед включением составного экрана изображение будет изменено на ПОЛНОЭКРАННОЕ, затем включится составной экран (TILE MATRIX). После перехода в режим составного экрана для параметра ФОРМАТ будет возвращено предыдущее значение ASPECT, либо задайте ФОРМАТ в режиме составного экрана.</p> <p>Если определена ЗАСТАВКА, текущее значение параметра ФОРМАТ автоматически изменится на ПОЛНОЭКРАННОЕ. После выключения ЗАСТАВКИ значение параметра ФОРМАТ вернется к первоначально установленному значению. Эта функция недоступна, если для режима ЗАСТАВКА включен параметр ДВИЖЕНИЕ.</p> <p>Если для параметра ФОРМАТ выбрано ДИНАМИЧЕСКИЙ или МАСШТ. при активном параметре TILE MATRIX (СОСТАВНОЙ ЭКРАН), после выполнения функции TILE MATRIX (СОСТАВНОЙ ЭКРАН) будет активен режим ДИНАМИЧЕСКИЙ или МАСШТ.</p> <p>У функции ЗУМ ТОЧКИ имеются ограничения. (См. соответствующий раздел на стр. 59).</p> <p>Масштабирование также недоступно для изображения с входным разрешением 3840 x 2160 (60 Гц) и 4096 x 2160 (60 Гц).</p>
ОБЫЧН.	Отображение с исходным соотношением сторон.
ПОЛНОЭКР.	Изображение на весь экран.
ШИРОК.	Сигнал «конверт» с соотношением сторон 16:9, растянутый на весь экран.
ДИНАМИЧНЫЙ	Изображение с соотношением сторон 4 : 3 будет нелинейно растянуто на весь экран. Часть изображения при растягивании по краям окажется обрезанной.
1 : 1	Вывод изображения в формате 1 на 1 пиксель. (Если входное разрешение больше 3840 x 2160, изображение масштабируется по размеру экрана).
ZOOM	Увеличивает/уменьшает изображение. ПРИМЕЧАНИЕ. Области расширенного изображения, находящиеся за пределами активной области экрана, не отображаются. При уменьшении изображения его качество может ухудшиться.
ZOOM	Сохранение формата при масштабировании.
HZOOM	Значение горизонтального зума.
VZOOM	Значение вертикального зума.
H POS	Положение по горизонтали.
V POS	Положение по вертикали.
ПРОДВИНУТЫЙ	
ПРОДВИНУТЫЙ <small>Только входы HDMI1, HDMI2, HDMI3, MP, OPTION*</small>	При использовании некоторых видеоформатов требуются разные режимы развертки для лучшей передачи изображения.
ВКЛ.	Размер изображения превышает область отображения. У некоторых изображений будут обрезаны края. На экране будет отображено примерно 95 % изображения.
ВЫКЛ.	Размер изображения соответствует размерам области отображения. На экране отображается все изображение целиком. Этот параметр может вызвать искажение по краям изображения. ПРИМЕЧАНИЕ. При использовании компьютера с выходом HDMI установите этот параметр в значение ВЫКЛ.
АВТО	Размер изображения устанавливается автоматически. ПРИМЕЧАНИЕ. Эта функция недоступна, если входным сигналом является MP.
РАССОЕДИНЕНИЕ	Выбор функции преобразования чересстрочной развертки в прогрессивную. ПРИМЕЧАНИЕ. ПОВЕРН. ИЗОБР. недоступен. Если в меню ИЗМЕНЕНИЕ ВХОДА отмечено и отображается СУПЕР, функция не может быть изменена.
ВКЛ.	Преобразование чересстрочной развертки сигналов в прогрессивную. Это параметр по умолчанию.
ВЫКЛ.	Отключение преобразования чересстрочной развертки в прогрессивную. Данная настройка лучше всего подходит для просмотра видеоизображений, при этом может создаваться эффект остаточного изображения.
ТКД <small>Только входы HDMI1, HDMI2, HDMI3, MP</small>	Автоматическое определение частоты кадров для получения наилучшего изображения. ПРИМЕЧАНИЕ. Установите для параметра РАССОЕДИНЕНИЕ значение ВКЛ., если значением ТКД является АВТО.
АДАПТ. КОНТРАСТЬ* ² <small>Только входы HDMI1, HDMI2, HDMI3, MP</small>	Регулировка уровня динамической контрастности. Если задано ВЫС., изображение отображается четко, но с нестабильной яркостью из-за большого разрыва вариации контраста.

*1. Эта функция зависит от используемой дополнительной панели.

*2. Если параметр SPECTRAVIEW ENGINE включен (ВКЛ.), эта функция выделяется серым цветом.

РОТАЦИЯ	Показывает обратное изображение справа налево, сверху вниз или вращение. Для выбора используйте «+» или «-». ПРИМЕЧАНИЕ. Эта функция недоступна, если включено ДВИЖЕНИЕ в ЗАСТАВКЕ.
ПОВЕРНУТЬ ИЗОБРАЖЕНИЕ	ПРИМЕЧАНИЕ. Когда для параметра ФОРМАТ выбрано значение ДИНАМИЧЕСКИЙ, перед началом поворота изображение изменится на ПОЛНОЭКРАННОЕ. При выборе параметра ПОВЕРН. ИЗОБР. (кроме НЕФУНКЦ.) отключаются следующие функции: РЕЖИМ МУЛЬТИИЗОБРАЖЕНИЯ, БЕГУЩАЯ СТРОКА, НЕПОДВИЖНОЕ ИЗОБРАЖЕНИЕ, ЗУМ ТОЧКИ и TILE MATRIX (СОСТАВНОЙ ЭКРАН). Если входной сигнал является сигналом с чересстрочной разверткой, изображение может быть искажено.
НЕТ	Обычный режим. AB
ГОРИЗ. ПОВ.	Поворот изображения справа налево и слева направо. BA
ВЕРТ. ПОВ.	Поворот изображения сверху вниз и снизу вверх. VB
ПОВОРОТ НА 180°	Изображение поворачивается на 180 градусов. VB
ПОВОР. ЭКР.	Установка направления отображения OSD. Если выбрано значение ВКЛ., то в зависимости от изображения экранное меню будет инвертировано.
Цветовой процессор SPECTRAVIEW ENGINE	Для активации цветového процессора SPECTRAVIEW ENGINE выберите ВКЛ. (см. стр. 29).
СБРОС	Сбрасывает все настройки параметра ИЗОБРАЖЕНИЕ до заводских настроек по умолчанию, за исключением SPECTRAVIEW ENGINE и РЕЖИМ ИЗОБРАЖЕНИЯ.
ЗВУК	
ГРОМКОСТЬ	Увеличение или уменьшение выходного уровня громкости.
БАЛАНС	
БАЛАНС	Выберите СТЕРЕО или МОНО для аудиовыхода. При выборе СТЕРЕО отрегулируйте баланс лев./пр. каналов. Нажмите кнопку «+» для смещения стереозвуча вправо. Нажмите кнопку «-» для смещения стереозвуча влево. ПРИМЕЧАНИЕ. Если параметр СТЕРЕО/МОНО установлен на МОНО, функция БАЛАНС недоступна.
ОБЪЕМНОЕ ЗВУЧАНИЕ	Искусственный объемный звук. ПРИМЕЧАНИЕ. При включении этой функции ЛИНЕЙНЫЙ ВЫХОД работать не будет.
ЭКВАЛАЙЗЕР	
ВЫСОКИХ ЧАСТОТ	Для усиления или ослабления области высоких частот аудиосигналов. Нажмите кнопку «+» для усиления звука ВЫСОКИХ ЧАСТОТ. Нажмите кнопку «-» для снижения звука ВЫСОКИХ ЧАСТОТ.
НИЗКИХ ЧАСТОТ	Для усиления или ослабления низкочастотного звука. Нажмите кнопку «+» для усиления звука НИЗКИХ ЧАСТОТ. Нажмите кнопку «-» для снижения звука НИЗКИХ ЧАСТОТ.
АУДИОВХОД	Выбор источника для аудиовыхода: [HDMI1], [HDMI2], [HDMI3], [DisplayPort1], [DisplayPort2], [IN], [MP], [OPTION]*1.
ЗВУК МУЛЬТИ ИЗОБРАЖ.	Выбирает используемый источник звука при активном режиме «МУЛЬТИ ИЗОБРАЖ.». При выбранном номере изображения звук этого изображения является выходным сигналом.
ЛИНЕЙНЫЙ ВЫХОД	Выбрав параметр ПЕРЕМЕННЫЙ, можно управлять уровнем линейного выходного сигнала с помощью кнопки ГРОМКОСТЬ.
ЗАДЕРЖ. ЗВ.	
ЗАДЕРЖ. ЗВ.	Активируйте время задержки для вывода аудиосигнала. ВРЕМЯ ЗАДЕР. может быть установлено на значение от 0 до 100 миллисекунд. Задайте значение ВКЛ. для активации этой функции.
ВРЕМЯ ЗАДЕР	
СБРОС	Возвращает параметры ЗВУК к заводским настройкам, кроме параметра ГРОМКОСТЬ.

*1. Эта функция зависит от используемой дополнительной панели.

ГРАФИК

ПАРАМЕТРЫ ГРАФИКА	<p>Составление для монитора расписания работы. Нажмите кнопки «▲», «▼», «+», «-» для перемещения и изменения настроек расписания. Чтобы выбрать настройки, нажмите кнопки НАСТРОЙКА/ЗУМ на пульте ДУ или кнопки изменения входа на мониторе.</p> <p>ПРИМЕЧАНИЕ. Перед тем как настраивать меню ПАРАМЕТРЫ ГРАФИКА, установите ДЕНЬ И ВРЕМЯ. Когда окно ПАРАМЕТРЫ ГРАФИКА закрывается, все установленные расписания сохраняются.</p> <p>Если расписания установлены на одно время, приоритет имеет настройка с более высоким числом.</p> <p>Если в меню ТАЙМЕР ВЫКЛЮЧЕНИЯ установлено значение ВКЛ., меню ПАРАМЕТРЫ ГРАФИКА недоступно.</p> <p>Если выбран неправильный входной сигнал или режим изображения, он будет выделен красным цветом. Если открыто окно ПАРАМЕТРЫ ГРАФИКА, работать с расписаниями нельзя. Также см. стр. 46.</p>
НАСТРОЙКИ	Выберите ВКЛ., чтобы активировать график. Доступна настройка максимум 30 графиков.
ПИТАНИЕ	Настройка питания монитора. Задайте включение и отключение для каждого расписания.
ВРЕМЯ	Настройка времени работы расписания. Если для расписания не задано определенное время, установите [--].
ВХОД	Установка входного сигнала для расписания. Чтобы оставить входной сигнал, активный на момент включения расписания, установите [--]. При настройке меню INPUT (ВВОД) выберите значение ON (ВКЛ.) в меню ПИТАНИЕ.
КАРТИНКА	Установка режима изображения для расписания. Чтобы оставить режим изображения, активный на момент включения расписания, установите [--]. При настройке меню РЕЖИМ ИЗОБР. выберите значение ВКЛ. в меню ЭЛЕКТРОП.
	Выберите один элемент из нижеперечисленных (для выбора доступен только один элемент).
ДАТА	Выберите этот параметр, если расписание задано для одного дня или при нерегулярном расписании.
КАЖДЫЙ ДЕНЬ	Выберите этот параметр, если расписание повторяется каждый день.
ЕЖЕНЕДЕЛЬНО	Выберите этот параметр, если расписание повторяется каждую неделю.
БУДНИЙ ДЕНЬ	Выберите данный параметр, если расписание установлено для рабочих дней. Этот параметр настраивается значениями ВЫХОДНОЙ и ПРАЗДНИК. Дата, не выбранная для значений ВЫХОДНОЙ и ПРАЗДНИК, считается будним днем.
ВЫХОДНОЙ	Выберите этот параметр, если расписание выпадает на выходной. График действует в дни, установленные в разделе ВЫХОДНОЙ.
ПРАЗДНИК	График действует в дни, установленные в разделе ПРАЗДНИК.
СПИСОК ГРАФИКОВ	Список рабочих расписаний. Содержит до 30 расписаний.
НАСТР. ДЛЯ ПРАЗД.	
№	Создание графика работы монитора на время праздников.
ГОД МЕСЯЦ ДЕНЬ НЕДЕЛЯ	<p>Установите ГОД и МЕСЯЦ.</p> <p>Выберите ДЕНЬ или НЕДЕЛЮ.</p> <p>ДЕНЬ: установите день.</p> <p>НЕДЕЛЯ: установите неделю и день недели.</p> <p>Если установить [--] для параметра МЕСЯЦ или ГОД, каждый месяц или год для выбранного дня будет определен как праздник.</p>
ДЕНЬ ОКОНЧ.	<p>Настройка даты окончания праздника. Если расписание задается не на один год, разделите расписание по годам.</p> <p>ПРИМЕЧАНИЕ. Если не настроено меню ДЕНЬ, меню ДЕНЬ ОКОНЧ. недоступно. Если в настройках праздников установлено значение [--] для года или месяца, значение ДЕНЬ ОКОНЧ. недоступно.</p>
НАСТРОИТЬ/УДАЛИТЬ	Задаёт или удаляет расписание.
НАСТР. ДЛЯ ВЫХОДНЫХ	
ВЫХОДНОЙ	Настройка дня недели.
ДАТА И ВРЕМЯ	<p>Установка даты, времени и региона перехода на летнее время. Для того чтобы работала функция ГРАФИК, необходимо установить дату и время.</p> <p>ПРИМЕЧАНИЕ. Если питание монитора отключено в течение двух недель, настройки даты и времени возвращаются к исходным значениям и часы перестают работать.</p>
ГОД	Задаёт год в часах реального времени.
МЕСЯЦ	Задаёт месяц в часах реального времени.
ДЕНЬ	Задаёт день в часах реального времени.
ВРЕМЯ	Задаёт время в часах реального времени.
ТЕКУЩАЯ ДАТА И ВРЕМЯ	Отображение текущей даты и времени.

ЛЕТНЕЕ ВРЕМЯ	Включает или отключает функцию перехода на летнее/зимнее время. ПРИМЕЧАНИЕ. При изменении параметра ЛЕТНЕЕ ВРЕМЯ сначала установите параметр ДАТА И ВРЕМЯ.														
ЛЕТНЕЕ ВРЕМЯ	Если выбрано значение ВКЛ., установите параметры перехода на летнее время ниже.														
МЕСЯЦ НАЧАЛА	Установите начальную дату перехода на летнее время.														
МЕСЯЦ ОКОНЧАНИЯ	Установите конечную дату перехода на летнее время.														
РАЗНИЦА ВО ВРЕМЕНИ	Установка разницы во времени.														
ТАЙМЕР ВЫКЛЮЧЕНИЯ	Настройка отключения монитора по истечении заранее заданного интервала времени. Можно выбрать интервал 1–24 часа. ПРИМЕЧАНИЕ. Функция ГРАФИК недоступна, если включен параметр ТАЙМЕР ВЫКЛЮЧЕНИЯ.														
СБРОС	Сброс следующих параметров меню ГРАФИК до заводских настроек: ДАТА И ВРЕМЯ и ЛЕТНЕЕ ВРЕМЯ.														
МУЛЬТИ-ВВОД															
СОХР. РЕЖ. МУЛЬТИИЗОБР.*1	Возможность монитора после отключения питания оставаться в режиме МУЛЬТИ-ВВОД и БЕГУЩАЯ СТРОКА. Когда питание снова включается, сразу появляются режимы МУЛЬТИ-ВВОД и БЕГУЩАЯ СТРОКА и входит в OSD нет необходимости.														
РЕЖ. МУЛЬТИИЗОБР.*1, *3	Выбор количества изображений и формы отображения.														
МУЛЬТИ ИЗОБР.	Если выбран вариант ВКЛ., выводится одно изображение. Если выбран вариант ВКЛ., выводится несколько изображений. Выбор PIP или PBP. ПРИМЕЧАНИЕ. Когда выбрано «ВКЛ», высвобождается БЕГУЩАЯ СТРОКА, составной экран TILE MATRIX, ДВИЖЕНИЕ в ЗАСТАВКЕ, ПОВЕРН. ИЗОБР., кроме НЕ ФУНКЦ., СУПЕР в параметре ИЗМЕНЕНИЕ ВХОДА.														
КОЛ-ВО ИЗОБР.	Выбор [2 ИЗОБР.], [3 ИЗОБР.], [4 ИЗОБР.]. После выбора параметра КОЛ-ВО ИЗОБР., выберите форму отображения PIP, PBP1, PBP2 или PBP3. В зависимости от настроек в разделе КОЛ-ВО ИЗОБР. меняется выбор формы отображения. КОЛ-ВО ИЗОБР. 2 ИЗОБР. <table border="1" style="margin-left: 20px;"> <tr> <td>PIP</td> <td>PBP1</td> </tr> <tr> <td></td> <td></td> </tr> </table> КОЛ-ВО ИЗОБР. 3 ИЗОБР. <table border="1" style="margin-left: 20px;"> <tr> <td>PIP</td> <td>PBP1</td> <td>PBP2</td> <td>PBP3</td> </tr> <tr> <td></td> <td></td> <td></td> <td></td> </tr> </table> КОЛ-ВО ИЗОБР. 4 ИЗОБР. <table border="1" style="margin-left: 20px;"> <tr> <td></td> <td>A: ИЗОБРАЖЕНИЕ 1 B: ИЗОБРАЖЕНИЕ 2 C: ИЗОБРАЖЕНИЕ 3 D: ИЗОБРАЖЕНИЕ 4</td> </tr> </table>	PIP	PBP1			PIP	PBP1	PBP2	PBP3						A: ИЗОБРАЖЕНИЕ 1 B: ИЗОБРАЖЕНИЕ 2 C: ИЗОБРАЖЕНИЕ 3 D: ИЗОБРАЖЕНИЕ 4
PIP	PBP1														
PIP	PBP1	PBP2	PBP3												
	A: ИЗОБРАЖЕНИЕ 1 B: ИЗОБРАЖЕНИЕ 2 C: ИЗОБРАЖЕНИЕ 3 D: ИЗОБРАЖЕНИЕ 4														
АКТ. ИЗОБР.*1, *2															
АКТИВНЫЙ	Когда режим МУЛЬТИ-ВВОД выключен, [ИЗОБР. 1] становится активным изображением. Когда режим МУЛЬТИ-ВВОД включен, функция определяет АКТ. ИЗОБР. ПРИМЕЧАНИЕ. Эта функция зависит от настроек МУЛЬТИ-ВВОД.														
АКТ. РАМКА	Активное изображение показывается в красной рамке.														
ВЫБОР ВХОДА*1, *2, *3	Выбор входа РЕЖ. МУЛЬТИИЗОБР. Нажимайте кнопки «+» или «←» для выбора входа. ПРИМЕЧАНИЕ. Эта функция недоступна, если для параметра МУЛЬТИ-ВВОД установлено значение ВЫКЛ. При изменении входного сигнала для активного изображения после выбора входа нажмите SET.														
РАЗМЕР ИЗОБРАЖЕНИЯ*1, *2, *4	Задание размера активного изображения. Нажмите кнопку SET/POINT ZOOM (УСТАНОВ./ЗУМ ТОЧКИ) для настройки размера изображения. Для расширения нажмите «+» или CH+. Для уменьшения нажмите «←» или CH-. ПРИМЕЧАНИЕ. Эта функция недоступна, когда для параметра МУЛЬТИ ИЗОБР. настроено значение на PBP 4 ИЗОБР. В зависимости от значения РЕЖ. МУЛЬТИ ИЗОБР., размер некоторых изображений нельзя изменить.														
ПОЛОЖЕНИЕ ИЗОБРАЖЕНИЯ*1, *2, *4	Задание расположения активного изображения. При нажатии кнопки «+» активное изображение перемещается вправо, а при нажатии кнопки «←» — влево. При нажатии кнопки «▲▼» активное изображение перемещается вверх или вниз.														
ПОВЕРНУТЬ	Если выбран вариант ВКЛ, поворачиваются все изображения. Если выбран вариант ВЫКЛ, функция устанавливает настройки поворота (ПОВЕРНУТЬ) для каждого изображения отдельно. ПРИМЕЧАНИЕ. Если выбран параметр БЕГУЩАЯ СТРОКА, ПОВЕРНУТЬ ИЗОБРАЖЕНИЕ, исключение — НЕТ, включена функция НЕПОДВИЖНОЕ ИЗОБРАЖЕНИЕ или режим ЗАСТАВКА, то эта функция недоступна. Если для «ФОРМАТ» установлено значение «1:1», в зависимости от источника сигнала, символы могут быть размытыми. Если включена функция ПОВЕРНУТЬ, функции ЗУМ ТОЧКИ и ПОВЕРНУТЬ ИЗОБРАЖЕНИЕ (исключение — НЕ ФУНКЦ.) недоступны. Настройки поворота для каждого изображения работают при выключенном режиме МУЛЬТИ ИЗОБР. Если входной сигнал является сигналом с чересстрочной разверткой, изображение может быть искажено. Если для сигнала HDMI в НАСТРОЙКА ТЕРМИНАЛА выбран РЕЖИМ2 или в КОЛ-ВО ИЗОБР. выбрано [3 ИЗОБР.] или [4 ИЗОБР.] в РЕЖ. МУЛЬТИ ИЗОБР., то функция ПОВЕРНУТЬ будет не доступна. При выбранной функции ПОВЕРНУТЬ в разделе УПРАВЛ. МУЛЬТИ ИЗОБР. входного сигнала с высокой частотой регенерации изображение может искажаться. Чтобы снизить искажения, выберите входной сигнал с низкой частотой регенерации.														
ФОРМАТ ИЗОБР.*1, *2, *4	Выбор формата кадра активного изображения. Порядок изменения формата экранного изображения см. на стр. 21 .														

*1. Эта функция отключается при выборе СУПЕР в ИЗМЕНЕНИЕ ВХОДА, ДВИЖЕНИЕ в ЗАСТАВКЕ, а также если параметры TILE MATRIX (СОСТАВНОЙ ЭКРАН) и ПОВЕРН. ИЗОБР. не установлены на НЕ ФУНКЦ.

*2. Если включена «БЕГУЩАЯ СТРОКА» или «МУЛЬТИ ИЗОБРАЖ.» в значении «ОТКЛ.», то эта функция недоступна.

*3. При выборе ДОПОЛН. входа мультиизображений функция зависит от используемой дополнительной панели.

*4. Эта функция недоступна, если функция PIP установлена в режим РЕЖ. МУЛЬТИ-ВВОД, а затем ИЗОБР.1 установлено как АКТ. ИЗОБР.

БЕГУЩАЯ СТРОКА*1, *2	<p>ПРИМЕЧАНИЕ. При настройке БЕГУЩЕЙ СТРОКИ функции РЕЖ. МУЛЬТИ-ВВОД и STILL (НЕПОДВИЖНОЕ ИЗОБРАЖЕНИЕ) недоступны.</p> <p>БЕГУЩАЯ СТРОКА сбрасывается, если активируются следующие пункты меню: РЕЖ. МУЛЬТИ-ВВОД, TILE MATRIX (СОСТАВНОЙ ЭКРАН), ЗАСТАВКА, ПОВЕРН. ИЗОБР., СУПЕР для ИЗМЕНЕНИЕ ВХОДА.</p> <p>Если включена эта функция, ЗУМ ТОЧКИ и STILL (НЕПОДВИЖНОЕ ИЗОБРАЖЕНИЕ) недоступны.</p>
РЕЖИМ	Включение бегущей строки и возможность установки горизонтального или вертикального направления.
ПОЛОЖЕНИЕ	Выбор положения бегущей строки на экране.
РАЗМЕР	Определение размера бегущей строки в отношении к общему размеру экрана.
ОБНАРУЖЕНИЕ	Включение автоматического обнаружения бегущей строки.
ВЫБОР ВХОДА	Установка входного сигнала для ИЗОБР. 1, ИЗОБР. 2.
ОБН. ВХОДНОГО СИГНАЛА*4	<p>Выбор метода обнаружения входного видеосигнала, если к монитору подключено более одного источника входного сигнала.</p> <p>ПРИМЕЧАНИЕ. Если в меню ИЗМЕНЕНИЕ ВХОДА отмечено СУПЕР, функция не может быть изменена.</p> <p>ОБН. ВХОДНОГО СИГНАЛА работает, если при включенном ОБН. ВХОДНОГО СИГНАЛА включено РАСПОЗН. Ч-КА.</p>
НЕФУНКЦ.	Монитор не будет выполнять поиск видеосигналов на других входах.
ОБНАРУЖЕНИЕ ПЕРВОГО*2, *3	<p>При отсутствии текущего входного видеосигнала монитор начинает искать видеосигнал на другом видеовходе. Если на другом входе присутствует видеосигнал, монитор автоматически переключается с текущего видеосигнала на данный активный видеосигнал.</p> <p>При наличии текущего источника видеосигнала монитор не выполняет поиск других видеосигналов.</p>
ОБНАРУЖЕНИЕ ПОСЛЕДНЕГО*2, *3	<p>При воспроизведении монитором сигнала от текущего источника и подключении к монитору нового дополнительного источника он автоматически переключается на новый источник видеосигнала. При отсутствии текущего входного видеосигнала монитор начинает искать видеосигнал с другого видеовхода. Если на другом входе присутствует видеосигнал, монитор автоматически переключается с текущего источника видео на прием видеосигнала с активного источника видео.</p>
ПОЛЬЗОВАТ. ОБНАРУЖ.*2	<p>Установка приоритета входных сигналов.</p> <p>При выборе ПОЛЬЗОВАТ. ОБНАРУЖ. монитор выполняет поиск только среди предустановленных входов.</p> <p>ПРИМЕЧАНИЕ. Приоритет параметра входного сигнала доступен только в варианте ПРИОРИТЕТ 3, за исключением варианта с ПК, подключенным через разъем второго типа.</p> <p>При установке для DisplayPort1 значения приоритета 1, 2 или 3 нельзя установить для ДОПОЛН. (вариант с ПК, подключенным через разъем 2-го типа (DP)) какие-либо параметры приоритета. При установке для ДОПОЛН. (вариант с ПК, подключенным через разъем 2-го типа (DP)) значения приоритета 1, 2 или 3 нельзя установить для DisplayPort1 какие-либо параметры приоритета.</p>
ИЗМЕНЕНИЕ ВХОДА	<p>Установка скорости изменения входа. Если задано «БЫСТРЫЙ», то скорость изменения входа будет быстрее, но эта настройка может стать причиной искажения изображения при переключении сигналов.</p> <p>Выбор СУПЕР обеспечивает высокоскоростное переключение между двумя предустановленными сигналами.</p> <p>ПРИМЕЧАНИЕ. В зависимости от используемой дополнительной панели значение СУПЕР может быть недоступно.</p> <p>Когда включена функция СУПЕР, РЕЖ. МУЛЬТИ ИЗОБР., БЕГУЩАЯ СТРОКА, STILL (НЕПОДВИЖНОЕ ИЗОБРАЖЕНИЕ) и ЗУМ ТОЧКИ недоступны.</p>
НАСТРОЙКА ТЕРМИНАЛА	
DisplayPort	<p>Выбор режима DisplayPort [1.1a] или [1.2].</p> <p>Выбран DisplayPort 1.1, SST задается автоматически.</p> <p>Выбран DisplayPort 1.2, задается SST или MST.</p> <p>При многопоточковой передаче следует выбрать DisplayPort 1.2. Многопоточковая передача требует наличия соответствующей платы видеоадаптера. Для получения сведений об ограничениях этой функции обратитесь к своему поставщику.</p> <p>ПРИМЕЧАНИЕ. MST недоступен при использовании сигнального входа DisplayPort IN2.</p>
СКОР. ПЕР. ДАН.	<p>В параметре DisplayPort выбран DisplayPort 1.1, HBR задается автоматически.</p> <p>В параметре DisplayPort выбраны DisplayPort1.2 и SST, задается HBR или HBR2.</p> <p>В параметре DisplayPort выбраны DisplayPort1.2 и MST, HBR2 задается автоматически.</p>
HDMI	<p>Выбор РЕЖИМ1 или РЕЖИМ2.</p> <p>РЕЖИМ1. Максимальное разрешение — 4096 x 2160 (30 Гц)</p> <p>РЕЖИМ2. Максимальное разрешение — 4096 x 2160 (60 Гц)</p>
УРОВЕНЬ ВИДЕО	<p>RAW: для настройки компьютера. Отображаются все входные сигналы в диапазоне серого 0–255.</p> <p>РАСШИР: для настройки аудиовизуального оборудования. Расширяет входные сигналы с диапазона серого 16–235 до 0–255.</p> <p>АВТО: автоматически настраивает входной сигнал путем регулирования подключенного оборудования.</p> <p>ПРИМЕЧАНИЕ. Эта функция доступна только на портах HDMI или DisplayPort, или OPTION (ДОПОЛН.) и выбирается в параметре ВХОДНОЙ СИГНАЛ.</p>
ФОРМАТ СИГНАЛА	Для выбора цветового пространства сигнала HDMI/DisplayPort. Если ЯЧ. 2 НАСТР. КАН. равно 2CH, эта функция выделяется серым цветом.
СБРОС	Восстанавливает заводские настройки МУЛЬТИ-ВВОД, исключение — ОБН. ВХОДНОГО СИГНАЛА (приоритет только входных сигналов), ИЗМЕНЕНИЕ ВХОДА (ВХОД 1 и ВХОД 2), ВЫБОР ВХОДА, ФОРМАТ ИЗОБР. и СКОР. ПЕР. ДАН.

*1. Эта функция отключается при выборе СУПЕР в ИЗМЕНЕНИЕ ВХОДА, ДВИЖЕНИЕ в ЗАСТАВКЕ, а также если параметры TILE MATRIX (СОСТАВНОЙ ЭКРАН) и ПОВЕРН. ИЗОБР. не установлены на НЕ ФУНКЦ.

*2. При выборе ДОПОЛН. входа мультиизображений функция зависит от используемой дополнительной панели.

*3. Кроме MP.

*4. В зависимости от устройства может определяться неправильно.

OSD

ЯЗЫК ENGLISH DEUTSCH FRANÇAIS ITALIANO ESPAÑOL SVENSKA РУССКИЙ 中文 日本語	Выберите язык, используемый в меню OSD.
ВРЕМЯ РАБОТЫ OSD	Отключение OSD после периода бездействия. Диапазон значений: от 10 до 240 секунд.
ПОЛОЖЕНИЕ OSD ВВЕРХ ВНИЗ ВПРАВО ВЛЕВО	Определение положения меню на экране.
OSD ИНФОРМАЦИИ	Управление отображением информационного экранного меню. Информационное экранное меню появится, когда изменится входной сигнал или его источник. На информационном экране также выводятся предупреждения об отсутствии сигнала или превышении пределов диапазона. Для появления информационного экранного меню можно выбрать интервал от 3 до 10 секунд.
ДАННЫЕ О СОЕДИН.	НОМЕР МОНИТОРА и АДРЕС IP появляются при нажатии кнопки Display (Показать) пульта ДУ.
ПРОЗРАЧНОСТЬ OSD	Настройка прозрачности OSD.
ПОВОРОТ OSD	Определяет горизонтальную или вертикальную ориентацию дисплея OSD.
ГОРИЗ. ПОЛ.	Отображение экранного меню в горизонтальной ориентации.
ВЕРТ. ПОЛ.	Отображение экранного меню в вертикальной ориентации.
НАЗВАНИЯ КНОПОК	Список кнопок показывается при отображении экранного меню. ПРИМЕЧАНИЕ. Эта функция недоступна, если включен перевернут экранного меню.
ПАМЯТКА	Показывает заголовок ПАМЯТКИ и сообщение, настроенное через HTTP-сервер. См. стр. 56 .
ВВОД ИМЕНИ	Вы можете присвоить имя ВХОДУ, используемому в настоящее время. Макс. 14 символов, в том числе пробел, A–Z, 0–9 и некоторые другие символы.
СБРОС	Сброс следующих параметров экранного меню до заводских настроек: ВРЕМЯ РАБ. ЭКРАН. М., ПОЛОЖЕНИЕ OSD, OSD ИНФОРМАЦИИ, ПРОЗРАЧНОСТЬ OSD.
МУЛЬТИ-ДИСПЛЕЙ	
AUTO TILE MATRIX SETUP (АВТ. НАСТР. МУЛЬТИМОНИТ.)	<p>Функция TILE MATRIX (МУЛЬТИМОНИТ.) позволяет отображать одно изображение поверх нескольких экранов (до 100) через усилитель-распределитель. Данная функция позволяет провести автоматическую настройку TILE MATRIX (МУЛЬТИМОНИТ.) путем ввода на основном мониторе числа мониторов, расположенных по горизонтали и по вертикали. Следующие параметры устанавливаются автоматически: НОМЕР МОНИТОРА, TILE MATRIX (МУЛЬТИМОНИТ.), TILE MATRIX МЕМ (ПАМЯТЬ МУЛЬТИМОНИТ.), Input Signal (Входной сигнал), VIDEO OUT (ВИДЕОВЫХОД), DisplayPort в НАСТРОЙКЕ ТЕРМИНАЛА. ПРИМЕЧАНИЕ. Будет автоматически выполняться функция AUTO ID (АВТОИДЕНТИФИКАТОР). При использовании этой функции рекомендуется подключать мониторы через кабель DisplayPort. Эта функция выключена, если активирована функция ДВИЖЕНИЕ в ЗАСТАВКЕ.</p> <p>Пример установки по локальной сети:</p> <p>ГОРИЗ. МОНИТ. 3 ВЕРТ. МОНИТ. 3</p>
НАСТРОЙКА КОПИРОВАНИЯ	<p>В сценарии шлейфового соединения выберите категории OSD-меню, которые вы хотите скопировать на другие мониторы. ПРИМЕЧАНИЕ. Когда вы используете эту функцию, мониторы необходимо подключить последовательно при помощи кабелей LAN. При отключении выбранная для копирования настройка будет сброшена до значения по умолчанию. Эта функция имеет предел по количеству подключенных мониторов в зависимости от типа и качества используемого кабеля LAN.</p>
КОПИРОВАТЬ	Для копирования выберите ДА и нажмите SET (УСТАНОВКА).
ВСЕХ ВХОД	При выборе этого пункта копируются все установки входных терминалов. Установка по умолчанию отключена.

TILE MATRIX (СОСТАВНОЙ ЭКРАН)	<p>Данная функция позволяет расширять одно изображение и отображать его поверх нескольких экранов (до 100) через усилитель-распределитель.</p> <p>ПРИМЕЧАНИЕ. Низкое разрешение не подходит для составного экрана из нескольких мониторов. Без усилителя-распределителя возможно использование меньшего числа экранов.</p> <p>Эта функция выключена при выборе параметра ЗАСТАВКА или ПОВЕРН. ИЗОБР., за исключением НЕ ФУНКЦ. Функция «ДИНАМИЧНЫЙ» или «ZOOM» (МАСШТ.) не работает, если активирована функция Tile Matrix (Составной экран). Когда в разделе ФОРМАТ выбран параметр ДИНАМИЧНЫЙ или МАСШТ. при выполнении функции TILE MATRIX, настройка будет применяться после выполнения функции TILE MATRIX.</p> <p>Когда активна функция TILE MATRIX, следующие функции не активны: РЕЖ. МУЛЬТИ ИЗОБР., БЕГУЩАЯ СТРОКА, STILL (НЕПОДВИЖНОЕ ИЗОБРАЖЕНИЕ), POINT ZOOM (ЗУМ ТОЧКИ). См. раздел о функции POINT ZOOM (ЗУМ ТОЧКИ) для получения более подробных сведений (см. стр. 59).</p> <p>Если содержимое медиапроигрывателя воспроизводится при активной функции TILE MATRIX, может наблюдаться интервал во времени воспроизведения изображений на разных мониторах.</p> <p>Эта функция недоступна при активном параметре ЗАСТАВКА.</p> <p>Когда HDMI в НАСТРОЙКЕ ТЕРМИНАЛА установлен в значение РЕЖИМ2, функция TILE MATRIX (СОСТАВНОЙ ЭКРАН) недоступна.</p>
ГОРИЗ. МОНИТ.	Выбор количества мониторов, которые будут расположены по горизонтали.
ВЕРТ. МОНИТОРЫ	Выбор количества мониторов, которые будут расположены по вертикали.
ПОЛОЖЕНИЕ	Выбор области составного изображения, которая будет отображаться на мониторе.
TILE COMP (КОМПЕНСАЦИЯ МУЛЬТИМОНИТОРА)	Включение функции TILE COMP (КОМПЕНСАЦИЯ МУЛЬТИМОНИТОРА). Если для режима TILE COMP (КОМПЕНСАЦИЯ МУЛЬТИМОНИТОРА) задано значение ДА, вы можете изменять размер и положение выведенного изображения нажатием кнопок «+» и «-» на пульте дистанционного управления.
ВКЛЮЧИТЬ	Включение настроек функции TILE MATRIX.
TILE MATRIX MEM (ПАМЯТЬ МУЛЬТИМОНИТ.)	При выборе параметра ВХОД, параметр TILE MATRIX применяется к каждому входному сигналу.
COMMON (ОБЩИЙ)	Все настройки составного экрана (TILE MATRIX) сохраняются для всех входных сигналов.
ВХОД	Все настройки составного экрана (TILE MATRIX) сохраняются для выбранного входного сигнала.
КОНТРОЛЬ ID	<p>Определение идентификационного номера монитора в диапазоне 1–100 и идентификатора группы в диапазоне A–J. Параметр ОБНАР. МОНИТ. показывает число всех мониторов, последовательно подключенных с помощью сетевых кабелей.</p> <p>ПРИМЕЧАНИЕ. Не выключайте переключатель основного питания монитора и не переводите его в режим ожидания при активированной функции АВТОНАСТ. ID/IP или АВТОСБРОС ID/IP.</p> <p>Идентификатор группы формируется из нескольких выбираемых элементов.</p>
АВТО НАСТ. ID/IP	<p>При выборе значения ДА откроется окно АВТО НАСТ. ID/IP.</p> <p>Не подключайте сетевые устройства к мониторам, соединенным с локальной сетью.</p>
ЭЛЕМ. НАСТРОЙКИ	Выберите элемент настроек: [НОМЕР МОНИТОРА], [АДРЕС IP] и [ID и IP].
НОМЕР МОНИТОРА	При выборе «ДА» идентификационные номера монитора назначаются всем мониторам автоматически.
АДРЕС IP	<p>Подключите первый октет к третьему октету в разделе БАЗОВЫЙ АДРЕС.</p> <p>Для четвертого октета автоматически устанавливается значение от 1 и выше до количества мониторов, подключенных через локальную сеть.</p> <p>При выборе АДРЕС IP или ID и IP в разделе ЭЛЕМ. НАСТРОЙКИ отображается БАЗОВЫЙ АДРЕС.</p>
ID и IP	Установите НОМЕР МОНИТОРА и АДРЕС IP.
НАЧАЛЬНЫЙ НОМЕР	<p>Установите базовый номер для главного монитора в пределах 100.</p> <p>Другим мониторам, последовательно подключенным по локальной сети, будет автоматически назначен индивидуальный идентификатор монитора. Идентификатор монитора, назначаемый каждому монитору, определяется на основе базового номера главного монитора. Диапазон идентификаторов монитора составляет от 1 до 100. Выберите начальный номер, достаточно низкий, чтобы учесть все подключенные мониторы.</p>
БАЗОВЫЙ АДРЕС	При выборе «ДА» значения параметра IP-АДРЕС назначаются всем мониторам автоматически.
ЗАП. НАСТ. ID/IP	При выборе «ДА» активируются все значения параметра АВТО НАСТ. ID/IP.
ОБНАР. МОНИТ.	<p>Данный элемент отображается после выбора параметра ЭЛЕМ. НАСТРОЙКИ, а для параметра ЗАП. ID/IP-АДРЕСА установлено значение ДА.</p> <p>Если обнаруженное количество мониторов и фактическое количество назначенных идентификаторов НОМЕР МОНИТОРА, различны, выберите «ВЕРНУТЬСЯ» для пересчета мониторов.</p> <p>Если показанный номер правильный, задайте CONTINUE (ПРОДОЛЖИТЬ).</p>
АВТОСБРОС ID/IP	При выборе настройки СБРОС появится окно АВТО СБРОС ID/IP.
ЭЛЕМЕНТ СБРОСА	<p>Выберите настройку: [НОМЕР МОНИТОРА], [АДРЕС IP] и [ID и IP].</p> <p>Если количество мониторов, подключенных через локальную сеть, было изменено, выберите тот же элемент, который был выбран в меню ЭЛЕМ. НАСТРОЙКИ, затем выберите АВТО СБРОС ID/IP.</p>
ЗАП. СБР. ID/IP	<p>Если выбрано значение ДА, для настройки выбранного элемента в меню ЭЛЕМЕНТ СБРОСА устанавливается значение по умолчанию.</p> <p>Когда параметр возвращается в значение по умолчанию, отображается ФИНИШ!</p> <p>ПРИМЕЧАНИЕ. После включения параметра ЗАП. СБР. ID/IP значения параметров НОМЕР МОНИТОРА и АДРЕС IP будут устанавливаться индивидуально, даже если мониторы подключены через локальную сеть.</p>
ОБНАР. МОНИТ.	Показывает количество обнаруженных мониторов.
ПЕРЕДАЧА КОМАНДЫ	Когда установлено значение «ВКЛ.», команда посылается всем мониторам, подключенным по кабелям локальной сети.
СБРОС	Сброс следующих параметров подмену МУЛЬТИ-ДИСПЛЕЙ до заводских настроек.

ЗАЩИТА ДИСПЛЕЯ

ЭНЕРГОСБЕРЕЖЕНИЕ	Выберите ВКЛЮЧИТЬ или ОТКЛЮЧИТЬ. При выборе значения ВКЛЮЧИТЬ задайте время, которое после потери сигнала монитор будет ждать до перехода в режим экономии потребляемой мощности. За более подробной информацией обратитесь к разделу «ИНДИКАТОР ПИТАНИЯ» (см. стр. 43). ПРИМЕЧАНИЕ. Плата видеоадаптера может не прекратить передачу цифровых данных, даже если изображение исчезло.
УСТАНОВКА ВРЕМЕНИ АВТ. РЕЖ. ЭКОНОМ. ПИТ.	Задайте время, спустя которое монитор после потери сигнала переходит в режим автоматического энергосбережения.
СООБЩ. О СОСТ. ЗАР.	При переходе монитора в режим экономии энергии, если выбрана настройка ВКЛ., на экран выводится сообщение.
УПР-Е ВЕНТИЛЯТОРОМ	Для защиты от перегрева вентиляторы охлаждения снижают температуру внутри монитора. Если выбрана настройка АВТО, можно установить начальную температуру и скорость вентиляторов.
КОНТРОЛЬ ТЕМПЕРАТУРЫ	Отображение текущего состояния вентиляторов, подсветки и датчиков температуры.
ЗАСТАВКА	Функция ЗАСТАВКА уменьшает риск возникновения эффекта остаточного изображения. ПРИМЕЧАНИЕ. Если заставка включена, изображение изменится на ПОЛНОЭКРАННОЕ. После отключения заставки изображение будет отображаться с текущей настройкой ФОРМАТА. Функцию «ЗАСТАВКА» нельзя выбрать для входных сигналов с разрешением 3840 x 2160 (60 Гц) и 4096 x 2160 (60 Гц). Когда активирована функция ЗАСТАВКА, параметры РЕЖИМ МУЛЬТИИЗОБРАЖЕНИЯ, НЕПОДВИЖНОЕ ИЗОБРАЖЕНИЕ, ПОВЕРН. ИЗОБР. (кроме НЕФУНКЦ.), БЕГУЩАЯ СТРОКА, ЗУМ ТОЧКИ и TILE MATRIX (СОСТАВНОЙ ЭКРАН) недоступны.
ГАММА*1	При выборе ВКЛ. гамма монитора изменяется и фиксируется.
ПОДСВЕТКА*1	При выборе значения «ВКЛ.» яркость подсветки уменьшается. ПРИМЕЧАНИЕ. Не выбирайте эту функцию, когда параметр РАСП. ОСВ. КОМ. задан в значение РЕЖИМ 1 или РЕЖИМ 2.
ДВИЖЕНИЕ*2	Изображение немного растягивается и периодически перемещается в четырех направлениях (ВВЕРХ, ВНИЗ, ВПРАВО, ВЛЕВО). Периодичность перемещения устанавливается пользователем. Можно установить длительность интервала и коэффициент увеличения.
ЦВЕТ БОКОВОЙ ПОЛОСЫ	Корректировка цвета боковых границ при воспроизведении изображения в формате 4 : 3. При нажатии кнопки «+» на пульте ДУ боковые границы станут ярче. При нажатии кнопки «-» боковые границы станут темнее. Фоновый цвет окна проигрывателя Media Player также меняется.
ВРЕМЯ ЗАДЕРЖКИ ВКЛЮЧ.	Настройка времени ожидания при переходе из режима ожидания в обычный режим работы.
ВРЕМЯ ЗАДЕРЖКИ	ВРЕМЯ ЗАДЕРЖКИ ВКЛЮЧ. может быть установлено в диапазоне от 0 до 50 секунд.
СВЯЗЬ С ID	Если выбрано «ВКЛ.», время задержки связано с идентификатором монитора. Если используется большое количество идентификаторов, процесс занимает больше времени.
ALERT MAIL	Выберите ВКЛ., чтобы включить почтовое уведомление (см. стр. 54).
INTELLIGENT WIRELESS DATA	Для активации функции INTELLIGENT WIRELESS DATA (ИНТЕЛЛЕКТУАЛЬНАЯ БЕСПРОВОДНАЯ ПЕРЕДАЧА ДАННЫХ) выберите ВКЛ. (см. стр. 61). Для использования данной функции требуется пароль.
СБРОС	Сброс всех параметров подменю ЗАЩИТА ДИСПЛЕЯ, чтобы восстановить заводские установки, кроме параметра ВРЕМЯ ЗАДЕРЖКИ ВКЛЮЧ и INTELLIGENT WIRELESS DATA (ИНТЕЛЛЕКТУАЛЬНАЯ БЕСПРОВОДНАЯ ПЕРЕДАЧА ДАННЫХ).

УПРАВЛЕНИЕ

ДАННЫЕ О СЕТИ	Показывает текущие настройки сети.
ЛВС	ПРИМЕЧАНИЕ. При изменении параметров меню LAN (СЕТЬ) необходимо подождать несколько секунд, пока измененные настройки сети не вступят в действие.
НАСТР. IP	При включении этого параметра монитору автоматически присваивается IP-адрес сервером DHCP. При отключении этого параметра можно вводить фиксированный IP-адрес и маску подсети, полученные от администратора сети. ПРИМЕЧАНИЕ. Проконсультируйтесь с администратором сети по поводу IP-адреса, когда выбрано АВТО для [НАСТР. IP].
АДРЕС IP	Задайте IP-адрес сети, к которой подключен монитор, когда выбрано РУЧНАЯ для параметра [НАСТР. IP].
МАСКА ПОДСЕТИ	Задайте маску подсети, к которой подключен монитор, когда выбрано РУЧНАЯ для параметра [НАСТР. IP].
ШЛЮЗ ПО УМОЛЧАНИЮ	Задайте шлюз по умолчанию, к которому подключен монитор, когда выбрано РУЧНАЯ для параметра [НАСТР. IP]. ПРИМЕЧАНИЕ. Для удаления параметра введите [0.0.0.0].
DNS	Задаёт IP-адрес DNS-сервера. АВТО: DNS-сервер, который подключен к монитору, автоматически назначит ему IP-адрес. РУЧНАЯ: вручную введите адрес IP DNS-сервера, соединенного с монитором.
ПЕРВИЧНЫЙ DNS	Введите параметры первичного DNS для сети, к которой подключен монитор. ПРИМЕЧАНИЕ. Для удаления параметра введите [0.0.0.0].
ВТОРИЧНЫЙ DNS	Введите параметры вторичного DNS для сети, к которой подключен монитор. ПРИМЕЧАНИЕ. Для удаления параметра введите [0.0.0.0].

*1. Если SPECTRAVIEW ENGINE включен, эта функция выделяется серым цветом.

*2. При выборе ДОПОЛН. входа сигнала функция зависит от используемой дополнительной панели.

*3. Данная функция доступна только при подключении устройства управления параметрами.

ИЗМЕНИТЬ ПАРОЛЬ	Смена пароля безопасности. Пароль по умолчанию: 0000.
БЕЗОПАСНОСТЬ	
ПАРОЛЬ	Введите пароль безопасности.
БЕЗОПАСНЫЙ РЕЖИМ	
ВЫКЛ.	Пароль безопасности не требуется, когда питание монитора включено.
БЛОКИРОВКА ЗАПУСКА	Пароль безопасности требуется при включении питания монитора.
КОНТРОЛЬН. БЛОК-КА	Пароль безопасности требуется при нажатии кнопки пульта ДУ или кнопки управления на мониторе.
ОБЕ БЛОКИРОВКИ	Пароль безопасности требуется при включении питания монитора или нажатии кнопки пульта ДУ, или кнопки управления на мониторе.
НАСТР. БЛОК. ДИСТ. УПР.	Препятствует управлению монитором с помощью пульта ДУ. Кнопка АКТИВИР. служит для активации всех настроек. ПРИМЕЧАНИЕ. Функция НАСТР. БЛОК. ДИСТ. УПР. отвечает только за кнопки пульта ДУ. Данная функция не блокирует доступ к кнопкам на мониторе. Для возврата к обычной работе удерживайте нажатой кнопку DISPLAY (ДИСПЛЕЙ) на пульте ДУ в течение 5 секунд.
ВЫБОР РЕЖ.	Служит для выбора режима UNLOCK (РАЗБЛ.), ALL LOCK (ЗАБЛОКИРОВАТЬ ВСЕ) или CUSTOM LOCK (ЗАБЛОКИРОВАТЬ ВЫБОРОЧНО).
UNLOCK (РАЗБЛ.)	Все кнопки на пульте ДУ становятся доступными для обычной эксплуатации.
ALL LOCK (ЗАБЛОКИРОВАТЬ ВСЕ)	Блокировка всех кнопок ПДУ.
CUSTOM LOCK (ЗАБЛОКИРОВАТЬ ВЫБОРОЧНО)	Служит для выбора блокируемой кнопки: ЭЛЕКТРОП., ГРОМКОСТЬ и ВХОД. Блокируются все кнопки на ПДУ, за исключением настроек CUSTOM LOCK (ЗАБЛОКИРОВАТЬ ВЫБОРОЧНО). ЭЛЕКТРОП.: при выборе функции БЛОК включается блокировка кнопки ЭЛЕКТРОП. ГРОМКОСТЬ: при выборе функции РАЗБЛ. устанавливается минимальная и максимальная громкость в пределах от 0 до 100. Действие кнопок ГРОМКОСТЬ (+) и ГРОМКОСТЬ (-) ограничивается установленными пользователем минимальным и максимальным пределами. При выборе функции БЛОК включается блокировка кнопок ГРОМКОСТЬ (+) и ГРОМКОСТЬ (-). ВХОД: если выбран параметр РАЗБЛ., можно выбрать до трех кнопок в DisplayPort1, DisplayPort2, HDMI1, HDMI2, HDMI3, MEDIA PLAYER, OPTION, которые нужно разблокировать. Невыбранные кнопки заблокируются. При выборе функции БЛОК включается блокировка всех кнопок ВХОД. КАНАЛ: для блокировки кнопок переключения каналов выберите БЛОК., затем нажмите АКТИВНЫЙ, кнопки переключения каналов CH/ZOOM (+) (-) блокируются.
НАСТР. БЛОК. КЛАВ.	Не позволяет управлять монитором с помощью кнопок на мониторе. Кнопка АКТИВИР. служит для включения всех настроек. ПРИМЕЧАНИЕ. НАСТР. БЛОК. КЛАВ. является функцией, предназначенной только для кнопок, расположенных на мониторе. Данная функция не служит для блокировки доступа ко всем кнопкам на пульте ДУ. Для активации функции блокировки клавиш управления нажмите ВВЕРХ (▲) и ВНИЗ (▼) и одновременно удерживайте более 3 секунд. Для возобновления режима использования нажмите ВВЕРХ (▲) и ВНИЗ (▼) и одновременно удерживайте более 3 секунд.
ВЫБОР РЕЖ.	Служит для выбора режима UNLOCK (РАЗБЛ.), ALL LOCK (ЗАБЛОКИРОВАТЬ ВСЕ) или CUSTOM LOCK (ЗАБЛОКИРОВАТЬ ВЫБОРОЧНО).
UNLOCK (РАЗБЛ.)	Все кнопки могут использоваться в обычном режиме.
ALL LOCK (ЗАБЛОКИРОВАТЬ ВСЕ)	Блокировка всех кнопок ПДУ.
CUSTOM LOCK (ЗАБЛОКИРОВАТЬ ВЫБОРОЧНО)	Служит для выбора блокируемой кнопки: ЭЛЕКТРОП., ГРОМКОСТЬ и ВХОД. Блокируются все кнопки на ПДУ, за исключением настроек CUSTOM LOCK (ЗАБЛОКИРОВАТЬ ВЫБОРОЧНО). ЭЛЕКТРОП.: при выборе функции БЛОК включается блокировка кнопки ЭЛЕКТРОП. ГРОМКОСТЬ: при выборе РАЗБЛ. устанавливается минимальная и максимальная громкость в пределах от VOL.0 до VOL.100. Действие кнопок PLUS (ПЛЮС) (+) и MINUS (МИНУС) (-) ограничивается установленными пользователем минимальным и максимальным пределами. При выборе БЛОК. блокируются кнопки PLUS (ПЛЮС) (+) и MINUS (МИНУС) (-). ВХОД: при выборе РАЗБЛ. отключается блокировка кнопки ВХОД/ЗАДАТЬ. КАНАЛ: для блокировки кнопок на пульте ДУ выберите БЛОК., затем нажмите АКТИВНЫЙ, кнопки ВВЕРХ (▲) и ВНИЗ (▼) блокируются.
DDC/CI Только вход DisplayPort2	ВКЛЮЧИТЬ/ВЫКЛЮЧИТЬ: включение или отключение двухстороннего управления монитором.
PING	Подтверждение успешного подключения к сети путем обмена предустановленными IP-адресами.
АДРЕС IP	Задайте АДРЕС IP для отправки сигнала PING.
ВЫПОЛНИТЬ	Производится проверка отклика, который может быть отправлен или не отправлен на монитор от адреса IP с помощью сигнала PING.
СБРОС IP-АДРЕСА	Сброс параметров СБРОС IP АДРЕСА до заводских установок.

АВТОЗАТЕМНЕНИЕ*1	Автоматическая настройка подсветки ЖК-монитора в зависимости от количества внешнего освещения.
АВТОЯРКОСТЬ <small>Только входы DisplayPort1, DisplayPort2, MP, OPTION*2</small>	Настройка уровня яркости по отношению к входному сигналу. ПРИМЕЧАНИЕ. Эту функцию не следует выбирать, если функция РАСП.ОСВ.КОМ. работает в РЕЖИМ1 или РЕЖИМ2.
ROOM LIGHT SENSING	<p>В зависимости от окружающего освещения можно увеличивать или уменьшать подсветку ЖК-экрана. Если в помещении светло, яркость монитора соответственно увеличивается. В темном помещении яркость монитора снижается. Эта функция служит для создания более комфортных условий просмотра при различных условиях освещения.</p> <p>ПРИМЕЧАНИЕ. При настройке РАСП.ОСВ.КОМ. функции ПОДСВЕТКА, АВТОЯРКОСТЬ, а также ПОДСВЕТКА в ЗАСТАВКЕ будут отключены.</p> <p>Не закрывайте датчик комнатного освещения, если используется РЕЖИМ1 или РЕЖИМ2.</p> <p>Настройка параметра AMBIENT (ОКРУЖ.) В подменю РАСП.ОСВ.КОМ. в OSD выберите РЕЖИМ1 ИЛИ РЕЖИМ2 и установите МАКС. ЛИМИТ В ЯРКОМ и В ТЕМНОМ в каждом режиме. МАКС. ЛИМИТ: максимальный уровень подсветки, который можно установить. В ЯРКОМ: уровень подсветки монитора, устанавливаемый при самом высоком уровне яркости окружающего освещения. В ТЕМНОМ: уровень подсветки монитора, устанавливаемый при самом низком уровне яркости окружающего освещения.</p> <p>Если функция РАСП.ОСВ.КОМ. включена, уровень подсветки экрана изменяется автоматически в соответствии с уровнем освещенности в помещении (см. рис. ниже).</p> <p>Уровень параметра ПОДСВЕТКА, установленный для работы монитора при низком уровне окружающего освещения.</p> <p>Уровень параметра ПОДСВЕТКА, установленный для работы монитора при высоком уровне окружающего освещения.</p> <p>Диапазон значений параметра ПОДСВЕТКА</p> <p>Диапазон значений параметра ПОДСВЕТКА при выборе параметра МАКС. ЛИМИТ.</p> <p>Значение параметра подсветки экрана в РЕЖИМ1</p> <p>Значение параметра подсветки экрана в РЕЖИМ2</p> <p>МАКС. ЛИМИТ: уровень ПОДСВЕТКИ ограничен уровнем, установленным пользователем. В ТЕМНОМ: уровень ПОДСВЕТКИ, установленный для работы монитора при низком уровне окружающего освещения. В ЯРКОМ: уровень ПОДСВЕТКИ, установленный для работы монитора при высоком уровне окружающего освещения.</p>
УМЕНЬШЕНИЕ ПОДСВЕТКИ*1	Автоматически обеспечивает независимую настройку каждой группы подсветки ЖК-дисплея, в соответствии с входным сигналом.
РАСПОЗН. Ч-КА*2	Для функции РАСПОЗН. Ч-КА предусмотрено три варианта настройки. ПРИМЕЧАНИЕ. РЕЖИМ ЭНЕРГОСБЕРЕЖЕНИЯ выключен, когда в разделе РАСПОЗН. Ч-КА выбрано АВТОВЫКЛ или НАСТР. РАСПОЗН. Ч-КА работает, если выбрано ОБН. ВХОДНОГО СИГНАЛА при включенном параметре РАСПОЗН. Ч-КА.
ВЫКЛ.	Определение присутствия человека отключено.
АВТОВЫКЛ	В установленное время, если ни один человек не был обнаружен, ПОДСВЕТКА и ГРОМКОСТЬ автоматически будут отключены. Когда человек снова появляется у монитора, монитор автоматически возвращается в обычный режим.
НАСТР.	ПОДСВЕТКА и ГРОМКОСТЬ автоматически переключаются на заданное значение, когда в помещении нет людей. Когда человек опять подходит к монитору, он автоматически переходит в обычный режим и воспроизводит входной сигнал, выбранный в разделе ВЫБОР ВХОДА.
ИНДИКАТОР ПИТАНИЯ	
ИНДИКАТОР ПИТАНИЯ	Включает и выключает светодиодный индикатор. Если выбрано ВЫКЛ., индикатор не загорится, когда ЖК-монитор работает.
ИНДИКАТОР РАСПИСАНИЯ	Включает и выключает светодиодный индикатор в соответствии с графиком, предусмотренным в разделе ПАРАМЕТРЫ ГРАФИКА. Если выбрано ВЫКЛ., индикатор не загорится, если график активен.
NETWORK FUNCTIONS (СЕТЕВЫЕ ФУНКЦИИ)	Отдельно включите или отключите каждый сетевой компонент для следующих функций монитора: DISPLAY (ДИСПЛЕЙ): Включение или отключение сетевых функций для удаленного управления монитором. Если отключено, эти функции не работают: Внешнее управление, ПОЧТА, функции Подкл. по цепочке, HTTP-сервер, SNMP, CRESTRON, AMX, PjLink. ПРИМЕЧАНИЕ. Если отключить DISPLAY (ДИСПЛЕЙ), функция управления мониторами при последовательном подключении становится недоступной. Примите во внимание степень воздействия многоэкранных установок до отключения этой функции. COMPUTE MODULE (КОМПЬЮТЕРНЫЙ МОДУЛЬ) Включение или отключение сетевых функций только для интерфейсной платы компьютерного модуля. MEDIA PLAYER (ПРОИГРЫВАТЕЛЬ): Включение или отключение сетевых функций только для проигрывателя. При отключении данные функции недоступны. УСТАНОВКИ ОБЩЕЙ ПАПКИ. и НАС. SD-K. С О. ДОС. В поле APPLY (ПРИМЕНИТЬ) выделите YES (ДА), а затем нажмите SET (УСТАНОВИТЬ) для сохранения выбора. Если не нажать SET (УСТАНОВИТЬ) при выделении YES (ДА), выбранные параметры не будут сохранены. ПРИМЕЧАНИЕ. Для применения обновления версии аппаратного обеспечения по всей сети необходимо включить параметры DISPLAY (ДИСПЛЕЙ) и MEDIA PLAYER (ПРОИГРЫВАТЕЛЬ).

*1. Если SPECTRAVIEW ENGINE включен, эта функция выделяется серым цветом.

*2. Данная функция доступна только при подсоединении дополнительного комплекта управления.

*3. При выборе ДОПОЛН. входа сигнала функция зависит от используемой дополнительной панели.

USB	
АКТИВАЦИЯ КАСАНИЕМ (недоступна)	
ВНЕШНЕЕ УПРАВЛЕНИЕ	Если выбрано ВКЛ., то монитором можно управлять с устройства, подключенного к порту USB2.
ИСТОЧНИК ПК	Выберите устройство, подключенное к USB1, которое управляет монитором. Если имеется конкретное устройство управления, выберите EXTERNAL PC (ВНЕШНИЙ ПК) или OPTION (ДОПОЛН.). Параметр ДОПОЛН. доступен, когда ПК подключен к монитору через гнездо второго типа.
USB-УСИЛИТЕЛЬ	Выбор соотношения питания USB CM1 (2A). Установите ВКЛ. для подачи питания к USB CM1 (2A). ПРИМЕЧАНИЕ. Потребление электроэнергии зависит от того, какие USB-устройства подключены к монитору.
CEC	
CEC	Эта функция позволяет контролировать совместимое устройство HDMI CEC, подключенное через разъем HDMI. CEC — это аббревиатура контроля бытовой электроники. Когда задано ВКЛ., задайте элементы, указанные ниже. ПРИМЕЧАНИЕ. Если выбрано ВКЛ., активируются функции, указанные ниже. Подключенное устройство, в зависимости от своего типа, может работать неправильно. Когда подключенное устройство HDMI CEC получает команду на воспроизведение, монитор синхронно включается, а затем изменяет входной сигнал на HDMI. Если монитор включен во время получения подключенным устройством HDMI CEC команды воспроизведения, входной сигнал переключается на HDMI. Подключенные устройства HDMI CEC управляются беспроводным пультом ДУ, поставляемым в комплекте с монитором.
АВТОМ. ВЫКЛЮЧЕНИЕ	Когда монитор переключается в режим ожидания с помощью пульта ДУ или кнопки питания на мониторе, подключенное устройство HDMI CEC синхронно переходит в режим ожидания. ПРИМЕЧАНИЕ. Если подключенное устройство HDMI CEC производит запись, оно не переходит в режим ожидания.
АУДИО РЕСИВЕР	Активирует аудиосуилитель HDMI CEC. Если задано ДА, звук подключенного устройства HDMI CEC выводится на аудиосуилитель HDMI CEC. Если задано ДА, отключается встроенный динамик или внешний динамик, подключенный к монитору. ПРИМЕЧАНИЕ. Когда подключен аудиосуилитель HDMI CEC, задайте ДА. Выберите НЕТ, если к монитору не подключено никакое аудиоустройство HDMI CEC.
ПОИСК УСТРОЙСТВ	Поиск устройства HDMI CEC, подключенного к монитору. В случае успешного поиска будут показаны тип подключенного устройства HDMI CEC и зарегистрированное имя устройства. Когда поиск завершен или закончился неудачей, для параметра ПОИСК УСТРОЙСТВ автоматически устанавливается значение НЕТ. Чтобы повторно выполнить ПОИСК УСТРОЙСТВ, снова установите значение ДА. После обнаружения устройств HDMI CEC можно переключить вход устройства, выбирая устройство.
СБРОС	Сбрасывает все настройки в меню УПРАВЛ. к заводским настройкам по умолчанию, за исключением ЛОКАЛЬНАЯ СЕТЬ, ИЗМЕНИТЬ ПАРОЛЬ, БЕЗОПАСНОСТЬ и PING.
ДОП.СЛ.	
ДОПОЛНИТЕЛЬНОЕ ПИТАНИЕ	Включение подачи питания от монитора на гнездо дополнительной панели в режиме экономии электроэнергии или в режиме ожидания. АВТО. Подача питания зависит от того, подключена ли дополнительная панель. ВКЛ. Подача питания к подключенному оборудованию продолжается также в режиме энергосбережения и в режиме ожидания. ВЫКЛ. Подача питания к подключенному оборудованию останавливается в режиме энергосбережения и в режиме ожидания. ПРИМЕЧАНИЕ. Чтобы включить функцию управления питанием без входного сигнала от подключенного к гнезду 2 оборудования, выберите для параметра OPTION POWER значение АВТО или ВКЛ.
АУДИО*1	Выберите источник аудиосигнала в соответствии с техническими характеристиками разъема второго типа. Для подключения сигнала ЦИФРОВОЙ, выберите ДОПОЛН. для входного сигнала и ДОПОЛН. для параметра АУДИОВХОД. ПРИМЕЧАНИЕ. Сигнал ЦИФРОВА. подключается, только если параметр OPTION (ДОПОЛНИТЕЛЬНО) выбран для входного сигнала и АУДИОВХОДА.
ВНЕШНИЙ ПК*1	Данная функция доступна для ПК с гнездом второго типа.
OFF WARNING (Не регулируется)	
АВТОВЫКЛ	Если внутренний ПК отключается или монитор переходит в режим экономии электроэнергии, то питание монитора отключается автоматически. ПРИМЕЧАНИЕ: При выборе «ВЫКЛ.» питание монитора не отключается автоматически, если ПК включен.
START UP PC	Когда выбрана опция ВКЛ., встроенный ПК будет запущен.
FORCE QUIT	Когда выбрана опция ВКЛ., будет выполнено принудительное отключение встроенного ПК. Используйте эту функцию только когда операционную систему нельзя выключить вручную.

*1. Эта функция зависит от используемой дополнительной панели. При изменении этого параметра следует выключить и вновь включить питание монитора.

ЯЧ. 2 НАСТР. КАН.	Выбор типа сигнала в соответствии с техническими характеристиками модели с гнездом 2-го типа.
АВТО	Автоматическая установка типа сигнала.
КАН. 1	Заполнение экрана сигналом, выбранным в параметре ЯЧ. 2 ВЫБОР КАН.
КАН. 2	Сигнал DisplayPort отображается в левой части экрана, сигнал TMDS — в правой. Если встроенный ПК не поддерживает какой-либо тип сигнала, существующий сигнал будет отображаться на весь экран.
ЯЧ. 2 ВЫБОР КАН.	Данная функция доступна только при выборе КАН. 1 в ЯЧ. 2 НАСТР. КАН.
DisplayPort	Отображение сигнала DisplayPort от ПК, подключенного к разъему второго типа на весь экран.
TMDS	Отображение сигнала TMDS от ПК, подключенного к разъему второго типа, на весь экран.
СБРОС	Сброс настроек АУДИО к заводским настройкам по умолчанию в меню ДОП.СЛ.
СИСТЕМА	
ДАННЫЕ О МОНИТОРЕ	Показывает наименование модели, серийный номер и версию микропрограммы монитора. СНИЖЕНИЕ ВЫБРОСА CO ₂ . Отображение оценки снижения выброса CO ₂ в кг. Коэффициент следа CO ₂ при вычислении экономии CO ₂ основывается на данных ОЭСР (издание 2008 г.). ПОТРЕБЛЕНИЕ CO ₂ . Отображение оценки потребления CO ₂ в кг. Это арифметический подсчет, а не действительный результат измерения. Данная оценка основывается на отсутствии дополнительных устройств.
ПРОШИВКА	Отображение версии микропрограммного обеспечения, установленного на мониторе.
АДРЕС MAC	Отобразить MAC-АДРЕС.
СБРОС ЗАВОД УСТАНОВОК	Все параметры восстанавливаются до заводских установок. ПРИМЕЧАНИЕ. Вы можете сбросить все элементы в мониторах в шлейфовом соединении. Не допускайте непреднамеренного восстановления всех элементов.
ВЫЧИСЛИТЕ МОДУЛЬ	
ВЫЧИСЛИТЕ МОДУЛЬ	При использовании вычислительного модуля Raspberry Pi и интерфейсной платы вычислительного модуля Raspberry Pi для настройки соответствующих параметров будут доступны дополнительные элементы экранного меню. Не меняйте настройки ВЫЧИСЛИТЕ МОДУЛЬ самостоятельно.
ЭЛЕКТРОП.	
ПОДАЧА ПИТАНИЯ	Контролирует питание вычислительного модуля.
АВТОМ. ВКЛЮЧ. ПИТ.	Когда установлен параметр «ВКЛЮЧИТЬ», то питание на вычислительный модуль будет включаться автоматически при включении питания дисплея.
СЕРВИСНОЕ МЕНЮ	
НАСТРОЙКА БЛОКИРОВКИ	Блокирует все настройки ВЫЧИСЛИТЕ МОДУЛЬ.
РЕЖИМ ЗАГРУЗКИ USB	Когда установлен параметр «ВКЛЮЧИТЬ», то вычислительный модуль будет появляться в качестве устройства USB для ПК, подключенного ко входу USB2, на дисплее и его можно будет запрограммировать при помощи операционной системы. Когда установлен параметр «ОТКЛЮЧИТЬ», вычислительный модуль будет загружаться в обычном режиме.
ИК СИГНАЛ	Включает или отключает переадресацию сигналов ИК-пульта дистанционного управления.
УПРАВЛЕНИЕ МОНИТОРОМ	Включает или отключает внутреннее последовательное соединение между дисплеем и вычислительным модулем.
СИГНАЛ ЗАКРЫТИЯ	Включает или отключает использование GPIO 23 для сигнала выключения питания вычислительного модуля.
ЗАДЕРЖКА ОТКЛ. ПИТ.	Устанавливает задержку от установки сигнала выключения питания до выключения питания вычислительного модуля. Используйте этот параметр, чтобы дать программному обеспечению время для безопасного завершения работы.
Таймер замка	Включает или отключает встроенную в дисплей функцию контрольного счетчика вычислительного модуля.
ВРЕМЯ ЗАПУСКА	Устанавливает задержку до начала приема дисплеем команд перезагрузки WDT.
ВРЕМЯ ПЕРИОДА	Устанавливает максимальное время до получения команд перезагрузки WDT от вычислительного модуля.
ИЗМЕНИТЬ ПАРОЛЬ	

Значения по умолчанию могут быть предоставлены по запросу.

ПРИМЕЧАНИЕ 1. СОЗДАНИЕ РАСПИСАНИЯ

Функция расписания позволяет монитору в разное время быть включенным или находиться в режиме ожидания. Можно запрограммировать до семи разных расписаний.

Для программирования расписания:

1. Войдите в меню ГРАФИК. При помощи кнопок «вверх» и «вниз» выберите ПАРАМЕТРЫ ГРАФИКА. Для входа в меню настройки нажмите кнопку УСТАНОВИТЬ/ТОЧЕЧН. МАСШТАБИРОВАНИЕ или кнопку «+». Выделите требуемый номер расписания и нажмите кнопку УСТАНОВИТЬ/ТОЧЕЧН. МАСШТАБИРОВАНИЕ. Прямоугольник рядом с номером изменит свой цвет на желтый. Можно начинать программирование расписания.
2. Используйте кнопку «вниз», чтобы выделить ПИТАНИЕ. Используйте кнопки «+» и «-», чтобы выбрать ВКЛ. Чтобы отменить подачу питания для расписания, нажмите ВЫКЛ.
3. Используйте кнопку «вниз», чтобы выделить поле ВРЕМЕНИ. Используйте кнопки «+» и «-», чтобы установить время.
4. Используйте стрелки вверх и вниз, чтобы выбрать параметр ВХОД. СИГНАЛ. Используйте кнопки «+» и «-», чтобы выбрать источник входного сигнала. Используйте стрелки вверх и вниз, чтобы выбрать параметр РЕЖИМ ИЗОБРАЖЕНИЯ. Используйте кнопки «+» и «-», чтобы выбрать режим изображения.
5. Используйте кнопку «вниз», чтобы выбрать ДАТА, КАЖДЫЙ ДЕНЬ, ЕЖЕНЕДЕЛЬНО, БУДНИЙ ДЕНЬ, ВЫХОДНОЙ или ПРАЗДНИК. Нажмите кнопку SET/ЗУМ ТОЧКИ в меню, соответствующем расписанию. Если расписание должно быть выполнено в определенный день, выберите ДАТА и нажмите кнопку НАСТРОЙКА/ЗУМ ТОЧКИ. Если расписание должно выполняться каждый день, выберите КАЖДЫЙ ДЕНЬ и нажмите кнопку SET (УСТАНОВИТЬ). Кружок рядом с параметром КАЖДЫЙ ДЕНЬ станет желтым. Если необходимо настроить расписание на неделю, выберите дни недели, используя кнопки «Вниз» и «Вверх», затем нажмите кнопку SET/ЗУМ ТОЧКИ. Затем выберите значение ЕЖЕНЕДЕЛЬНО и нажмите кнопку SET (УСТАНОВИТЬ). Аналогичным образом установите ЕЖЕНЕДЕЛЬНО, ВЫХОДНОЙ или ПРАЗДНИК. Значения ЕЖЕНЕДЕЛЬНО, ВЫХОДНОЙ и ПРАЗДНИК доступны в настройках параметра ПАРАМЕТРЫ ГРАФИКА (см. стр. 36).
6. После определения расписания можно настроить оставшиеся расписания. Нажмите МЕНЮ, чтобы выйти из экранного меню, или нажмите ВЫХОД, чтобы вернуться в предыдущее меню.

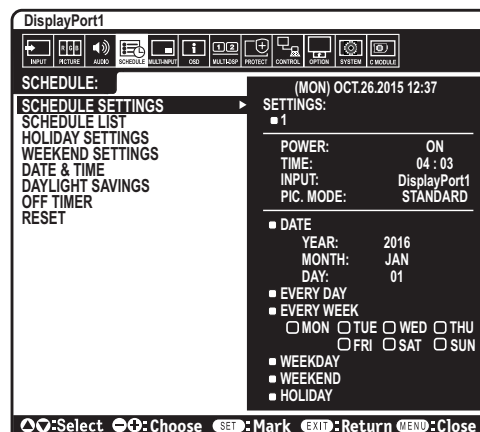

ПРИМЕЧАНИЕ. Если расписания накладываются друг на друга по времени, высший приоритет имеет расписание с наибольшим номером. Например, расписание #7 будет иметь приоритет над расписанием #1. Если данный режим входа или изображения в данный момент недоступен, он показан красным цветом.

ПРИМЕЧАНИЕ 2. ОСТАТОЧНОЕ ИЗОБРАЖЕНИЕ

Имейте в виду, что в работе ЖК-мониторов возможно возникновение такого явления, как остаточное изображение. Эффект остаточного изображения проявляется в том, что на экране монитора сохраняется остаточный след предыдущего изображения. В отличие от мониторов с электронно-лучевыми трубками, на ЖК-мониторах эффект послесвечения обратим, но, тем не менее, следует избегать вывода на экран неподвижного изображения в течение длительного времени.

Чтобы ослабить эффект остаточного изображения, выключите основное питание монитора или переведите его в режим ожидания на время, в течение которого на экран выводилось предыдущее изображение. Например, если изображение на мониторе не менялось в течение одного часа и после него сохранился остаточный след, для удаления этого изображения основное питание монитора следует отключить или перевести монитор в режим ожидания на один час.

Как и для всех персональных дисплеев, компания NEC DISPLAY SOLUTIONS рекомендует выводить на экран подвижные изображения и использовать динамические экранные заставки, включающиеся через определенный промежуток времени при отсутствии изменений на экране, выключать монитор или переводить его в режим ожидания на время, пока он не используется.

Чтобы избежать возникновения эффекта остаточного изображения, настройте дополнительно функции «ЗАСТАВКА», «ДАТА И ВРЕМЯ», «ПАРАМЕТРЫ ГРАФИКА».

Для продления срока службы дисплея, устанавливаемого в общественных местах

Остаточное изображение ЖК-панели

При непрерывной эксплуатации ЖК-панели на протяжении нескольких часов около электродов внутри ЖК-матрицы накапливается остаточный электрический заряд, в результате чего может наблюдаться остаточный след предыдущего изображения. (Эффект остаточного изображения)

Эффект остаточного изображения не сохраняется постоянно, но если в течение длительного времени на экране отображается неподвижное изображение, ионные примеси внутри ЖК-матрицы скапливаются вдоль изображения, и оно надолго остается видимым. (Остаточное изображение)

Рекомендации

Чтобы избежать быстрого появления эффекта постоянного остаточного изображения и продлить срок службы монитора, выполняйте следующие рекомендации.

- Неподвижное изображение не должно воспроизводиться на экране в течение длительного времени. Неподвижные изображения должны постоянно меняться.
- Если монитор не используется, его следует выключать при помощи пульта ДУ. Также можно использовать функции энергосбережения компьютера или встроенную функцию расписания работы.
- Более низкая температура окружающей среды продлевает срок службы монитора. Если на поверхность монитора, встроенного в замкнутое пространство, установлена защитная панель (стеклянная, акриловая), или мониторы расположены друг над другом, необходимо использовать датчики температуры внутри монитора. Для снижения внутренней температуры используйте охлаждающие вентиляторы, заставку и функцию управления питанием компьютера, а также функцию снижения яркости.
- Используйте режим экранной заставки.

Функции дистанционного управления

Функция REMOTE CONTROL ID (НОМЕР ПУЛЬТА ДУ)

REMOTE CONTROL ID (НОМЕР ПУЛЬТА ДУ)

Для управления до 100 отдельными мониторами MultiSync в режиме REMOTE CONTROL ID (НОМЕР ПУЛЬТА ДУ) используется дистанционное управление. REMOTE CONTROL ID (НОМЕР ПУЛЬТА ДУ) при совместном использовании с номером монитора позволяет управлять до 100 отдельными мониторами MultiSync. Например, если много мониторов используется в одной зоне, пульт дистанционного управления в нормальном режиме будет посылать сигналы на все мониторы одновременно (см. рис. 1). В режиме REMOTE CONTROL ID (НОМЕР ПУЛЬТА ДУ) будет задействован один монитор в группе (см. Рис.2).

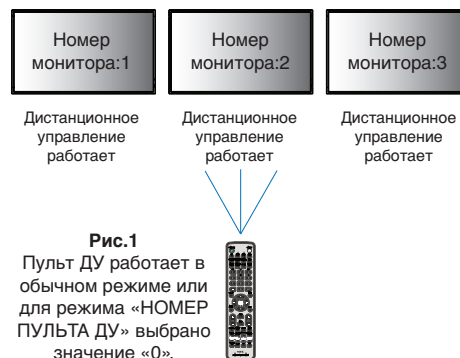

УСТАНОВКА РЕЖИМА REMOTE CONTROL ID (НОМЕР ПУЛЬТА ДУ)

Удерживая нажатой кнопку REMOTE ID SET (УСТАНОВКА УДАЛЕННОЙ ИДЕНТИФИКАЦИИ) на ПДУ, воспользуйтесь КЛАВИАТУРОЙ, чтобы ввести ID монитора (1–100), который предполагается контролировать через ПДУ. ПДУ может использоваться для управления тем монитором, который будет иметь этот конкретный указанный номер ID.

Если выбрано значение «0», или пульт ДУ находится в обычном режиме, будет осуществляться управление всеми мониторами.

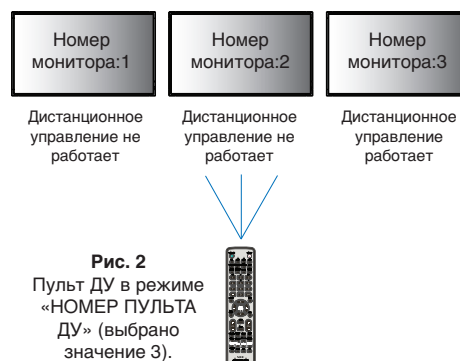

НАСТРОЙКА/СБРОС РЕЖИМА УДАЛЕННОГО УПРАВЛЕНИЯ

ID Mode (Режим ИД) — Чтобы войти в режим ИД, нажмите и удерживайте кнопку «REMOTE ID SET» в течение 2 секунд.

Normal Mode (Обычный режим) — Для возврата в обычный режим нажмите и удерживайте кнопку «REMOTE ID CLEAR» в течение 2 секунд.

Чтобы данная функция работала правильно, монитору необходимо присвоить уникальный идентификатор. Идентификационный номер монитора можно назначить в меню МУЛЬТИ-ДИСПЛЕЙ экранного меню (см. стр. 40).

Направьте пульт дистанционного управления на дистанционный датчик требуемого монитора и нажмите кнопку «REMOTE ID SET». Когда пульт ДУ находится в идентификационном режиме, идентификационный НОМЕР МОНИТОРА отображается на экране.

Использование пульта ДУ для управления всеми мониторами в радиусе доступа

1. На пульте ДУ нажав и удерживая кнопку REMOTE ID SET (Настройка ИД пульта ДУ), введите с помощью клавиатуры значение «0» для параметра REMOTE CONTROL ID (ИД ПУЛЬТА ДУ).
2. Теперь все мониторы в радиусе доступа пульта ДУ будут реагировать на нажатие кнопок.

ПРИМЕЧАНИЕ. Если для параметра REMOTE ID (ИД пульта ДУ) установлено значение «0», то при нажатии кнопки REMOTE ID SET (Настройка ИД пульта ДУ) на экране отобразятся идентификаторы всех мониторов в диапазоне сигнала пульта ДУ. Таким образом, можно легко узнать идентификатор монитора, если требуется управлять одним монитором, как описано ниже.

Используйте пульт дистанционного управления для управления монитором, имеющим специально присвоенный ему НОМЕР МОНИТОРА.

1. Задайте НОМЕР МОНИТОРА (см. стр. 40). Для номера идентификатора монитора можно использовать числа от 1 до 100. Номер идентификатора монитора позволяет управлять указанным монитором с помощью пульта ДУ, не затрагивая другие мониторы.
2. На пульте ДУ нажмите и удерживайте кнопку УСТАНОВКА УДАЛЕННОЙ ИДЕНТИФИКАЦИИ, вводя номер ИДЕНТИФИКАТОР ДИСТАНЦИОННОГО УПРАВЛЕНИЯ на клавиатуре (1–100). Для управления монитором НОМЕР ПУЛЬТА ДУ и НОМЕР МОНИТОРА должны совпадать.
3. Направьте пульт ДУ на датчик дистанционного управления нужного монитора и нажмите кнопку УСТАНОВКА УДАЛЕННОЙ ИДЕНТИФИКАЦИИ.
НОМЕР МОНИТОРА отображается на мониторе красным цветом.
Если ИДЕНТИФИКАТОР ДИСТАНЦИОННОГО УПРАВЛЕНИЯ — «0», то все мониторы в соединении будут показывать свои НОМЕРА МОНИТОРА красным цветом.

Если НОМЕР МОНИТОРА отображается на мониторе красным цветом, НОМЕР МОНИТОРА и ИДЕНТИФИКАТОР ДИСТАНЦИОННОГО УПРАВЛЕНИЯ не совпадают.

ПРИМЕЧАНИЕ. ID ГРУППЫ невозможно указать с помощью пульта ДУ.

Подключение нескольких мониторов

Вы можете управлять несколькими мониторами, используя интерфейс RS-232C, REMOTE IN или последовательное соединение в сети LAN.

ПРИМЕЧАНИЕ. Число мониторов, которые можно подключить последовательно, ограничено.
Выполните функцию АВТОНАСТ. ID (см. [стр. 40](#)) перед указанием идентификационного номера вручную или управления с помощью указанного номера.

Основной монитор		Дополнительные мониторы	
Разъем		Разъем	
Вход	Выход	Вход	Выход
RS-232C	LAN2	LAN1	LAN2
REMOTE IN			
LAN1			

Соединение

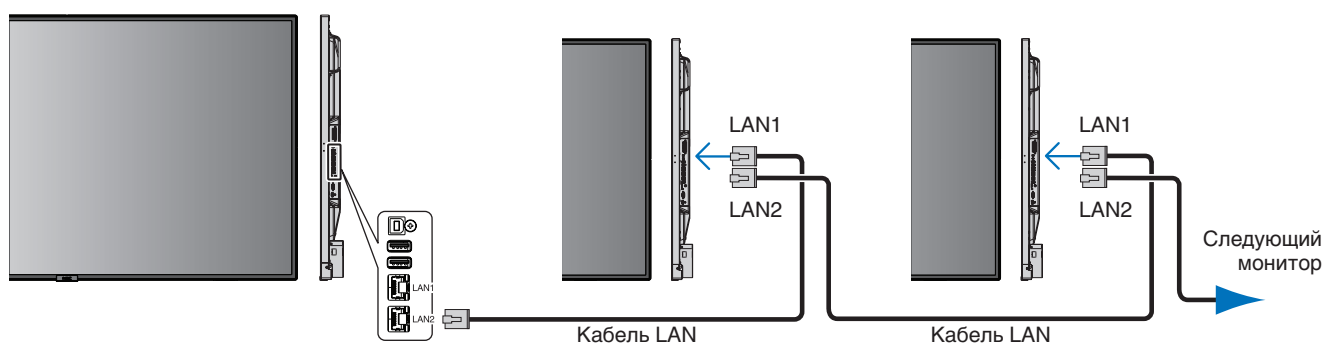

Управление ЖК-монитором с помощью пульта дистанционного управления RS-232C

Этот монитор может управляться с помощью компьютера с портом RS-232C (обратного типа).

Например, некоторыми функциями, которыми можно управлять с помощью компьютера, являются:

- Питание ВКЛ. и режим ожидания.
- Переключение между входными сигналами.
- Включение и выключение звука.

Соединение

Монитор + компьютер.

- Перед подключением компьютера к монитору отключите основное питание монитора.
- Сначала включите подключенный компьютер, затем основное питание монитора. Если компьютер и монитор включаются в обратном порядке, COM-порт может не работать.
- При управлении монитором, подключенным по кабелю RS-232C, обратитесь к разделу Управляющая команда (см. [стр. 57](#)) или см. файл «External_Control.pdf» на диске из комплекта поставки монитора.

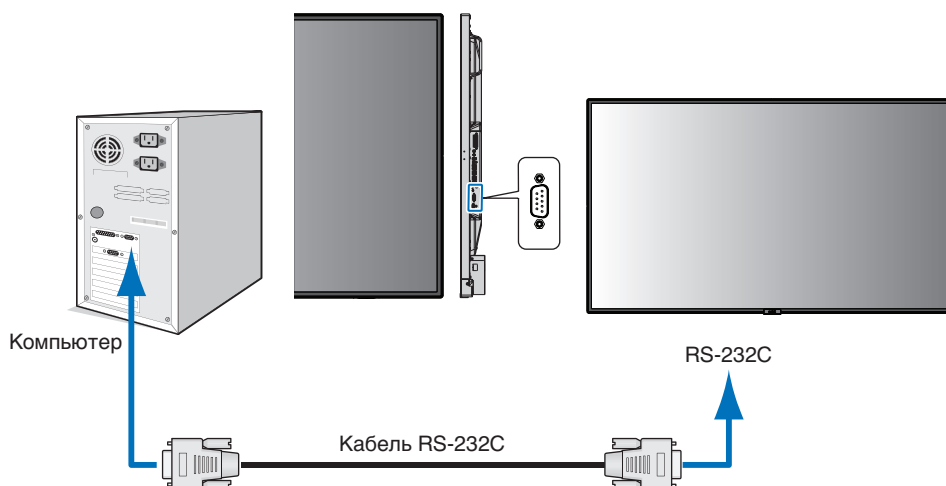

ПРИМЕЧАНИЕ. Если на компьютере установлен только 25-штырьковый последовательный порт, необходимо использовать соответствующий адаптер. Более подробную информацию вы можете получить, обратившись к поставщику оборудования. Порядок назначения контактов см. в разделе «2) Интерфейс ввода-вывода RS-232C» на [стр. 50](#).

Для управления монитором используйте управляющую команду. Инструкции по управляющим командам приводятся на диске, который входит в комплект поставки монитора. Файл называется «External_control.pdf».

1) Интерфейс

ПРОТОКОЛ	RS-232C
СКОРОСТЬ ПЕРЕДАЧИ ДАННЫХ	9600 [бит/с]
РАЗМЕР ДАННЫХ	8 [бит]
ЧЕТНОСТЬ	НЕТ
СТОПОВЫЙ БИТ	1 [бит]
УПРАВЛЕНИЕ ПОТОКОМ	НЕТ

Данный ЖК-монитор использует линии RXD, TXD и GND для управления RS-232C.

Для интерфейса управления RS-232C необходимо использовать кабель противоположного типа («нуль-модемный» кабель) (не входит в комплект).

2) Назначение контактов

Интерфейс ввода-вывода RS-232C

Номер контакта	Наименование
1	не подключен
2	RXD
3	TXD
4	не подключен
5	GND
6	не подключен
7	не подключен
8	не подключен
9	не подключен

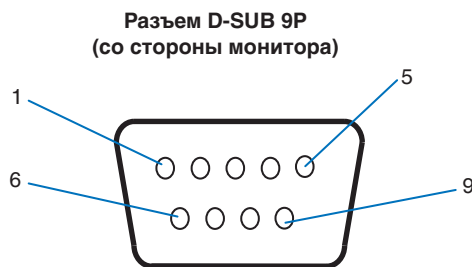

Данный ЖК-монитор использует линии RXD, TXD и GND для управления RS-232C.

Управление ЖК-монитором с помощью устройства управления LAN

Соединение с сетью

Использование кабеля LAN позволяет определить настройки сети и настройки почтовых уведомлений с помощью функций HTTP-сервера.

Для использования LAN-соединения необходимо присвоение IP-адреса. Монитор автоматически получит IP-адрес при подключении к DHCP-сети.

Пример LAN-соединения:

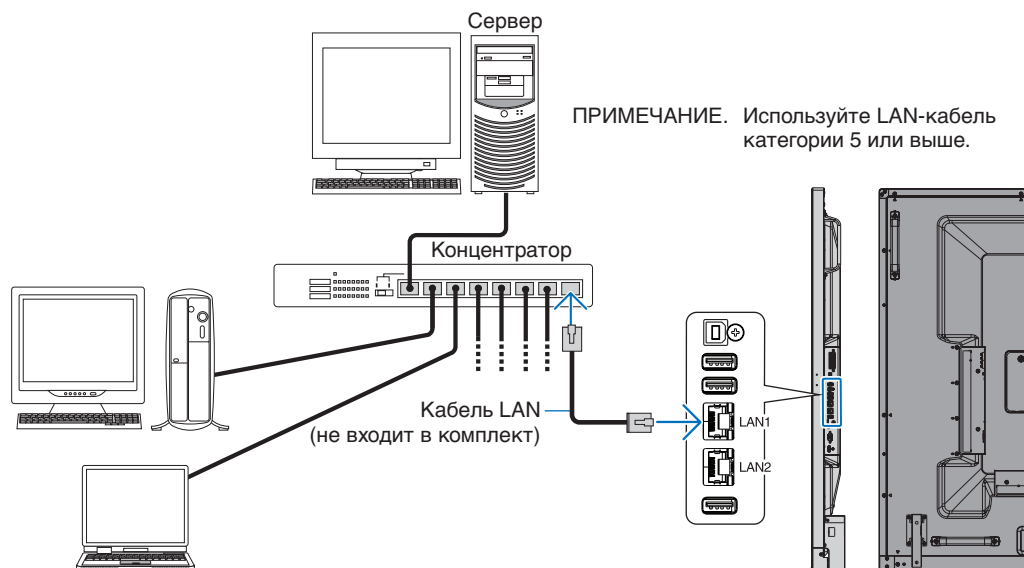

Настройка сети с помощью HTTP-браузера

Обзор

Соединение монитора с сетью позволяет удаленно управлять монитором с компьютера, подключенного к сети.

IP-адрес и маска подсети монитора могут быть установлены на экране «НАСТРОЙКИ СЕТИ» веб-браузера при использовании HTTP-сервера. Убедитесь, что в качестве веб-браузера используется браузер Microsoft Internet Explorer версии 10 или более высокой версии.

(Данное устройство использует язык JavaScript и файлы Cookies, поэтому необходимо настроить браузер, чтобы он поддерживал эти функции. Способ настройки зависит от версии браузера. См. файлы справки и другую информацию в вашем программном обеспечении.)

Для доступа к HTTP-серверу запустите веб-браузер на компьютере, подключенном к той же сети что и монитор и введите следующую ссылку в адресную строку.

Настройка сети

`http://<IP-адрес монитора>/index.html`

СОВЕТ.

IP-адрес по умолчанию присваивается монитору автоматически. Соответствующую программу можно загрузить с нашего веб-сайта.

ПРИМЕЧАНИЕ. Если в веб-браузере не появляется экран «НАСТРОЙКИ СЕТИ», нажмите клавиши Ctrl+F5 для обновления браузера (или очистите кэш-памяти).

Медленное реагирование монитора на команды или нажатие кнопок в браузере либо недопустимо низкая общая скорость операций, возможно, связаны с сетевым трафиком или настройками сети. В таком случае обратитесь к системному администратору.

Монитор может не давать отклика, если нажимать кнопки браузера слишком быстро. В таком случае сделайте паузу и повторите. Если вы все еще не получаете ответ, выключите монитор, а затем вновь включите его.

Для управления монитором используйте управляющую команду. См. раздел «Управляющая команда» (стр. 57).

Подготовка перед использованием

Перед тем как приступить к работе с браузером, подключите монитор к сети с помощью имеющегося в продаже сетевого кабеля.

Работа с использованием прокси-сервера может оказаться невозможной. Это зависит от типа прокси-сервера и способа его настройки. Хотя тип прокси-сервера также может иметь значение, возможно, что уже установленные элементы не будут отображаться, в зависимости от эффективности кэш-памяти, и данные, определяемые из браузера, могут не отображаться в процессе работы. Рекомендуется не использовать прокси-сервер, пока этого не потребует сетевое окружение.

Управление адресом для работы в браузере

Имя узла может использоваться в следующих случаях (в соответствии с IP-адресом монитора):

Сетевой администратор должен зарегистрировать имя узла в DNS-сервере. Доступ к сетевым настройкам монитора можно получить с помощью данного зарегистрированного имени узла, используя совместимый браузер.

Если имя узла указано в файле HOSTS на используемом компьютере, можно получить доступ к сетевым настройкам монитора с помощью данного имени узла, используя совместимый браузер.

Пример 1: Если имя узла для монитора было определено как «pd.nec.co.jp», доступ к настройкам сети осуществляется при указании *http://pd.nec.co.jp/index.html* в качестве адреса или записи в столбце URL.

Пример 2: Если IP-адрес монитора «192.168.73.1», доступ к настройкам почтовых уведомлений осуществляется указанием *http://192.168.73.1/index.html* в качестве адреса или записи в столбце URL.

Операция

Получите доступ к следующему адресу, чтобы показать функцию HOME (ДОМАШНЯЯ СТРАНИЦА).

`http://<IP-адрес монитора>/index.html`

Щелкните каждую ссылку в левом столбце под функцией HOME (ДОМАШНЯЯ СТРАНИЦА).

ПУЛЬТ ДУ

Включите управление монитором посредством кнопок на пульте ДУ.

Меню OSD

Позволяет задавать параметры в следующем экранном меню:

ВХОД, ИЗОБРАЖЕНИЕ, АУДИО, ГРАФИК, МУЛЬТИ-ВВОД, OSD, МУЛЬТИ-ДИСПЛЕЙ, ЗАЩИТА ДИСПЛЕЯ, УПРАВЛ., ДОП.СЛ., СИСТЕМА.

ПРИМЕЧАНИЕ. Функции кнопок, показанных на страницах настройки.

[ПРИМЕНИТЬ]: сохраните настройки.

[ОТМЕНА]: возврат к предыдущим настройкам.

ПРИМЕЧАНИЕ. Функция ОТМЕНА не работает после нажатия на кнопку ПРИМЕНИТЬ.

[ПЕРЕЗАГРУЗИТЬ]: перезагрузка настроек.

[СБРОС]: сброс на исходные настройки.

Настройки сети

Щелкните кнопку СЕТЬ в левом столбце под функцией ДОМАШНЯЯ СТРАНИЦА.

NETWORK SETTINGS (CONTROL)

IP SETTING	<input checked="" type="radio"/> AUTO <input type="radio"/> MANUAL
IP ADDRESS	192 . 168 . 0 . 10
SUBNET MASK	255 . 255 . 255 . 0
DEFAULT GATEWAY
DNS	<input checked="" type="radio"/> AUTO <input type="radio"/> MANUAL
DNS PRIMARY
DNS SECONDARY

APPLY CANCEL RELOAD RESET

Copyright © NEC Display Solutions, Ltd. 2016. All rights reserved.

IP SETTING (НАСТР. IP)	Настройте значение АДРЕС IP. АВТО: автоматическое назначение IP-адреса. МАНУАЛ (ВРУЧНУЮ): вручную установите IP-адрес подключенного к сети монитора. ПРИМЕЧАНИЕ. При возникновении вопросов обратитесь к сетевому администратору.
IP ADDRESS (АДРЕС IP)	Задайте IP-адрес сети, к которой подключен монитор, когда выбрано МАНУАЛ (ВРУЧНУЮ) для параметра [НАСТР. IP].
SUBNET MASK (ПОД СЕТЕВАЯ МАСКА)	Задайте маску подсети, к которой подключен монитор, когда выбрано МАНУАЛ (ВРУЧНУЮ) для параметра [НАСТР. IP].
DEFAULT GATEWAY (ШЛЮЗ ПО УМОЛЧАНИЮ)	Задайте шлюз по умолчанию, к которому подключен монитор, когда выбрано МАНУАЛ (ВРУЧНУЮ) для параметра [НАСТР. IP]. ПРИМЕЧАНИЕ. Для удаления настроек установите значение [0.0.0.0].
DNS	Настройки АДРЕС IP для DNS-сервера. АВТО: подключенный к монитору DNS-сервер автоматически назначит ему IP-адрес. МАНУАЛ (ВРУЧНУЮ): вручную введите IP-адрес подключенного к монитору DNS-сервера.
PRIMARY DNS (ПЕРВИЧНЫЙ DNS)	Введите параметры первичного DNS для сети, к которой подключен монитор. ПРИМЕЧАНИЕ. Для удаления параметра введите [0.0.0.0].
SECONDARY DNS (ВТОРИЧНЫЙ DNS)	Введите параметры вторичного DNS для сети, к которой подключен монитор. ПРИМЕЧАНИЕ. Для удаления параметра введите [0.0.0.0].

ПРИМЕЧАНИЕ. Если в экранном меню УПРАВЛЕНИЕ выбран пункт СБРОС IP АДРЕСА, следующие настройки примут значения по умолчанию:
[IP SETTING] (НАСТР. IP): AUTO (АВТО), [IP ADDRESS] (АДРЕС IP): 192.168.0.10, [SUBNET MASK] (ПОД СЕТЕВАЯ МАСКА): 255.255.255.0, [DNS]: Поля AUTO (АВТО), [DEFAULT GATEWAY] (ШЛЮЗ ПО УМОЛЧАНИЮ), [PRIMARY DNS] (ПРЕДПОЧИТАЕМЫЙ DNS) и [SECONDARY DNS] (АЛЬТЕРНАТИВНЫЙ DNS) остаются пустыми.

Настройка почтовых уведомлений

Щелкните кнопку ПОЧТА в левом столбце под функцией ДОМАШНЯЯ СТРАНИЦА.

После того как параметры почты настроены и включены монитор, в случае возникновения ошибок или потери входного сигнала, отправляет уведомления по электронной почте Для работы этой функции монитор должен быть подключен к LAN.

ALERT MAIL (ПОЧТОВОЕ УВЕДОМЛЕНИЕ)	При возникновении ошибок монитор отправит сообщение об ошибке на адрес (-а) электронной почты, указанные в полях «Адрес получателя». См. таблицу «Список сообщений об ошибках» ниже. Примите во внимание, что ситуация, когда входной сигнал не обнаружен, не является ошибкой. Монитор будет отправлять электронное письмо с уведомлением об отсутствии входного сигнала только если включено «Сообщение о статусе». Установка галочки [ВКЛЮЧИТЬ] включает функцию предупредительного почтового уведомления. Установка галочки [ОТКЛЮЧИТЬ] выключает функцию предупредительного почтового сообщения.
STATUS MESSAGE (СООБЩЕНИЕ О СОСТОЯНИИ)	При отсутствии входного сигнала на адреса электронной почты, указанные в полях для адресов получателей, монитор отправит уведомление, что сигнал не обнаружен. Примите во внимание, что данная функция не подразумевает отправку уведомлений о возникших ошибках. Монитор будет направлять уведомления об ошибках при активации отправки предупредительных почтовых сообщений. При выборе [ВКЛЮЧИТЬ], предупредительное почтовое сообщение отправляет эл. письма, когда на мониторе отсутствует сигнал или он находится в аварийном состоянии. При выборе [ОТКЛЮЧИТЬ], предупредительное почтовое сообщение отправляет эл. письма, когда на монитор находится в аварийном состоянии. Оно не отправляет эл. письма, когда на мониторе отсутствует сигнал.
SENDER'S ADDRESS (АДРЕС ОТПРАВИТЕЛЯ)	Введите адрес отправителя. Можно использовать до 60 буквенно-цифровых и других символов.
SMTP SERVER (СЕРВЕР SMTP)	Введите имя SMTP-сервера, который должен быть соединен с монитором. Можно использовать до 60 буквенно-цифровых символов.
RECIPIENT'S ADDRESS 1 TO 3 (АДРЕС ПОЛУЧАТЕЛЯ: ОТ 1 ДО 3)	Введите адрес получателя. Можно использовать до 60 буквенно-цифровых и других символов.
AUTHENTICATION METHOD (МЕТОД ИДЕНТИФИКАЦИИ)	Это выбирает метод идентификации при передаче сообщений электронной почты.
POP3 SERVER (POP3-СЕРВЕР)	Это устанавливает адрес POP3-сервера, который используется в идентификации электронной почты.
USER NAME (ИМЯ ПОЛЬЗОВАТЕЛЯ)	Это устанавливает имя пользователя для регистрации на сервере идентификации, когда для передачи сообщений электронной почты требуется идентификация. Можно использовать до 60 буквенно-цифровых символов.
PASSWORD (ПАРОЛЬ)	Эта функция устанавливает пароль для регистрации на аутентификационном сервере, когда для передачи сообщений электронной почты требуется аутентификация. Можно использовать до 60 буквенно-цифровых символов.
TEST MAIL (ТЕСТОВОЕ ПИСЬМО)	Нажмите данную кнопку для отправки тестового электронного сообщения, чтобы проверить, правильность настроек.

ПРИМЕЧАНИЕ.

- Если вы не получили предупредительное почтовое сообщение при проведении Пробной отправки эл. письма, проверьте правильность настроек сети, сервера, а так же электронный адрес получателя.
- При вводе некорректного адреса в тестовом сообщении получение почтового уведомления невозможно. В этом случае проверьте правильность адреса получателя.

СОВЕТ. Таблицу управляющих команд см. в файле External_Control.pdf на компакт-диске, поставляемом в комплекте с монитором.

Список оповещений об ошибке

Номер ошибки * ErrorCode	Почтовое уведомление	Объяснение	Меры
70ч ~ 7Лч	Питание монитора осуществляется не правильно.	Питание в режиме ожидания отклонено от нормы.	Обратитесь к поставщику.
80ч ~ Лч	Остановился вентилятор.	Некорректная работа вентилятора.	Обратитесь к поставщику.
90ч ~ 9Лч	Подсветка блока монитора работает не правильно.	Некорректная работа подсветки	Обратитесь к поставщику.
A0ч ~ AЛч	Перегрев монитора.	Температура отклонена от нормы	Обратитесь к поставщику.
A2ч		Датчик зафиксировал предельно допустимую температуру, указанную в экранном меню. *Условие: ЗАЩИТА ДИСПЛЕЯ-УПР-Е ВЕНТИЛЯТОРОМ-COOLING FAN (ВЕНТИЛЯТОР) = АВТО	Подтвердите параметр в меню ЗАЩИТА ДИСПЛЕЯ – УПР-Е ВЕНТИЛЯТОРОМ или обратитесь к поставщику.
B0ч ~ BЛч	Монитор не получает входной сигнал.	Нет сигнала	См. «Нет изображения» в «Устранение неисправностей».
D0h	Снизилась оставшаяся емкость журнала ошибок.	Размер памяти журнала «ЗАЩИТА ВОСПРОИЗВЕДЕНИЯ» – 1 час.	Открывайте журнал с помощью внешней команды PD. См. стр. 56 .
D1h	Батарея для питания часов не заряжена.	Батарея не заряжена.	Подключите питание монитора и зарядите батарею. Установите (ДАТА И ВРЕМЯ) на OSD.
E0h ~ EFh	В мониторе произошла системная ошибка.	Системная ошибка.	Обратитесь к поставщику.

Настройки SNMP

Щелкните кнопку SNMP в левом столбце под функцией ДОМАШНЯЯ СТРАНИЦА.

Протокол SNMP используется для получения информации о статусе и управления монитором напрямую через сеть.

Версия:

SNMP v1 Проверка подлинности открытым текстом по имени сообщества не возвращает сообщение о подтверждении прерывания.

SNMP v2c Проверка подлинности открытым текстом по имени сообщества возвращает сообщение о подтверждении прерывания.

Имя сообщества:

Имя сообщества по умолчанию - «public». Доступен только режим работы «для чтения». Можно назначить имена сообществ для 3 параметров максимум.

Прерывание:

Отправка на указанный адрес сообщения об ошибке при появлении ошибки в мониторе.

Флажок	Объяснение	Код ошибки
Temperature (Температура)	Нарушение уровня температуры	0xA0, 0xA1, 0xA2
Fan (Вентилятор)	Нарушение в работе вентилятора	0x80, 0x81
Power (Питание)	Неправильное питание	0x70, 0x71, 0x72, 0x78
Inverter/Backlight (Инвертор/подсветка)	Неисправный инвертор или подсветка	0x90, 0x91
Нет Signal (Нет сигнала)	Нет сигнала	0xB0
PROOF OF PLAY (ЗАЩИТА ВОСПРОИЗВЕДЕНИЯ)	Уменьшите значение журналов для хранения	0xD0
System Error (Системная ошибка)	Системная ошибка	0xE0

Настройки AMX

Щелкните кнопку AMX в левом столбце под функцией ДОМАШНЯЯ СТРАНИЦА.

AMX BEACON (ЗАПРОСЧИК AMX)	<p>Для включения или отключения распознавания из средства обнаружения устройств AMX при подключении к сети, поддерживаемой системой управления NetLinx компании AMX.</p> <p>СОВЕТ. При использовании устройства, поддерживающего средство обнаружения устройств AMX, все системы управления AMX NetLinx будут распознавать устройства и загружать соответствующий модуль обнаружения устройств с сервера AMX. При выборе значения [ВКЛЮЧИТЬ] средство обнаружения устройств AMX будет обнаруживать устройство. При выборе значения [ОТКЛЮЧИТЬ] средство обнаружения устройств AMX не будет обнаруживать устройство.</p>
-------------------------------	--

Настройки CRESTRON

Щелкните кнопку CRESTRON в левом столбце под функцией ДОМАШНЯЯ СТРАНИЦА.

Совместимость с CRESTRON ROOMVIEW

Данный монитор поддерживает функцию CRESTRON ROOMVIEW, с помощью которой можно управлять несколькими устройствами, подключенными к сети, и осуществлять контроль за этими устройствами через компьютер или контроллер.

Для получения дополнительных сведений посетите веб-сайт <http://www.crestron.com>

ROOMVIEW	ROOMVIEW для управления с компьютера. ВКЛ.: включает функцию ROOMVIEW. ВЫКЛ.: выключает функцию ROOMVIEW.
CRESTRON CONTROL	CRESTRON CONTROL для управления с контроллера. ВКЛ.: включает функцию CRESTRON CONTROL. ВЫКЛ.: выключает функцию CRESTRON CONTROL.
CONTROLLER IP ADDRESS (IP-АДРЕС КОНТРОЛЛЕРА)	Отображает IP-адрес сервера CRESTRON.
IP ID (ИДЕНТИФИКАТОР IP-АДРЕСА)	Установка параметра ИДЕНТИФИКАТОР IP-АДРЕСА СЕРВЕРА CRESTRON.

СОВЕТ. Параметры CRESTRON требуются для использования только с CRESTRON ROOMVIEW.

Для получения дополнительных сведений посетите веб-сайт <http://www.crestron.com>

Настройки имени

Щелкните кнопку ИМЯ в левом столбце под функцией ДОМАШНЯЯ СТРАНИЦА.

MONITOR NAME (НАЗВАНИЕ МОНИТОРА)	Задание имени монитора. Имя должно быть длиной не более 16 символов. По умолчанию задано наименование модели.
HOST NAME (ИМЯ УЗЛА) (УПРАВЛ.)	Введите имя узла сети монитора, подключенного к сети. Можно использовать до 15 буквенно-цифровых символов.
HOST NAME (ИМЯ УЗЛА) (MP)	Введите имя узла используемой сети в подключенном к монитору проигрывателе мультимедиа. Можно использовать до 15 буквенно-цифровых символов.
DOMAIN NAME (ДОМЕННОЕ ИМЯ)	Введите доменное имя сети, соединенной с монитором. Можно использовать до 60 буквенно-цифровых символов.

Настройки сетевого пароля

Щелкните кнопку СЕТЕВАЯ СЛУЖБА в левом столбце под функцией ДОМАШНЯЯ СТРАНИЦА.

PJLink CLASS (КЛАСС PJLink)	Установка класса PJLink. ПРИМЕЧАНИЕ. PJLink — это стандарт сетевого интерфейса, введенный компанией JBMIA. http://pjlink.jbmia.or.jp/index.html Для этого монитора доступны команды класса 1 и 2.
NOTIFY FUNCTION ENABLE (ВКЛ. ФУНКЦИИ УВЕДОМЛ.)	Включение или выключение уведомления о состоянии сетевого окружения монитора. Только для класса 2.
NOTIFY ADDRESS (АДРЕС УВЕДОМЛ.)	Установка АДРЕСА IP, на который необходимо отправлять информацию о статусе сети монитора. Только для класса 2.
PJLink PASSWORD (ПАРОЛЬ PJLink)	Установка класса PJLink *. Пароль должен быть длиной не более 32 символов. Не забывайте пароль. Если вы забыли пароль, вам необходимо обратиться к поставщику.
HTTP PASSWORD (ПАРОЛЬ HTTP)	Задайте пароль для HTTP-сервера. Пароль должен быть длиной не более 10 символов.
HTTP PASSWORD ENABLE (ПАРОЛЬ HTTP ВКЛЮЧИТЬ)	Для входа на HTTP-сервер необходим ПАРОЛЬ HTTP. Задайте имя монитора в качестве ИМЕНИ ПОЛЬЗОВАТЕЛЯ при вводе пароля.

*Что такое PJLink?

PJLink представляет собой стандартизацию протокола, используемого для устройств управления от различных производителей. Данный стандартный протокол был учрежден Ассоциацией производителей конторских машин и информационных систем (JBMIA) в 2005 г. Устройство поддерживает все команды протокола PJLink.

Информация PD LIST

Щелкните кнопку PD LIST в левом столбце под функцией ДОМАШНЯЯ СТРАНИЦА.

Показывает список идентификаторов и IP-адресов нескольких мониторов в шлейфовом соединении.

ПРИМЕЧАНИЕ. В списке может отображаться только главный монитор.

Настройки ПАМЯТКИ

Щелкните кнопку «ПАМЯТКА» в левом столбце под функцией ДОМАШНЯЯ СТРАНИЦА.

Используйте параметр «ПАМЯТКА» для настройки текста, который можно просмотреть на экране при выборе пользователем «ПАМЯТКА» в экранном меню. Например, если вы хотите предоставить контактную информацию клиентской службы вашей компании, эту информацию можно указать здесь.

Примите во внимание, что текст «ПАМЯТКИ» нельзя задать в экранном меню при помощи пульта ДУ. Текст «ПАМЯТКИ» следует добавить в поля этого раздела. Сообщение выводится на экране монитора.

TITLE (ИСТОЧНИК СИГНАЛА)	Заголовок должен быть длиной не более 24 символов.
MESSAGE (СООБЩЕНИЕ)	Сообщение должно быть длиной не более 240 символов.
MEMO PASSWORD (ПАРОЛЬ MEMO)	Значение по умолчанию: «0000».
MEMO PASSWORD ENABLE (ВКЛЮЧИТЬ ПАРОЛЬ MEMO)	При выборе функции MEMO PASSWORD ENABLE (ВКЛЮЧИТЬ ПАРОЛЬ MEMO) требуется MEMO PASSWORD (ПАРОЛЬ MEMO).

Настройка программы просмотра SD-карты

Нажмите ПРОГРАММА ПРОСМОТРА SD-КАРТЫ в левой части главного экрана.

См. раздел «Использование НАСТРОЙКИ ОБЩЕЙ SD-КАРТЫ» ([стр. 27](#)).

Внешнее управление

Подключение внешнего устройства

Для подключения внешнего устройства к монитору существует два варианта.

- Разъем RS-232C.
Подключение внешнего устройства к разъему RS-232C монитора с помощью кабеля RS-232C.
- LAN-порт.
Подключение внешнего устройства к LAN-порту монитора с помощью кабеля LAN. Для получения дополнительной информации о типе используемого кабеля LAN проконсультируйтесь у сетевого администратора.

Подключение интерфейса

Интерфейс RS-232C

ПРОТОКОЛ	RS-232C
СКОРОСТЬ ПЕРЕДАЧИ ДАННЫХ	9600 [бит в с.]
ДЛИНА ДАННЫХ	8 [бит]
ЧЕТНОСТЬ	НЕ ФУНКЦ.
СТОП-БИТ	1 [бит]
УПРАВЛЕНИЕ ПОТОКОМ	НЕ ФУНКЦ.

LAN-интерфейс

ПРОТОКОЛ	TCP
НОМЕР ПОРТА	7142
СКОРОСТЬ ОБМЕНА ДАННЫМИ	АВТОНАСТРОЙКА (10/100 Мбит/с)

Управляющая команда

Для получения информации о других командах см. файл External_Control.pdf на компакт-диске, поставляемом в комплекте с монитором.

Функция (Номер монитора = 1)	Закодированные данные
Питание ВКЛ.	01 30 41 30 41 30 43 02 43 32 30 33 44 36 30 30 30 31 03 73 0d
Питание ВЫКЛ.	01 30 41 30 41 30 43 02 43 32 30 33 44 36 30 30 30 34 03 76 0d
Источник входного сигнала — выберите DisplayPort1	01 30 41 30 45 30 41 02 30 30 36 30 30 30 30 46 03 04 0d или 01 30 41 30 45 30 41 02 31 31 30 36 30 30 30 46 03 04 0d
Источник входного сигнала — выберите DisplayPort2	01 30 41 30 45 30 41 02 30 30 36 30 30 30 31 30 03 73 0d или 01 30 41 30 45 30 41 02 31 31 30 36 30 30 31 30 03 73 0d
Источник входного сигнала — выберите HDMI1	01 30 41 30 45 30 41 02 30 30 36 30 30 30 31 31 03 72 0d или 01 30 41 30 45 30 41 02 31 31 30 36 30 30 31 31 03 72 0d
Источник входного сигнала — выберите HDMI2	01 30 41 30 45 30 41 02 30 30 36 30 30 30 31 32 03 71 0d или 01 30 41 30 45 30 41 02 31 31 30 36 30 30 31 32 03 71 0d
Источник входного сигнала — выберите HDMI3	01 30 41 30 45 30 41 02 30 30 36 30 30 30 38 32 03 78 0d или 01 30 41 30 45 30 41 02 31 31 30 36 30 30 38 32 03 78 0d
Источник входного сигнала — выберите MP	01 30 41 30 45 30 41 02 30 30 36 30 30 30 38 37 03 7D 0d или 01 30 41 30 45 30 41 02 31 31 30 36 30 30 38 37 03 7D 0d
Источник входного сигнала — выберите OPTION	01 30 41 30 45 30 41 02 30 30 36 30 30 30 44 03 06 0d или 01 30 41 30 45 30 41 02 31 31 30 36 30 30 44 03 06 0d
Отключение звука ВКЛ.	01 30 41 30 45 30 41 02 30 30 38 44 30 30 30 31 03 09 0d
Отключение звука ВЫКЛ.	01 30 41 30 45 30 41 02 30 30 38 44 30 30 30 32 03 0a 0d

Управляющая команда ASCII

Этот монитор поддерживает управляющие команды, перечисленные в файле External_Control.pdf на компакт-диске, поставляемом в комплекте с монитором, а также общую управляющую команду ASCII, которая используется для управления монитором NEC или проектором с подключенного ПК. Для получения дополнительных сведений посетите наш веб-сайт.

Параметр

Команда на входе

Наименование входного сигнала	Отклик	Параметр
DisplayPort1	DisplayPort1	DisplayPort1 или DisplayPort
DisplayPort2	DisplayPort2	DisplayPort2
HDMI1	hdmi1	hdmi1 или hdmi
HDMI2	hdmi2	hdmi2
HDMI3	hdmi3	hdmi3
MP	mp	mp
OPTION (ДОПОЛН.)	option	option

Команда определения статуса

Отклик	Статус ошибки
error:temp	Температура отклонена от нормы
error:fan	Некорректная работа вентилятора
error:light	Некорректная работа инвертера или подсветки
error:system	Системная ошибка

Поддержка команд HDMI CEC

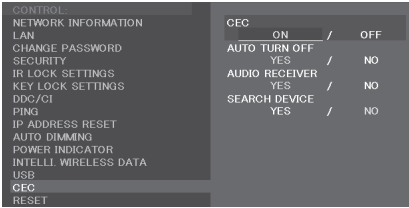
Меню OSD	Имя команды HDMI CEC	Пояснение	Параметр
CEC (контроль бытовой электроники)	Воспроизведение одним касанием	При включении устройств с поддержкой HDMI CEC, монитор, подключенный к устройствам с помощью HDMI-кабеля, также включится автоматически. После этого переключите вход с выбранного входа на HDMI. Если монитор включается после включения устройств HDMI CEC, он меняет исходный вход на HDMI.	 <p>Чтобы установить параметры меню CEC, выполните следующие действия.</p> <p>С помощью кнопок ▲ и ▼ выберите УПРАВЛ. > CEC, затем нажмите кнопку SET/POINT ZOOM (НАСТРОЙКА/ЗУМ ТОЧКИ) на CEC.</p> <p>С помощью кнопок «+» и «-» выберите ВКЛ., затем нажмите кнопку SET/POINT ZOOM (НАСТРОЙКА/ЗУМ ТОЧКИ) на ВКЛ.</p>
	Сквозное удаленное управление	Управление монитором посредством кнопок на пульте ДУ доступно для устройств с поддержкой HDMI CEC. Например, если включить монитор с помощью беспроводного пульта ДУ и нажать кнопку воспроизведения, устройства с поддержкой HDMI CEC также включатся и начнут воспроизведение.	
	Состояние питания	Подключенные устройства с поддержкой HDMI CEC принимают режим монитора, например, режим «Ожидание» или режим «Включен».	
	Системная информация	С помощью этой функции можно получить сведения о подключенном устройстве с поддержкой HDMI CEC (версию CEC, физический адрес). Кроме того, эта функция обменивается данными с функцией «Изменение языка». Если язык монитора меняется, язык подключенного устройства с поддержкой HDMI CEC меняется на тот же, что выбран для монитора. Для функции «Изменение языка» необходимо, чтобы подключенное устройство с поддержкой HDMI CEC имело меню на нескольких языках.	
АВТОМ. ВЫКЛЮЧЕНИЕ	Ожидание системы	Если монитор переводится в режим ожидания с помощью поставляемого с монитором беспроводного пульта ДУ, устройства с поддержкой HDMI CEC также одновременно переходят в режим ожидания. Если монитор переходит в режим ожидания, во время записи на устройство с поддержкой HDMI CEC, устройство остается включенным. Дополнительные сведения см. в руководстве пользователя, поставляемом в комплекте с устройством с поддержкой HDMI CEC.	<p>С помощью кнопок ▲ и ▼ выберите АВТОМ. ВЫКЛЮЧЕНИЕ, затем нажмите SET/POINT ZOOM (НАСТРОЙКА/ЗУМ ТОЧКИ).</p> <p>С помощью кнопок «+» и «-» выберите ДА, затем нажмите кнопку SET/POINT ZOOM (НАСТРОЙКА/ЗУМ ТОЧКИ) на ДА.</p>
АУДИО РЕСИВЕР	Настройка звука системы	Эта функция посылает цифровой аудиосигнал через HDMI-кабель. С помощью HDMI-кабеля подключите усилитель аудиосигнала HDMI CEC между монитором к устройством HDMI CEC. С помощью кнопки «Volume» (Громкость) на поставляемом с монитором беспроводном пульте ДУ можно также управлять громкостью на подключенном усилителе аудиосигнала HDMI CEC. Если эта функция включена, звук на встроенном или внешнем динамике, подключенном к монитору, автоматически отключается.	<p>С помощью кнопок ▲ и ▼ выберите AUDIO RECIEVER (АУДИОРЕСИВЕР), затем нажмите SET/POINT ZOOM (НАСТРОЙКА/ЗУМ ТОЧКИ).</p> <p>С помощью кнопок «+» и «-» выберите ДА, затем нажмите кнопку SET/POINT ZOOM (НАСТРОЙКА/ЗУМ ТОЧКИ) на ДА.</p>
ПОИСК УСТРОЙСТВ	Передача имени экрана устройства	С помощью этой функции можно узнать имя подключенного устройства с поддержкой HDMI CEC.	<p>С помощью кнопок ▲ и ▼ выберите ПОИСК УСТРОЙСТВ, затем нажмите SET/POINT ZOOM (НАСТРОЙКА/ЗУМ ТОЧКИ).</p> <p>С помощью кнопок «+» и «-» выберите ДА, затем нажмите кнопку SET/POINT ZOOM (НАСТРОЙКА/ЗУМ ТОЧКИ) на ДА.</p>
	Управление маршрутизацией	При выборе имени устройства с поддержкой HDMI CEC вход устройства переключается на выбранный вход. Выбранным устройством можно управлять с помощью беспроводного пульта ДУ.	

Данная функция CEC поддерживает функцию отмены. Рекомендуется подключать этот монитор к устройствам с поддержкой HDMI CEC. Сведения о подключении устройств с поддержкой HDMI CEC см. в разделе «Осуществление подключений» на [стр. 17](#).

POINT ZOOM (ЗУМ ТОЧКИ)

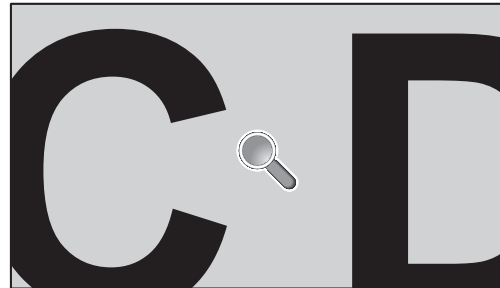
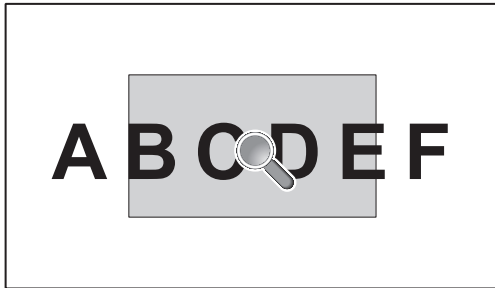

С помощью кнопки SET/POINT ZOOM (НАСТРОЙКА/ЗУМ ТОЧКИ) пульта ДУ можно увеличить часть изображения на экране.

Нажимайте кнопку CH+/- для увеличения и уменьшения. Изображение можно увеличить максимум в десять раз.

- 1 Нажмите кнопку [SET/POINT ZOOM] (НАСТРОЙКА/ЗУМ ТОЧКИ) на пульте ДУ. Значок представляет собой лупу.
- 2 Перемещайте значок лупы с помощью кнопок [▲] [▼] [+] [-].
- 3 Нажмите [CH+] для увеличения. Нажмите [CH-] для уменьшения.
- 4 Нажмите [SET/POINT ZOOM] (НАСТРОЙКА/ЗУМ ТОЧКИ), чтобы убрать значок.
- 5 Нажмите [EXIT] (ВЫХОД) для возврата к обычному размеру изображения.
- 6 Нажмите клавишу [MENU] (МЕНЮ) для открытия экранного меню.

- ПРИМЕЧАНИЕ.**
- При использовании этой функции возможно искажение изображения.
 - Эта функция недоступна при включении функций ПОВЕРН. ИЗОБР. (кроме НЕФУНКЦ.), РЕЖИМ МУЛЬТИИЗОБРАЖЕНИЯ, ЗАСТАВКА, СУПЕР при ИЗМЕНЕНИИ ВХОДА, СОСТАВНОЙ ЭКРАН и БЕГУЩАЯ СТРОКА.
 - Когда в параметре ФОРМАТ выбрано значение ДИНАМИЧЕСКИ или МАСШТ., изображение изменится на ПОЛНОЭК. Затем запустите ЗУМ ТОЧКИ.
После выхода из функции ЗУМ ТОЧКИ, ФОРМАТ вернется к предыдущим настройкам функции ФОРМАТ. Когда ФОРМАТ меняется во время операции ЗУМ ТОЧКИ, значения ДИНАМИЧЕСКИ и МАСШТ. будут заданы в значение ПОЛНОЭК.
 - Значок лупы не двигается, если изображение отсутствует.
 - После изменения входного сигнала или после выключения монитора увеличенное изображение (ЗУМ ТОЧКИ) возвращается к обычному размеру.
 - Функция ЗУМ ТОЧКИ становится неактивной при изменении параметра ФОРМАТ во время выполнения операции ЗУМ ТОЧКИ.
 - Когда функция ЗУМ ТОЧКИ активна, функция НЕПОДВИЖНОЕ ИЗОБРАЖЕНИЕ недоступна.
 - Параметр ЗУМ ТОЧКИ недоступен, когда для параметра РЕЖИМ2 в HDMI выбрано значение РЕЖИМ ТЕРМИНАЛА с сигналом DisplayPort 3840 x 2160 (60 Гц).

PROOF OF PLAY (ЗАЩИТА ВОСПРОИЗВЕДЕНИЯ)

Эта функция позволяет отправлять сообщения о текущем статусе монитора, полученном в результате самодиагностики.

Проверить элемент	Сообщение
① ВХОД	DisplayPort1, DisplayPort2, HDMI1, HDMI2, HDMI3, OPTION (ДОПОЛН.)*, MP
② Разрешение	например, (Г)1920, (В)1080, (Г)1360, (В)768 или «Нет signal» (Сигнал отсутствует), или «Неправильный сигнал».
③ АУДИОВХОД	IN, DisplayPort1, DisplayPort2, HDMI1, HDMI2, HDMI3, OPTION (ДОПОЛН.)*, MP
④ Аудиосигнал	Audio in или Нет Audio in или N/A (IN, OPTION (ДОПОЛН.) (аналог)*)
⑤ Изображение	«Обычное изображение» или «Изображение отсутствует»
⑥ ЛИНЕЙНЫЙ ВЫХОД	«Обычный звук» или «Звук отсутствует»
⑦ АУДИОВЫХОД	(год)/(месяц)/(день)/(час)/(минуты)/(секунды)
⑧ EXPANSION DATA (ДАННЫЕ О РАСШИРЕНИИ)	00 ч: обычное подтверждение события воспроизведения 01 ч: подтверждение события воспроизведения — «время последнего включения» 10 ч: МЕДИАПРОИГРЫВАТЕЛЬ остановлен 11 ч: МЕДИАПРОИГРЫВАТЕЛЬ запущен 12 ч: МЕДИАПРОИГРЫВАТЕЛЬ приостановлен 13 ч: МЕДИАПРОИГРЫВАТЕЛЬ — ошибка 20 ч: копирование содержимого с USB 21 ч: копирование содержимого с сетевой папки 30 ч: успешное копирование содержимого 31 ч: ошибка копирования содержимого (нет носителя) 32 ч: ошибка копирования содержимого (ошибка подключения) 33 ч: ошибка копирования содержимого (недостаточно дискового пространства) 34 ч: ошибка копирования содержимого (ошибка чтения/записи) 40 ч: определение присутствия человека (статус датчика присутствия) 41 ч: определение присутствия человека сброшено (статус датчика присутствия)

*. эта функция зависит от используемой дополнительной панели.

Пример.

- ① HDMI1
- ② 1920 x 1080
- ③ HDMI1
- ④ IN1
- ⑤ Обычное изображение
- ⑥ Обычный звук
- ⑦ 2014/1/1/0ч/0мин/0с
- ⑧ 10 ч: МЕДИАПРОИГРЫВАТЕЛЬ остановлен

ПРИМЕЧАНИЕ. Информацию о функции «История воспроизведения», см. файл «External_Control.pdf» на диске из комплекта поставки монитора.

INTELLIGENT WIRELESS DATA (ИНТЕЛЛЕКТУАЛЬНЫЕ ДАННЫЕ БЕСПРОВОДНОЙ СЕТИ)

Эту функцию можно использовать для получения статуса через беспроводную связь даже при отключенном питании. При помощи этого метода также можно настроить некоторые опции экранного меню.

ПРИМЕЧАНИЕ. Положение датчика: См. [стр. 10](#) и [стр. 11](#).

Подробные сведения вы можете получить у поставщика.

Соответствует стандарту ISO 15693.

Название функции
Setting Copy (Копия настроек)
Setting read and write function (Настройка функции чтения и записи)
Display information (Сведения о дисплее)
Security Setting (Настройка безопасности)

Матрица МУЛЬТИ ИЗОБР.

КОЛ-ВО ИЗОБР. 2 ИЗОБР.

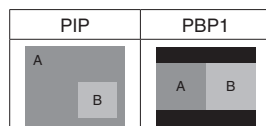

КОЛ-ВО ИЗОБР. 3 ИЗОБР.

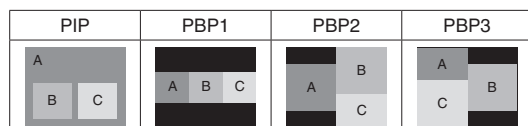

КОЛ-ВО ИЗОБР. 4 ИЗОБР.



A: ИЗОБРАЖЕНИЕ 1 B: ИЗОБРАЖЕНИЕ 2
C: ИЗОБРАЖЕНИЕ 3 D: ИЗОБРАЖЕНИЕ 4

КОЛ-ВО ИЗОБР. 2 ИЗОБР.

			Изображение 2												
			HDMI1		HDMI2		HDMI3		MP	DisplayPort2	DisplayPort1	OPTION (ДОПОЛН.)			
Изображение 1	Разъем	Разъем	HDMI IN1		HDMI IN2		HDMI IN3		–	DisplayPort IN2	DisplayPort IN1	Дополнительное гнездо в панели (ЯЧ. 2 (DP))	Дополнительное гнездо в панели (ЯЧ. 2 (DP+TMDS))	Дополнительное гнездо в панели (ЯЧ. 2 (TMDS))	
		НАСТРОЙКА ТЕРМИНАЛА*1	РЕЖИМ 1	РЕЖИМ 2	РЕЖИМ 1	РЕЖИМ 2	РЕЖИМ 1	РЕЖИМ 2	РЕЖИМ 1	–	–	–	2КАН	РЕЖИМ 1	
Изображение 1	HDMI1	HDMI IN1	РЕЖИМ 1	Да	Нет	Да	Нет	Да	Нет	Да	Да	Да	Да	*	Да
			РЕЖИМ 2	Нет	*	Нет	Нет	Нет	Нет	Нет	Да	Да	Да	*	Да
	HDMI2	HDMI IN2	РЕЖИМ 1	Да	Нет	Да	Нет	Да	Нет	Да	Да	Да	Да	*	Да
			РЕЖИМ 2	Нет	Нет	Нет	*	Нет	Нет	Нет	Да	Да	Да	*	Да
	HDMI3	HDMI IN3	РЕЖИМ 1	Да	Нет	Да	Нет	Да	Нет	Да	Да	Да	Да	*	Да
			РЕЖИМ 2	Нет	Нет	Нет	Нет	Нет	*	Нет	Да	Да	Да	*	Да
	MP	–	РЕЖИМ 1	Да	Нет	Да	Нет	Да	Нет	Да	Да	Да	*	Да	
	DisplayPort2	DisplayPort IN2	–	Да	*	Да	*	Да	*	Да	Да	Да	Да	*	Да
DisplayPort1	DisplayPort IN1	–	Да	*	Да	*	Да	*	Да	Да	Да	Нет	Нет	Да	
OPTION (ДОПОЛН.)	Дополнительное гнездо в панели (ЯЧ. 2 (DP))	–	Да	*	Да	*	Да	*	Да	Да	Нет	Да	Нет	Нет	
	Дополнительное гнездо в панели (ЯЧ. 2 (DP+TMDS))	2КАН	Да	*	Да	*	Да	*	Да	Да	Нет	Нет	*	Нет	
	Дополнительное гнездо в панели (ЯЧ. 2 (TMDS))	РЕЖИМ 1	Да	*	Да	*	Да	*	Да	Да	Да	Нет	Нет	Да	

*: PBP1: Да, PIP: Нет

*1: ЯЧ. 2 НАСТР. КАН. для ЯЧ. 2 (DP+TMDS)

			Изображение 3														
			HDMI1		HDMI2		HDMI3		MP	DisplayPort2	DisplayPort1	OPTION (ДОПОЛН.)					
			Разъем		HDMI IN1		HDMI IN2		HDMI IN3		–	DisplayPort IN2	DisplayPort IN1	Дополнительное гнездо в панели (ЯЧ. 2 (DP))	Дополнительное гнездо в панели (ЯЧ. 2 (DP+TMDS))	Дополнительное гнездо в панели (ЯЧ. 2 (TMDS))	
Изображение 2	Разъем	НАСТРОЙКА ТЕРМИНАЛА*1	РЕЖИМ 1	РЕЖИМ 2	РЕЖИМ 1	РЕЖИМ 2	РЕЖИМ 1	РЕЖИМ 2	РЕЖИМ 1	РЕЖИМ 2	РЕЖИМ 1	–	–	–	2КАН	РЕЖИМ 1	
Изображение 1 OPTION (TMDS)	HDMI1	HDMI IN1	РЕЖИМ 1	Да	Нет	Да	Нет	Да	Нет	Да	Нет	Да	Да	Да	Нет	Нет	Да
			РЕЖИМ 2	Нет	Нет	Нет	Нет	Нет	Нет	Нет	Нет	Нет	Да	Да	Нет	Нет	Да
	HDMI2	HDMI IN2	РЕЖИМ 1	Да	Нет	Да	Нет	Да	Нет	Да	Нет	Да	Да	Да	Нет	Нет	Да
			РЕЖИМ 2	Нет	Нет	Нет	Нет	Нет	Нет	Нет	Нет	Нет	Да	Да	Нет	Нет	Да
	HDMI3	HDMI IN3	РЕЖИМ 1	Да	Нет	Да	Нет	Да	Нет	Да	Нет	Да	Да	Да	Нет	Нет	Да
			РЕЖИМ 2	Нет	Нет	Нет	Нет	Нет	Нет	Нет	Нет	Нет	Да	Да	Нет	Нет	Да
	MP	–	РЕЖИМ 1	Да	Нет	Да	Нет	Да	Нет	Да	Нет	Да	Да	Нет	Нет	Да	
	DisplayPort2	DisplayPort IN2	–	Да	Нет	Да	Нет	Да	Нет	Да	Нет	Да	Да	Да	Нет	Нет	Да
	DisplayPort1	DisplayPort IN1	–	Да	Нет	Да	Нет	Да	Нет	Да	Нет	Да	Да	Да	Нет	Нет	Да
	OPTION (ДОПОЛН.)	Дополнительное гнездо в панели (ЯЧ. 2 (DP))	–	Нет	Нет	Нет	Нет	Нет	Нет	Нет	Нет	Нет	Нет	Нет	Нет	Нет	Нет
Дополнительное гнездо в панели (ЯЧ. 2 (DP+TMDS))		2КАН	Нет	Нет	Нет	Нет	Нет	Нет	Нет	Нет	Нет	Нет	Нет	Нет	Нет	Нет	
Дополнительное гнездо в панели (ЯЧ. 2 (TMDS))		РЕЖИМ 1	Да	Нет	Да	Нет	Да	Нет	Да	Нет	Да	Да	Да	Нет	Нет	Да	

*1: ЯЧ. 2 НАСТР. КАН. для ЯЧ. 2 (DP+TMDS)

КОЛ-ВО ИЗОБР. 4 ИЗОБР.

Для одной группы может быть выбран только один входной сигнал.

На каждом экране отображается одна из пяти групп. Одна и та же группа может быть выбрана более одного раза.

Группа А	Группа В	Группа С	Группа D	Группа Е
DisplayPort1 OPTION (DP)	DisplayPort2	HDMI1 HDMI2 HDMI3 MP	HDMI1 HDMI2 HDMI3 MP	OPTION (TMDS)

ПРИМЕЧАНИЕ. Для НАСТРОЙКА ТЕРМИНАЛА HDMI1/HDMI2/HDMI3 доступен только РЕЖИМ1.

Опции OPTION (DP) и OPTION (TMDS) не могут быть выбраны одновременно (можно выбрать любую из двух).

Видеовыход

Основное изображение	DisplayPort1	DisplayPort2	HDMI1	HDMI2	HDMI3	OPTION (ДОПОЛН.)		MP
Разъем	DisplayPort IN1	DisplayPort IN2	HDMI IN1	HDMI IN2	HDMI IN3	Дополнительное гнездо на панели (ЯЧ. 2 (DP))	Дополнительное гнездо на панели (ЯЧ. 2 (HDMI))	–
DisplayPort	Да	Нет	Нет	Нет	Нет	Да	Нет	Нет

Когда монитор выводит сигнал с выхода DisplayPort, выберите для входного сигнала DisplayPort1 или OPTION.

Эта функция вывода сигнала монитора поддерживает материалы, защищенные HDCP. В этом случае можно подключить до 3 мониторов.

При использовании этого варианта установите для ЯЧ. 2 НАСТР. КАН. значение 1CH, а затем для ЯЧ. 2 ВЫБОР КАН. значение DisplayPort (см.стр. 45).

ПРИМЕЧАНИЕ. Для вывода сигнала с выхода DisplayPort некоторые варианты разъема второго типа доступны только с выходом сигнала DisplayPort.

Характеристики

Уменьшенная площадь основания. Идеальное решение, сохраняющее окружающую среду и обеспечивающее превосходное качество изображения.

Цветовой процессор SPECTRAVIEW ENGINE. Эта система разработана для улучшения качества изображения на мониторе.

Каждый монитор откалиброван на заводе. Оптимальные параметры настраиваются без какого-либо вмешательства пользователя благодаря автоматическим корректировкам во время работы аппаратной части монитора в режиме реального времени.

OmniColor. Объединяет регулировку цвета по шести осям и стандарт sRGB. Регулировка цвета по шести осям позволяет выполнить настройки цвета по шести осям (К, З, С, Г, М и Ж), а не только по трем осям (К, З и С), как это было ранее. Стандарт sRGB обеспечивает единый цветовой профиль в мониторе. Это гарантирует, что отображаемые на мониторе цвета будут выглядеть точно так же, как на цветной распечатке (при использовании операционной системы, поддерживающей sRGB, и принтера со стандартом sRGB). Позволяет регулировать цвета на экране и настраивать точность цветопередачи монитора в соответствии с рядом стандартов.

Параметры цвета sRGB. Стандарт управления цветом, который обеспечивает одинаковое отображение цветов на мониторе компьютера и других периферийных устройствах. Стандарт sRGB основан на градуированном пространстве цветов и обеспечивает оптимальную цветопередачу и обратную совместимость с другими распространенными стандартами.

Элементы управления OSD. Позволяют быстро и легко настраивать элементы изображения на экране с помощью простых и удобных экранных меню.

Функция Plug and Play. Это программное решение Microsoft® в операционной системе Windows® облегчает настройку и установку, позволяя монитору передавать данные о своих характеристиках (например, поддерживаемые размер экрана и разрешение) непосредственно на компьютер, что автоматически оптимизирует работу дисплея.

Система IPM (Интеллектуальное управление режимом электропитания). Обеспечивает передовые методы экономии электроэнергии, позволяющие монитору переходить в режим пониженного потребления электроэнергии, когда он включен, но некоторое время не используется, что сокращает общие энергозатраты на две трети, снижает уровень излучения и затраты на кондиционирование воздуха на рабочем месте.

Функция FullScan. Позволяет использовать всю область экрана почти при любом разрешении, значительно увеличивая размер изображения.

Монтажный интерфейс VESA стандарта (FDMIv1). Позволяет устанавливать монитор на любой монтажной консоли или кронштейне VESA стандарта (FDMIv1) любых производителей. NEC рекомендует использовать монтажное устройство, соответствующее стандарту TUV-GS (Германия) и/или UL1678 (Северная Америка).

ЗУМ. Увеличивает/уменьшает размер изображения в горизонтальном и вертикальном направлениях.

Самодиагностика. В случае внутренней ошибки будет отображено состояние отказа.

Концентратор USB. Позволяет подключать цифровые камеры, сканеры, клавиатуры и другие устройства.

HDCP (защита широкополосной передачи цифровой информации). HDCP — это система предотвращения нелегального копирования видеоданных, передаваемых через цифровой сигнал. Если невозможно просмотреть материал, поступающий через цифровой вход, это не всегда означает, что монитор не работает надлежащим образом. При использовании системы HDCP возможны случаи, когда определенное содержимое защищено с помощью HDCP и не может быть отображено из-за решения сообщества HDCP (Digital Content Protection, LLC).

Гнездо для дополнительной панели. Можно использовать дополнительную панель. Подробные сведения вы можете получить у поставщика.

DICOM Sim. Эмулированная кривая гаммы DICOM, хранящаяся в мониторе в виде таблицы значений. При выборе опции DICOM Sim. эти значения загружаются в действующую таблицу соответствия монитора для создания кривой коррекции гаммы в соответствии с требованиями стандарта DICOM. Может использоваться для просмотра изображений стандарта DICOM в условиях клиники. Не следует использовать эту функцию для просмотра изображений формата DICOM с диагностическими целями.

TILE MATRIX, TILE COMP. Позволяет выводить одно изображение с помощью нескольких экранов и компенсировать ширину панелей мониторов.

Устранение неисправностей

Нет изображения

- Кабель видеосигнала должен быть надежно подключен к плате видеоадаптера/компьютеру.
- Плата видеоадаптера должна быть надежно установлена в разъем.
- Проверьте Главный выключатель питания, он должен быть установлен в положение ВКЛ.
- Выключатели питания монитора и компьютера должны быть установлены в положение ВКЛ.
- Убедитесь, что на используемой видеокарте или в системе выбрано поддерживаемое разрешение. При возникновении вопросов обратитесь к руководству пользователя видеокарты или системы, чтобы изменить разрешение.
- Проверьте совместимость монитора и платы видеоадаптера и пригодность рекомендованных параметров синхронизации.
- Проверьте, нет ли в раземе кабеля видеосигнала согнутых или вдавленных штырьков.
- Монитор автоматически выключается через предустановленный интервал времени после потери сигнала. Нажмите кнопку включения на пульте ДУ или нажмите кнопку на мониторе.
- Если при включении компьютера отсоединить сигнальный кабель, изображение может отсутствовать. Выключите монитор и компьютер, а затем подключите сигнальный кабель и включите компьютер с монитором.
- При подключении дополнительной панели проверьте настройки ДОПОЛНИТЕЛЬНОГО ПИТАНИЯ.

Кнопка питания не работает

- Выключите кабель питания монитора из электрической розетки, чтобы выключить монитор и сбросить его настройки.
- Проверьте выключатель питания монитора.

Остаточное изображение

- Имейте в виду, что при работе ЖК-мониторов возможно возникновение такого явления, как послесвечение. Этот эффект проявляется в том, что на экране монитора сохраняется остаточный след предыдущего изображения. В отличие от мониторов с электронно-лучевыми трубками, на ЖК-мониторах эффект остаточного изображения обратим, но, тем не менее, следует избегать вывода на экран неподвижного изображения в течение длительного времени. Чтобы погасить остаточное изображение, переведите монитор с помощью пульта ДУ в режим ожидания или отключите питание монитора на то время, в течение которого отображалось предыдущее изображение. Например, если изображение на мониторе не менялось в течение одного часа и после него сохранился остаточный след, то для удаления этого изображения монитор следует на один час перевести в режим ожидания или отключить.

ПРИМЕЧАНИЕ. Как и для всех персональных дисплеев, компания NEC DISPLAY SOLUTIONS рекомендует выводить на экран подвижные изображения, использовать динамические экранные заставки или менять неподвижные изображения через определенный промежуток времени при отсутствии изменений на экране, или выключать монитор, или переводить его в режим ожидания на время, пока он не используется.

Изображение мигает

- Использование ретранслятора сигнала, распределителя, длинного кабеля может вызвать появление шума в изображении или кратковременного мигания. В этом случае подключите кабель напрямую к монитору без использования ретранслятора и распределителя или замените используемый кабель на кабель более высокого качества. Использование удлинителя с витой парой может вызвать появление шума в изображении в зависимости от среды нахождения монитора и используемого кабеля. За подробной информацией обращайтесь к поставщику.
- Некоторые кабели HDMI могут передавать некорректные изображения. Если входное изображение составляет 1920 x 2160, 3840 x 2160 или 4096 x 2160, используйте кабель HDMI, который одобрен для поддержки разрешения 4K.

Изображение неустойчиво, не сфокусировано или «плавающее»

- Кабель видеосигнала должен быть надежно подсоединен к компьютеру.
- Используйте меню «Настройка изображения» в OSD, чтобы сфокусировать и настроить изображение путем увеличения или уменьшения значения четкости. При изменении режима отображения, возможно, потребуется заново отрегулировать параметры OSD Настройка изображения.
- Проверьте совместимость монитора и платы видеоадаптера и пригодность рекомендованных параметров синхронизации.
- Если текст искажается, измените режим «видео» на режим с прогрессивной разверткой и используйте частоту регенерации 60 Гц.
- При включении питания, изменении настроек или изменении настроек подключенного устройства изображение может искажаться. Это не является неисправностью данного изделия.

Светодиод на мониторе не горит (ни синим, ни красным цветом)

- Выключатель питания монитора должен быть установлен в положение ВКЛ., а кабель питания — подсоединен к электросети.
- Проверьте Главный выключатель питания, он должен быть установлен в положение ВКЛ.
- Убедитесь, что компьютер не находится в режиме экономии электроэнергии (нажмите на любую кнопку клавиатуры или передвиньте мышь).
- Убедитесь, что функция индикатора питания в экранном меню установлена в положение ВКЛ.

Цвета светодиодов, кроме синего, мигают или мерцают

- Возможно, произошел сбой, обратитесь к поставщику.
- Если монитор отключается по превышению допустимой внутренней рабочей температуры, индикатор будет мигать красным, желтым или зеленым светом шесть раз. Повторно включите монитор после того, как убедитесь, что внутренняя температура снизилась до нормального рабочего значения.
- Монитор может находиться в режиме ожидания. Нажмите на кнопку питания на пульте дистанционного управления или на мониторе.

Изображение воспроизводится некорректно

- Используйте параметры экранного меню Настройка изображения, чтобы увеличить или уменьшить значение зернистости.
- Убедитесь, что на используемой видеокарте или в системе выбрано поддерживаемое разрешение. При возникновении сомнений см. руководство пользователя видеокарты или системы для изменения разрешения.

Изображение с выбранным разрешением неправильно отображается

- Используйте меню «Режим отображения» в OSD для входа в информационное меню и убедитесь в том, что выбрано подходящее разрешение. В противном случае выберите необходимый параметр.

Нет звука

- Проверьте правильность подключения кабеля аудиосигнала.
- Проверьте, не включен ли режим ОТКЛЮЧЕНИЕ ЗВУКА. Для включения или отключения функции ОТКЛЮЧЕНИЕ ЗВУКА используйте пульт ДУ.
- Проверьте, не установлен ли минимальный уровень громкости.
- Проверьте, поддерживает ли компьютер аудиосигнал через DisplayPort. Если вы не уверены, обратитесь в поставщику.
- Если ЛИНЕЙНЫЙ ВЫХОД не работает, убедитесь, что функция ОБЪЕМНОЕ ЗВУЧАНИЕ включена.
- Проверьте переключатель встроенного/внешнего динамика.
- Если аудиоустройство HDMI CEC не подключено, установите параметр АУДИО РЕСИВЕР в положение ВЫКЛ.

Не работает пульт ДУ

- Проверьте состояние аккумуляторов в пульте ДУ.
- Проверьте правильность расположения аккумуляторов.
- Убедитесь в том, что пульт ДУ направлен на датчик пульта ДУ монитора.
- Проверьте статус параметров в разделе НАСТР. БЛОК. ДИСТ. УПР.
- Система дистанционного управления может не работать, если на приемник дистанционного управления монитора попадают прямые солнечные лучи или яркий свет, а также если на пути луча находится какой-либо предмет.

Функции ГРАФИК/ТАЙМЕР ВЫКЛЮЧЕНИЯ работают неправильно

- Функция настройки «ГРАФИК» не действует, когда установлен «ТАЙМЕР ВЫКЛЮЧЕНИЯ».
- Если при активной функции «ТАЙМЕР ВЫКЛЮЧЕНИЯ» питание монитора выключается вследствие непредвиденного отключения питания, то значения «ТАЙМЕР ВЫКЛЮЧЕНИЯ» сбрасываются.

Помехи на изображении, плохое качество звука в режиме приема телевизионного сигнала

- Проверьте подключение антенны или кабеля. При необходимости используйте новый кабель.

Концентратор USB не работает

- Убедитесь, что кабель USB подключен правильно. Обратитесь к руководству пользователя по устройству USB.
- Убедитесь в том, что к входному порту на мониторе подключен выходной порт на компьютере. Убедитесь в том, что компьютер или USB-УСИЛИТЕЛЬ включен.
- Проверьте формат, если данное устройство не может распознать подключенный USB-накопитель.
- Отсоедините один USB-кабель, если используется два входных подключения.

Помехи при приеме телевизионного сигнала

- Убедитесь, что все компоненты экранированы, при необходимости отодвиньте их от монитора.

USB, устройство управления RS-232C или LAN недоступно

- Проверьте кабель RS-232C (обратного типа) или LAN-кабель. Для подключения требуется LAN-кабель 5-й категории или выше.
- Проверьте подключение USB-кабеля к порту USB2. Убедитесь в том, что функция ВНЕШНЕЕ УПРАВЛЕНИЕ установлена в значение ВКЛЮЧИТЬ, а ИСТОЧНИК ПК — в значение ВНЕШНИЙ ПК.

Монитор автоматически переходит в режим ожидания

- Проверьте параметр ТАЙМЕР ВЫКЛЮЧЕНИЯ.
- Установите для функции CEC значение ВЫКЛ.

Функция медиапроигрывателя не распознает USB накопитель

- Проверьте подключение USB-накопителя к порту USB MP.

Карта microSD не работает

- Убедитесь, что карта microSD подключена правильно.
- Проверьте формат карты памяти microSD.

В зависимости от воспроизведения определенного изображения могут появляться вертикальные или горизонтальные линии. Это не является ошибкой или ухудшением качества изделия.

Технические характеристики - C651Q

Технические характеристики продукта

ЖКД модуль	Точечный элемент: Разрешение: Цвет: Яркость: Коэффициент контрастности: Угол обзора:	163,9 см по диагонали 0,372 мм 3840 x 2160 Более 1073 миллионов цветов (в зависимости от используемой видеокарты) 400 кд/м ² (макс.) при 25 °C 4000:1 89° (стандарт.) при уровне контрастности > 10	
Частота	По горизонтали: По вертикали:	31,5 – 91,1 кГц 24,0 – 85,0 Гц (цифровой вход)	
Частота развертки		Цифровой: 25,0 МГц – 540,0 МГц (DisplayPort), 25,0 МГц – 600,0 МГц (HDMI)	
Фактический размер изображения		1428,48 x 803,55 мм	
Входной сигнал			
DisplayPort	Разъем DisplayPort	Цифровой видеосигнал RGB	DisplayPort V1.2 (HDCP 1.3) VGA60, SVGA60, XGA60, WXGA60, SXGA60, UXGA60, WUXGA60, 1920x1080 (60 Гц), 1080p, 1080i, 720p при 50/60 Гц, 576p при 50 Гц, 480p при 60 Гц, 3840x2160 (24/30/60 Гц (DisplayPort1.2))
HDMI	Разъем HDMI	Digital YUV Digital RGB	HDMI (HDCP 1.4/2.2) VGA60, SVGA60, XGA60, WXGA60, SXGA60, UXGA60, WUXGA60, 1920x1080 (60 Гц), 1080p, 1080i, 720p при 50/60 Гц, 576p при 50 Гц, 480p при 60 Гц, 576i при 50 Гц, 480i при 60 Гц, 3840x2160 (30/24/25/60 Гц (РЕЖИМ2)), 4096x2160 (30/24/25/60 Гц (РЕЖИМ2))*1, *2
Выходной сигнал			
DisplayPort	Разъем DisplayPort	Цифровой видеосигнал RGB	DisplayPort V1.2 (HDCP 1.3)
ЗВУК			
АУДИО вход	Сtereo Mini Jack	Аналоговый аудиосигнал	Сtereo, левый и правый канал, 0,5 В ср.кв.
	Разъем HDMI	Цифровой аудиосигнал	PCM 32, 44,1, 48 кГц (16/20/24 бит)
	Разъем DisplayPort	Цифровой аудиосигнал	PCM 32, 44,1, 48 кГц (16/20/24 бит)
АУДИО выход	Сtereo Mini Jack	Аналоговый аудиосигнал	Сtereo, левый и правый канал, 0,5 В ср.кв.
Выход на громкоговорители			Штекер внешнего громкоговорителя 15 Вт + 15 Вт (8 Ом) Встроенный громкоговоритель 10 Вт + 10 Вт (стерео)
Управление	Вход RS-232C: LAN: Remote IN:	9-штырьковый разъем D-Sub RJ-45 10 BASE-T/100 BASE-TX x 2 Сtereo Mini Jack 3,5 мм Ø	
Концентратор для SD-карт			Порт: карта microSD. Поддерживаются карты объемом до 32 Гб.
Концентратор USB	USB1: USB2: USB CM1 (2A): USB CM2: USB MP:	Выходной порт USB 2.0 Входной порт USB 2.0 Порт питания, 5 В/2 А (макс.) Сервисный USB-порт для техобслуживания Порт обновления медиапроигрывателя/микропрограммного ПО	
Питание			4,3 - 1,8 А при 100-240 В переменного тока, 50/60 Гц
Потребление энергии	Нормальная работа:		Прибл. 200 Вт
Условия эксплуатации	Температура: Влажность: Высота над уровнем моря:	0–40°C / 32–104°F 20 - 80% (без образования конденсата) 0 - 3000 м (уровень яркости может уменьшаться при изменении высоты над уровнем моря)	
Условия хранения	Температура: Влажность:	от -20 до - 60°C / от -4 до - 140°F 10 - 90% (без образования конденсата) / 90% - 3,5% x (температура - 40°C) при температуре выше 40°C	
Габаритные размеры*3			1457,1 (Ш) x 832,1 (В) x 79,4 (Г) мм/57,37 (Ш) x 32,76 (В) x 3,13 (Г) дюйма
Вес			40,6 кг
Монтажный интерфейс, совместимый с VESA			400 мм x 400 мм (M8, 4 отверстия)
Система управления питанием			Система DPM, утвержденная VESA
Питание для гнезда 2 типа OPTION (Дополнительное)			16 В/4,7 А

ПРИМЕЧАНИЕ. Технические характеристики могут быть изменены без предварительного уведомления.

*1. Сжатое изображение.

*2. Воспроизводимый текст может быть размытым.

*3. Размеры относятся только к монитору и не учитывают выступающие съемные детали..

Технические характеристики - C751Q

Технические характеристики продукта

ЖКД модуль		189,27 см по диагонали	
	Точечный элемент:	0,430 мм	
	Разрешение:	3840 x 2160	
	Цвет:	Более 1073 миллионов цветов (в зависимости от используемой видеокарты)	
	Яркость:	350 кд/м ² (макс.) при 25 °С	
	Коэффициент контрастности:	1200:1	
	Угол обзора:	89° (стандарт.) при уровне контрастности > 10	
Частота	По горизонтали:	31,5 – 91,1 кГц	
	По вертикали:	24,0 – 85,0 Гц (цифровой вход)	
Частота развертки	Цифровой: 25,0 МГц – 540,0 МГц (DisplayPort), 25,0 МГц – 600,0 МГц (HDMI)		
Фактический размер изображения	1649,66 x 927,94 мм		
Входной сигнал			
DisplayPort	Разъем DisplayPort	Цифровой видеосигнал RGB	DisplayPort V1.2 (HDCP 1.3) VGA60, SVGA60, XGA60, WXGA60, SXGA60, UXGA60, WUXGA60, 1920x1080 (60 Гц), 1080p, 1080i, 720p при 50/60 Гц, 576p при 50 Гц, 480p при 60 Гц, 3840x2160 (24/30/60 Гц (DisplayPort1.2))
HDMI	Разъем HDMI	Digital YUV Digital RGB	HDMI (HDCP 1.4/2.2) VGA60, SVGA60, XGA60, WXGA60, SXGA60, UXGA60, WUXGA60, 1920x1080 (60 Гц), 1080p, 1080i, 720p при 50/60 Гц, 576p при 50 Гц, 480p при 60 Гц, 576i при 50 Гц, 480i при 60 Гц, 3840x2160 (30/24/25/60 Гц (РЕЖИМ2)), 4096x2160 (30/24/25/60 Гц (РЕЖИМ2))*1, *2
Выходной сигнал			
DisplayPort	Разъем DisplayPort	Цифровой видеосигнал RGB	DisplayPort V1.2 (HDCP 1.3)
ЗВУК			
АУДИО вход	Сtereo Mini Jack	Аналоговый аудиосигнал	Сtereo, левый и правый канал, 0,5 В ср.кв.
	Разъем HDMI	Цифровой аудиосигнал	PCM 32, 44,1, 48 кГц (16/20/24 бит)
	Разъем DisplayPort	Цифровой аудиосигнал	PCM 32, 44,1, 48 кГц (16/20/24 бит)
АУДИО выход	Сtereo Mini Jack	Аналоговый аудиосигнал	Сtereo, левый и правый канал, 0,5 В ср.кв.
Выход на громкоговорители		Штекер внешнего громкоговорителя 15 Вт + 15 Вт (8 Ом) Встроенный громкоговоритель 10 Вт + 10 Вт (стерео)	
Управление	Вход RS-232C:	9-штырьковый разъем D-Sub	
	LAN:	RJ-45 10 BASE-T/100 BASE-TX x 2	
	Remote IN:	Сtereo Mini Jack 3,5 мм Ø	
Концентратор для SD-карт		Порт: карта microSD. Поддерживаются карты объемом до 32 Гб.	
Концентратор USB		USB1: Выходной порт USB 2.0 USB2: Входной порт USB 2.0 USB CM1 (2A): Порт питания, 5 В/2 А (макс.) USB CM2: Сервисный USB-порт для техобслуживания USB MP: Порт обновления медиапроигрывателя/микропрограммного ПО	
Питание		4,4 - 1,9 А при 100-240 В переменного тока, 50/60 Гц	
Потребление энергии	Нормальная работа:	Прибл. 195 Вт	
Условия эксплуатации	Температура:	0–40°C / 32–104°F	
	Влажность:	20 - 80% (без образования конденсата)	
	Высота над уровнем моря:	0 - 3000 м (уровень яркости может уменьшаться при изменении высоты над уровнем моря)	
Условия хранения	Температура:	от -20 до - 60°C / от -4 до - 140°F	
	Влажность:	10 - 90% (без образования конденсата) / 90% - 3,5% x (температура - 40°C) при температуре выше 40°C	
Габаритные размеры*3		1681,2 (Ш) x 959,6 (В) x 71,1 (Г) мм/66,2 (Ш) x 37,8 (В) x 2,8 (Г) дюйма	
Вес		52,6 кг	
Монтажный интерфейс, совместимый с VESA		400 мм x 400 мм (M8, 4 отверстия)	
Система управления питанием		Система DPM, утвержденная VESA	
Питание для гнезда 2 типа OPTION (Дополнительное)		16 В/4,7 А	

ПРИМЕЧАНИЕ. Технические характеристики могут быть изменены без предварительного уведомления.

*1. Сжатое изображение.

*2. Воспроизводимый текст может быть размытым.

*3. Размеры относятся только к монитору и не учитывают выступающие съемные детали..

Технические характеристики - C861Q

Технические характеристики продукта

ЖКД модуль	Точечный элемент: Разрешение: Цвет: Яркость: Коэффициент контрастности: Угол обзора:	217,43 см по диагонали 0,494 мм 3840 x 2160 Более 1073 миллионов цветов (в зависимости от используемой видеокарты) 350 кд/м ² (макс.) при 25 °C 1200:1 89° (стандарт.) при уровне контрастности > 10	
Частота	По горизонтали: По вертикали:	31,5 – 91,1 кГц 24,0 – 85,0 Гц (цифровой вход)	
Частота развертки		Цифровой: 25,0 МГц – 540,0 МГц (DisplayPort), 25,0 МГц – 600,0 МГц (HDMI)	
Фактический размер изображения		1895,04 x 1065,96 мм	
Входной сигнал			
DisplayPort	Разъем DisplayPort	Цифровой видеосигнал RGB	DisplayPort V1.2 (HDCP 1.3) VGA60, SVGA60, XGA60, WXGA60, SXGA60, UXGA60, WUXGA60, 1920x1080 (60 Гц), 1080p, 1080i, 720p при 50/60 Гц, 576p при 50 Гц, 480p при 60 Гц, 3840x2160 (24/30/60 Гц (DisplayPort1.2))
HDMI	Разъем HDMI	Digital YUV Digital RGB	HDMI (HDCP 1.4/2.2) VGA60, SVGA60, XGA60, WXGA60, SXGA60, UXGA60, WUXGA60, 1920x1080 (60 Гц), 1080p, 1080i, 720p при 50/60 Гц, 576p при 50 Гц, 480p при 60 Гц, 576i при 50 Гц, 480i при 60 Гц, 3840x2160 (30/24/25/60 Гц (РЕЖИМ2)), 4096x2160 (30/24/25/60 Гц (РЕЖИМ2))*1, *2
Выходной сигнал			
DisplayPort	Разъем DisplayPort	Цифровой видеосигнал RGB	DisplayPort V1.2 (HDCP 1.3)
ЗВУК			
АУДИО вход	Сtereo Mini Jack	Аналоговый аудиосигнал	Сtereo, левый и правый канал, 0,5 В ср.кв.
	Разъем HDMI	Цифровой аудиосигнал	PCM 32, 44,1, 48 кГц (16/20/24 бит)
	Разъем DisplayPort	Цифровой аудиосигнал	PCM 32, 44,1, 48 кГц (16/20/24 бит)
АУДИО выход	Сtereo Mini Jack	Аналоговый аудиосигнал	Сtereo, левый и правый канал, 0,5 В ср.кв.
Выход на громкоговорители			Штекер внешнего громкоговорителя 15 Вт + 15 Вт (8 Ом) Встроенный громкоговоритель 10 Вт + 10 Вт (стерео)
Управление	Вход RS-232C: LAN: Remote IN:	9-штырьковый разъем D-Sub RJ-45 10 BASE-T/100 BASE-TX x 2 Сtereo Mini Jack 3,5 мм Ø	
Концентратор для SD-карт			Порт: карта microSD. Поддерживаются карты объемом до 32 Гб.
Концентратор USB	USB1: USB2: USB CM1 (2A): USB CM2: USB MP:	Выходной порт USB 2.0 Входной порт USB 2.0 Порт питания, 5 В/2 А (макс.) Сервисный USB-порт для техобслуживания Порт обновления медиапроигрывателя/микропрограммного ПО	
Питание			5,0 - 2,1 А при 100-240 В переменного тока, 50/60 Гц
Потребление энергии	Нормальная работа:		Прибл. 230 Вт
Условия эксплуатации	Температура: Влажность: Высота над уровнем моря:	0–40°C / 32–104°F 20 - 80% (без образования конденсата) 0 - 3000 м (уровень яркости может уменьшаться при изменении высоты над уровнем моря)	
Условия хранения	Температура: Влажность:	от -20 до - 60°C / от -4 до - 140°F 10 - 90% (без образования конденсата) / 90% - 3,5% x (температура - 40°C) при температуре выше 40°C	
Габаритные размеры*3			1928,2 (Ш) x 1099,2 (В) x 74,3 (Г) мм/75,9 (Ш) x 43,3 (В) x 2,9 (Г) дюйма
Вес			57,8 кг
Монтажный интерфейс, совместимый с VESA			400 мм x 400 мм (M8, 4 отверстия)
Система управления питанием			Система DPM, утвержденная VESA
Питание для гнезда 2 типа OPTION (Дополнительное)			16 В/4,7 А

ПРИМЕЧАНИЕ. Технические характеристики могут быть изменены без предварительного уведомления.

*1. Сжатое изображение.

*2. Воспроизводимый текст может быть размытым.

*3. Размеры относятся только к монитору и не учитывают выступающие съемные детали..

Технические характеристики - C981Q

Технические характеристики продукта

ЖКД модуль		247,82 см по диагонали	
	Точечный элемент:	0,562 мм	
	Разрешение:	3840 x 2160	
	Цвет:	Более 1073 миллионов цветов (в зависимости от используемой видеокарты)	
	Яркость:	350 кд/м ² (макс.) при 25 °С	
	Коэффициент контрастности:	1300:1	
	Угол обзора:	89° (стандарт.) при уровне контрастности > 10	
Частота		По горизонтали:	31,5 – 91,1 кГц
		По вертикали:	24,0 – 85,0 Гц (цифровой вход)
Частота развертки		Цифровой: 25,0 МГц – 540,0 МГц (DisplayPort), 25,0 МГц – 600,0 МГц (HDMI)	
Фактический размер изображения		2158,85 x 1214,40 мм	
Входной сигнал			
DisplayPort	Разъем DisplayPort	Цифровой видеосигнал RGB	DisplayPort V1.2 (HDCP 1.3) VGA60, SVGA60, XGA60, WXGA60, SXGA60, UXGA60, WUXGA60, 1920x1080 (60 Гц), 1080p, 1080i, 720p при 50/60 Гц, 576p при 50 Гц, 480p при 60 Гц, 3840x2160 (24/30/60 Гц (DisplayPort1.2))
HDMI	Разъем HDMI	Digital YUV Digital RGB	HDMI (HDCP 1.4/2.2) VGA60, SVGA60, XGA60, WXGA60, SXGA60, UXGA60, WUXGA60, 1920x1080 (60 Гц), 1080p, 1080i, 720p при 50/60 Гц, 576p при 50 Гц, 480p при 60 Гц, 576i при 50 Гц, 480i при 60 Гц, 3840x2160 (30/24/25/60 Гц (РЕЖИМ2)), 4096x2160 (30/24/25/60 Гц (РЕЖИМ2))*1, *2
Выходной сигнал			
DisplayPort	Разъем DisplayPort	Цифровой видеосигнал RGB	DisplayPort V1.2 (HDCP 1.3)
ЗВУК			
АУДИО вход	Сtereo Mini Jack	Аналоговый аудиосигнал	Сtereo, левый и правый канал, 0,5 В ср.кв.
	Разъем HDMI	Цифровой аудиосигнал	PCM 32, 44,1, 48 кГц (16/20/24 бит)
	Разъем DisplayPort	Цифровой аудиосигнал	PCM 32, 44,1, 48 кГц (16/20/24 бит)
АУДИО выход	Сtereo Mini Jack	Аналоговый аудиосигнал	Сtereo, левый и правый канал, 0,5 В ср.кв.
Выход на громкоговорители		Штекер внешнего громкоговорителя 15 Вт + 15 Вт (8 Ом) Встроенный громкоговоритель 10 Вт + 10 Вт (стерео)	
Управление		Вход RS-232C: LAN: Remote IN:	9-штырьковый разъем D-Sub RJ-45 10 BASE-T/100 BASE-TX x 2 Сtereo Mini Jack 3,5 мм Ø
Концентратор для SD-карт		Порт: карта microSD. Поддерживаются карты объемом до 32 Гб.	
Концентратор USB		USB1: USB2: USB CM1 (2A): USB CM2: USB MP:	Выходной порт USB 2.0 Входной порт USB 2.0 Порт питания, 5 В/2 А (макс.) Сервисный USB-порт для техобслуживания Порт обновления медиапроигрывателя/микропрограммного ПО
Питание		6,1 - 2,6 А при 100-240 В переменного тока, 50/60 Гц	
Потребление энергии		Нормальная работа:	Прибл. 240 Вт
Условия эксплуатации		Температура: Влажность: Высота над уровнем моря:	0–40°C / 32–104°F 20 - 80% (без образования конденсата) 0 - 3000 м (уровень яркости может уменьшаться при изменении высоты над уровнем моря)
Условия хранения		Температура: Влажность:	от -20 до - 60°C / от -4 до - 140°F 10 - 90% (без образования конденсата) / 90% - 3,5% x (температура - 40°C) при температуре выше 40°C
Габаритные размеры*3		2193,8 (Ш) x 1248,8 (В) x 93,0 (Г) мм/86,4 (Ш) x 49,2 (В) x 3,7 (Г) дюйма	
Вес		90,0 кг	
Монтажный интерфейс, совместимый с VESA		400 мм x 400 мм (M8, 4 отверстия)	
Система управления питанием		Система DPM, утвержденная VESA	
Питание для гнезда 2 типа OPTION (Дополнительное)		16 В/4,7 А	

ПРИМЕЧАНИЕ. Технические характеристики могут быть изменены без предварительного уведомления.

*1. Сжатое изображение.

*2. Воспроизводимый текст может быть размытым.

*3. Размеры относятся только к монитору и не учитывают выступающие съемные детали..

Информация производителя по переработке и энергии

NEC DISPLAY SOLUTIONS уделяет большое значение охране окружающей среды и рассматривает вопрос утилизации в качестве приоритетного в решении проблемы загрязнения окружающей среды. Мы разрабатываем экологически безвредные продукты, участвуем в разработке независимых стандартов таких организаций, как ISO (Международная организация по стандартизации) и ТСО (шведская конфедерация профессиональных служащих) и создаем продукты, соответствующие этим стандартам.

Утилизация изделий NEC

Целью утилизации является исключение нанесения вреда окружающей среде благодаря повторному использованию, модернизации, восстановлению или переработке материалов. Благодаря специальным площадкам для утилизации все вредные для окружающей среды компоненты могут быть надлежащим образом утилизированы и безопасно уничтожены. Для обеспечения максимальной эффективности утилизации своих продуктов компания **NEC DISPLAY SOLUTIONS** предлагает различные способы утилизации, а также предоставляет рекомендации, как по истечении срока службы утилизировать продукт, не нанеся ущерба окружающей среде.

Всю необходимую информацию об утилизации продуктов, а также информацию о предприятиях, занимающихся утилизацией в каждой стране, можно найти на следующих веб-сайтах:

<https://www.nec-display-solutions.com/p/greenvision/en/greenvision.xhtml> (в Европе),

<https://www.nec-display.com> (в Японии) или

<https://www.necdisplay.com> (в США).

Экономия электроэнергии

Данный монитор обладает расширенными возможностями энергосбережения. При получении монитором сигнала DPMS (управление электропитанием дисплея) активируется энергосберегающий режим. Монитор начинает работать в унифицированном энергосберегающем режиме.

Дополнительную информацию смотрите на сайтах:

<https://www.necdisplay.com/> (США)

<https://www.nec-display-solutions.com/> (Европа)

<https://www.nec-display.com/global/index.html> (Общий)

Для требований ErP/ErP (резервная сеть)

За исключением условий ниже: Монитором используется дополнительная панель.

Параметр ОБН. ВХОДНОГО СИГНАЛА в любом значении, кроме НЕ ФУНКЦ.

Параметр ПИТАНИЕ USB задан в значение ВКЛ.

Для DisplayPort в НАСТРОЙКА ТЕРМИНАЛА выбран параметр MST.

Энергопотребление (горящий янтарный): 2,0 Вт или менее (при подключении 1 порта)/3,0 Вт или менее (при подключении всех портов).

Время для функции управления питанием: 10 сек (параметр по умолчанию)

Энергопотребление (мигающий янтарный): 0,5 Вт или менее.

Время для функции управления питанием: 3 мин (параметр по умолчанию)

(За исключением условия, когда монитор имеет несколько входов для сигнала.)

Маркировка WEEE (Директива Евросоюза 2012/19/ЕС и поправки)



Утилизация изделия: В странах Европейского союза

Согласно требованиям законодательства Европейского союза, действующего в каждом отдельном государстве-члене Союза, электротехнические и электронные изделия, которые промаркированы соответствующим знаком (см. рис. слева), следует утилизировать отдельно от обычных бытовых отходов. В эту группу входят мониторы и электротехнические компоненты, такие как сигнальные кабели и кабели питания. Для утилизации таких изделий следуйте указаниям местных властей или обратитесь в магазин, в котором вы приобрели данное изделие, либо следуйте условиям соответствующего законодательного акта или соглашения, если таковые имеются. Данный знак на электротехнических и электронных изделиях действует только для стран-членов Европейского союза.

За пределами Европейского союза

При необходимости утилизации электротехнических и электронных изделий за пределами Европейского союза обратитесь к местным органам надзора для выяснения действующих правил утилизации.



Для стран Евросоюза: Зачеркнутый мусорный контейнер обозначает, что использованные батарейки следует складывать отдельно от обычных бытовых отходов. Согласно требованиям существует отдельная система сбора отходов для надлежащего обращения с использованными батарейками и их утилизации.

Согласно Директиве ЕС 2006/66/ЕС и поправкам к ней батарейки запрещается утилизировать ненадлежащим образом. Батарейки должны складываться отдельно и утилизироваться местной службой.

[Уведомление] О Визуальной лицензии MPEG-4 AVC, MPEG-4, включенной в это изделие

1. MPEG-4 AVC

THIS PRODUCT IS LICENSED UNDER THE AVC PATENT PORTFOLIO LICENSE FOR THE PERSONAL USE OF A CONSUMER OR OTHER USES IN WHICH IT DOES NOT RECEIVE REMUNERATION TO (i) ENCODE VIDEO IN COMPLIANCE WITH THE AVC STANDARD ("AVC VIDEO") AND/OR (ii) DECODE AVC VIDEO THAT WAS ENCODED BY A CONSUMER ENGAGED IN A PERSONAL ACTIVITY AND/OR WAS OBTAINED FROM A VIDEO PROVIDER LICENSED TO PROVIDE AVC VIDEO. NO LICENSE IS GRANTED OR SHALL BE IMPLIED FOR ANY OTHER USE. ADDITIONAL INFORMATION MAY BE OBTAINED FROM MPEG LA, L.L.C. SEE [HTTP://WWW.MPEGLA.COM](http://www.mpegla.com)

2. MPEG-4 Visual

THIS PRODUCT IS LICENSED UNDER THE MPEG-4 VISUAL PATENT PORTFOLIO LICENSE FOR THE PERSONAL AND NON-COMMERCIAL USE OF A CONSUMER FOR (i) ENCODING VIDEO IN COMPLIANCE WITH THE MPEG-4 VISUAL STANDARD ("MPEG-4 VIDEO") AND/OR (ii) DECODING MPEG-4 VIDEO THAT WAS ENCODED BY A CONSUMER ENGAGED IN A PERSONAL AND NONCOMMERCIAL ACTIVITY AND/OR WAS OBTAINED FROM A VIDEO PROVIDER LICENSED BY MPEG LA TO PROVIDE MPEG-4 VIDEO. NO LICENSE IS GRANTED OR SHALL BE IMPLIED FOR ANY OTHER USE. ADDITIONAL INFORMATION INCLUDING THAT RELATING TO PROMOTIONAL, INTERNAL AND COMMERCIAL USES AND LICENSING MAY BE OBTAINED FROM MPEG LA, LLC. SEE [HTTP://WWW.MPEGLA.COM](http://www.mpegla.com).

Дата изготовления указана на картонной коробке. Ознакомьтесь с ней.

Импортер -НЭК Дисплей Солюшенс Европа ГмбХ
119034, Москва, Турчанинов переулок, д. 6, строение 2, офис 39-50.

NEC Display Solutions, Ltd. 4-28, Mita 1-chome, Minato-ku, Tokyo, Japan

Сделано в Китае

Вы можете связаться с представительством НЭК Дисплей Солюшенс Европа в России, по емейлу info-cis@nec-displays.com, или получить необходимую информацию на нашем сайте <https://www.nec-display-solutions.ru>