

7	修改名称	版本	变更内容	变更日期	变更担当
	BY-BM57说明书	V01	内容更新	2020-3-31	吴蒙蒙
8					

品牌	BOYA	长丰型号	BY-BM3011
----	------	------	-----------

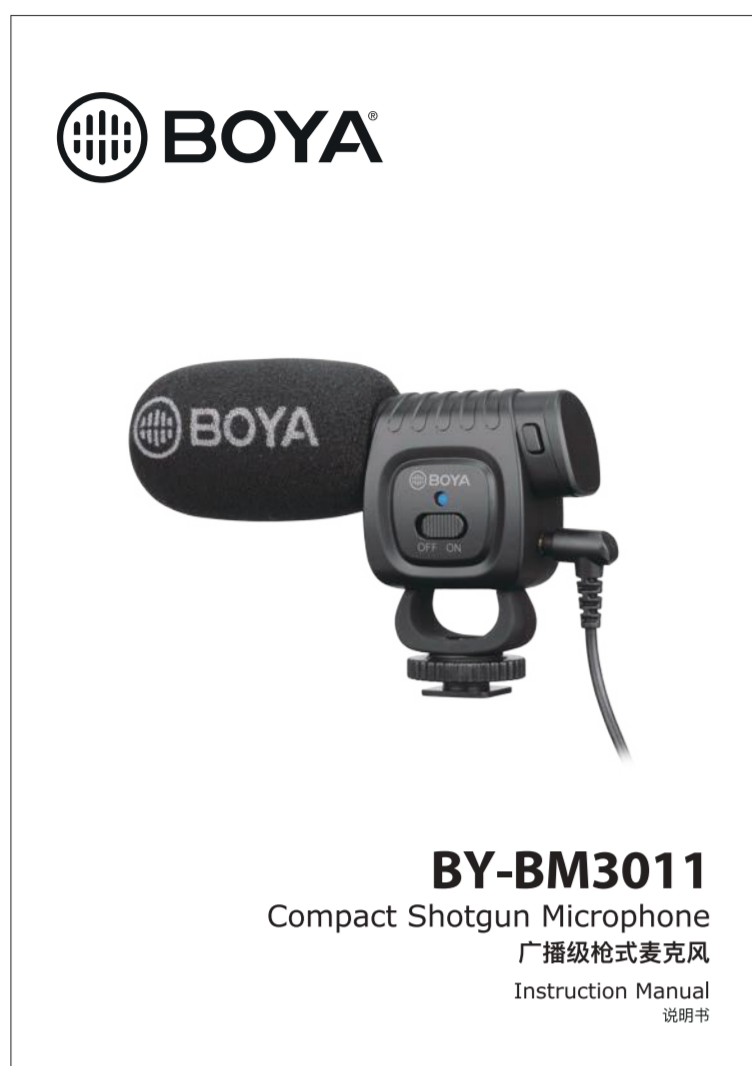

### Instruction Manual

Thanks for choosing BOYA!

The BOYA BY-BM3011 is a compact and sturdy directional condenser microphone, which can improve the sound quality of videos on the basis of build-in microphones. With both TRS cable and TRRS output cable included, it can be used for Smartphones, Tablets, DSLR cameras, camcorders, audio recorder computers, and more.

With directional condenser capsule, the BY-BM3011 will decrease ambient noise while recording sound with greater clarity. It also features an integrated shock mount that can be mounted on a camera or boom pole, and ideals for Youtubers, Vbloggers, facebook and more.

The BY-BM3011 includes a foam windscreen and a wind cover that helps to decrease vocal plosives and wind noise when recording dialog.

### Package Contents

- Microphone
- Foam windscreen
- Fur windscreen
- 3.5mm TRS audio output cable
- 3.5mm TRRS audio output cable
- Instruction manual

### Instructure

1. OFF/ON switch
2. Indicator
3. Battery compartment button
4. 3.5mm headphone jack
5. Camera cold shoe mount with 1/4 screw
6. A BY-BM3011 microphone (foam windscreen included)
7. Fur windscreen

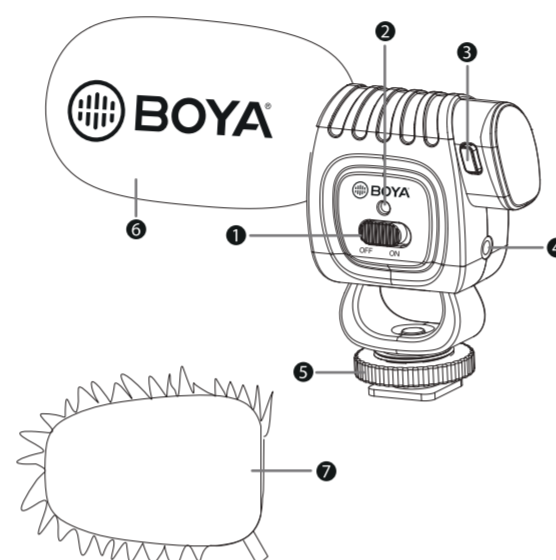

### What's Difference?

- ① 3.5 mm TRRS connector
- For Smartphone, tablet, Mac or laptop with combo headphone/Mic jack



- ② 3.5 mm TRS connector
- For cameras, camcorders, audio recorders and other audio/video recording devices.



### How To Use It

#### Insert battery

1. Push battery compartment bottom.
2. Pull the battery compartment out.
3. Install one AAA battery in right polarity.
4. Close the battery compartment.

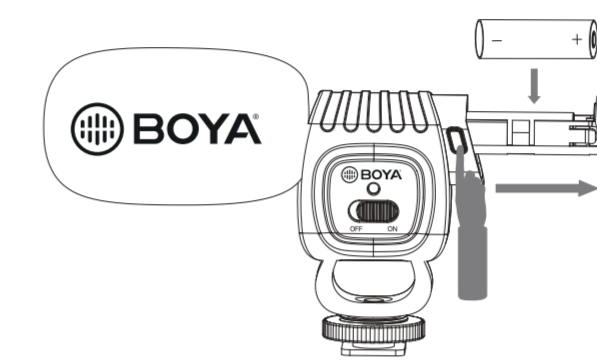

### Using the microphone with a Smartphone, tablet or Mac.

1. Plug the 3.5 mm TRRS connector into the audio jack of your smartphone, tablet or Mac.
2. Open the audio-only or video recording app and begin recording.

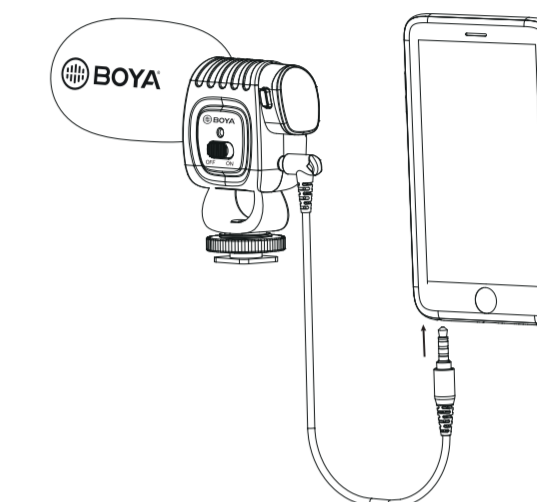

**NOTE:**  
Not all Android devices support external microphone when taking video, and you may need to download a third-party app and set up sound source as external microphone.

### Using the microphone with cameras, camcorders, audio recorders and other audio/video recording devices.

1. Lock the microphone on the camera hot shoe.
2. Plug the 3.5 mm TRS connector into the audio input jack of your device (audio recorder, amplifier, PC, laptop).

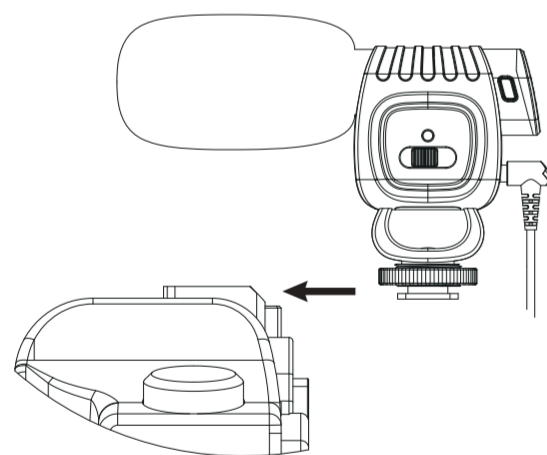

### Features:

- Shotgun Mic for Smartphones, cameras, camcorders, audio recorders, PCs
- Compact Directional Condenser Microphone
- Higher Signal to Noise Ratio
- Integrated Shock Mount
- 1/4"-20 Socket For Use with Boom Pole
- 3.5mm Mini Plug Output Connector
- Foam Windscreen and Fur Wind Cover Included
- Durable ABS Construction

### Specifications:

Acoustic Principle:	Condenser
Polar Pattern:	Cardioid
Frequency Response:	38 Hz - 20 kHz
Sensitivity:	-40±3dB (0dB=1V/Pa @ 1KHz)
Output Impedance:	100Ω
S/N:	75dB
Output Connector:	3.5mm
Cable:	3.5mm TRS audio output cable 3.5mm TRRS audio output cable
Power Requirement:	One AAA battery
Operating time with battery:	72H
Size:	12.9x8.7x4.1cm
Weight:	70.5g (2.5oz)

感谢您选择BOYA!

BOYA BY-BM3011是定向电容式麦克风，具有高品质的音质和稳定的性能。该产品适用于各种无线应用如：采访、新闻访谈（ENG）、音频现场制作（EFP）、电影制作、商业和教育等应用场景。

### 产品清单

- 麦克风
- 防风棉
- 防风毛
- 说明书
- 手机转接线
- 相机转接线

### 产品介绍

1. OFF/ON键
2. 指示灯
3. 电池仓（电池仓开关）
4. 3.5mm转接口
5. 冷靴座，带1/4螺纹
6. 麦克风（防风棉）
7. 防风毛套

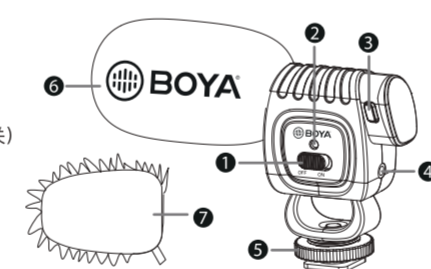

### 区别在哪

- ① 3.5毫米TRRS连接线
- 用于智能手机、电脑或平板电脑
- ② 3.5毫米TRS连接线
- 照相机、摄像机、录音机和其他音频/视频录制设备。

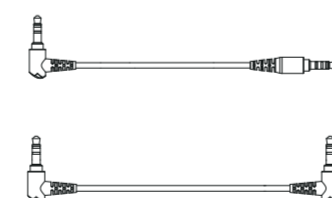

### 使用说明

#### 安装电池:

1. 按住电池仓的开关，然后将其拉出。
2. 插入AA电池。确保+和-符号与隔室中的符号匹配。
3. 关闭电池盖。

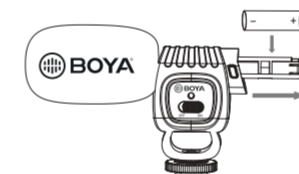

#### 安装麦克风

- 将麦克风连接到相机:
1. 扭松锁定按钮，然后将麦克风的冷靴座滑动到相机上。
  2. 拧紧锁定按钮以固定麦克风。
  3. 将3.5mm音频线连接到相机。

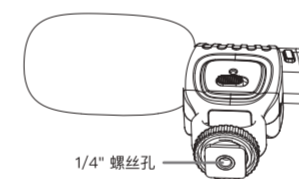

#### 将麦克风连接到三脚架:

1. 将麦克风拧紧到三脚架或三脚架板上的1/4螺丝。有关详细信息，请参阅三脚架随附的说明。
2. 将3.5mm音频线连接到相机。

#### 麦克风功能介绍

1. 长按开机键3s，打开BM3011电源，LED指示灯亮起
2. 将麦克风对准声源并远离不需要的音源（仅在三脚架上使用时）  
提示：如果使用三脚架，麦克风可以保持在声源的正下方或上方以及直线前方。
3. 完成录制后，再次按动开机键将BM3011关闭。

#### 故障排除

问题	解决方案
没有录音	确保安装了一节新的AA电池并正确定位在电池仓中。 确保麦克风上的电源开关处于ON且LED指示灯亮。 确保将3.5毫米迷你插头连接到录制设备的正确MIC插孔。
麦克风停止工作	将电源开关拨至ON，验证LED是否亮起。如果没有，请更换电池。
声音太小/静音	麦克风移动更靠近主题。请查阅相机用户手册以了解录音设置。
麦克风卡在相机热靴座中	确保麦克风用户手册以了解录音设置。 确保锁定按钮完全松开。

### 麦克风注意事项:

- 使麦克风远离灰尘、潮湿或水。
- 将麦克风存放在附带的小袋中，以防止灰尘进入。

### 重要安全信息:

- 确保遵循所有安全注意事项。
- 将这些说明保存在安全的地方，如果您出售设备或将其传递给其他人，您也应该传递这些使用说明。

### 使用说明

- 请勿篡改或改变麦克风的内部组件。
- 将设备放在儿童和宠物接触不到的地方。

### 使用电池时的预防措施

- 如果处理不当，电池/电源组可能会耗尽或爆炸。
- 处理电池时，请注意以下有关安全的注意事项用于此设备。
- 为避免损坏产品，如果长时间不使用本产品，或者电池已放电，需必须确保取出电池。

### 特征

- 广播级音质麦克风，提供清晰精确的音频
- 超心型极化拾音模式
- 低噪音和高灵敏度
- 1/4螺纹安装
- 3.5输出插头
- 耐用ABS结构

### 规格

声学原理:	电容
极性模式:	超心形
频率响应:	38 — 20,000 Hz
灵敏度:	-40±3dB (0dB=1V/Pa @ 1KHz)
输出阻抗:	100Ω
信噪比:	80dB
输出接口:	3.5mm 插头
电源要求:	1.5V*1AAA
电池工作时间:	72H
防风棉:	可拆卸
重量:	70.5g

www.boyamicro.com

**SHENZHEN JIAYZ PHOTO INDUSTRIAL, LTD.**  
The BOYA logo is a trademark which is registered and owned by Shenzhen Jiayz Photo Industrial, Ltd.  
COPY RIGHT 2010-2020  
深圳市长丰影像器材有限公司  
地址:深圳市观澜街道章阁大富路智能终端产业园A16栋  
TEL: 400 6131096  
Email: sales@boyamicro.com  
www.boyamicro.com / www.jiayz.com

- 技术要求:
- 1、表面无色差
  - 2、无正负公差
  - 3、包装标注尺寸为内尺寸

受控文件  
2020-4-18  
长丰影像