

# МОДЕЛЬ CITATION MULTIBEAM 700



## РУКОВОДСТВО ПОЛЬЗОВАТЕЛЯ

# / ВАЖНЫЕ ПРАВИЛА БЕЗОПАСНОСТИ

## **Проверьте напряжение в сети перед использованием**

Звуковая панель CITATION MULTIBEAM 700 была разработана для использования в сети с переменным током с напряжением в 100-240 В и частотой в 50/60 Гц. Подключение к сетевому напряжению с другими характеристиками может представлять собой угрозу безопасности и пожарную опасность и может повредить устройство. Если у вас имеются вопросы по требованиям к питанию конкретно вашей модели или по напряжению в сети в вашем регионе, обратитесь к продавцу, перед тем как включать установку в настенную розетку.

## **Не используйте удлинители**

Чтобы избежать угроз безопасности, используйте только шнур питания из комплекта устройства. Не рекомендуется использовать удлинитель с этим устройством. Не прокладывайте шнур питания устройства и других электрических приборов под ковриками или коврами и не ставьте на него тяжелые предметы. Поврежденный шнур питания следует немедленно заменить в авторизованном сервисном центре на шнур, который соответствует техническим характеристикам изготовителя.

## **Аккуратно обращайтесь со шнуром питания переменного тока**

При отключении шнура питания от розетки всегда тяните за вилку. Запрещается тянуть за шнур.

Если вы не планируете использовать акустическую систему на протяжении значительного периода времени, отключите его от сети питания.

## Не открывайте корпус

Внутри этого продукта нет компонентов, которые обслуживаются пользователем. Открытие корпуса может создать угрозу поражения током, а любое изменение продукта приведет к аннулированию гарантии. Если вода случайно попадет в устройство, немедленно отключите его от сети и обратитесь в авторизованный сервисный центр.

# / СОДЕРЖАНИЕ

ВАЖНЫЕ ПРАВИЛА БЕЗОПАСНОСТИ.....	2
ВВЕДЕНИЕ .....	5
КОМПЛЕКТАЦИЯ.....	6
ОБЗОР ИЗДЕЛИЯ.....	8
УСТАНОВКА.....	13
ПОДКЛЮЧЕНИЕ К ТЕЛЕВИЗОРУ .....	16
ПОДКЛЮЧЕНИЕ К ДРУГИМ УСТРОЙСТВАМ .....	19
ПИТАНИЕ ВКЛЮЧЕНО .....	20
ПОДКЛЮЧЕНИЕ К СЕТИ ИНТЕРНЕТ .....	21
НАСТРОЙКА ОБЪЕМНОГО ЗВУКА MULTIBEAM.....	22
НАСТРОЙКА ДРУГИХ УСТРОЙСТВ CITATION (ДОПОЛНИТЕЛЬНО) .....	23
ИСПОЛЬЗОВАНИЕ МОДЕЛИ: CITATION MULTIBEAM 700.....	27
НАСТРОЙКИ ЗВУКА.....	34
НАСТРОЙКА .....	36
ТЕХНИЧЕСКИЕ ХАРАКТЕРИСТИКИ.....	38
УСТРАНЕНИЕ НЕПОЛАДОК.....	39
ТОВАРНЫЕ ЗНАКИ.....	42

# / ВВЕДЕНИЕ

Данное руководство содержит информацию об акустической системе CITATION MULTIBEAM 700 (звуковая панель). Мы рекомендуем вам прочитать данное руководство с описанием изделия и содержит пошаговые инструкции, которые помогут вам выполнить настройку и начать работу. Перед использованием изделия ознакомьтесь со всеми инструкциями по технике безопасности.

**У изделия может быть важное обновление ПО. Следуйте инструкциям для подключения изделия к сети Wi-Fi, чтобы убедиться в том, что у вашего изделия самое последнее обновление.**

Дизайн и технические характеристики могут изменяться без предварительного уведомления.

По любым вопросам касательно данных устройств, их установки или эксплуатации обращайтесь к продавцу продукции Harman Kardon (Харман Кардон) или в службу поддержки пользователей, либо посетите наш веб-сайт: [www.harmankardon.com](http://www.harmankardon.com).

# / КОМПЛЕКТАЦИЯ

Аккуратно распакуйте коробку и проверьте есть ли в наличии следующие составляющие. Если какая-либо деталь повреждена, не используйте ее и обратитесь к продавцу продукции Harman Kardon (Харман Кардон) или представителю службы поддержки.

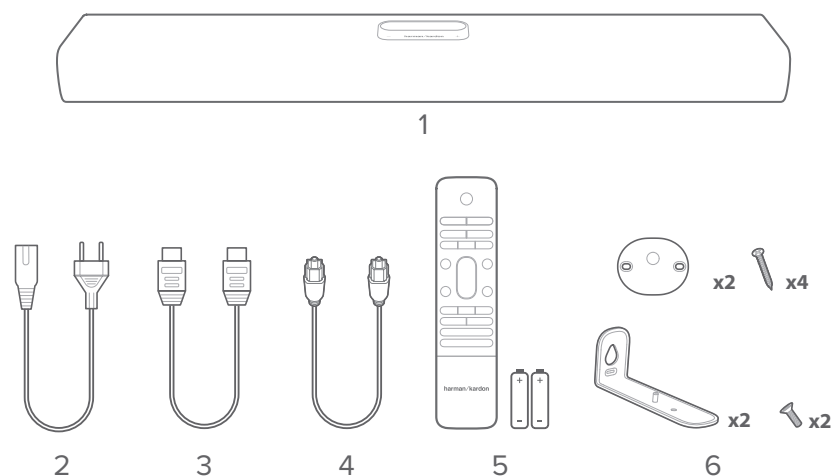

1. Основной блок
2. Электрический шнур\*
3. Кабель HDMI
4. Оптический кабель
5. Пульт дистанционного управления (с 2 батарейками AAA)
6. Комплект для настенного крепления

\*Длина шнура питания и тип вилки зависит от региона.

### Установка батареек перед использованием пульта дистанционного управления (батарейки типа AAA x 2)

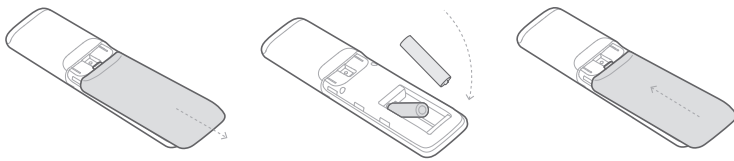

Сдвиньте крышку батарейного отсека в направлении, указанном стрелкой, пока она не будет полностью снята. Вставьте 2 батарейки AAA (1,5 вольт), ориентированные так, чтобы их полярность была в правильном положении. Подвиньте крышку батарейного отсека на место.

# / ОБЗОР ИЗДЕЛИЯ

## Передняя панель и верхняя панель

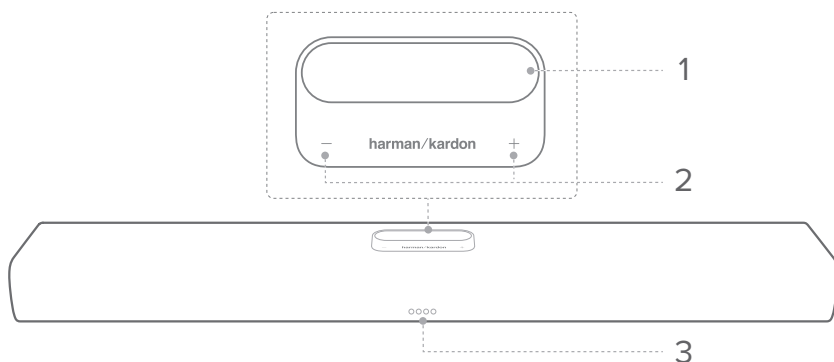



### 1. "Touch screen" (Сенсорный экран)

- Проведите пальцем вверх/вниз, чтобы переключаться между страницами главного экрана.
- Коснитесь значка для выбора.
- Коснитесь, ← чтобы вернуться на предыдущую страницу экрана, коснитесь, → чтобы перейти к следующей странице экрана.

	Сигнальный индикатор сети Wi-Fi.
	Нажмите, чтобы отключить или включить микрофон.
	Нажмите, чтобы обратиться к Google Ассистенту
	Нажмите, чтобы выбрать источник (Bluetooth / AUX / Optical / HDMI ARC).
	Нажмите для настройки параметров звука.
	Нажмите, чтобы настроить общие параметры.







	<p>Нажмите для настройки многоканальной системы объемного звучания при помощи CITATION SUB (S), CITATION SURROUND или CITATION TOWER. (Дополнительно)</p>
	<p>Нажмите, чтобы проверить системную информацию данного изделия.</p>

## 2. - / + "Volume" (Громкость)

- Нажмите, чтобы увеличивать или уменьшать громкость.
- Нажмите обе кнопки одновременно, чтобы отключить звук звуковой панели.

## 3. Светодиодные индикаторы (Google)

	<p>Белый (медленное мигание)</p>	<p>Прослушивание</p>
	<p>Белый (быстрое мигание)</p>	<p>Ответ</p>
	<p>Желтый (не мигает)</p>	<p>Микрофон отключен</p>
	<p>Белый (мигание три раза)</p>	<p>Включение питания / запуск системы</p>

## Задняя панель:

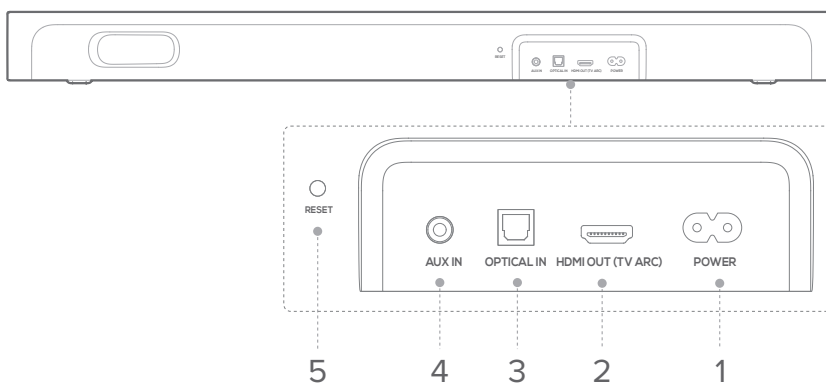

### 1. POWER

- Подключение к электросети.

### 2. HDMI ARC (TV OUT)

- Подключите к входу HDMI ARC на вашем телевизоре

### 3. OPTICAL IN

- Подключите к оптическому аудио выходу на вашем телевизоре или к цифровому устройству

### 4. AUX IN

- Подключите к аудиоустройству (3,5 мм разъем).

### 5. RESET

- Нажмите и удерживайте 5 секунд для восстановления заводских настроек.

## Дистанционное управление

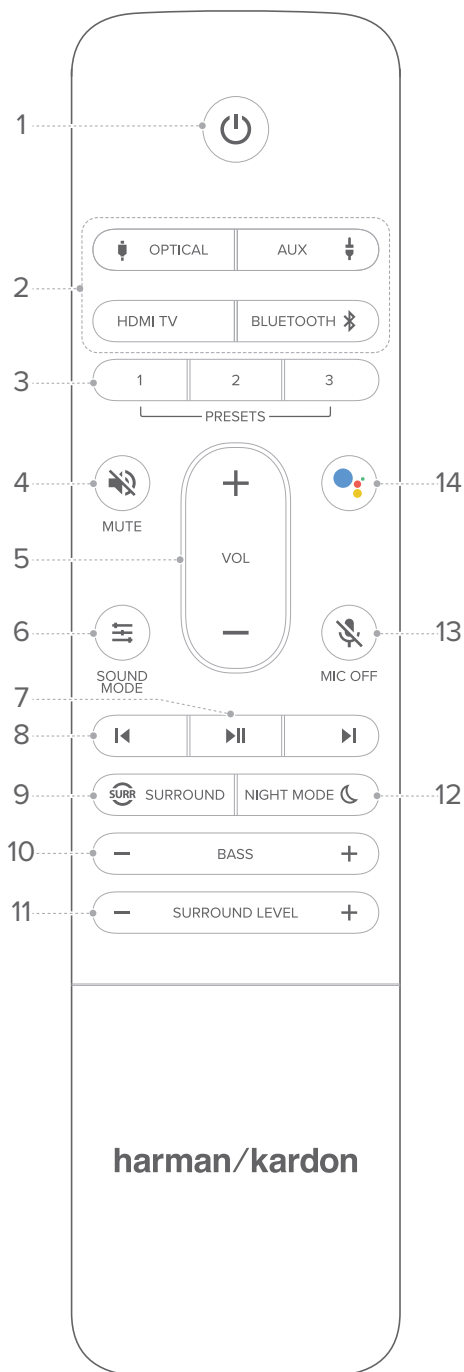

### 1. ⏻ "Power" (Питание)

- Включите питание или перейдите в режим ожидания

### 2. Переключатель источника

- Выберите источник входного сигнала для звуковой панели: **OPTICAL / AUX / HDMI TV / Bluetooth.**
- Нажмите и удерживайте кнопку , чтобы соединить и создать пару с новым устройством.

### 3. 1/2/3 PRESETS

- Выберите предварительно записанные голосовые команды для выбора источника.

### 4. MUTE

- Отключите или включите звук звуковой панели.

### 5. VOL + / -

- Увеличение или уменьшение громкости.

### 6. SOUND MODE

- Выберите один из предустановленных режимов звука для видео или музыки: Музыка / Кино / Новости / Стандарт.

### 7.

- Воспроизведите или поставьте на паузу воспроизведение Chromecast, AirPlay или Bluetooth.

**8. ⏮ / ⏭**

- Перейдите к предыдущей или следующей дорожке для воспроизведения Chromecast, AirPlay или Bluetooth.

**9.  SURROUND**

- Уменьшите или увеличьте эффект объемного звучания MultiBeam (для автономной звуковой панели); или включите или выключите функцию объемного звучания (после подключения дополнительных акустических систем CITATION SURROUND или CITATION TOWER)

**10. BASS - / +**

- Уменьшите или увеличьте уровень низких частот звуковой панели (после подключения дополнительного сабвуфера CITATION SUB (S)).

**11. SURROUND LEVEL - / +**

- Уменьшите или увеличьте объемный звуковой эффект (после подключения дополнительных громкоговорителей-спутников CITATION SURROUND или/и CITATION TOWER).

**12. NIGHT MODE **

- Включите или выключите ночной режим (Управление динамическим диапазоном) для дорожек Dolby Digital.

**13.  MIC OFF**

- Включите или выключите микрофон на звуковой панели.

**14. **

- Нажмите, чтобы обратиться к Google Ассистенту

# / УСТАНОВКА

## Размещение

### ПРИМЕЧАНИЯ:

- Чтобы избежать помех от беспроводной сети, держите минимальное расстояние 5 метров (16,4 фута) между другими беспроводными устройствами и звуковой панелью.
- Убедитесь, что поблизости есть розетка переменного тока.

Поместите звуковую панель на резиновые ножки на устойчивую и ровную поверхность под телевизором.

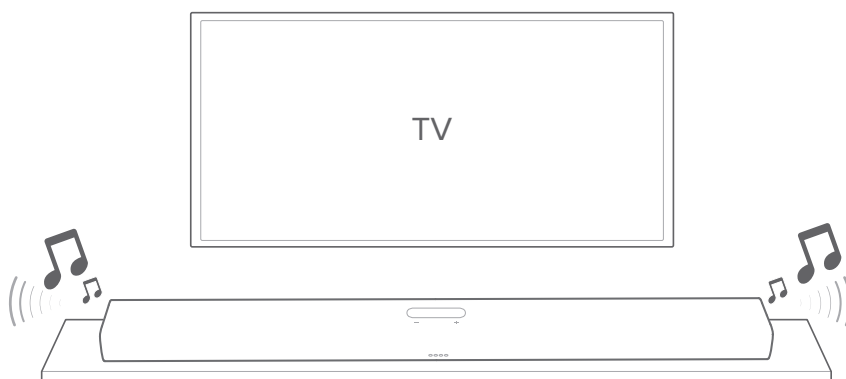

### ВНИМАНИЕ:

- Не устанавливайте звуковую панель спереди, сзади или сверху во время использования.
- Не ставьте предметы сверху на звуковую панель.

## Настенное крепление

### ПРИМЕЧАНИЯ:

- Перед креплением на стену убедитесь, что стена выдерживает вес этого изделия.
- Для настенного крепления избегайте мест с высокой температурой или влажностью. Устанавливайте только на вертикальную стену.
- Перед установкой на стену подключите кабели от изделия к внешним устройствам.
- Перед перемещением или установкой изделия убедитесь, что вы выключили и отключили его от сети. Иначе есть риск электрического удара.
- Не подсоединяйте шнур питания звуковой панели или телевизора к розетке, пока все соединения между компонентами не будут завершены.
- Оставьте зазор не менее 5 см (1,9 дюйма) между верхней частью звуковой панели и нижней частью телевизора.

- 1) Воспользуйтесь лентой, чтобы приклеить бумажную направляющую для крепления на стену, вставьте кончик ручки в центр, чтобы отметить расположение настенного крепления и удалите бумагу.

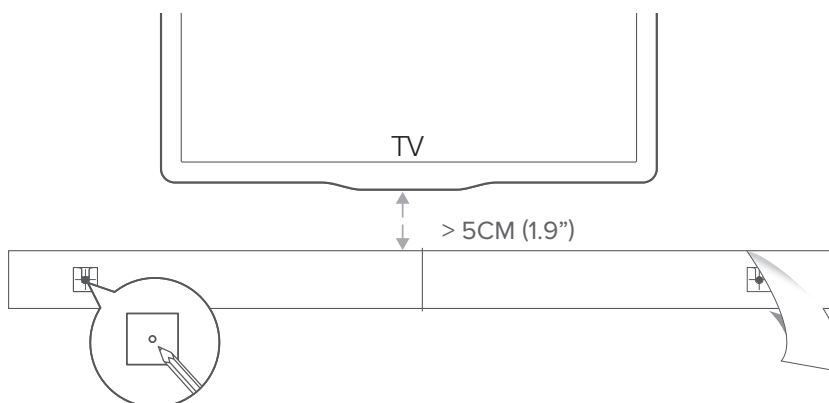

- 2) Прикрутите настенные крепления в месте отметок, прикрутите резьбовые крепления к задней части звуковой панели, затем повесьте звуковую панель на стену.

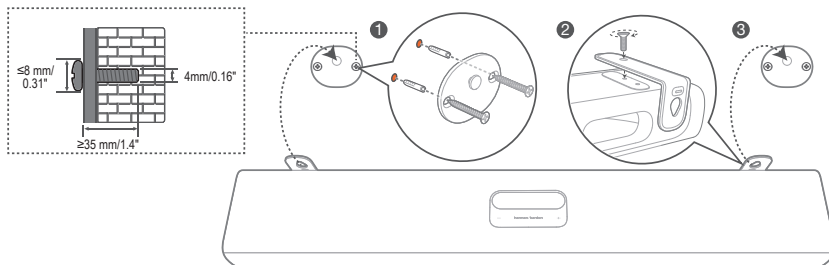

# ПОДКЛЮЧЕНИЕ К ТЕЛЕВИЗОРУ

## ПРИМЕЧАНИЯ:

- Если вы хотите наслаждаться звуком только из звуковой панели, убедитесь, что вы настроили аудиосистему телевизора на поддержку внешних динамиков и отключили встроенные динамики телевизора.
- Прежде чем устанавливать или изменять какие-либо подключения, убедитесь, что все устройства отключены от электрической розетки.

## HDMI (предпочтительно)

- 1) Подключите прилагаемый кабель HDMI от **HDMI OUT (TV ARC)** разъема на задней панели звуковой панели к **HDMI IN (ARC)** разъему телевизора.
- 2) Нажмите  **HDMI ARC** на сенсорном экране или **HDMI TV** кнопку на пульте дистанционного управления, чтобы выбрать **TV ARC** режим.

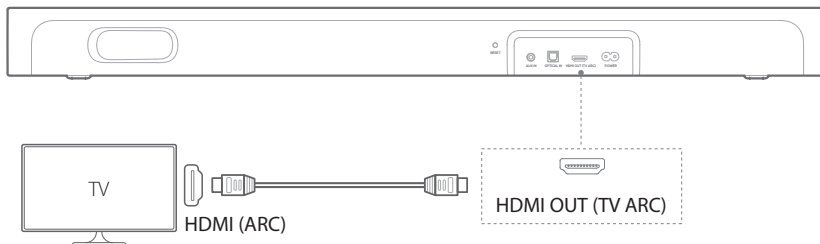

## ПРИМЕЧАНИЯ:

- HDMI-подключение поддерживает цифровое аудио и видео через один разъем. Это лучший вариант для подключения к вашей звуковой панели.
- Если ваш телевизор поддерживает HDMI ARC разъем, вы будете слышать звук телевизора через звуковую панель, используя один кабель HDMI.
- Это HDMI-подключение необходимо, если вы хотите подключить другие видеоустройства к входам звуковой панели для отображения на телевизоре.



## Оптический

### ПРИМЕЧАНИЕ:

- Убедитесь, что вы сняли защитный колпачок с обоих концов оптического кабеля.
- 1) Подключите разъем **OPTICAL IN** на звуковой панели к **OPTICAL OUT** разъему телевизора с помощью оптического кабеля.
  - 2) Нажмите **OPTICAL IN** на сенсорном экране или **OPTICAL** кнопку на пульте дистанционного управления, чтобы выбрать **OPTICAL** режим.

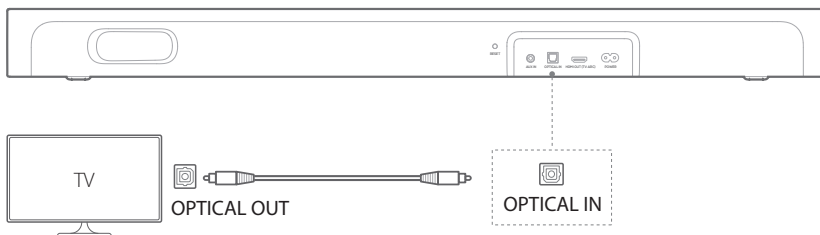



## Установка пульта ДУ от телевизора

Для использования пульта телевизора для управления телевизором и звуковой панелью ваш телевизор должен поддерживать HDMI-CEC. Если телевизор не поддерживает HDMI-CEC, выполните шаги в разделе «Обучение пульта ДУ от телевизора».

### HDMI-CEC

Если телевизор поддерживает HDMI-CEC, включите функции, как указано в руководстве к телевизору. Вы можете управлять громкостью, включением/выключением звука, питанием и режимом ожидания на звуковой панели при помощи пульта к телевизору.

## Обучение пульта ДУ от телевизора

- 1) На звуковой панели проведите пальцем по сенсорному экрану вверх/вниз/влево/вправо, чтобы выбрать  >  на главном экране.

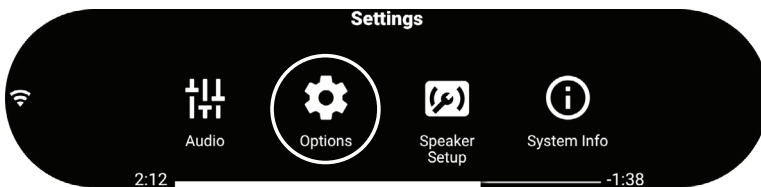

- 2) Нажмите кнопку , чтобы запустить "Universal IR learning" (Универсальное обучение ДУ) на пульте дистанционного управления телевизора.

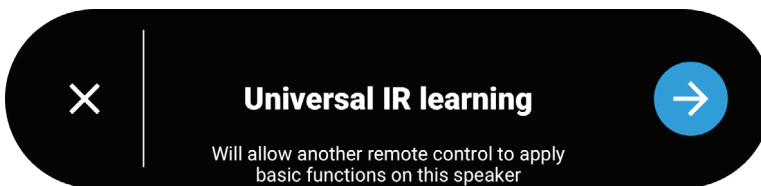

- 3) Наведите пульт ДУ телевизора на звуковую панель. Следуйте инструкциям на экране, чтобы управлять кнопками на пульте ДУ телевизора.

### ПРИМЕЧАНИЯ:

- Выбор источников на пульте ДУ телевизора позволяет выбрать только то устройство источника, которое подключено к звуковой панели с помощью кабелей, таких как **оптический / AUX / HDMI** телевизор.

# ПОДКЛЮЧЕНИЕ К ДРУГИМ УСТРОЙСТВАМ

## Оптические или аналоговые устройства

- 1) Подключите разъем **OPTICAL IN** или **AUX IN** на звуковой панели к разъему **OPTICAL OUT** или **AUDIO OUT** устройства-источника с помощью оптического кабеля или аудиокабеля 3,5 мм (продается отдельно).
- 2) Нажмите **OPTICAL IN** или **AUX** на сенсорном экране или нажмите кнопку **OPTICAL** или **AUX** на пульте ДУ, чтобы выбрать режим **OPTICAL** или **AUX**.

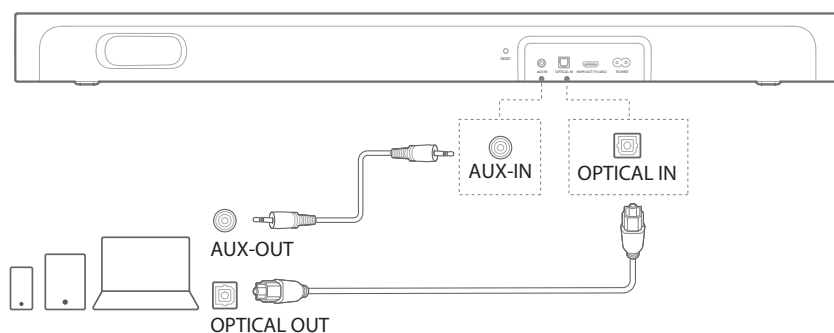

# ПИТАНИЕ ВКЛЮЧЕНО

## ПРИМЕЧАНИЯ:

- Используйте только поставляемый кабель питания.
- Перед подключением кабеля питания убедитесь, что все остальные подключения осуществлены надлежащим образом.
- Когда вы отсоединяете шнур питания, всегда беритесь за вилку, а не кабель.
- Не подключайте данное изделие или другие компоненты к розетке переменного тока, пока не будут выполнены все соединения между компонентами.

- 1) Подключите один конец шнура питания переменного тока к разъему **POWER** на задней панели звуковой панели.
- 2) Подключите другой конец провода питания к розетке переменного тока (сети). Звуковая панель автоматически включится, и сенсорный экран загорится. Кроме того, нажмите кнопку **⏻** на пульте ДУ, чтобы включить питание или переключиться в режим ожидания.

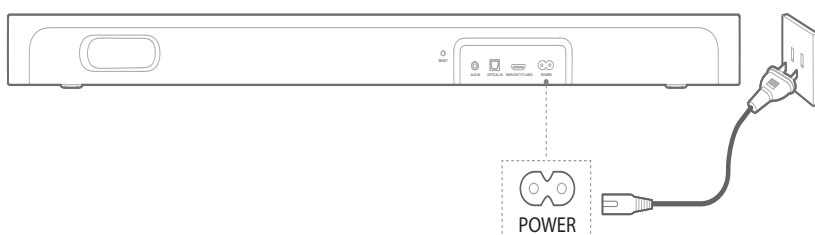

- 3) Выберите язык, как указано на сенсорном экране для настройки в первый раз.

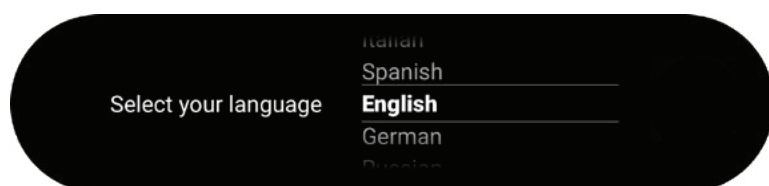

# ПОДКЛЮЧЕНИЕ К СЕТИ ИНТЕРНЕТ

С помощью приложения Google Home подключите свой Citation MULTIBEAM 700 к Интернету через сеть Wi-Fi.

- 1) Загрузите и запустите приложение Google Home на смартфоне или планшете.
- 2) Включите ваш CITATION MULTIBEAM 700..
- 3) Запустите приложение Google Home и настройте свой Citation MULTIBEAM 700, как указано в приложении. Всегда следуйте инструкциям в приложении, чтобы завершить настройку Интернета.
- 4) Войдите в свою учетную запись Google. Если у вас ее нет, создайте учетную запись.

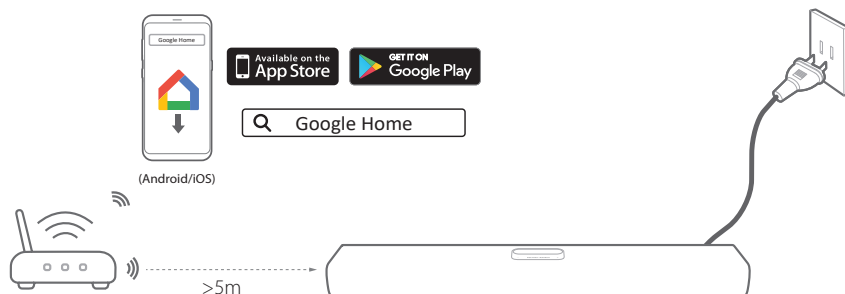



**\* Чтобы избежать каких-либо помех, держите минимальное расстояние 5 метров (16,4 фута) между звуковой панелью и маршрутизатором Wi-Fi.**

## ВНИМАНИЕ:

- Если у вас возникли какие-либо проблемы с настройкой, убедитесь, что на вашем смартфоне или планшете включены службы Bluetooth и геолокации.
- В приложении Google Home вы можете переименовать этот продукт. Имя устройства будет сохранено во время обнаружения устройства Bluetooth и потоковой передачи Chromecast и AirPlay.
- Как только этот продукт будет подключен к Интернету, он будет получать периодические обновления программного обеспечения беспроводным способом для повышения производительности. Это обновление может занять несколько минут.

# НАСТРОЙКА ОБЪЕМНОГО ЗВУКА MULTIBEAM

Автоматическая калибровка MultiBeam (AMC) оптимизирует настройки звука звуковой панели для лучшего объемного звука.

- На звуковой панели проведите пальцем по сенсорному экрану вверх/вниз/влево/вправо, чтобы выбрать  >  на главном экране.

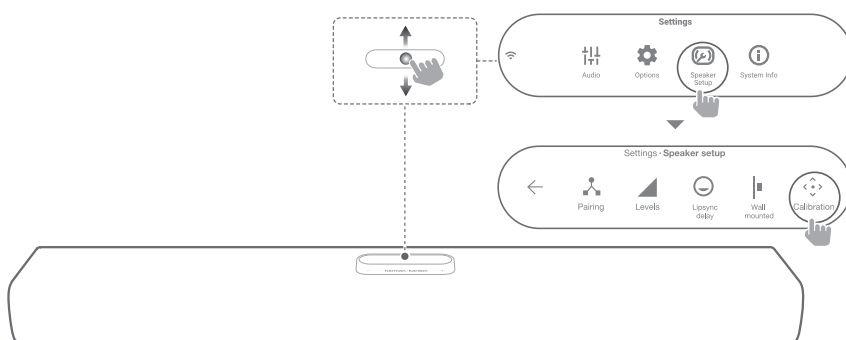

## ПРИМЕЧАНИЕ:

- Эффект MultiBeam объемного звука лучше всего работает с твердыми стенами от 1,5 до 4,5 метров (от 5 до 15 футов) слева и справа от MULTIBEAM 700.

# / НАСТРОЙКА ДРУГИХ УСТРОЙСТВ CITATION (Дополнительно)

Вы можете подключить беспроводным способом CITATION MULTIBEAM 700 с:

- CITATION SUB (S) (сабвуфер, продается отдельно): для увеличения глубины басов;
- Citation SURROUND или CITATION TOWER (громкоговорители-спутники, продаются отдельно): для настройки 5.0-канальной системы объемного звучания (с динамиками виртуального объемного звучания);
- CITATION SUB (S) и CITATION SURROUND/ CITATION TOWER: установить 5.1-канальную систему охватывающего объемного звука (с громкоговорителями виртуального окружающего звучания);
- CITATION SUB (S), CITATION TOWER и CITATION SURROUND: для настройки 5.1-канальной системы охватывающего объемного звука.

## ПРИМЕЧАНИЯ:

- Для успешной настройки, держите максимальное расстояние в 5 метров (16,4 фута) между Citation MULTIBEAM 700 и вашим Citation SUB или Citation SURROUND.
- Если звуковая панель выключена, спутниковые динамики или сабвуфер перейдут в режим ожидания.
- Если вы используете устройство, которое использует ту же частоту (2,4 ГГц или 5 ГГц), что и звуковая панель рядом с вашей звуковой панелью, помехи могут вызвать некоторое прерывание звука.
- Максимальная дальность передачи беспроводного сигнала между звуковой панелью и спутникными акустическими системами или сабвуфером может варьироваться в зависимости от условий эксплуатации.

- 1) Включите ваш CITATION MULTIBEAM 700, CITATION SUB или / и CITATION SURROUND.
  - Чтобы настроить CITATION TOWER как часть системы объемного звучания, выберите **“Video”** (Видео), чтобы войти в **“Surround Mode”** (Режим объемного звучания) при первом включении акустических систем CITATION TOWER. При необходимости восстановите заводские настройки CITATION TOWER.
- 2) Нажмите **“Speaker Setup”** (Настройка акустической системы) > **“Pairing”** (Сопряжение) > **“Surround Setup”** (Настройка объемного звучания) или **“Subwoofer pairing”** (Сопряжение сабвуфера) на сенсорном экране, чтобы войти в режим сопряжения.
  - После успешного подключения вы услышите сигнал сопряжения, и на сенсорном экране появится сообщение **“Surround setup successful”** (Настройка объемного звучания прошла успешно) или **“Subwoofer connected”** (Сабвуфер подключен).
  - Если акустические системы не найдены, убедитесь, что они включены, и повторите настройку.
- 3) Чтобы удалить установки, нажмите **“Surround Setup”** (Настройка объемного звучания) или **“Subwoofer pairing”** (Сабвуфер сопряжения) еще раз, или сбросьте настройки звуковой панели.



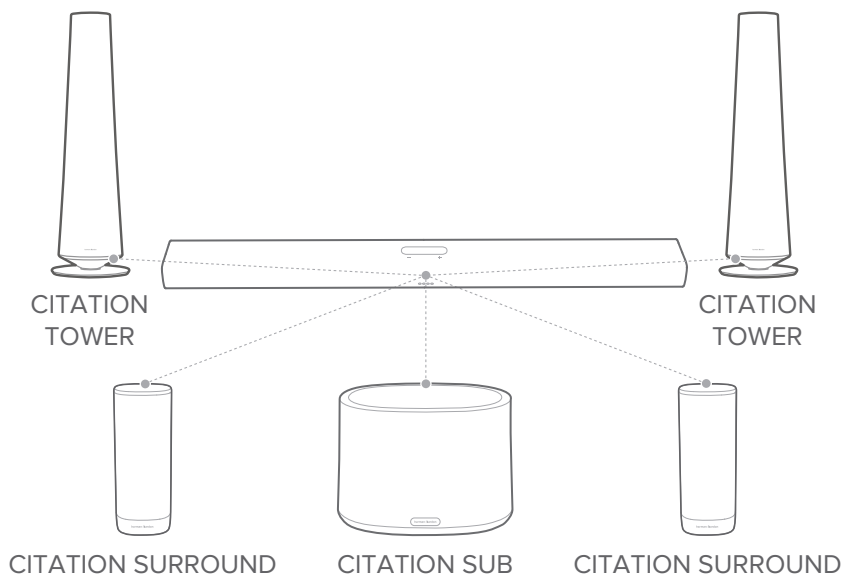

### Светодиодный индикатор (CITATION SUB / CITATION SURROUND)

☉	Белый (Мигает)	Выполняется сопряжение
☉	Белый (Мигает)	Вне зоны действия / Беспроводное соединение утеряно
○	Белый (Не мигает в течение 10 секунд, а затем освещение выключается)	Беспроводное соединение с CITATION MULTIBEAM 700

### Тестовый тональный сигнал

Нажмите **“Speaker Setup”** (Настройка акустической системы) > **“Levels”** (Уровни) > **“Test tone”** (Тестовый тональный сигнал), чтобы воспроизвести тестовый тональный сигнал. Каждый значок расположения динамика будет мигать последовательно.

## Громкость динамика и басы

Нажмите **“Speaker Setup”** (Настройка акустической системы) > **“Levels”** (Уровни) > **“Speaker volume trim”** (Регулировка громкости акустической системы) или **“Bass level trim”** (Регулировка уровня низких частот), затем проведите пальцем вверх/вниз, чтобы выбрать акустические системы или настроить громкость и уровень низких частот.

# / ИСПОЛЬЗОВАНИЕ МОДЕЛИ: CITATION MULTIBEAM 700

## Использование голосовых команд

### Обратитесь к Google Ассистенту

Ваш Citation MULTIBEAM 700 поставляется со встроенным Google Ассистентом. Вы можете воспроизводить музыку, получать ответы, управлять повседневными задачами и легко управлять интеллектуальными устройствами вокруг вашего дома с помощью голоса.

Нажмите  на пульте ДУ или на сенсорном экране, чтобы активировать Google Ассистент, а затем произнесите свой запрос.

Когда CITATION MULTIBEAM 700 транслирует музыку через Chromecast, AirPlay или Bluetooth, вы можете сначала сказать слово активации **“Ok Google”** (Окей Гугл) или **“Hey Google”** (Эй, Гугл), а затем ваш запрос.

→ CITATION MULTIBEAM 700 отреагирует мгновенно.



### ПРИМЕЧАНИЕ:

- С помощью приложения Google Home на устройстве Android или iOS настройте свой Google Ассистент на звуковой панели.
- Для получения последних голосовых команд, пожалуйста, посетите сайт [assistant.google.com](https://assistant.google.com).

### Выбор источников осуществляется с помощью предварительно записанных голосовых команд

С помощью предварительно записанных голосовых команд вы можете переключаться между источниками на звуковой панели, включая оптический, AUX, HDMI TV и онлайн-аудиосервисы, поддерживаемые Google Ассистентом.

- 1) На звуковой панели проведите пальцем по сенсорному экрану вверх/вниз/влево/вправо, чтобы выбрать голосовые предустановки на главном экране.

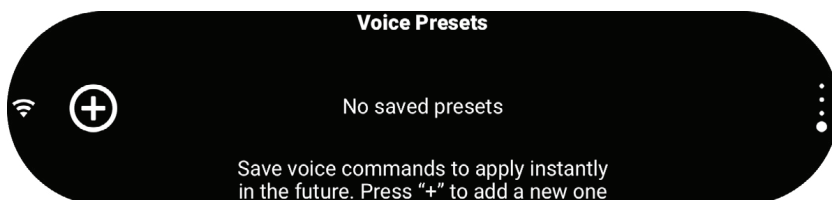

- 2) Нажмите +, чтобы начать запись голосовых команд.
  - Проговорите необходимое и запишите на звуковую панель или онлайн аудио-сервис, что поддерживается Google Ассистентом.
  - Чтобы сохранить запись, нажмите ✓. Чтобы сбросить запись, нажмите →.

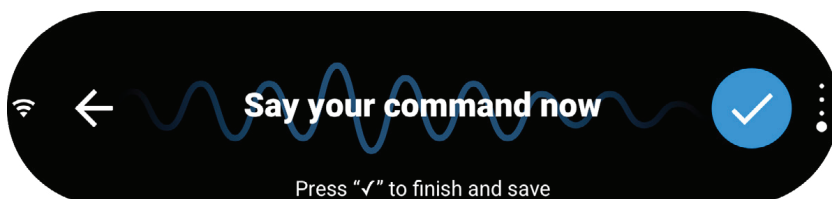

- 3) После записи голосовой команды выберите значок для голосового пресета.
  - Вы можете сохранить до 8 голосовых записей.

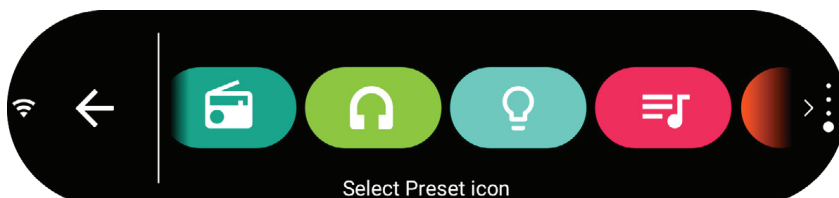

## Chromecast

С помощью встроенного устройства Chromecast вы можете передавать музыку, мелодии, подкасты и плейлисты из более чем 300 музыкальных приложений на свою звуковую панель, просто нажав кнопку "Cast" (Передать)



- 1) Убедитесь в том, что ваш смартфон или планшет подключены к той же сети, что и звуковая панель.
- 2) Запустите приложение с поддержкой Chromecast на вашем смартфоне или планшете.
- 3) Включите музыку. Коснитесь значка  и выберите "Citation MultiBeam 700".
- 4) Чтобы выйти из режима воспроизведения музыки, перейдите к другому источнику.

### ПРИМЕЧАНИЯ:

- Имя данного продукта присваивается во время настройки Wi-Fi.
- Звуковая панель может поддерживать трансляцию аудио, но не поддерживает трансляцию видео.

## AirPlay

Посредством AirPlay вы можете транслировать звук со своего устройства iOS на звуковую панель.

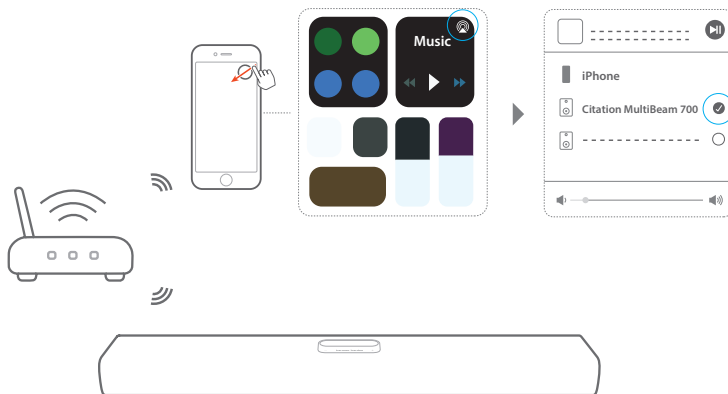

- 1) Убедитесь в том, что ваше устройство iOS подключено к той же сети, что и звуковая панель.
- 2) Чтобы перейти в центр управления на устройстве iOS, проведите пальцем вниз с верхнего правого угла (iOS 12 или более поздней версии) или проведите вверх с нижнего края (iOS 11 или более ранней версии). Коснитесь , чтобы выбрать подключенную звуковую панель, а затем начните трансляцию аудио в приложении.
- 3) Чтобы выйти из режима воспроизведения музыки, перейдите к другому источнику.

## Воспроизведение в нескольких комнатах

С помощью функции воспроизведения в нескольких комнатах, вы можете передавать музыку с вашего устройства Android или iOS на несколько динамиков CITATION.

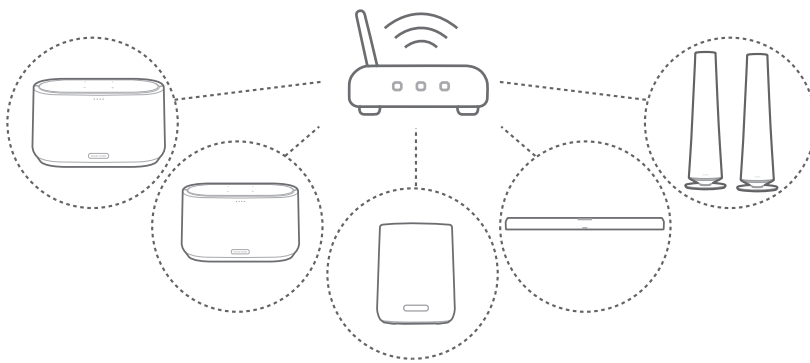

### Chromecast

- 1) С помощью приложения Google Home подключите несколько акустических систем CITATION к одной сети, расставьте их по нескольким комнатам и создавайте группы по мере необходимости.
- 2) Запустите приложение Chromecast с поддержкой на вашем смартфоне или планшете.
- 3) Включите музыку. Нажмите на значок  и выберите сгруппированные акустические системы.

### ПРИМЕЧАНИЯ:

- См. приложение Google Home для получения более подробной информации.
- Количество устройств Chromecast, на которые можно передавать музыку, зависит от пропускной способности локальной беспроводной сети. Теоретически к потоковой передаче одной и той же песни может быть подключено неограниченное количество устройств.

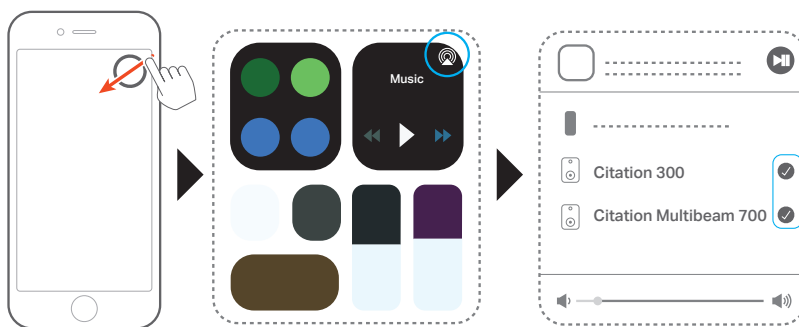

## AirPlay



- 1) На устройстве iOS войдите в центр управления.
- 2) Нажмите , чтобы выбрать несколько подключенных акустических систем по мере необходимости.
- 3) Начните трансляцию звука из приложения.

## Bluetooth

Можно использовать CITATION MULTIBEAM 700 в качестве внешней колонки для смартфона или планшета с включенной функцией Bluetooth.



- 1) Нажмите  на пульте ДУ или нажмите кнопку  "Bluetooth" на сенсорном экране, чтобы войти в режим сопряжения Bluetooth.
  - В течение 10 секунд во время повторного подключения, или до успешного подключения, белый кружок  под значком будет мигать.
- 2) На вашем смартфоне или планшете выберите "**Citation MultiBeam 700**" для подключения. После подключения вы услышите сигнал подключения.
  - Когда музыка играет, трек, название и исполнитель песни прокручиваются на сенсорном экране.



**ПРИМЕЧАНИЯ:**

- Если вы уже подключили звуковую панель к сети Wi-Fi и изменили имя устройства, выберите новое имя устройства.
- Чтобы выйти из режима Bluetooth, выберите другие источники.
- Чтобы отсоединить и выполнить сопряжение другого устройства, нажмите и удерживайте кнопку  до тех пор, пока белый кружок  внизу не начнет мигать.
- Звуковая панель автоматически выключается после 20 минут бездействия.
- На качество связи по Bluetooth могут влиять расстояние между колонкой и устройством Bluetooth, а также условия эксплуатации.
- Удерживайте максимальное расстояние в 10 метров (33 фута) между этим устройством и устройством Bluetooth, чтобы избежать отключения.

**Управление воспроизведением**

- : Запустите, поставьте на паузу или возобновите воспроизведение .
-  / : Перейдите к предыдущей или следующей дорожке.

**ПРИМЕЧАНИЯ:**

- При использовании Chromecast, Bluetooth или Airplay воспроизведение музыки приостановится на текущем подключенном устройстве, когда вы начнете воспроизведение музыки на втором подключенном устройстве.



# / НАСТРОЙКИ ЗВУКА

Этот раздел поможет выбрать идеальный звук для вашего видео или музыки.



## Громкость

У вас есть четыре способа регулировки громкости во время воспроизведения музыки.

- Нажмите или удерживайте кнопку **- / +** на верхней панели или кнопку **"VOL + / -"** (ГРОМК. + / -) на пульте ДУ.
- Плавно передвиньте панель громкости.
- Отрегулируйте громкость через приложение Google Home на вашем смартфоне или планшете.
- Попросите Google Ассистента отрегулировать громкость при помощи голоса.

Чтобы отключить звук звуковой панели, нажмите кнопку  "MUTE" (Выключить звук) на пульте ДУ. Для восстановления звука нажмите кнопку  "MUTE" (Выключить звук) еще раз или измените уровень громкости.

## Режим звука

Нажмите кнопку  **"SOUND MODE"** (Режим звука) на пульте дистанционного управления или нажмите кнопку  **"Audio"** (Аудио) а сенсорном экране, затем выберите стандартные режимы звука в соответствии с музыкой или видео.

- **"Virtual Surround" (Виртуальное объемное звучание):** Увеличивает эффект объемного звучания MultiBeam, или включает или выключает функцию усиления объемного звучания (после подключения CITATION SURROUND или CITATION TOWER)
- **"Night Mode" (Ночной Режим):** Уменьшает уровень громких звуков. (Доступно только для звуковых дорожек Dolby Digital)
- **Режим "Music" (Музыка):** Создает стереозвук.

- **Режим "Movie" (Фильм):** Создает эффект объемного звука.
- **Режим "News" (Новости):** Предаёт человеческому голосу больше четкости и уменьшает басы.
- **Standard (Стандартный):** Возобновляет исходное звучание.

## Синхронизация звука и видео

Если аудио и видео не синхронизированы, проведите пальцем вверх/вниз по сенсорному экрану, чтобы выбрать **“Speaker Setup”** (Настройка акустической системы) > **“Lipsync delay”** (Задержка аудио дорожки) и задержать звук, чтобы он соответствовал видео.

# / НАСТРОЙКА

## Яркость дисплея

Нажмите **Options** (Функции) > **Brightness** (Яркость), затем мягко плавно передвиньте строку значений, чтобы настроить яркость сенсорного экрана.

## Обновление программного обеспечения

Программное обеспечение вашего CITATION MULTIBEAM 700 будет автоматически обновлено до последней версии при подключении к Интернету через сеть Wi-Fi или Ethernet-соединение.

## ВОССТАНОВЛЕНИЕ ЗАВОДСКИХ НАСТРОЕК

Возвращение настроек по умолчанию, установленных на заводе.

- Нажмите **Options** (Параметры) > **Factory Reset** (Сброс настроек на заводские) на сенсорном экране; или
- Нажмите кнопку **RESET** (Сброс) на задней части устройства CITATION MULTIBEAM 700 и удерживайте ее 5 секунды.

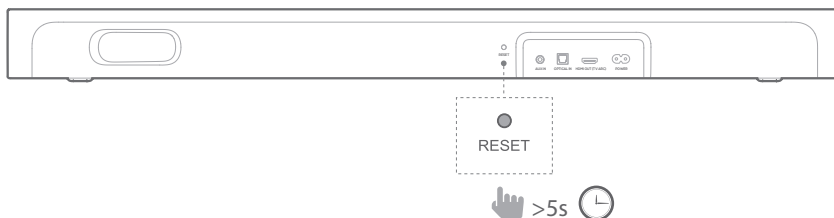

После восстановления заводских настроек устройство CITATION MULTIBEAM 700 автоматически отключится и перезагрузится. Любая сохраненная информация или настройки будут удалены.

## Системная информация

Нажмите “**System info**” (Информация о системе) на сенсорном экране, чтобы просмотреть информацию о системе:

- **Country (Страна):** Страна и язык.
- **Network (Сеть):** SSID сеть, уровень сигнала и адрес Wi-Fi.
- **About (Описание):** Модель и наименование:
- **Software version (Версия программного обеспечения):** Версия программного обеспечения и дата последнего обновления.

## Очистка и техническое обслуживание

Чтобы сохранить чистоту внешней поверхности устройства CITATION MULTIBEAM 700, сначала отсоедините кабель питания от динамика и аккуратно протрите внешние поверхности чистой мягкой тканью.

### ВНИМАНИЕ:

- Не используйте спирт, бензол или растворитель для очистки поверхности ткани.

# ТЕХНИЧЕСКИЕ ХАРАКТЕРИСТИКИ

- Питание: 100 – 240В ~ 50/60Гц
- Выходная мощность: 210 Вт (RMS)
- Версия Bluetooth: 4.2
- Частотный диапазон передатчика Bluetooth: 2402–2480 ГГц
- Мощность передатчика Bluetooth: < 10 дБ/мВт (ЭИИМ)
- Модуляция передатчика Bluetooth: GFSK, π/4 DQPSK, 8DPSK
- Беспроводная сеть: 802.11b/g/n/ac (2,4 ГГц / 5 ГГц)
- Диапазон частот передачи Wi-Fi 2.4G: 2412 – 2472 МГц (2,4 ГГц диапазона ISM, в США 11 каналов, в Европе и других странах 13 каналов)
- Мощность передатчика Wi-Fi 2.4G: < 20 дБ/мВт (ЭИИМ)
- 2.4G Wi-Fi модуляция: DBPSK, DQPSK, CCK, QPSK, BPSK, 16QAM, 64QAM
- 5G WISA мощность передатчика: < 14 дБ/мВт (ЭИИМ)
- 5G WISA модуляция: OFDM, BPSK, QPSK, 16QAM
- 5G WISA диапазон частот передатчика: 5,15 - 5,35 ГГц, 5,725 - 5,825 ГГц
- 5G Wi-Fi мощность передатчика: < 23 дБ/мВт (ЭИИМ)
- 5G Wi-Fi модуляция: QPSK, BPSK, 16QAM, 64QAM, 256QAM
- 5G Wi-Fi диапазон частот передатчика: 5,15 – 5,35 ГГц, 5,725 – 5,825 ГГц
- Рабочая температура: 0 - 45°C

# / УСТРАНЕНИЕ НЕПОЛАДОК

Никогда не пытайтесь чинить устройство самостоятельно. Если у вас возникли какие-либо проблемы с использованием устройства, проверьте следующие пункты перед вызовом службы поддержки.

## Звук

### Нет звука из звуковой панели

- Убедитесь, что звук не отключен.
- Убедитесь, что на пульте выбран правильный источник аудио.

### Нет звука от CITATION SUB (S), CITATION TOWER или CITATION SURROUND.

- Проверьте, горит ли индикатор сабвуфера или громкоговорителей-сателлитов непрерывным белым цветом. Мигающий светодиод означает отключение. Вручную соедините их со звуковой панелью.
- Воспроизведите тестовый тональный сигнал (см. пункт "Тестовый тональный сигнал" в разделе "НАСТРОЙКА ДРУГИХ УСТРОЙСТВ CITATION SPEAKERS (Дополнительно)").

### Искаженный звук или эхо

- Если звук воспроизводится с телевизора через звуковую панель, убедитесь в том, что звук на телевизоре отключен или встроенный динамик телевизора не работает.

### Аудио и видео не синхронизированы.

- Нажмите кнопку "AUDIO SYNC +/-" (Синхронизация аудио) для синхронизации.

## Bluetooth

**Устройство не может подключиться к звуковой панели.**

- Убедитесь, что вы включили функцию Bluetooth на устройстве.
- Звуковая панель уже подключена к другому Bluetooth-устройству. Нажмите кнопку  на пульте ДУ, чтобы отключить и выполнить соединение с новым устройством.

**Низкое качество аудио с подключенного Bluetooth-устройства.**

- Плохой прием Bluetooth. Переместите устройство ближе к звуковой панели или устраните препятствие между устройством и звуковой панелью.

## Сеть Wi-Fi

**Ошибка подключения к Wi-Fi.**

- Убедитесь, что Wi-Fi включен.
- Убедитесь в том, что вы выбрали нужную сеть, и введите правильный пароль.
- Убедитесь в том, что маршрутизатор или модем включен и находится в пределах диапазона.
- Убедитесь в том, что ваш громкоговоритель CITATION подключен к той же беспроводной локальной сети, что и смартфон или планшет.

**Приложение Google Home не может найти устройство.**

- Убедитесь, что громкоговоритель CITATION включен.
- Убедитесь, что ваша сеть работает должным образом.
- Убедитесь в том, что маршрутизатор или модем включен и находится в пределах диапазона.



**Никакого ответа нет на голосовую команду.**

- В зависимости от местоположения вашего громкоговорителя CITATION, окружающие условия могут помешать громкоговорителю CITATION обнаружить голосовую команду **“Ok Google”** (Окей Гугл). Не устанавливайте громкоговоритель CITATION в шумном месте или в месте, подверженном воздействию сильного ветра или эха (отражения звука).
- Убедитесь, что встроенный микрофон не отключен.
- Если вы используете вход HDMI / Optical / Aux или 5.1-канальную систему охватывающего объемного звука, нажмите  на пульте ДУ или на сенсорном экране, чтобы активировать функцию Google Voice Assistant.

# / ТОВАРНЫЕ ЗНАКИ



The Bluetooth® word mark and logos are registered trademarks owned by the Bluetooth SIG, Inc. and any use of such marks by HARMAN International Industries, Incorporated is under license. Other trademarks and trade names are those of their respective owners.



The Wi-Fi CERTIFIED Logo is a certification mark of the Wi-Fi Alliance.



Manufactured under license from Dolby Laboratories. Dolby, Dolby Audio, Pro Logic and the double-D symbol are trademarks of Dolby Laboratories.



The terms HDMI, HDMI High-Definition Multimedia Interface, and the HDMI logo are trademarks or registered trademarks of HDMI Licensing Administrator, Inc.



Google, Google Play, Chromecast, and other related marks are trademarks of Google LLC. Chromecast built-in may require subscription(s). The Google Assistant requires an internet connection and is not available in certain countries and languages. Availability and react of certain features and services are device, service, and network-dependent and may not be available in all areas. Controlling certain devices in your home requires compatible smart devices. Subscriptions for services and applications may be required and additional terms, conditions and/or charges may apply.



Apple®, AirPlay®, iPad®, iPad Air®, iPad Pro®, and iPhone® are trademarks of Apple Inc., registered in the U.S. and other countries.

Use of the Works with Apple badge means that an accessory has been designed to work specifically with the technology identified in the badge and has been certified by the developer to meet Apple performance standards.

To control this AirPlay 2-enabled speaker, iOS 11.4 or later is required.

**harman / kardon**<sup>®</sup>  
by HARMAN