



Цифровой проектор Руководство пользователя

Информация о гарантии и авторских правах

Ограниченная гарантия

Корпорация BenQ гарантирует отсутствие в данном изделии дефектов материалов и изготовления при условии соблюдения обычных правил эксплуатации и хранения.

Любая гарантийная рекламация должна сопровождаться подтверждением даты покупки. В случае обнаружения дефектов данного изделия в течение гарантийного срока единственным обязательством корпорации BenQ и единственным способом возмещения ущерба является замена любой неисправной детали (включая дефекты изготовления). Для получения гарантийного обслуживания немедленно сообщите обо всех дефектах поставщику, у которого было приобретено данное изделие.

Важно! Данное гарантийное обязательство аннулируется в случае нарушения покупателем установленных компанией BenQ письменных инструкций. В частности, влажность окружающей среды должна быть в пределах 10–90 %, температура в пределах 0–35 °C, высота над уровнем моря менее 4920 футов. Также следует избегать работы проектора в запыленной среде. Данное гарантийное обязательство предоставляет определенные юридические права, наряду с которыми возможно существование других прав, различающихся для каждой конкретной страны.

Для получения дополнительной информации см. сайт www.BenQ.com.

Авторские права

Авторские права © 2020 корпорации BenQ. Все права защищены. Воспроизведение, передача, перезапись, хранение в информационно-поисковых системах, а также перевод на любой язык (в том числе компьютерный) в любой форме и любым способом (электронным, механическим, магнитным, оптическим, химическим, ручным и пр.) любой части данного документа без предварительного письменного разрешения корпорации BenQ запрещены.

Ограничение ответственности

Корпорация BenQ не дает никаких обещаний или гарантий, как явных, так и подразумеваемых, относительно содержания данного документа, включая любые гарантии коммерческой пригодности или пригодности для определенной цели. Кроме того, корпорация BenQ оставляет за собой право на периодическое обновление и изменение данного документа без обязательного уведомления кого-либо о таковых изменениях.

*DLP, Digital Micromirror Device и DMD являются товарными знаками Texas Instruments. Другие товарные знаки защищены авторскими правами соответствующих компаний и организаций.

Патенты

Информацию о патентах, распространяющихся на проектор BenQ, можно найти по адресу <http://patmarking.benq.com/>.

Содержание

Информация о гарантии и авторских правах	2
Важные правила техники безопасности	4
Введение	7
Комплект поставки	7
Внешний вид проектора.....	9
Элементы управления и функции.....	10
Расположение проектора	13
Выбор местоположения	13
Выбор размера проецируемого изображения	14
Монтаж проектора	15
Настройка проецируемого изображения	16
Подключение	18
Включение проектора	20
Эксплуатация (с источником с использованием Launcher)	24
Перед началом работы	24
Служба AMS	25
Проверка на обновления системы	31
BenQ Launcher	33
Эксплуатация (с источником без использования Launcher)	73
Использование меню проектора с источником без использования Launcher	73
Защита проектора	74
Выбор входного сигнала	76
Управление проектором через проводную локальную сеть	76
Работа с меню	80
Выключение проектора	98
Непосредственное отключение питания	98
Обслуживание	99
Уход за проектором	99
Информация о свете	100
Поиск и устранение неисправностей	107
Технические характеристики	108
Характеристики проектора	108
Габаритные размеры	109
Таблица синхронизации	110

Важные правила техники безопасности

Данный проектор разработан и протестирован в соответствии с последними стандартами по безопасности оборудования для информационных технологий. Тем не менее, для безопасного использования этого аппарата необходимо выполнять все инструкции, указанные в данном руководстве и на самом проекторе.

1. **Перед эксплуатацией проектора обязательно прочтите данное руководство пользователя.** Сохраните его для справки в дальнейшем.

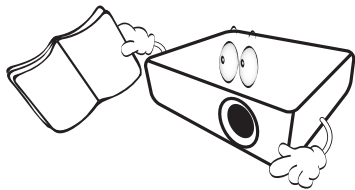

2. **Запрещается смотреть в объектив во время работы проектора.** Интенсивный луч света опасен для зрения.

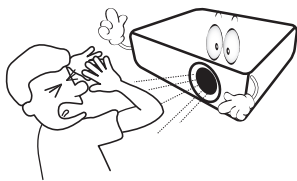

3. **Для проведения технического обслуживания необходимо обращаться только к квалифицированным специалистам.**

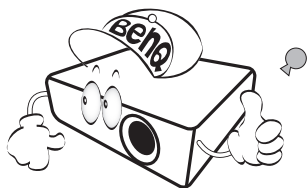

4. **При включении лампы проектора всегда открывайте затвор (если есть) или снимайте крышку объектива (если есть).**

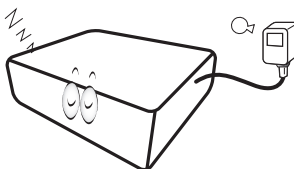

5. В процессе работы лампа проектора сильно нагревается. Перед заменой лампы необходимо дать проектору остыть в течение приблизительно 45 минут.

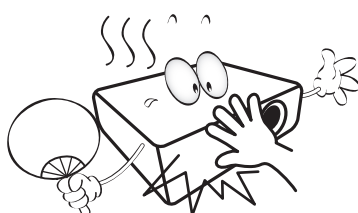

6. В некоторых странах напряжение сети нестабильно. Проектор рассчитан на безопасную работу при напряжении в сети от 100 до 240 В переменного тока, но отключение питания или скачки напряжения ± 10 В могут привести к его неисправности. **Поэтому в регионах, где возможны сбои питания или скачки напряжения, рекомендуется подключать проектор через стабилизатор питания, сетевой фильтр или источник бесперебойного питания (ИБП).**

7. Во время работы проектора запрещается закрывать проекционный объектив какими-либо предметами – это может привести к нагреванию и деформации этих предметов или даже стать причиной возгорания. Чтобы временно выключить лампу, используйте функцию BLANK (пустой экран).

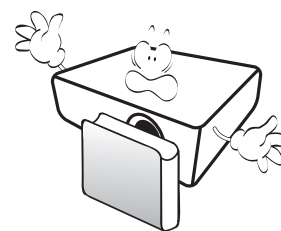

8. Не используйте лампы с истекшим номинальным сроком службы. При работе сверх установленного срока службы лампа в редких случаях может разбиться.

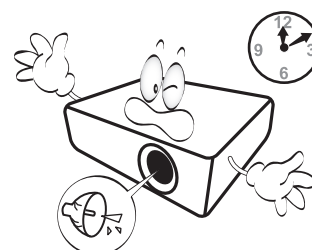

9. Запрещается выполнять замену лампы и других электронных компонентов, пока вилка кабеля питания проектора не извлечена из розетки.

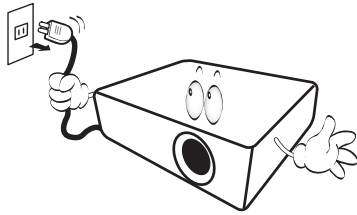

10. Не устанавливайте проектор на неустойчивую тележку, стойку или стол. Падение проектора может причинить серьезный ущерб.

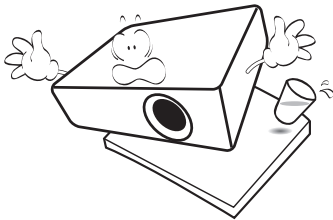

11. Не пытайтесь самостоятельно разбирать проектор. Внутри проектора присутствует опасное высокое напряжение, которое может стать причиной смерти при случайном контакте с деталями, находящимися под напряжением. Единственным элементом, обслуживание которого может осуществляться пользователем, является лампа, имеющая отдельную съемную крышку.

Ни при каких обстоятельствах не следует открывать или снимать какие-либо другие крышки. Для выполнения обслуживания обращайтесь исключительно к квалифицированным специалистам.

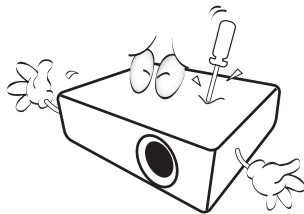

12. Не закрывайте вентиляционные отверстия.

- Не устанавливайте проектор на одеяло и другую мягкую поверхность.
- Не накрывайте проектор тканью и т. д.

- Не размещайте рядом с проектором легко воспламеняющиеся предметы.

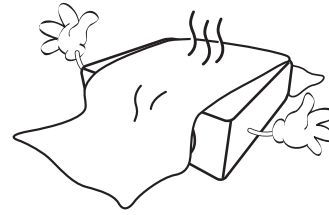

Нарушение вентиляции проектора через отверстия может привести к его перегреву и возникновению пожара.

13. Во время работы проектор всегда должен быть установлен на ровной горизонтальной поверхности.

- Наклон влево или вправо не должен превышать 10 градусов, а наклон вперед или назад – 15 градусов. Работа проектора в наклонном положении может привести к нарушению работы или повреждению лампы.

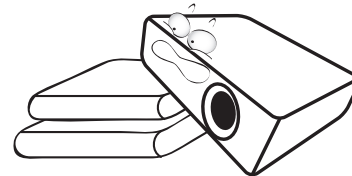

14. Не устанавливайте проектор вертикально на торце. Это может привести к падению проектора и его повреждению или выходу из строя.

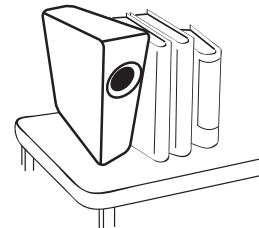

15. Запрещается вставлять на проектор и размещать на нем какие-либо предметы. Помимо опасности повреждения самого проектора это может привести к несчастному случаю и травме.

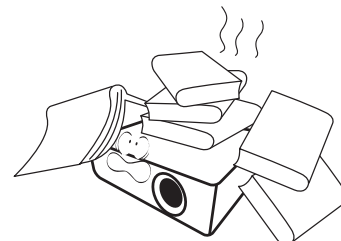

16. Во время работы проектора вы можете ощутить поток теплого воздуха со специфическим запахом из вентиляционной решетки проектора. Это обычное явление и не является неисправностью устройства.

17. Не ставьте емкости с жидкостью на проектор или рядом с ним. Попадание жидкости внутрь корпуса может привести к выходу проектора из строя. В случае намокания проектора отключите его от источника питания и обратитесь в BenQ для выполнения обслуживания.

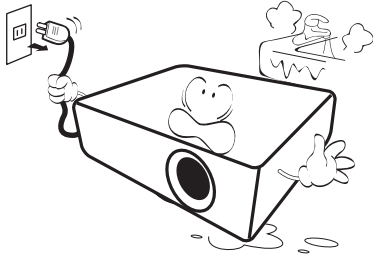

18. Данное изделие предусматривает возможность зеркального отображения при креплении к потолку/стене.

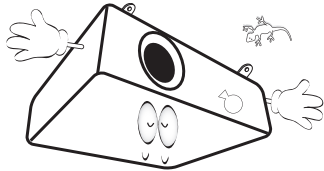

19. Данное устройство требует заземления.

! Hg — лампа содержит ртуть. Утилизацию лампы следует осуществлять в соответствии с местным законодательством. См. www.lamprecycle.org.

! Во избежание повреждения микросхем DLP никогда не направляйте в проекционный объектив мощный лазерный луч.

20. Не устанавливайте проектор в следующих местах.

- В местах с недостаточной вентиляцией или ограниченном пространстве. Расстояние от стен должно быть не менее 50 см, а вокруг проектора должна обеспечиваться свободная циркуляция воздуха.
- В местах с чрезмерно высокой температурой, например, в автомобиле с закрытыми окнами.
- В местах с повышенной влажностью, запыленностью или задымленностью, где возможно загрязнение оптических компонентов, которое приведет к сокращению срока службы проектора и затемнению изображения.

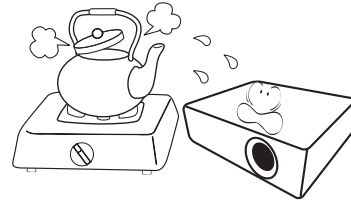

- Рядом с пожарной сигнализацией
- В местах с температурой окружающей среды выше 40 °C/104 °F
- В местах, где высота над уровнем моря превышает 3000 м (10000 футов).

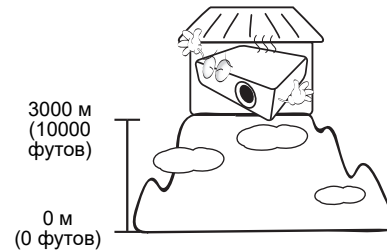

Введение

Комплект поставки

Аккуратно распакуйте комплект и убедитесь в наличии всех перечисленных ниже элементов. В случае отсутствия каких-либо из указанных элементов обратитесь по месту продажи.

Стандартные принадлежности

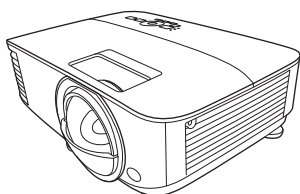

Проектор



Пульт ДУ с батарейками



Краткое руководство



Гарантийный талон*

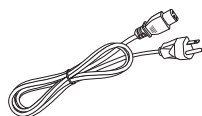

Кабель питания

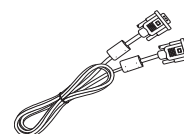

Кабель VGA

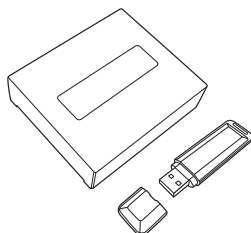

Беспроводной адаптер USB
WDR02U BenQ



- Состав комплекта принадлежностей соответствует вашему региону, поэтому некоторые принадлежности могут отличаться от приведенных на иллюстрациях.
- *Гарантийный талон прилагается только для некоторых регионов. Для получения более подробной информации обратитесь к поставщику.

Дополнительные принадлежности

1. Комплект запасной лампы
2. 3D-очки
3. Пылевой фильтр
4. Крепление на стену (WM06G3)

Замена элементов питания пульта ДУ

1. Нажмите на крышку и сдвиньте ее, как показано на рисунке.
2. Извлеките использованные элементы питания (если присутствуют) и установите две батареи типа AAA. Соблюдайте правильную полярность, как показано на рисунке.
3. Установите крышку и сдвиньте ее до щелчка.

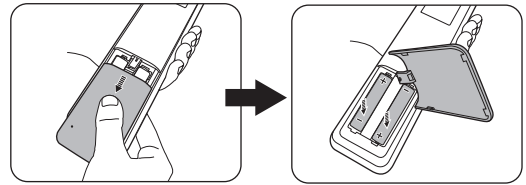

- Старайтесь не оставлять пульт ДУ и элементы питания в условиях повышенной температуры или влажности, например, на кухне, в ванной, сауне, солярии или в автомобиле с закрытыми стеклами.
- Для замены обязательно используйте элементы питания рекомендованного изготовителем типа или аналогичные.
- Утилизируйте использованные элементы питания в соответствии с инструкцией изготовителя и местными экологическими нормами.
- Запрещается сжигать элементы питания. Это может привести к взрыву.
- Для предотвращения утечки содержимого следует вынимать использованные элементы питания, а также извлекать элементы питания при длительном перерыве в использовании пульта ДУ.

Установка беспроводного адаптера

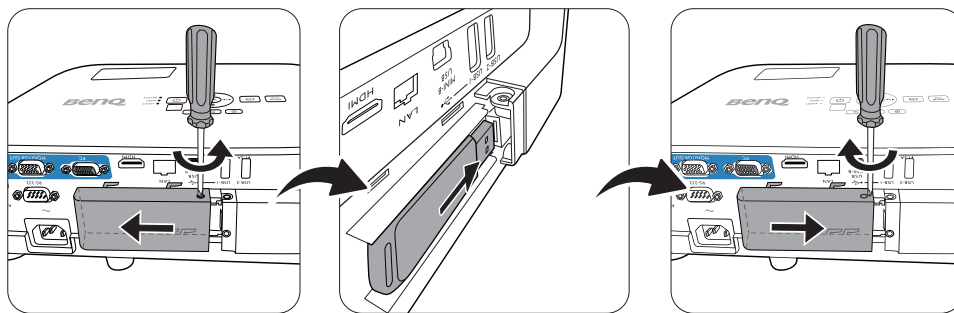

Проектор поддерживает подключения Wi-Fi и/или Bluetooth только при установленном беспроводном адаптере (WDR02U).

1. Ослабьте винт, который удерживает крышку порта ввода-вывода, чтобы снять крышку порта ввода-вывода.
2. Снимите колпачок с входящего в комплект поставки беспроводного адаптера и вставьте его в порт **БЕСПРОВОДНОЙ АДАПТЕР**.
3. Установите крышку порта ввода/вывода на место.

Внешний вид проектора

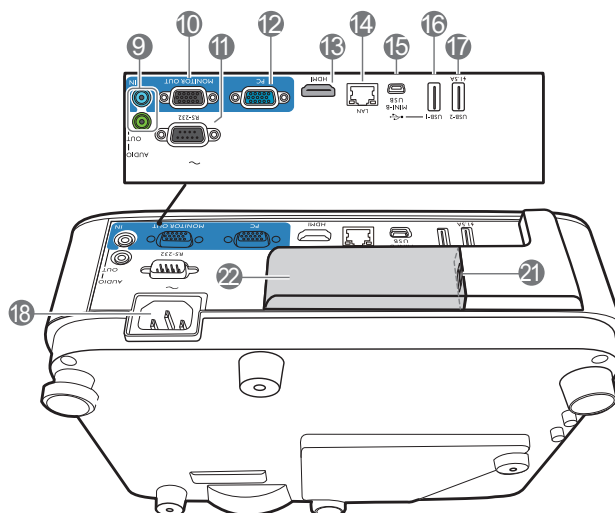
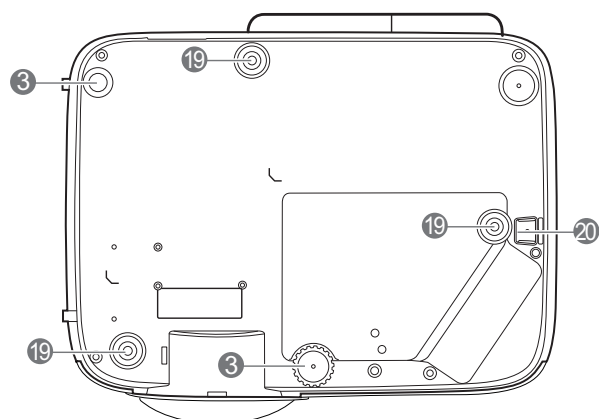
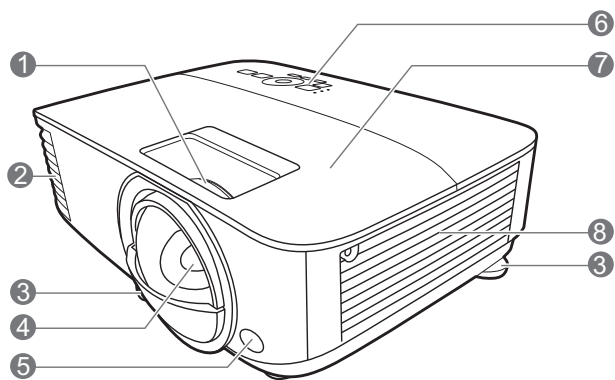

1. Кольцо фокусировки
2. Вентиляционное отверстие (выпуск теплого воздуха)
3. Ножки регулировки угла
4. Проекционный объектив
5. Инфракрасный датчик ДУ
6. Внешняя панель управления (См. [Элементы управления и функции на стр. 10.](#))
7. Крышка лампы
8. Вентиляционное отверстие (впуск охлаждающего воздуха)
9. Разъем аудиовхода
Разъем аудиовыхода
10. Разъем выходного сигнала RGB (PC)

11. Порт управления RS-232
12. Разъем входного сигнала RGB (PC)
13. Входной порт HDMI
14. Разъем LAN RJ-45
15. Порт USB Mini-B
16. Порт USB, тип A
17. Порт USB, тип A
18. Разъем питания перем. тока
19. Отверстия для настенного монтажа
20. Система безопасности
21. Порт USB типа A (для беспроводного адаптера)
22. Крышка беспроводного адаптера

Элементы управления и функции

Проектор и пульт ДУ

• Все описанные в данном документе нажимаемые кнопки доступны на проекторе или на пульте ДУ.



• Пульт дистанционного управления не оснащается лазерной указкой на территории Японии.

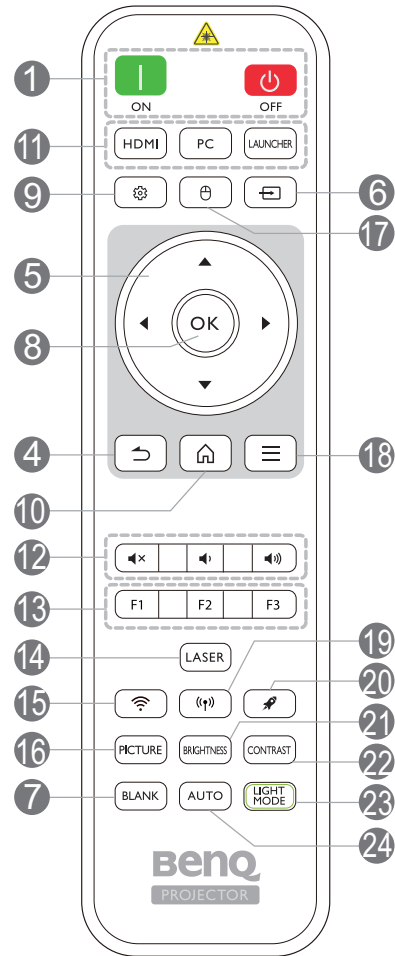
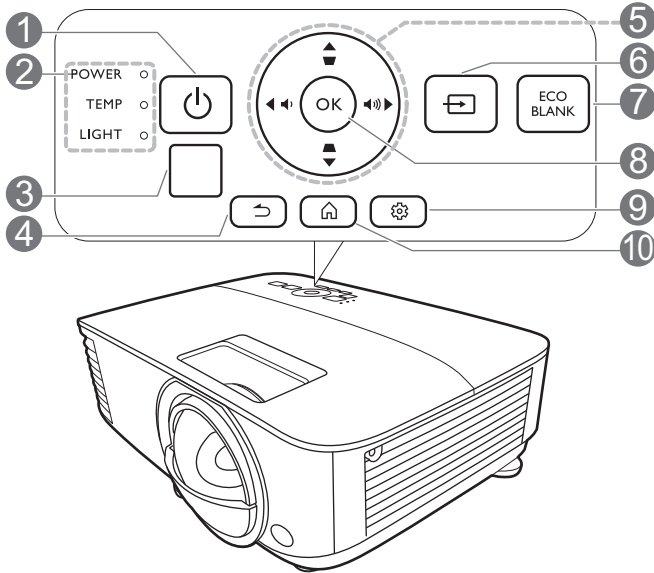

№	Когда входной источник является BenQ Launcher	Когда входной источник НЕ является BenQ Launcher
1.	<p>ПИТАНИЕ</p> <p>ON (Вкл.)/ Off (Выкл.)</p>	Переключение проектора между режимами ожидания и эксплуатации.
2.	<p>Индикатор лампы (POWER)/Индикатор температуры TEMP (Температура)/Индикатор лампы (LAMP)</p>	(См. Индикаторы на стр. 106.)
3.	Инфракрасный датчик ДУ	
4.	BACK (Назад)	<p>Возврат в предыдущее меню, в основное меню настроек или выход из приложения.</p> <p>Переход к предыдущему экранному меню или выход из настроек меню.</p>

№		Когда входной источник является BenQ Launcher	Когда входной источник НЕ является BenQ Launcher
5.	<p>Кнопки перемещения (▲, ▼, ◀, ▶)</p> <p>Кнопки коррекции трапец. искажения (▲, ▼)</p> <p>Кнопки громкости (🔊/🔊🔊)</p>	<p>Перемещение по пунктам меню или переключение доступных параметров.</p> <p>(Недоступно.)</p> <p>(Недоступно.)</p>	<p>При активном экранном меню (OSD) кнопки используются для выбора пунктов меню и настроек.</p> <p>Отображается страница коррекции трапец. искажения.</p> <p>Уменьшение или увеличение уровня громкости проектора.</p>
6.	☰ (SOURCE (ИСТОЧНИК))	Вывод панели выбора источника сигнала.	
7.	ECO BLANK (Пустой экран Эко), BLANK (Пустой экран)	<p>Используется для того, чтобы скрыть изображение на экране.</p> <p> Во время работы проектора запрещается закрывать проекционный объектив какими-либо предметами – это может привести к нагреванию и деформированию этих предметов или даже стать причиной возгорания.</p>	
8.	OK	Подтверждение выбранного пункта меню.	Подтверждение выбранного пункта экранного меню (OSD).
9.	⚙️ (MENU (Меню))	Вход в меню Настройки .	Включение или выключение экранного меню (OSD) проектора.
10.	🏠 (HOME (главный экран))	Возвращает пользователя на начальный экран.	(Недоступно.)
11.	Кнопки выбора источника сигнала: HDMI, ПК, LAUNCHER	Выбор источника входного сигнала для отображения.	
12.	🔊x	Включение и выключение звука проектора.	
	🔊	Уменьшение уровня громкости проектора.	
	🔊🔊	Увеличение уровня громкости проектора.	
13.	Кнопки управления: F1, F2, F3	Индивидуальная настройка кнопок, по умолчанию это недавно открытые документы и приложения (F1)/настройки беспроводного проецирования (F2)/рекомендованные функции (F3).	(Недоступно.)
14.	LASER	Лазерная указка для проведения презентаций.	
15.	📶 (WiFi)	Вход в меню Интернет в Настройки .	(Недоступно.)
16.	PICTURE (Изображение)	Выбор доступного режима изображения.	
17.	⊕ (Курсор)	Активация функции курсора.	(Недоступно.)

№	Когда входной источник является BenQ Launcher	Когда входной источник НЕ является BenQ Launcher
18. ☰ (Меню Android)	Переход в меню Настройки . В случае, если связанные с приложением настройки могут быть вызваны изнутри приложения.	(Недоступно.)
19. «¶» (Точка доступа)	Вход в меню Точка доступа в Настройки .	(Недоступно.)
20. 🗑️ (Очистить память)	Переход в режим ускорения одним нажатием (опустошения одним нажатием).	(Недоступно.)
21. BRIGHTNESS (ЯРКОСТЬ)	Используется для регулировки яркости.	
22. CONTRAST (КОНТРАСТНОСТЬ)	Используется для регулировки контрастности.	
23. LIGHT MODE (Режим освещения)	Отображение меню Режим освещения для выбора подходящего режима работы освещения.	
24. AUTO (АВТО)	(Недоступно.)	Автоматический выбор оптимальных параметров изображения при выбранном сигнале ПК (аналоговый RGB).

Использование лазерной указки

Лазерная указка используется при проведении презентаций. При нажатии излучает свет красного цвета. Лазерное излучение с видимым лучом. Для непрерывного вывода луча необходимо нажать и удерживать кнопку **LASER**.

Лазерная указка – это не игрушка. Родители должны помнить об опасности энергии лазерного луча и хранить пульт ДУ в недоступном для детей месте.

! Запрещается смотреть в окно излучения лазера и направлять лазерный луч на себя и других людей. Перед началом использования пульта ДУ прочтите предупреждения на его задней стороне.

Avoid Exposure
Laser radiation is emitted from this aperture



Рабочий диапазон пульта ДУ

Для обеспечения правильной работы устройства пульт ДУ необходимо держать перпендикулярно в пределах угла 30 градусов по отношению к ИК датчику проектора. Расстояние между пультом и датчиком не должно превышать 8 метров (~ 26 футов).

Следите за тем, чтобы между пультом ДУ и инфракрасным датчиком проектора не было препятствий, мешающих прохождению инфракрасного луча.

- Управление проектором спереди

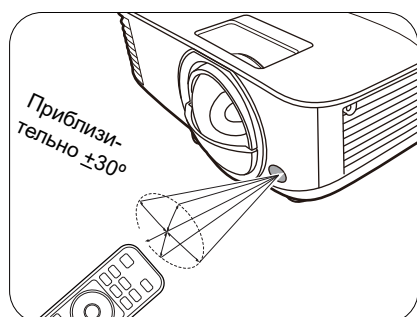

- Управление проектором сверху

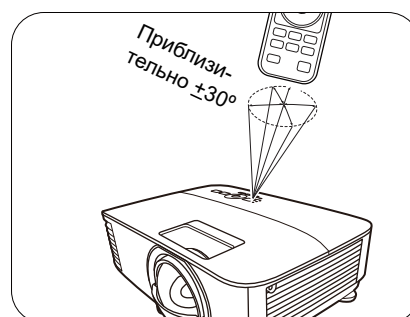

Расположение проектора

Выбор местоположения

Для выбора места установки проектора примите во внимание следующие факторы:

- Размер и положение экрана
- Расположение электрической розетки
- Расположение и расстояние между проектором и остальным оборудованием

Проектор можно устанавливать следующими способами.

1. Спереди на столе

Проектор располагается на полу или на столе перед экраном. Это наиболее распространенный способ расположения, обеспечивающий быстроту установки и мобильность.

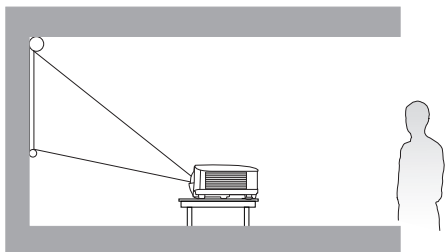

2. Сзади на столе

Выберите это местоположение, если проектор располагается на столе сзади экрана. Для установки в этом положении требуется специальный экран для проецирования сзади.

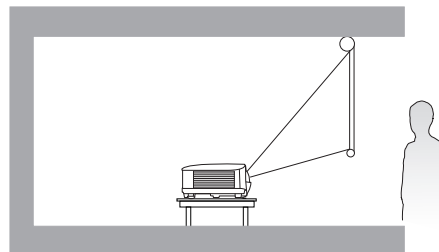

3. Спереди на потолке

При данном способе расположения проектор подвешивается в перевернутом положении под потолком перед экраном. Для монтажа проектора под потолком необходимо приобрести у поставщика комплект BenQ для потолочного монтажа.

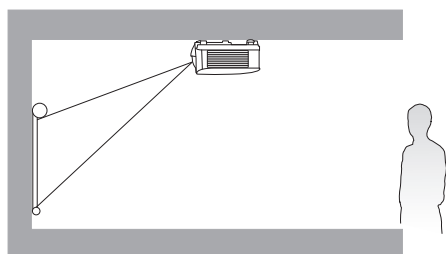

4. Сзади на потолке

При данном способе расположения проектор подвешивается в перевернутом положении под потолком за экраном. Для установки в этом положении требуется специальный экран для проецирования сзади и комплект для потолочного монтажа производства BenQ.

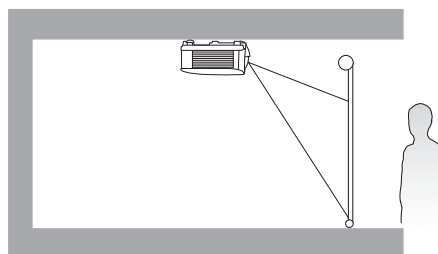

После включения проектора перейти в **Дополнительно Меню - Настройки > Установка проектора > Установка проектора** и нажать ◀/▶ для выбора настройки.

Выбор размера проецируемого изображения

Размер проецируемого изображения зависит от расстояния между объективом проектора и экраном, настройки масштаба (при наличии) и видеоформата.

Размеры проецируемого изображения

EX800ST

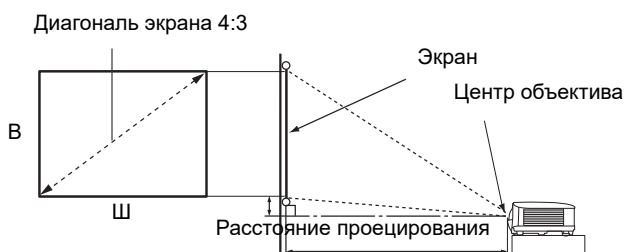

- Соотношение сторон экрана составляет 4:3, проецируемого изображения – 4:3

Размер экрана				Расстояние до экрана (мм)	Самое низкое/высокое положение линзы (мм)
Диагональ		В (мм)	Ш (мм)		
Дюймы	мм				
60	1524	914	1219	744	137
70	1778	1067	1422	868	160
80	2032	1219	1626	992	183
90	2286	1372	1829	1116	206
100	2540	1524	2032	1240	229
110	2794	1676	2235	1363	251
120	3048	1829	2438	1487	274

Например, при 120-дюймовом экране рекомендуемое расстояние проецирования составляет 1487 мм.

Например, если полученное расстояние проецирования составляет 1000 мм, наиболее близким значением в столбце "**Расстояние до экрана (мм)**" является 992 мм. В той же строке указано, что требуется размер экрана 80 дюймов (приблизительно 2,0 м).



Все измерения являются приблизительными и могут отличаться от фактических размеров. В случае стационарной установки проектора компания BenQ рекомендует до его окончательного монтажа физически измерить размер проецируемого изображения и расстояние проецирования, используя непосредственно сам проектор на месте монтажа, чтобы внести поправку на оптические характеристики проектора. Это позволит определить точное положение проектора, являющееся оптимальным для выбранного места установки.

EW800ST

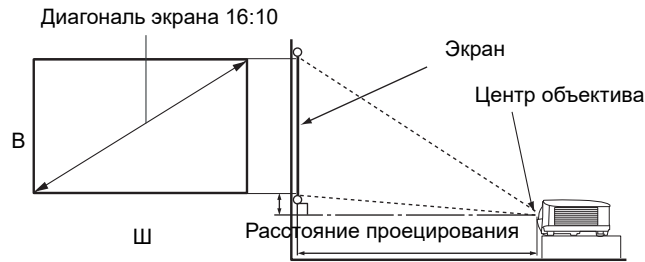

- Соотношение сторон экрана составляет 16:10, проецируемого изображения — 16:10

Размер экрана				Расстояние до экрана (мм)	Самое низкое/высокое положения линзы (мм)
Диагональ		В (мм)	Ш (мм)		
Дюймы	мм				
70	1778	942	1508	739	47
80	2032	1077	1723	844	54
90	2286	1212	1939	950	61
100	2540	1346	2154	1055	67
110	2794	1481	2369	1161	74
120	3048	1615	2585	1267	81

Например, при 120-дюймовом экране рекомендуемое расстояние проецирования составляет 1267 мм.

Например, если полученное расстояние проецирования составляет 1000 мм, наиболее близким значением в столбце "**Расстояние до экрана (мм)**" является 950 мм. В той же строке указано, что требуется размер экрана 90 дюймов (приблизительно 2,3 м).



Все измерения являются приблизительными и могут отличаться от фактических размеров.

В случае стационарной установки проектора компания BenQ рекомендует до его окончательного монтажа физически измерить размер проецируемого изображения и расстояние проецирования, используя непосредственно сам проектор на месте монтажа, чтобы внести поправку на оптические характеристики проектора. Это позволит определить точное положение проектора, являющееся оптимальным для выбранного места установки.

Монтаж проектора

При необходимости монтажа проектора настоятельно рекомендуется использовать правильно подобранный комплект для монтажа проектора BenQ, а также проверять безопасность и надежность установки.

Применение комплектов для монтажа других производителей повышает риск падения проектора вследствие неправильного крепления или использования болтов неподходящего диаметра или длины.

Перед монтажом проектора

- Комплект для монтажа проектора BenQ приобретите там же, где был приобретен проектор BenQ.
- Компания BenQ рекомендует также отдельно приобрести защитный кабель, совместимый с замком типа Kensington, и надежно прикрепить его к предусмотренному на проекторе разъему для замка Kensington и к основанию монтажного кронштейна. Это позволит предотвратить падение проектора в случае его отсоединения от монтажного кронштейна.

- Обратитесь к дилеру для установки проектора. Самостоятельная установка проектора может привести к его падению или травме персонала.
- Необходимо предпринять соответствующие действия для предотвращения падения проектора, например, в случае землетрясения.
- Гарантия не распространяется на повреждения, вызванные установкой проектора с использованием комплектов для монтажа других производителей.
- В случае потолочного/настенного монтажа следует учитывать температуру окружающего воздуха. В случае использования нагревательного устройства температура в районе потолка может быть выше ожидаемой.
- Диапазон крутящих моментов комплекта для установки представлен в руководстве пользователя. Использование крутящего момента, превышающего указанный, может привести к повреждению и последующему падению проектора.
- Следует убедиться, что на необходимой высоте есть доступная розетка для простого подключения проектора.

Схема потолочного/настенного монтажа

Винт для потолочного/настенного крепления: M4
(макс. длина = 25 мм; мин. длина = 20 мм)

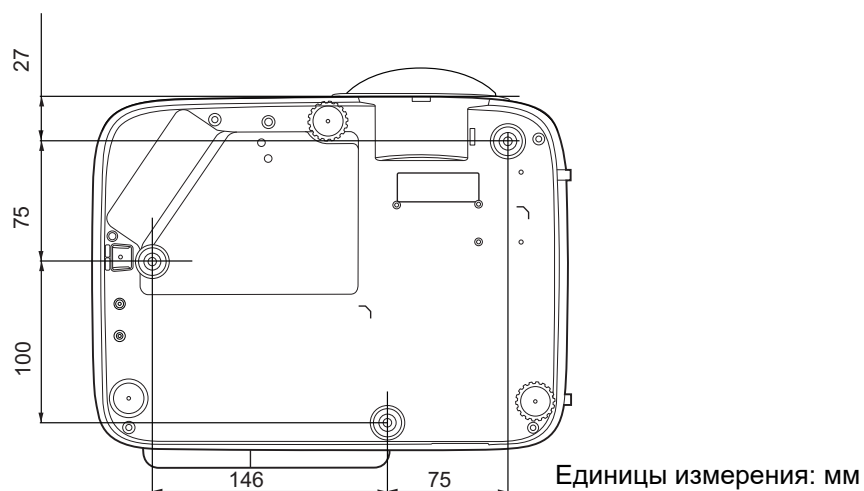

Настройка проецируемого изображения

Настройка угла проецирования

Если проектор установлен на наклонной поверхности или если экран и луч проектора не перпендикулярны друг другу, проецируемое изображение принимает трапециевидную форму. Для точной регулировки горизонтального угла проецирования используйте ножки регулятора.

Чтобы уменьшить высоту ножки, вращайте ее в обратном направлении.

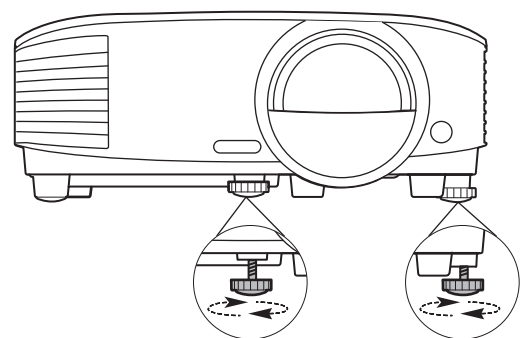

Не смотрите на линзу при включенной лампе. Интенсивный луч света от лампы может повредить глаза.

Автонастройка изображения

В некоторых случаях может возникнуть необходимость оптимизации качества изображения. Для этого нажмите **AUTO (АВТО)**. В течение 3 с встроенная функция интеллектуальной автоматической настройки выполнит перенастройку частоты и фазы синхронизации для обеспечения наилучшего качества изображения.

В углу экрана в течение 3 секунд будут выведены сведения о текущем источнике сигнала.



Данная функция доступна только при выбранном сигнале ПК (аналоговый RGB).

Точная настройка резкости изображения

Добейтесь четкого изображения с помощью кольца фокусировки.

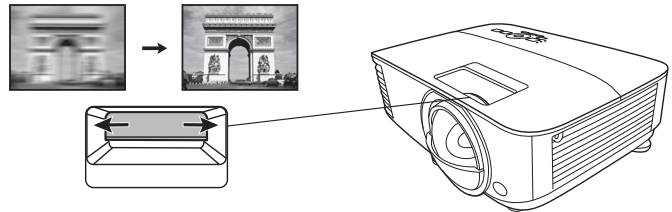

Коррекция трапец. искажения

Трапецеидальность выражается в том, что проецируемое изображение имеет форму трапеции в результате проекции под углом.

В этом случае необходимо выполнить коррекцию вручную следующим образом.

1. Для вывода страницы коррекции трапец. искажения выполните один следующих шагов.

- Нажмите кнопку **▲** / **▼** на проекторе или на ПДУ.
- Перейдите в **Дополнительно Меню — Дисплей > Трапец. искажения** и нажмите **ОК**.



2. На дисплее появится страница корректировки параметра **Трапец. искажения**.
Нажмите **▲** для коррекции трапецеидальности в верхней части изображения.
Нажмите **▼** для коррекции трапецеидальности в нижней части изображения.

Подключение

При подключении источника сигнала к проектору обеспечьте выполнение следующих условий:

1. Перед выполнением любых подключений обязательно выключите все оборудование.
2. Для каждого источника сигнала используйте соответствующий кабель.
3. Кабели должны быть плотно вставлены в разъемы.

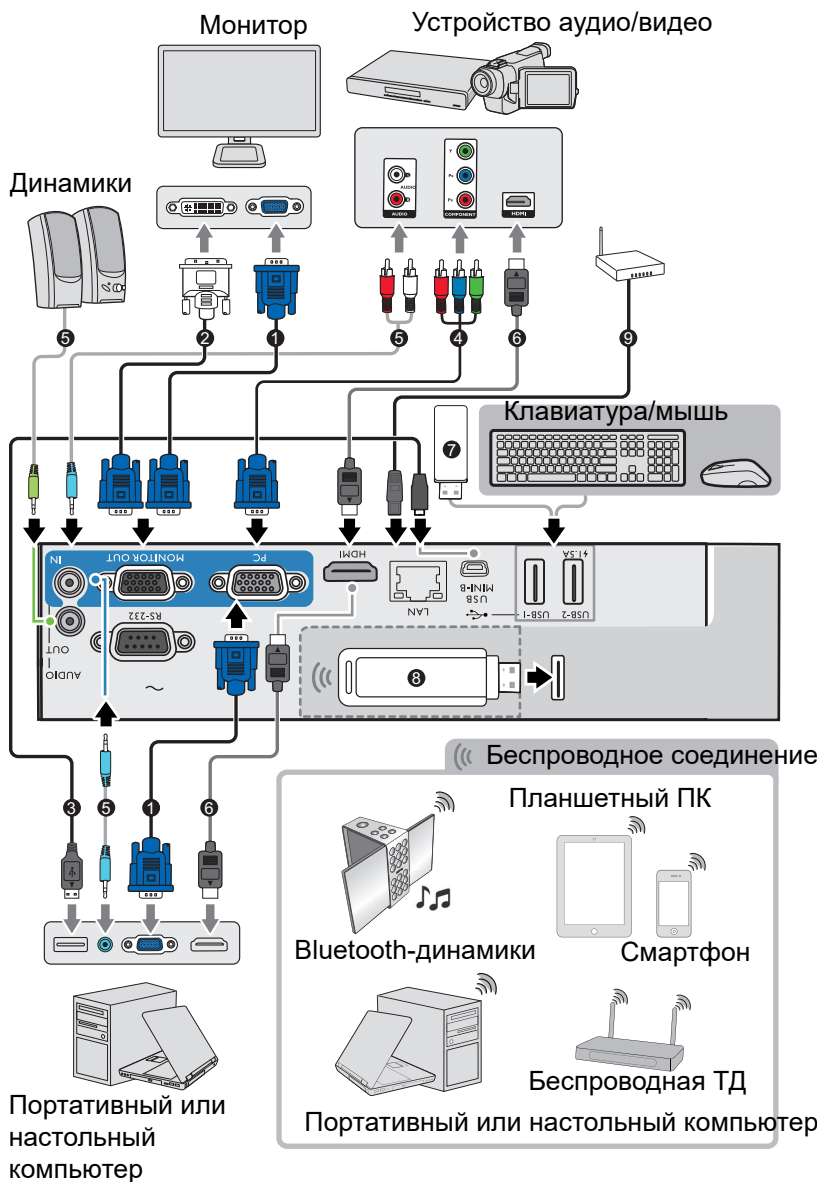



1	Кабель VGA
2	Кабель подключения VGA к DVI-A
3	Кабель USB
4	Переходной кабель с компонентного видео на VGA (D-sub)
5	Аудиокабель
6	Кабель HDMI
7	USB-накопитель
8	Беспроводной адаптер (WDR02U)
9	Кабель RJ45



- На представленных выше рисунках кабелей некоторые могут не входить в комплект поставки проектора (см. раздел [Комплект поставки на стр. 7](#)). Они доступны для приобретения в магазинах электронных товаров.
- Иллюстрации подключения приведены исключительно в качестве примера. Задние разъемы на проекторе могут различаться в зависимости от модели.
- В большинстве портативных компьютеров не предусмотрено автоматическое включение внешних видеопортов при подключении проектора. Обычно включение/выключение внешнего дисплея осуществляется с помощью комбинации кнопок FN + функциональная кнопка. Нажмите одновременно клавишу FN и соответствующую функциональную клавишу. Сведения о комбинациях клавиш см. в инструкции к портативному компьютеру.
- Если после включения проектора и выбора соответствующего источника видеосигнала воспроизведение видео не происходит, проверьте включение и исправность источника сигнала. Кроме того, проверьте правильность подключения кабелей видеосигнала.

Проектор требуется подключать к источнику видеосигнала только одним из описанных выше способов; тем не менее, все способы подключения обеспечивают различное качество видеосигнала.

Терминал		Качество изображения
HDMI		Лучшее
Компонентное видео (через вход RGB)		Очень хорошее

Подключение источников аудиосигнала



Проектор оснащен встроенным(-и) монофоническим(-ими) динамиком(-ами), предназначенным(-ыми) для выполнения базовых функций звукового сопровождения презентаций исключительно для деловых целей. В отличие от систем домашнего кинотеатра и домашнего видео, эти динамики не предназначены для воспроизведения стереофонического звукового сигнала. При подключении любого входного стереосигнала на выход (на динамик проектора) подается обычный монофонический звуковой сигнал.

При подключении разъема **АУДИОВЫХОД** звук встроенного(-ых) динамика(-ов) будет отключен.



- Проектор воспроизводит только монофонический звук даже в случае подключения стереофонического сигнала.
- Если после включения проектора и выбора соответствующего источника видеосигнала воспроизведение видео не происходит, проверьте включение и исправность источника сигнала. Кроме того, проверьте правильность подключения кабелей видеосигнала.

Включение проектора

1. Подключите кабель питания. Включите розетку (если она оснащена выключателем). При включении питания индикатор питания на проекторе загорится оранжевым светом.
2. Для включения проектора нажмите  на проекторе или  на пульте ДУ. При включении проектора индикатор питания мигает, а затем горит зеленым светом.

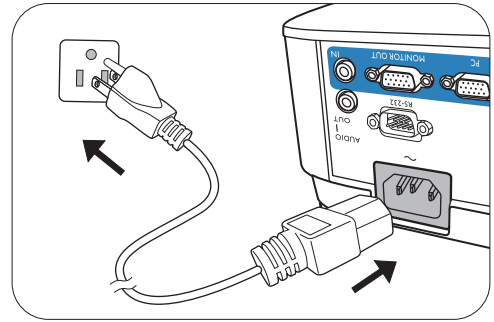







Процедура подготовки проектора к работе занимает около 30 секунд. В конце процедуры включения появляется логотип включения.

При необходимости поверните кольцо фокусировки для настройки четкости изображения.



- Во избежание несчастных случаев, таких как поражение электрическим током или пожар, используйте оригинальные принадлежности (напр., кабель питания).
- Если проектор еще слишком горячий после предыдущего использования, то в течение приблизительно 90 с перед включением лампы будет работать охлаждающий вентилятор.

3. Если проектор включается впервые, откроется мастер настройки, который поможет задать нужные настройки для проектора. Если вы это уже сделали, пропустите этот процесс.
 - Используйте кнопки со стрелками (, , , ) для пролистывания пунктов меню.
 - Используйте **OK** для подтверждения выбора пункта меню.
 - Используйте кнопку возврата , чтобы вернуться в предыдущее меню.
 - Используйте кнопку меню , чтобы пропустить меню.



Представленные снимки мастера настройки служат только для справки и могут отличаться от фактического изображения.

Шаг 1:

Выбор параметра **Полож. проектора**.

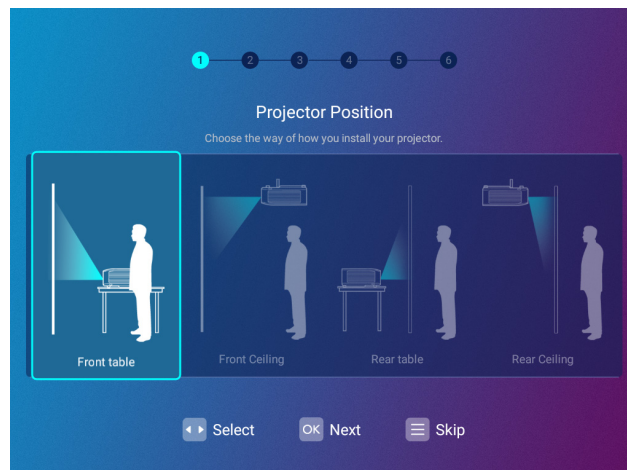

Шаг 2:

Выбор параметра **Язык**.

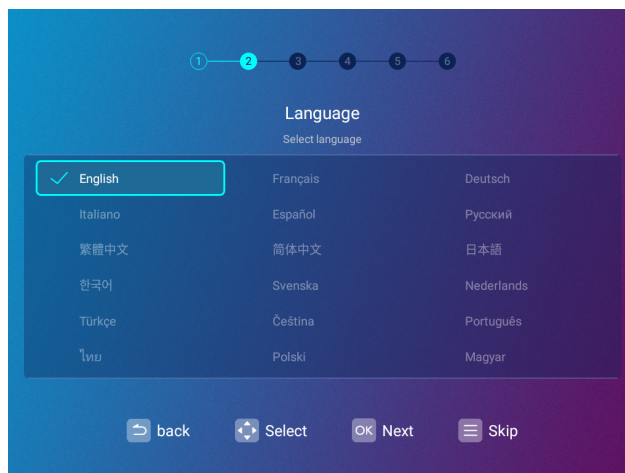

Доступные языки могут отличаться в зависимости от поставляемого в ваш регион продукта и могут быть обновлены без предварительного уведомления.

Шаг 3:

Регулировка параметра **Трапец. искажения**.

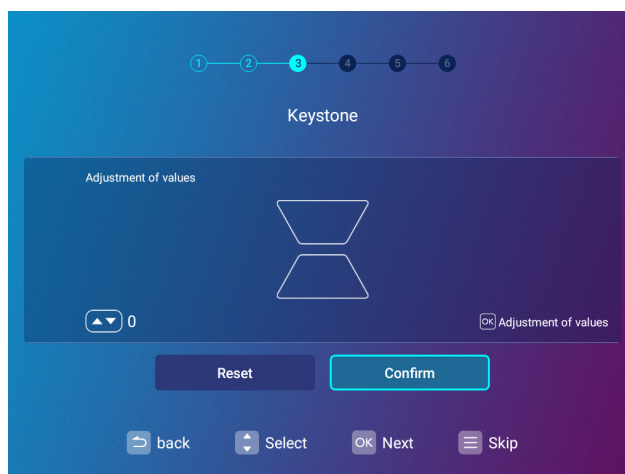

Шаг 4:

Настройте параметр **Настройки беспроводной связи** путем выбора беспроводной сети и ввода пароля.

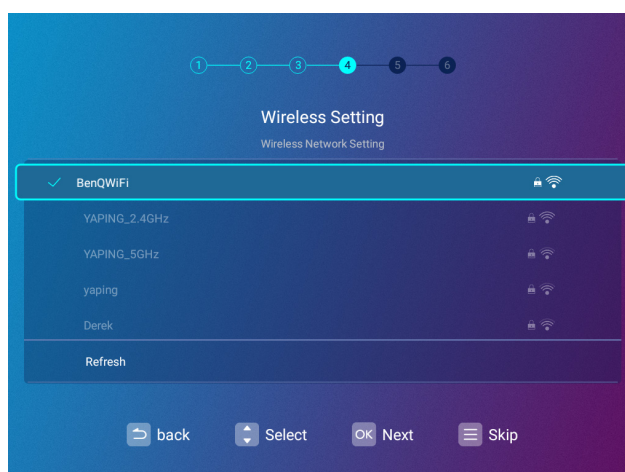

Шаг 5:

Укажите параметр **Часовой пояс**.

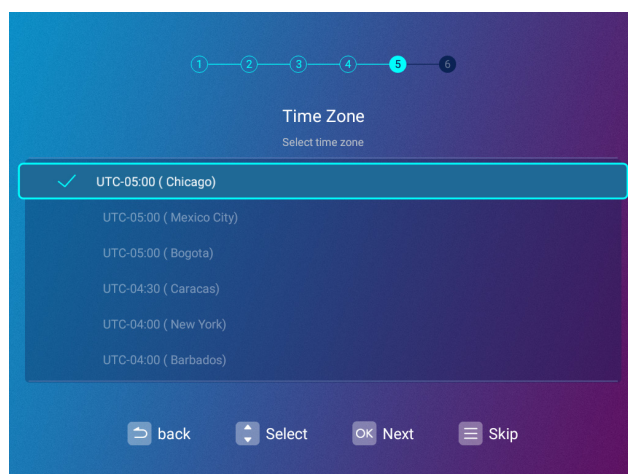

Шаг 6:

Прочитайте **Заявление о конфиденциальности** и нажмите **ОК**, чтобы согласиться с заявлением.

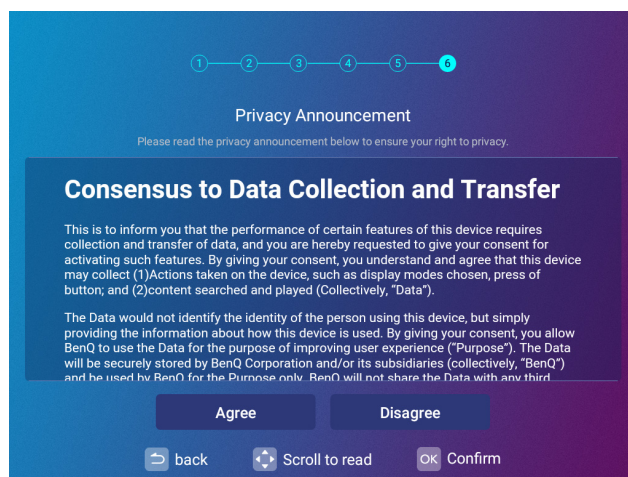

Если вы в будущем захотите отозвать свое согласие на соглашение о конфиденциальности, то это можно сделать через меню **Общие > Об устройстве > Заявление о конфиденциальности** в меню **Настройки BenQ Launcher**. Подробнее см. **Сведения на стр. 67**.

По выполнении приведенных выше шагов, проектор выведет запрос на включение функции AMS.

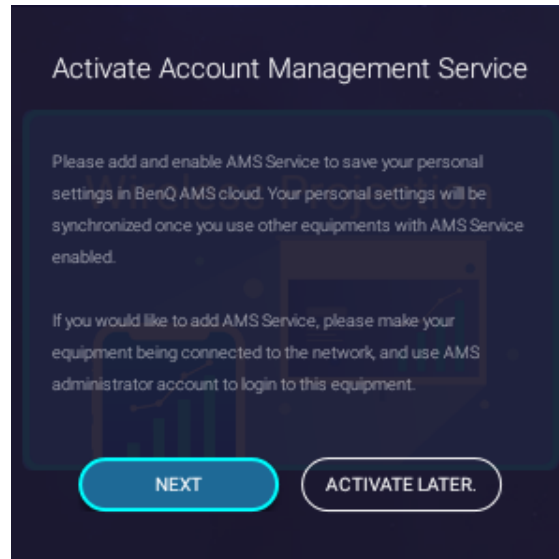

Теперь имеются три способа работы с проектором. Дальнейшие необходимые действия зависят от ваших конкретных потребностей.

Случаи	Доступные функции	Эксплуатация
Доступ к BenQ Launcher с учетной записью AMS	<p>Полноценные функции BenQ Launcher:</p> <ul style="list-style-type: none"> • Служба AMS (стр. 25) • Соединение Wi-Fi (стр. 39) • Соединение Bluetooth (стр. 53) • Соединение с USB-накопителем (стр. 51) • Приложения (стр. 56) • Подключение к устройствам ЧМИ (например, мыши и клавиатуре) 	<p>Если вы уже успешно зарегистрировали учетную запись администратора на веб-сайте AMS, выберите СЛЕД. во всплывающем окне. См. Привязка учетной записи администратора AMS к проектору на стр. 26 за дополнительными инструкциями.</p>
Доступ к BenQ Launcher без службы AMS	<p>Все функции BenQ Launcher кроме службы AMS.</p>	<p>Если у вас нет учетной записи администратора AMS, выберите АКТИВИРОВАТЬ ПОЗЖЕ во всплывающем окне и нажмите ОК. Служба AMS на проекторе будет отключена до тех пор, пока вы не включите ее вручную через меню Настройки. См. Включение AMS на стр. 25 за дополнительной информацией о включении службы AMS вручную.</p>
Обычный проектор	<p>Только проводная передача, без функций подключения по сети или ЧМИ</p>	<p>Нажмите HDMI или ПК на пульте ДУ или  (SOURCE (ИСТОЧНИК)) и выберите HDMI или PC/YPbPr.</p>



За дополнительной информацией о регистрации учетной записи администратора AMS, см. [Перед началом работы на стр. 24](#).

Эксплуатация (с источником с использованием Launcher)

Перед началом работы

Одной из ключевых функций данного проектора является использование службы системы управления учетными записями (AMS), которая позволяет создавать отдельные учетные записи проектора и управлять ими. Использование службы AMS позволяет делать следующее:

- Индивидуально настраивать рабочее пространство проектора под каждую учетную запись
- Получать доступ к файлам, хранящимся в учетных записях облачных хранилищ (таких как Google Drive, Dropbox и других) напрямую из проектора
- Управлять авторизацией каждой учетной записи, включая ограничение доступа к различным функциям проектора.

Для использования службы AMS настоятельно рекомендуется зарегистрировать учетную запись администратора AMS перед тем, как начать процесс первого запуска проектора. Чтобы зарегистрировать учетную запись AMS, откройте веб-сайт службы BenQ (<https://service-portal.benq.com/login>) в браузере Chrome или Firefox, нажмите ссылку **Зарегистрировать (только для администраторов)** и выполните процесс регистрации.

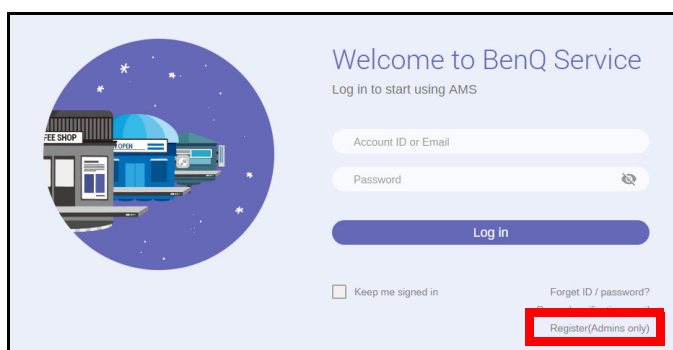

За полным описанием функций службы AMS, включая инструкции по настройке и управлению учетными записями, см. **Руководство пользователя AMS**, которое можно загрузить по следующему URL: <https://www.benq.com/en-us/business/index.html> > модель вашего проектора > **Загрузки** > **Руководство пользователя**.



Иллюстрации в данном документе приводятся исключительно для справки. Пользовательский интерфейс может быть изменен без предварительного уведомления.

Служба AMS

Как уже упоминалось ранее, служба AMS является ключевой функцией проектора, позволяющей настраивать рабочее пространство проектора, получать доступ к файлам, хранящимся в учетных записях облачных хранилищ напрямую из проектора и управлять доступом к различным функциям проектора в зависимости от учетной записи пользователя.

За полным описанием функций службы AMS, включая инструкции по настройке и управлению учетными записями, см. **Руководство пользователя AMS**, которое можно загрузить по следующему URL: <https://www.benq.com/en-us/business/index.html> > модель вашего проектора > **Загрузки** > **Руководство пользователя**.

Включение AMS

Возможно, что служба AMS не была включена в ходе работы мастера настройки во время первого запуска. В таком случае, вам придется вручную включить AMS. Чтобы включить AMS вручную:

1. Убедитесь, что уже создали учетную запись администратора AMS. См. [Перед началом работы на стр. 24](#) за дополнительной информацией о регистрации учетной записи администратора AMS.
2. Выберите один из следующих методов:
 - Выберите **Служба AMS** на главном экране **BenQ Launcher** и нажмите **ОК**.
 - Выберите кнопку меню **Настройки** на главном экране **BenQ Launcher** и нажмите **ОК**. Затем выберите **Служба AMS** в разделе **Предпочтение** меню **Настройки** и затем нажмите **ОК**.

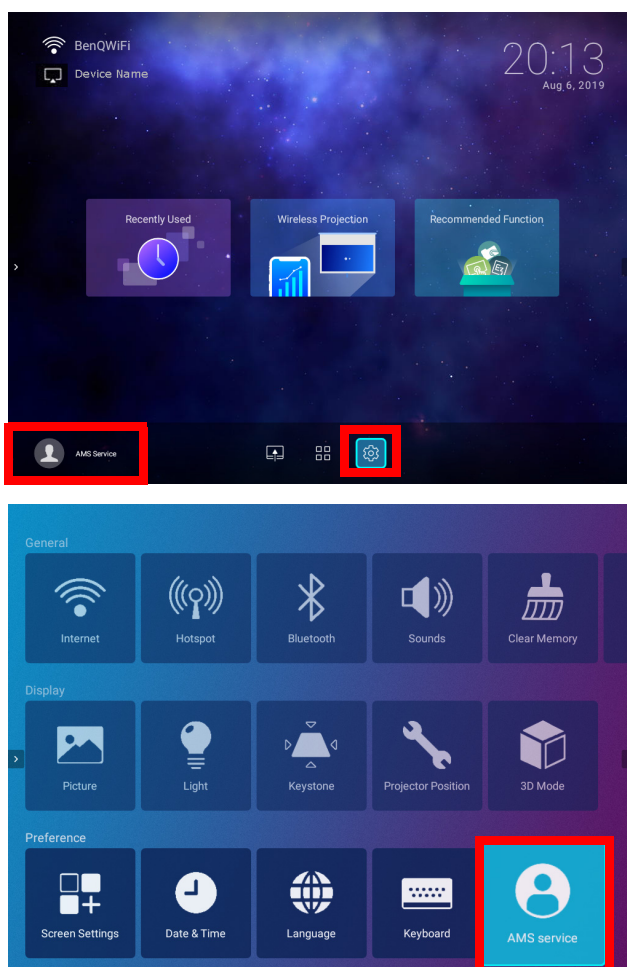

3. Находясь на экране **Служба AMS**, нажмите **ОК**, чтобы переключатель **Служба AMS** стал **Вкл.**.

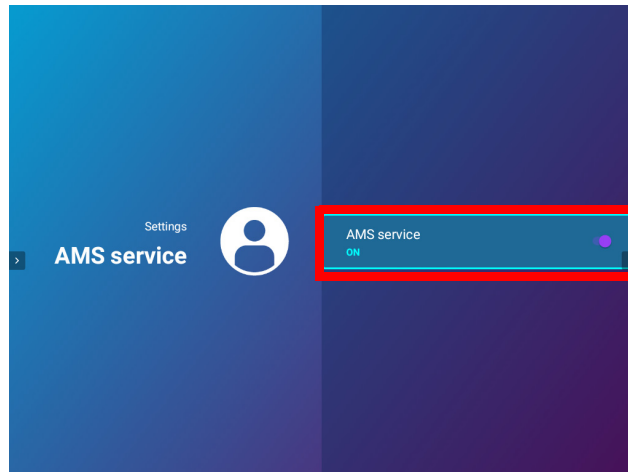

Когда функция AMS будет включена на проекторе, вам потребуется привязать к проектору учетную запись администратора AMS перед тем, как использовать службу AMS.

Привязка учетной записи администратора AMS к проектору

После включения функции AMS, следующим этапом является привязка учетной записи администратора AMS к проектору, чтобы выбрать конкретного администратора проектора (т. е. убедиться, что только один администратор имеет права на управление проектором).



Перед привязкой учетной записи к проектору следует сначала убедиться, что для проектора выполнены следующие условия:

- Успешно зарегистрирована учетная запись администратора AMS. См. [Перед началом работы на стр. 24](#) за дополнительной информацией о регистрации учетной записи администратора AMS.
- Проектор подключен к беспроводной сети с доступом в Интернет. См. [Подключение проектора к беспроводной сети на стр. 39](#) за дополнительной информацией о подключении к беспроводной сети.
- В проекторе включена **Служба AMS**. См. [Включение AMS на стр. 25](#) за дополнительной информацией о включении **Служба AMS**.

После включения функции AMS всплывет окно **Вход под учетной записью администратора**. Чтобы привязать учетную запись администратора AMS к проектору: Введите **Имя пользователя** и **Пароль** для вашей учетной записи администратора AMS в окно **Вход под учетной записью администратора**, выберите **Вход в систему** и нажмите **ОК**. Если вы не желаете привязывать учетную запись к проектору, выберите **Отмена** и нажмите **ОК**.

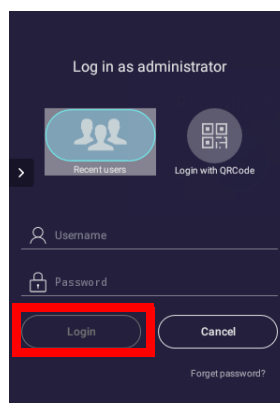

Как только вы отправите информацию для входа под учетной записью администратора, появится сообщение об успешной привязке учетной записи администратора к проектору. Чтобы убедиться, что процесс привязки прошел успешно, вы можете проверить меню **Информация об устройстве** в меню учетной записи службы AMS, см. [Меню учетной записи на стр. 29](#) за дополнительной информацией.

Учетные записи AMS

Как только ваша учетная запись AMS будет успешно привязана к проектору, пользователи смогут входить под учетными записями перед использованием проектора и, в зависимости от типа учетной записи и сконфигурированных под нее настроек, использовать индивидуально настроенные интерфейсы и выделенные функции, а также получать доступ к личному облачному хранилищу.

Далее приведен список типов учетных записей, доступных для проектора:

Администратор – данная учетная запись должна быть создана/зарегистрирована через веб-сайт AMS и включает в себя полный доступ к функциям и меню **Настройки** проектора.

Пользователь – данная учетная запись должна быть создана администратором через веб-сайт AMS и имеет доступ к функциям проектора и меню **Настройки** на основании авторизаций и конфигураций по умолчанию, установленных администратором. Пользователи могут настраивать видимый интерфейс проектора под себя, например, конфигурировать ярлыки приложений или ссылки на личные учетные записи облачных хранилищ путем входа на веб-сайт AMS и редактирования своих предпочтений.

Гость – параметр по умолчанию, действующий при отсутствии входа в проектор под учетной записью. Он обладает ограниченным доступом к функциям проектора и меню **Настройки**.

Вход под учетной записью



Перед входом в проектор под учетной записью, следует сначала убедиться, что для проектора выполнены следующие условия:

- Проектор подключен к беспроводной сети с доступом в Интернет. См. [Подключение проектора к беспроводной сети на стр. 39](#) за дополнительной информацией о подключении к беспроводной сети.
- В проекторе включена **Служба AMS**. См. [Включение AMS на стр. 25](#) за дополнительной информацией о включении **Служба AMS**.

Чтобы войти в проектор под учетной записью AMS, выберите **Вход в систему** на главном экране **BenQ Launcher** и нажмите **OK**.

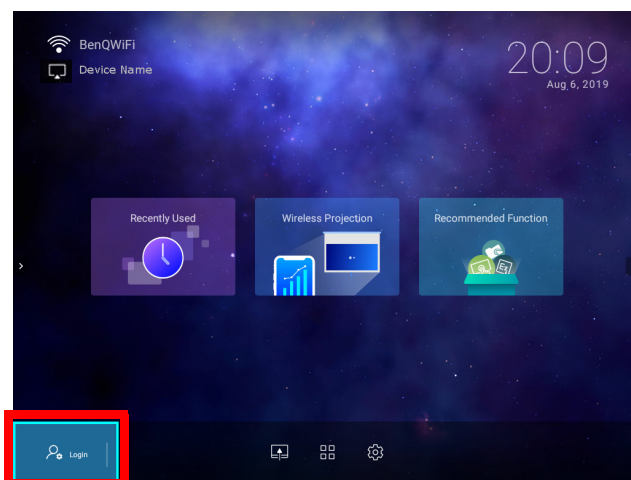

Завершите процесс входа одним из следующих способов:

- Введите **Имя пользователя** и **Пароль** для вашей учетной записи AMS в окне **Вход в систему**, затем выберите **Вход в систему** и нажмите **ОК**.

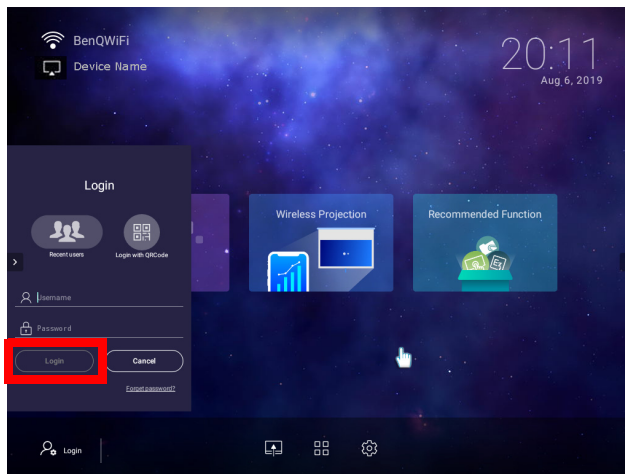

 Вы можете выбрать **Недавние пользователи** в окне **Вход в систему** и нажать **ОК**, чтобы выбрать **Имя пользователя** из списка недавно использованных учетных записей.

- Выберите **Вход с QR-кодом** в окне **Вход в систему** и нажмите **ОК**. Просканируйте появившийся QR-код мобильным устройством и нажмите предоставленную ссылку, чтобы войти через мобильное устройство.

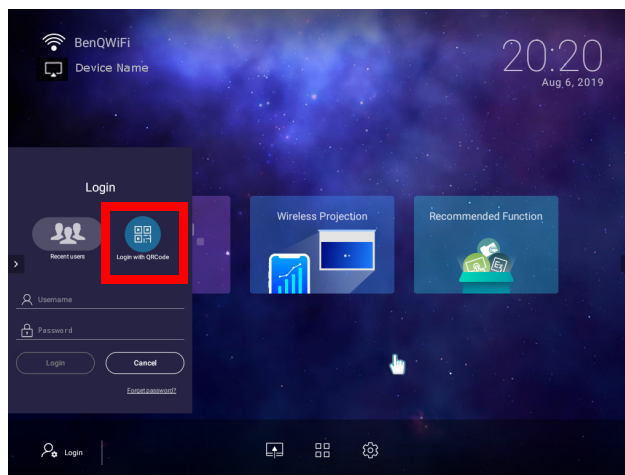

 Если проектор не подключен к беспроводной сети с доступом в Интернет, в AMS смогут входить только учетные записи, приведенные в списке **Доступные учетные записи оффлайн** меню учетной записи администратора. См. [Меню учетной записи на стр. 29](#) за дополнительной информацией о меню учетной записи.

Меню учетной записи

После входа в проектор под учетной записью AMS, в левом нижнем углу главного экрана **BenQ Launcher** будет указана текущая учетная запись. Выберите значок имени учетной записи и нажмите **OK**, чтобы открыть меню параметров, связанных с учетными записями.

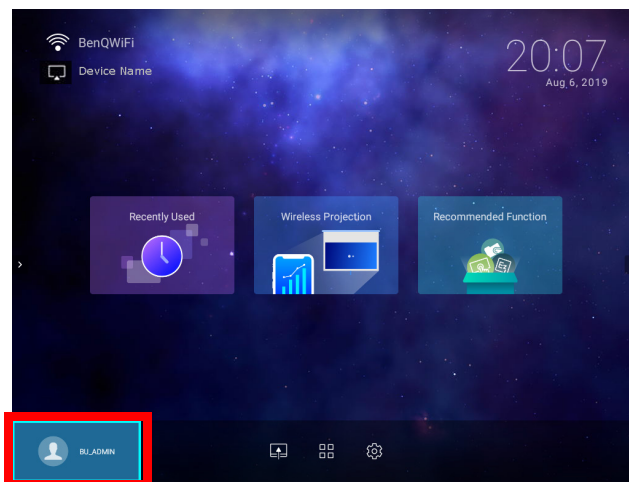

В меню учетной записи приведены следующие параметры:

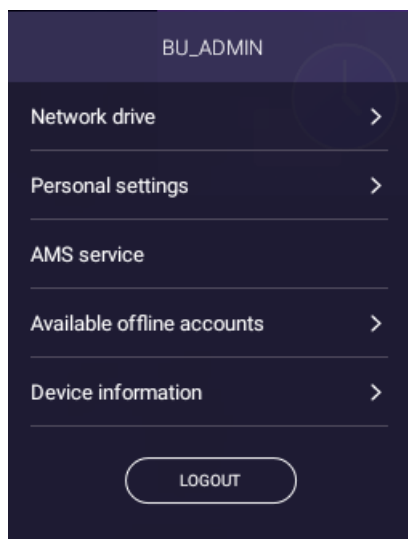

Элемент	Описание
Сетевой диск	Открывает ваши личные файлы через приложение Файлы AMS , обеспечивая доступ к файлам в учетной записи облачного хранилища, привязанной к учетной записи AMS, или на внутреннем накопителе. См. Файлы AMS на стр. 56 за подробной информацией о функциях приложения Файлы AMS .
Персональные настройки	Позволяет установить период простоя, по прошествии которого проектор автоматически выполнит выход из учетной записи. Доступны следующие параметры: 10мин, 20мин, 30мин, 40мин, 50мин и 60мин .
Служба AMS	Позволяет отключить Служба AMS .  Данный параметр недоступен для учетных записей Пользователей.

Элемент	Описание
Доступные учетные записи оффлайн	Приводит учетные записи, доступны для входа в том случае, если у проектора нет доступа к Интернету.
Информация об устройстве	Приводит информацию об учетной записи администратора, привязанной к проектору, включая параметр, позволяющий ОТВЯЗАТЬ учетную запись от проектора.  Параметр ОТВЯЗАТЬ доступен только для администратора.
ВЫЙТИ	Выход из учетной записи на проекторе.

Отвязка учетной записи администратора от проектора

В случае, если вам нужно сменить учетную запись администратора на проекторе, вам сначала понадобится отвязать текущую учетную запись администратора от проектора.

Чтобы отвязать учетную запись администратора:

1. Войдите в проектор, используя **Имя пользователя** и **Пароль** для текущего администратора. См. [Вход под учетной записью на стр. 27](#) за дополнительной информацией о входе в проектор.
2. Войдите в меню учетной записи. См. [Меню учетной записи на стр. 29](#) за дополнительной информацией о меню учетной записи.
3. Выберите **Информация об устройстве** в меню учетной записи и нажмите **ОК**.

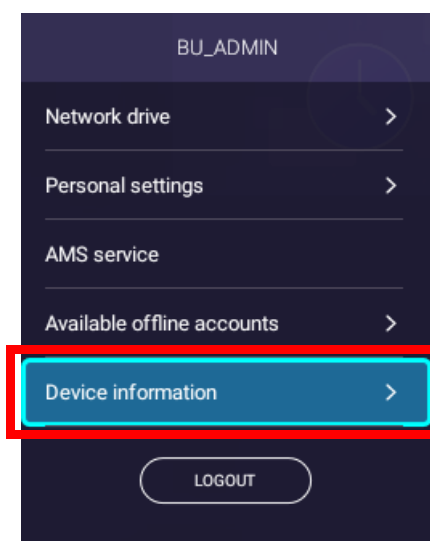

4. Выберите **ОТВЯЗАТЬ** и нажмите **ОК**.

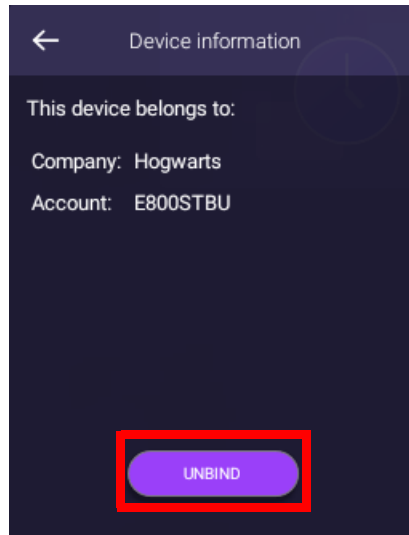

Проверка на обновления системы

Для оптимальной работы проектора рекомендуется регулярно обновлять его микропрограмму до новейшей версии. Проектор использует беспроводную технологию Over-the-Air (OTA) для получения обновлений.

Когда на сервере OTA компании BenQ доступна новая версия, то при подключении проектора к беспроводной сети будет отображено всплывающее сообщение. Наличие новой версии микропрограммы можно проверить самостоятельно по значку уведомления на нижней части главного экрана **BenQ Launcher**.

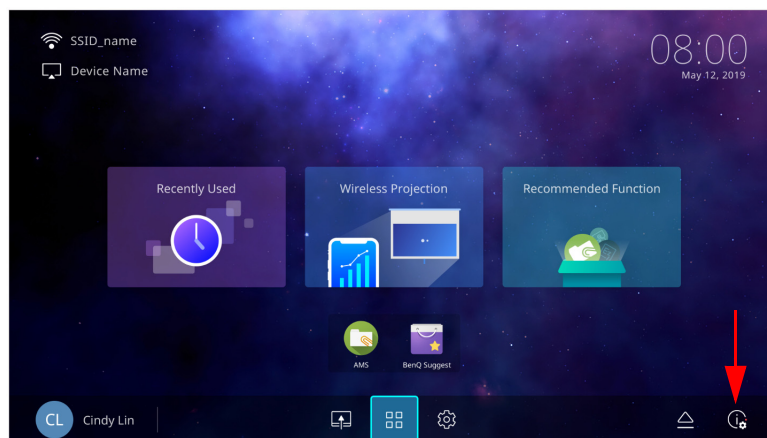

Чтобы обновить микропрограмму, следуйте приведенным ниже шагам.

1. Выберите **ЗАГРУЗИТЬ**, чтобы загрузить файл обновления.

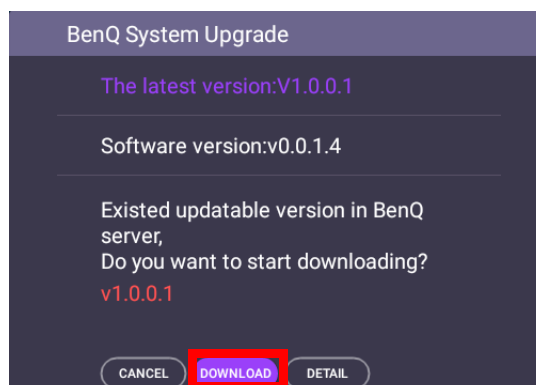

2. Как только загрузка будет завершена, проектор автоматически перезапустится. Не выключайте проектор и не отключайте его от источника питания до завершения обновления и появления на экране **BenQ Launcher**.

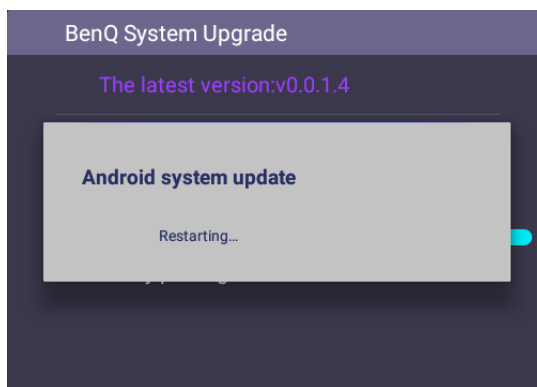



BenQ Launcher

BenQ Launcher – это операционная система проектора, обеспечивающая беспроводную трансляцию экрана вашего устройства, воспроизведение файлов, выполнение приложений, а также регулировку настроек проектора.

 Используйте кнопки на проекторе, пульт ДУ или подключите USB-мышь к портам **USB-1** или **USB-2** проектора, чтобы перемещаться по **BenQ Launcher** и пользоваться его функциями.

Главный экран BenQ Launcher

При первом запуске или при выборе **BenQ Launcher** в меню входного источника, проектор отобразит **BenQ Launcher**. Если проектор ведет проецирование со входного источника (например, **HDMI** или **PC/YPbPr**), то вы можете вернуться в режим **BenQ Launcher**, нажав кнопку источника  или кнопку **LAUNCHER** на пульте ДУ, а затем выбрав **BenQ Launcher** в меню входного источника.

 Когда функция **Авт. ист-к** включена в **Дополнительно > меню Настройки** экранного меню проектора, проектор будет отображать главный экран **BenQ Launcher** по умолчанию при каждом запуске. Если функция **Авт. ист-к** отключена, то проектор сначала определит, доступен ли сигнал с последнего использованного входного источника и, если это так, переключится на данный входной источник; если сигнал недоступен или проектор был установлен на **BenQ Launcher** в ходе предыдущего сеанса, проектор войдет на главный экран **BenQ Launcher**. См. **Настройки** на стр. 94.



 Фактический вид экрана может отличаться в зависимости от версии микропрограммы **BenQ Launcher**.

Главный экран **BenQ Launcher** состоит из шести основных разделов:

№	Раздел	Описание
1	Строка состояния	Значки, которые отображают время и состояния Bluetooth и беспроводной связи.
2	Главное меню	Ярлыки к недавно использованным приложениям/документам, инструкции по беспроводному проецированию и рекомендованные особенности/функции. См. Использование главного меню на стр. 35 за дополнительной информацией о главном меню.

№	Раздел	Описание
3	Боковая панель	Меню кнопок быстрой навигации. См. Использование боковой панели на стр. 38 за дополнительной информацией о кнопках боковой панели.
4	Ярлыки приложений	<p>Настраиваемый список ярлыков установленных приложений. См. Использование ярлыков приложений на стр. 36 за дополнительной информацией о ярлыках приложений</p>  <p>По умолчанию, на главном экране нет ярлыков приложений. Чтобы добавить ярлыки приложений на главный экран, используйте подменю Настройки экрана в меню Настройки или веб-сайт AMS. См. Настройки экрана на стр. 70 или Руководство пользователя AMS, которое можно загрузить по следующему URL: https://www.benq.com/en-us/business/index.html > модель вашего проектора > Загрузки > Руководство пользователя.</p>
5	Меню службы AMS	Позволяет входить в проектор под вашей учетной записью AMS. См. Служба AMS на стр. 25 за дополнительной информацией о службе AMS.
6	Панель инструментов	Кнопки для источника входного сигнала, всех приложений и меню Настройки . См. Использование панели инструментов на стр. 37 за дополнительной информацией о кнопках панели инструментов.



Зажмите кнопку **▼**, чтобы получить доступ к меню **Источник**, ярлыкам приложений и меню **Настройки**.

Использование главного экрана **BenQ Launcher**

1. На главном экране **BenQ Launcher**, нажмите **▲/▼/◀/▶**, чтобы выбрать нужную функцию, после чего нажмите **OK**.
2. Следуйте инструкциям на экране для дальнейших действий.

Ввод текста

В различных меню **BenQ Launcher** вам может понадобиться вводить текст. Вы можете подключить клавиатуру к порту **USB-1** или **USB-2** сзади проектора или следовать следующим шагам:

1. Выберите поле, в которое хотите ввести текст.
2. Нажмите **OK**, что выведет на экран полную буквенно-цифровую клавиатуру.
3. Нажимайте **▲/▼/◀/▶** для перемещения по клавиатуре и нажимайте **OK** для выбора букв/цифр/символов, которые хотите ввести в текстовое поле.
4. Вы можете в любое время нажать кнопку возврата **↶**, чтобы выйти из клавиатуры.



Фактический тип клавиатуры может отличаться в зависимости от выбранного вами параметра языка. Подробнее см. [Клавиатура на стр. 72](#).

Использование главного меню

Главное меню включает в себя кнопки для доступа к следующим функциям:

- **Недавно использованные** - меню недавно открытых приложений или документов. См. [Недавно использованные на стр. 66](#) за дополнительной информацией о меню **Недавно использованные**.
- **Беспроводное проецирование** - инструкции по проецированию с устройств iOS, Android или Windows. См. [Беспроводные соединения на стр. 39](#) за дополнительной информацией по беспроводному проецированию.
- **Рекомендуемая функция** - введение в рекомендуемые функции для вашего проектора. См. [Рекомендуемая функция на стр. 35](#) за дополнительной информацией.



Рекомендуемая функция

Функция **Рекомендуемая функция** является ярлыком к приложениям, рекомендуемым для вашего проектора.

Использование ярлыков приложений

Меню ярлыков приложений содержит список ярлыков для установленных приложений, которые пользователь может настраивать под себя через подменю **Настройки экрана** в меню **Настройки** или на веб-сайте службы AMS для учетных записей AMS. См. [Настройки экрана на стр. 70](#) за дополнительной информацией о настройке меню ярлыков приложений через подменю **Настройки экрана** или см. **Руководство пользователя AMS**, которое можно загрузить по следующему URL: <https://www.benq.com/en-us/business/index.html> > модель вашего проектора > **Загрузки** > **Руководство пользователя**.



- Если на проекторе отключена **Служба AMS**, то список ярлыков приложений можно редактировать только через подменю **Настройки экрана**, а выбранные ярлыки всегда будут отображаться на главном экране.
- Если на проекторе включена **Служба AMS**, то появится только список ярлыков приложений, настроенный под активную учетную запись AMS.

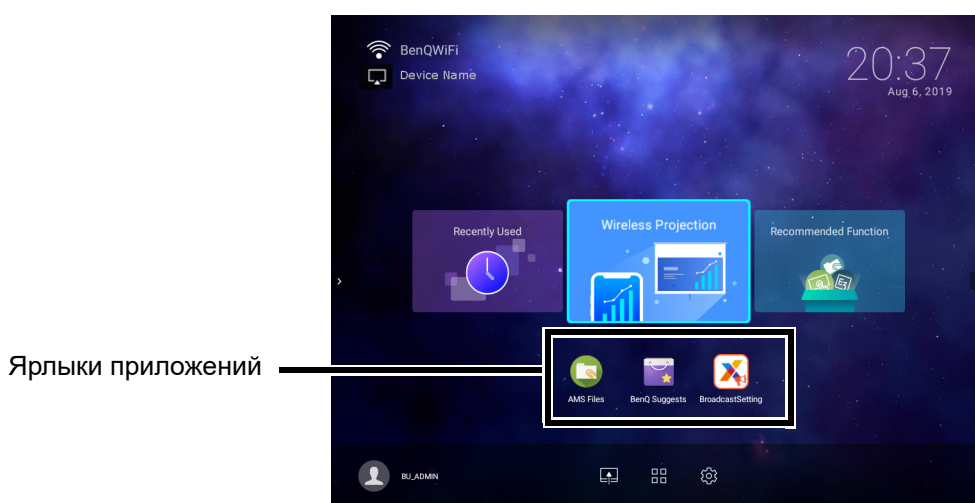



Чтобы получить доступ ко всем приложениям на проекторе, см. [Все приложения на стр. 66](#). Чтобы изменить порядок ярлыков, см. [Настройки экрана на стр. 70](#).

Использование панели инструментов

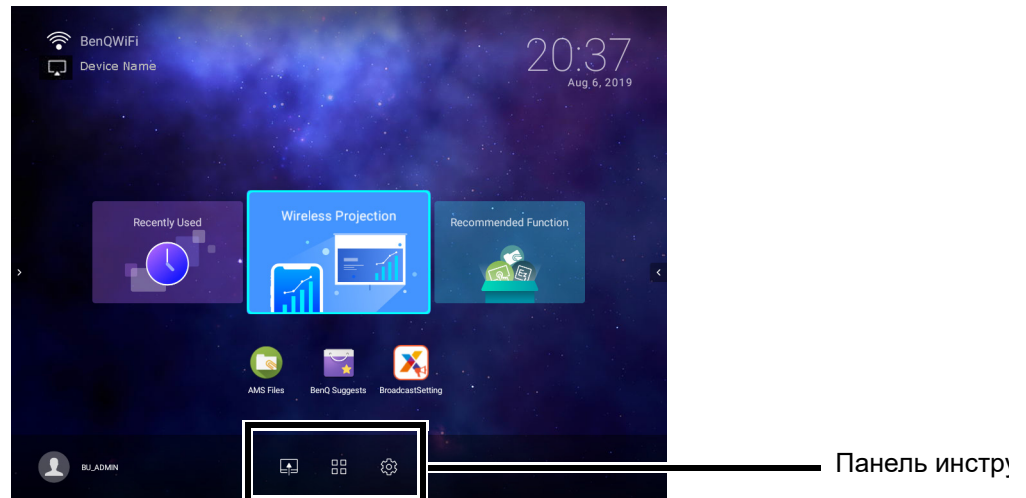
На строке инструментов приведены кнопки для доступа к меню источника входного сигнала, меню всех приложений и меню **Настройки**.



Кнопка	Описание
	Выберите, чтобы открыть меню источника входного сигнала.
	Выберите, чтобы открыть меню всех приложений. См. Все приложения на стр. 66 за дополнительной информацией о меню всех приложений.
	Выберите, чтобы открыть меню Настройки . См. О меню Настройки на стр. 61 за дополнительной информацией о меню Настройки

Меню источника входного сигнала

Источник входного сигнала отображает параметры источника входного сигнала: **Диспетчер файлов** (для накопителей, подключенных к портам **USB-1** или **USB-2**), **HDMI**, или **PC/YPbPr**. Выберите нужный источник входного сигнала и выберите **ОК**, чтобы начать просмотр видео с данного источника. См. [Подключение на стр. 18](#) за дополнительной информацией о подключении источников входного сигнала.

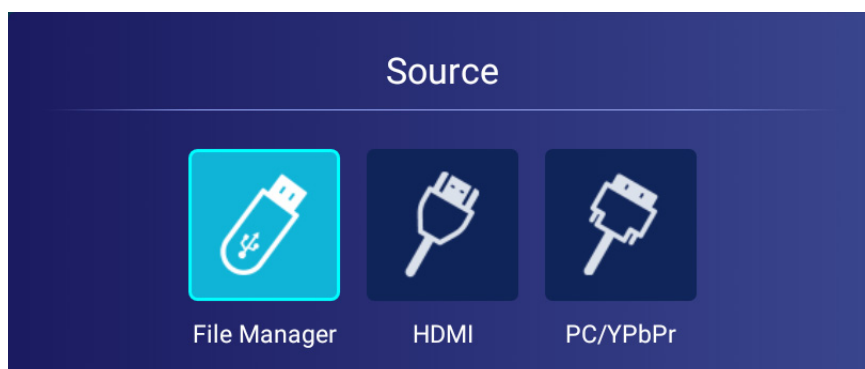



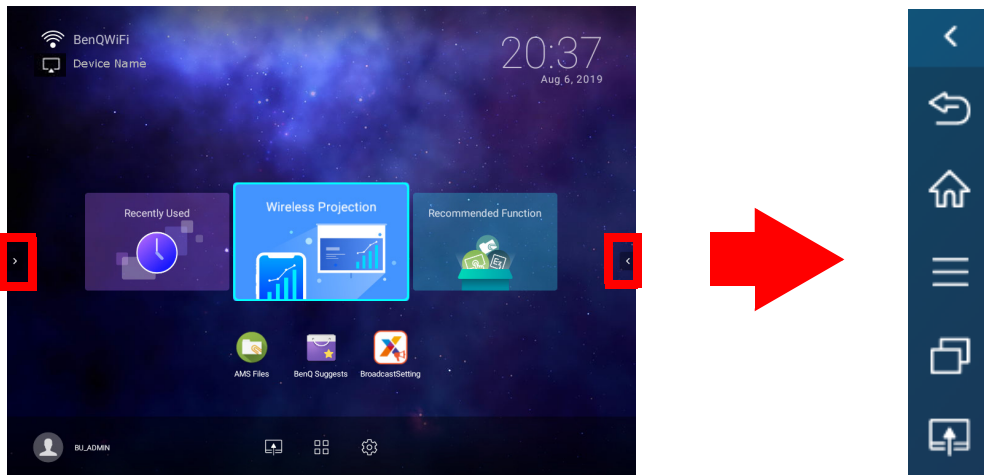

Использование боковой панели

Для случаев, где проектор находится вне досягаемости пользователя (например, будучи установленным на потолке) и где, как результат, кнопки на проекторе недоступны, **BenQ Launcher** включает в себя боковые панели с левой и правой стороны экрана, которые можно вызвать в любой момент для получения доступа к набору виртуальных кнопок. Чтобы вызвать боковую панели на экране, нажмите кнопки-стрелки с левой или правой стороны экрана.

 Для использования боковой панели, к проектору должно быть подключено устройство с протоколом ЧМИ (например, мышь).



На боковой панели приведены следующие кнопки:

Значок	Описание
	Выберите, чтобы вернуться на предыдущий экран.
	Выберите, чтобы вернуться на главный экран BenQ Launcher .
	Выберите, чтобы открыть контекстные меню на основе Android.
	Выберите, чтобы меню приложений Недавно использованные .
	Выберите, чтобы открыть меню источника входного сигнала

Переключение на **BenQ Launcher** из входного источника

Когда в меню источника выбран **HDMI** или **PC/YPbPr**, то проектор выйдет из интерфейса **BenQ Launcher**, чтобы проецировать видео из входного источника (например Blu-Ray/DVD-проигрывателя, декодера или ПК). Проектор остается за пределами интерфейса **BenQ Launcher**, пока остаются выбранными входные источники **HDMI** или **PC/YPbPr** (в зависимости от настроек **Авт. ист-к**) до тех пор, пока проектор не будет выключен и снова включен.

Как результат, каждый раз, когда пользователю нужно обеспечить беспроводную трансляцию содержимого экрана его устройства, просмотреть медиафайлы, хранящиеся на флэш-накопителе или запустить приложение, ему нужно вернуться в интерфейс **BenQ Launcher**. Чтобы вернуться к **BenQ Launcher**:

1. Нажмите кнопку источника  или кнопку **LAUNCHER** на пульте ДУ.
2. Выберите **BenQ Launcher** в меню источника.

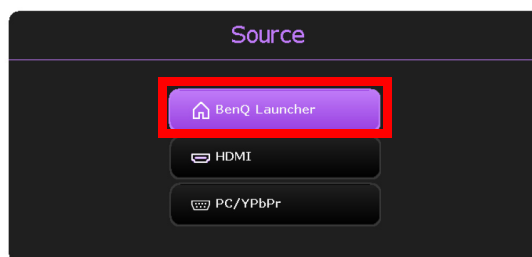

Когда функция **Авт. ист-к** включена в **Дополнительно** > меню **Настройки** экранного меню проектора, проектор будет отображать главный экран **BenQ Launcher** по умолчанию при каждом запуске. Если функция **Авт. ист-к** отключена, то проектор сначала определит, доступен ли сигнал с последнего использованного входного источника и, если это так, переключится на данный входной источник; если сигнал недоступен или проектор был установлен на **BenQ Launcher** в ходе предыдущего сеанса, проектор войдет на главный экран **BenQ Launcher**. См. [Настройки на стр. 94](#).

Беспроводные соединения

Подключение проектора к беспроводной сети

Перед тем, как начать беспроводное проецирование через проектор, проектор необходимо сначала подключить к беспроводной сети. Чтобы подключить проектор к беспроводной сети или переключиться между беспроводными сетями:



Если вы уже подключили проектор к беспроводной сети в мастере настройки, то вы можете пропустить шаги, приведенные в данном разделе.

1. Вставьте включенный в комплект поставки беспроводной адаптер в порт для беспроводного адаптера (см. [Установка беспроводного адаптера на стр. 8](#)).
2. Включите проектор (см. [Включение проектора на стр. 20](#)).

3. Находясь на главном экране интерфейса **BenQ Launcher**, выберите кнопку **Настройки** и нажмите **ОК**.

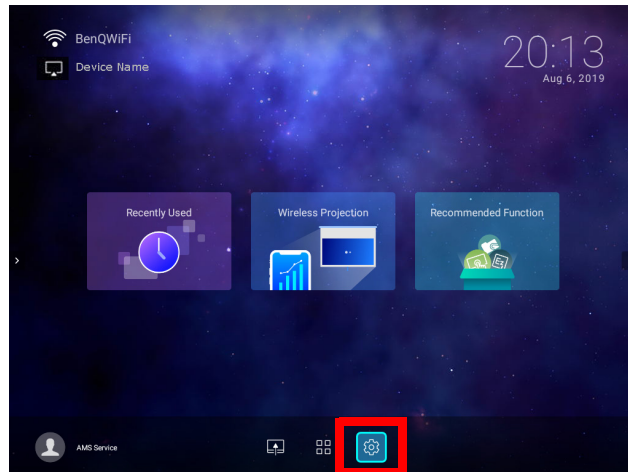

4. Выберите **Интернет** в разделе **Общие** меню **Настройки** и затем нажмите **ОК**.

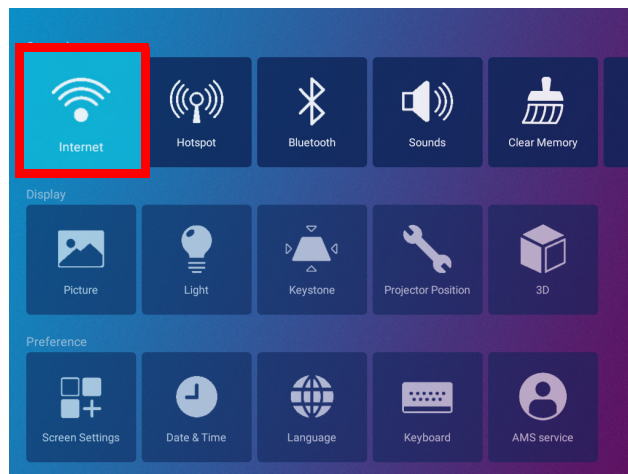

5. Чтобы включить, выберите **Настройки беспроводной сети** и нажмите **ОК**.

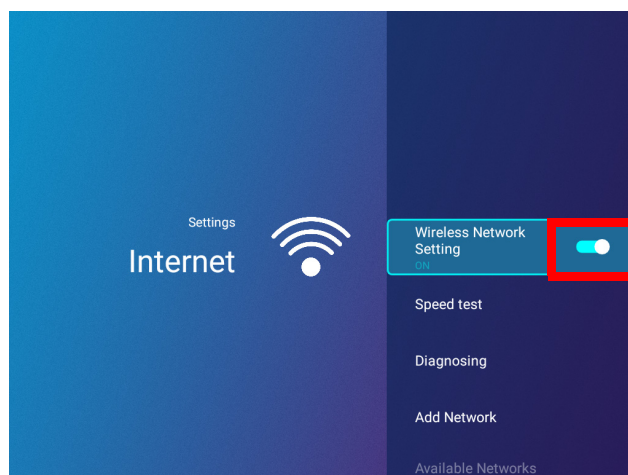

6. Выберите SSID для беспроводной ТД, к которой хотите подключиться и нажмите **OK**.

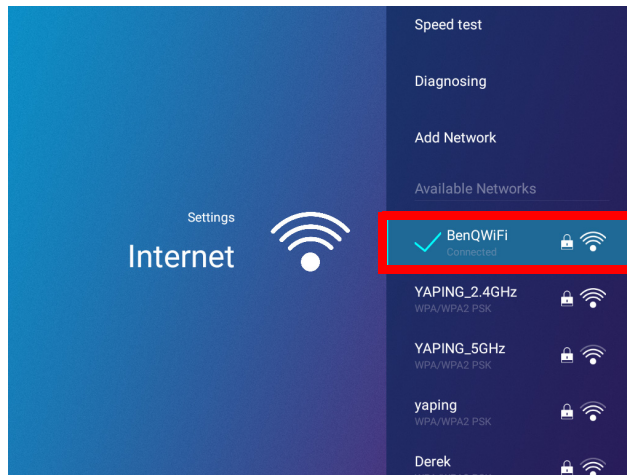

- Чтобы подключиться к скрытой беспроводной сети, выберите **Добавить сеть** и введите SSID, настройки безопасности и пароль сети.
- Список доступных беспроводных сетей обновляется каждые 10 секунд. Если нужный SSID не приведен в списке, подождите завершения обновления.

7. Если вы выбрали защищенный SSID в первый раз, появится окно для ввода соответствующего пароля. Используйте виртуальную клавиатуру для ввода пароля. После ввода пароля, выберите **След.**, после чего проектор подключится автоматически.



- Пароль будет сохранен в память проектора. Если в будущем вы выберете тот же SSID, то запрос на введение пароля не последует, если только вы предварительно не удалите SSID из памяти проектора.
- Если пароль введен неправильно, вы можете ввести пароль заново или нажать кнопку возврата ↶, чтобы вернуться в список SSID.

8. Как только вы успешно подключитесь к беспроводной ТД, в левом верхнем углу интерфейса **BenQ Launcher** появится значок беспроводного соединения. Теперь вы можете подключить свои устройства к проектору по беспроводной сети для трансляции содержимого экрана вашего устройства.

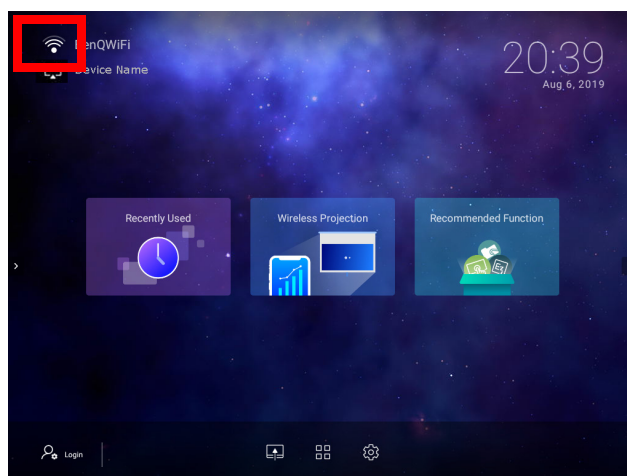

Беспроводное проецирование для iOS и macOS®

Чтобы подключить устройство iOS к проектору и транслировать содержимое экрана устройства через AirPlay:

1. Находясь на главном экране интерфейса **BenQ Launcher**, выберите **Беспроводное проецирование** и нажмите **ОК**.

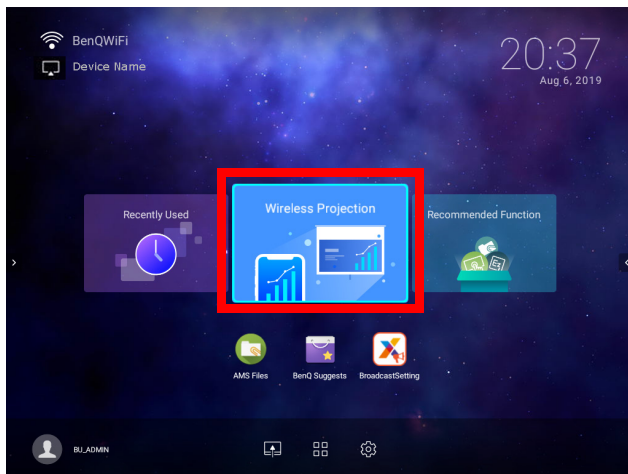

2. Находясь в меню **Беспроводное проецирование**, выберите **iPhone** и нажмите **ОК**.

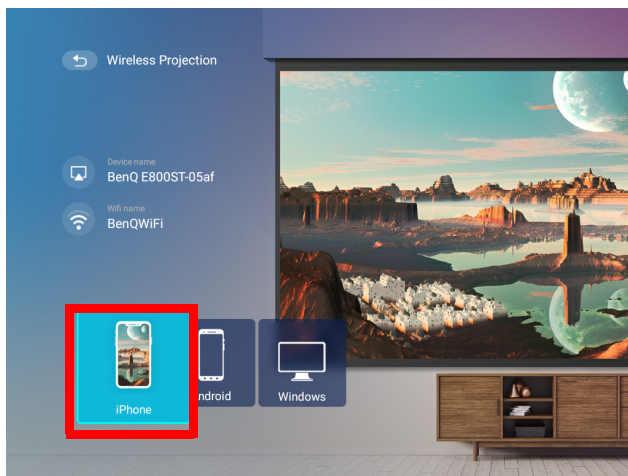

3. Находясь в меню беспроводной сети вашего мобильного устройства iOS, подключитесь к беспроводной сети, указанной на экране **Беспроводное проецирование для iPhone** и затем выберите **След..**

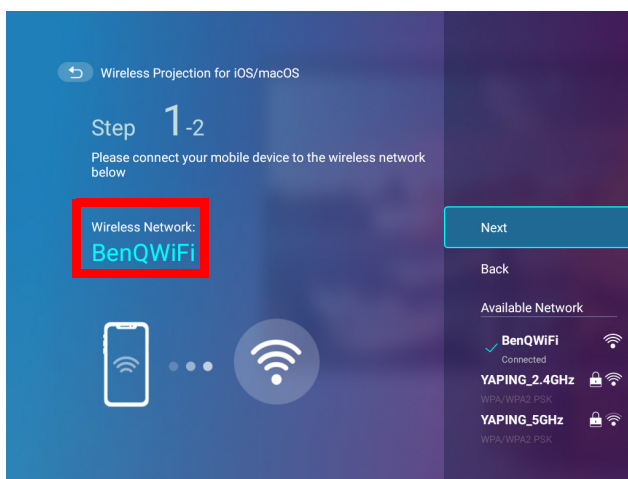

4. Следуйте инструкциям на экране **Беспроводное проецирование для iPhone**, чтобы начать проецирование содержимого экрана вашего устройства iOS через AirPlay.

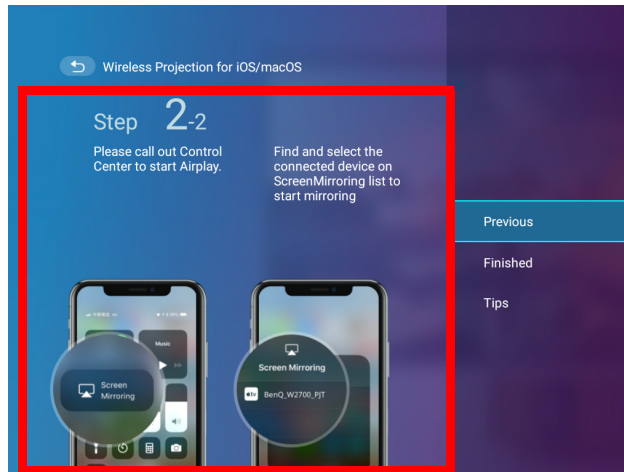

5. Выберите **Готово** в меню **Беспроводное проецирование для iPhone**, чтобы закончить обучение и вернуться на главный экран.

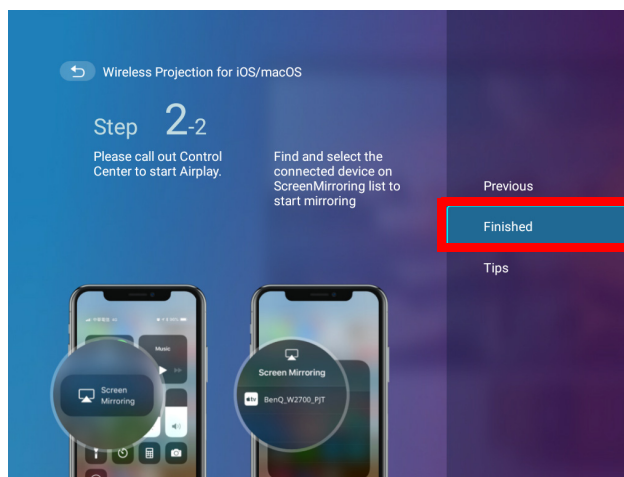

 Качество беспроводного проецирования может зависеть от качества беспроводного сигнала и совместимости мобильного устройства с функцией зеркального отображения экрана.

По завершении проецирования, выключите AirPlay на устройстве iOS, чтобы прервать соединение.

Беспроводное проецирование для Android™

Чтобы подключить устройство Android™ к проектору и транслировать содержимое экрана устройства:

1. Находясь на главном экране интерфейса **BenQ Launcher**, выберите **Беспроводное проецирование** и нажмите **ОК**.

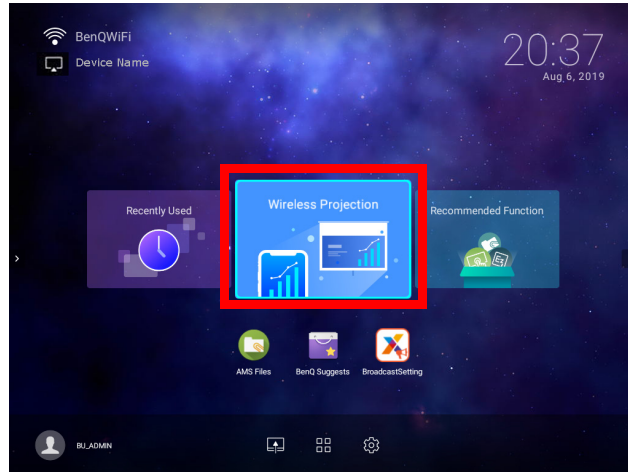

2. Находясь в меню **Беспроводное проецирование**, выберите **Android** и нажмите **ОК**.

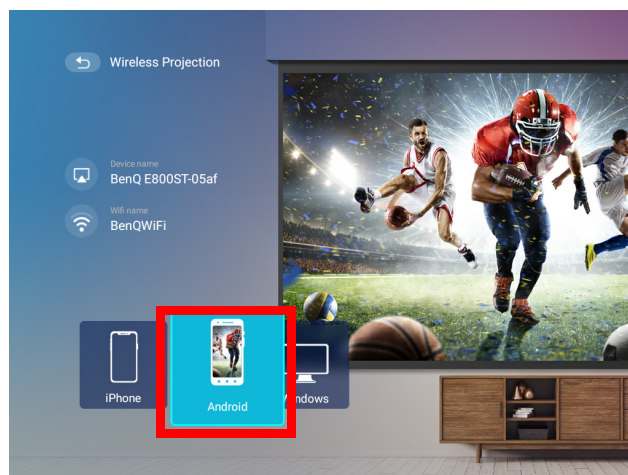

3. Находясь в меню беспроводной сети вашего мобильного устройства Android, подключитесь к беспроводной сети, указанной на экране **Беспроводное проецирование для Android™** и затем выберите **След..**

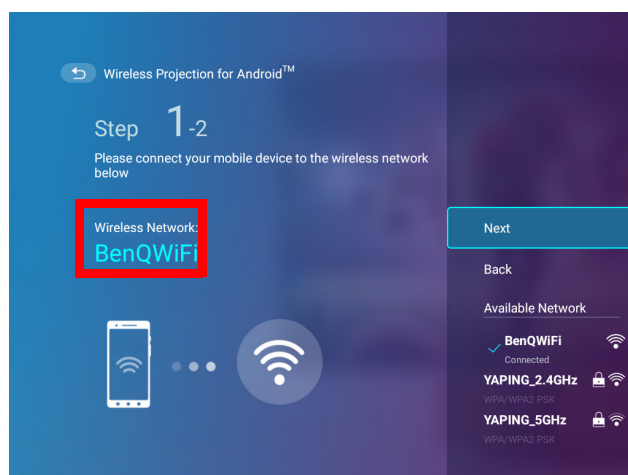

4. Следуйте инструкциям на экране **Беспроводное проецирование для Android™**, чтобы начать проецирование содержимого экрана вашего устройства Android.

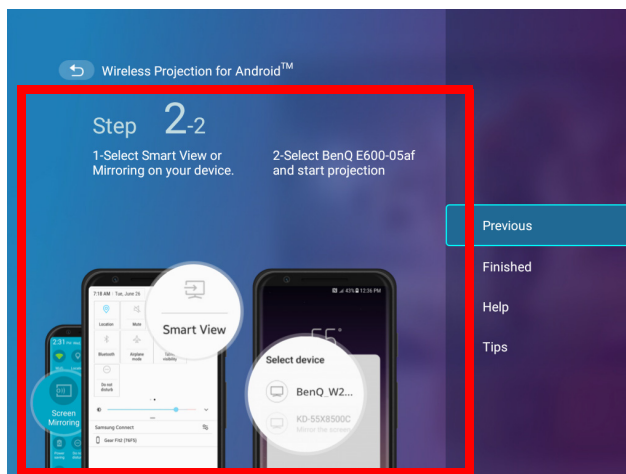

5. Выберите **Готово** в меню **Беспроводное проецирование для Android™**, чтобы закончить обучение и вернуться на главный экран.

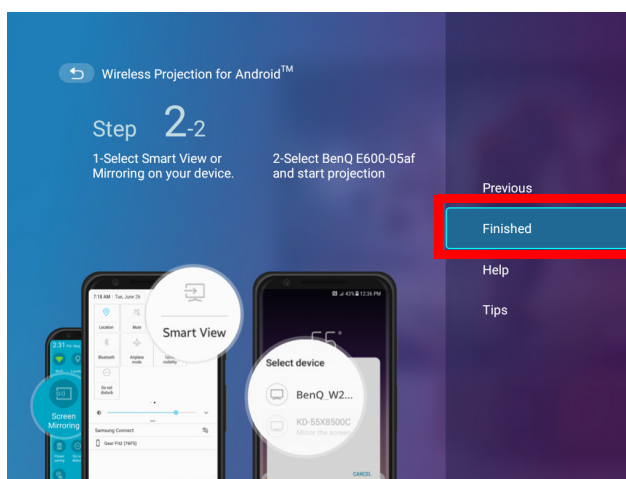

Качество беспроводного проецирования может зависеть от качества беспроводного сигнала и совместимости мобильного устройства с функцией зеркального отображения экрана.

По завершении проецирования, выключите трансляцию экрана на устройстве Android, чтобы прервать соединение.

Беспроводное проецирование для ПК

Чтобы подключить ПК к проектору и транслировать содержимое экрана ПК:

1. Находясь на главном экране интерфейса **BenQ Launcher**, выберите **Беспроводное проецирование** и нажмите **ОК**.

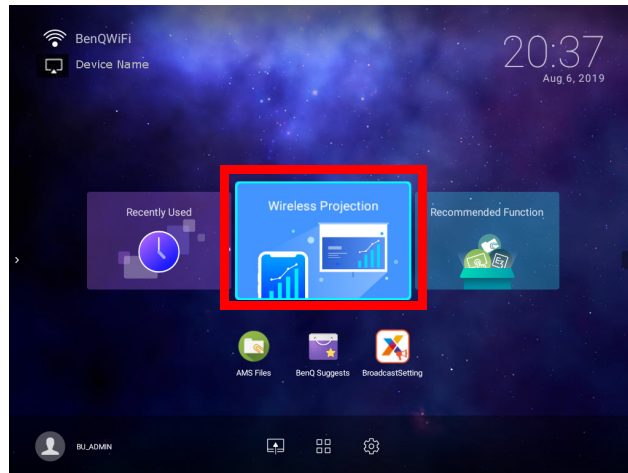

2. Находясь в меню **Беспроводное проецирование**, выберите **Windows** и нажмите **ОК**.

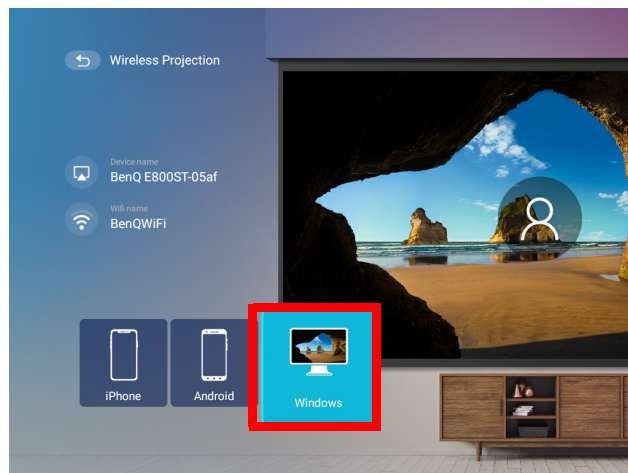

3. Находясь в меню беспроводной сети вашего ПК, подключитесь к беспроводной сети, указанной на экране **Беспроводное проецирование для Windows** и затем выберите **След..**

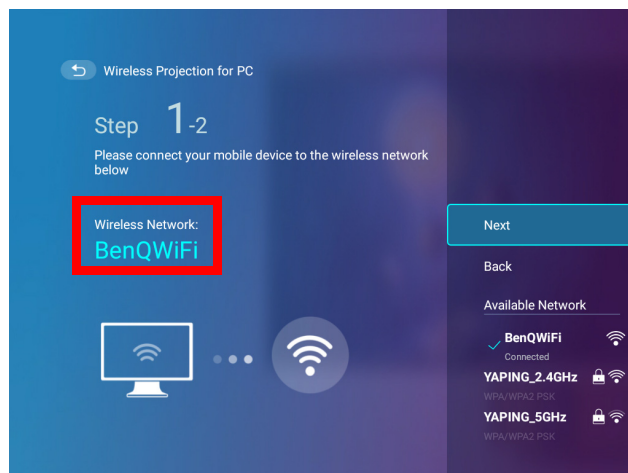

4. Следуйте инструкциям на экране **Беспроводное проецирование для Windows**, чтобы начать проецирование содержимого экрана вашего ПК.

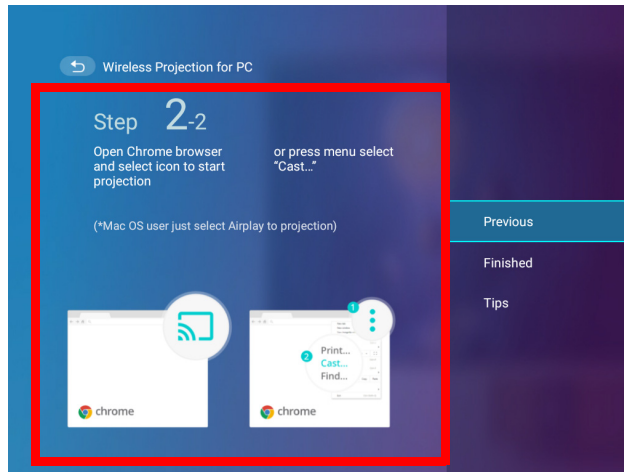

5. Выберите **Готово** в меню **Беспроводное проецирование для Windows**, чтобы закончить обучение и вернуться на главный экран.

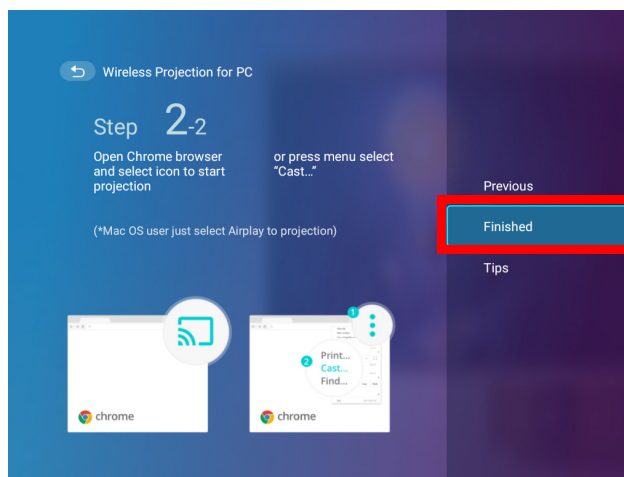



Качество беспроводного проецирования может зависеть от качества беспроводного сигнала и совместимости мобильного устройства с функцией зеркального отображения ПК.

По завершении проецирования, выключите трансляцию экрана на РС, чтобы прервать соединение.

Воспроизведение YouTube

Подключить мобильное устройство к проектору и воспроизводить изображение YouTube с экрана вашего устройства можно следующим образом.

1. Убедитесь, что проектор и мобильное устройство подключены к одной и той же беспроводной точке доступа. Чтобы подключить проектор к беспроводной сети, см. [Подключение проектора к беспроводной сети на стр. 39](#).
2. Запустите приложение YouTube на мобильном устройстве.
3. Нажмите значок  в правом верхнем углу экрана YouTube.
4. Будет выведен список доступных устройств. Выберите подключение к своему проектору. Экран YouTube будет транслироваться на проектор. Обратите внимание, что доступные параметры и порядок действий могут отличаться в зависимости от версии приложения или ОС. Следуйте инструкциям на экране и выберите проектор для трансляции.

5. Чтобы прервать соединение или трансляцию, нажмите на значок  в правом верхнем углу экрана YouTube на устройстве.

 Доступно при наличии микропрограммы версии v01.00.17.00 или выше.

Беспроводная точка доступа

В ситуациях, когда проектор находится вне зоны покрытия беспроводной сети (например, в кемпинге), вы можете настроить проектор в качестве беспроводной точки доступа, чтобы создать закрытую сеть для устройств, которые смогут подключаться напрямую к проектору по беспроводному соединению и проецировать файлы из своей собственной памяти.

 В режиме беспроводной точки доступа у проектора нет доступа в Интернет.

Чтобы создать беспроводную точку доступа:

1. Вставьте включенный в комплект поставки беспроводной адаптер в порт для беспроводного адаптера (см. [Установка беспроводного адаптера на стр. 8](#)).
2. Включите проектор (см. [Включение проектора на стр. 20](#)).
3. Находясь на главном экране интерфейса **BenQ Launcher**, выберите кнопку **Настройки** и нажмите **ОК**.

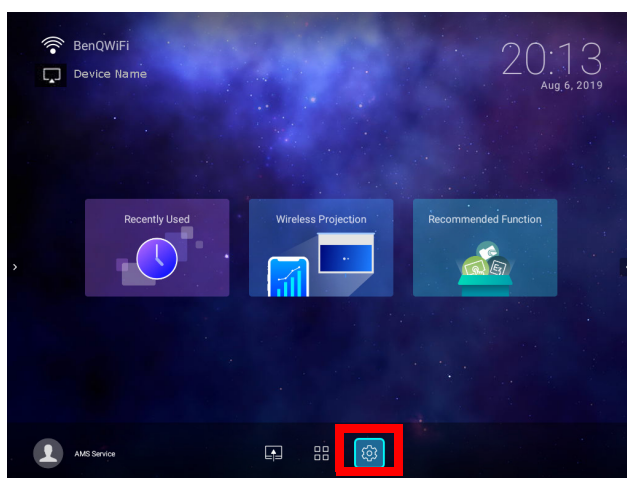

4. Выберите **Хот-спот** и нажмите **ОК**.

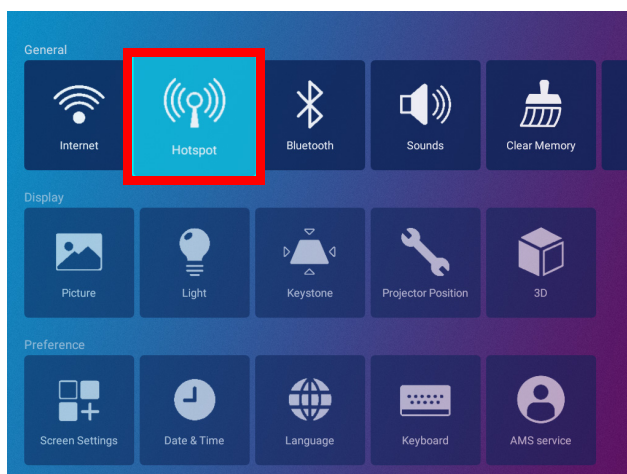

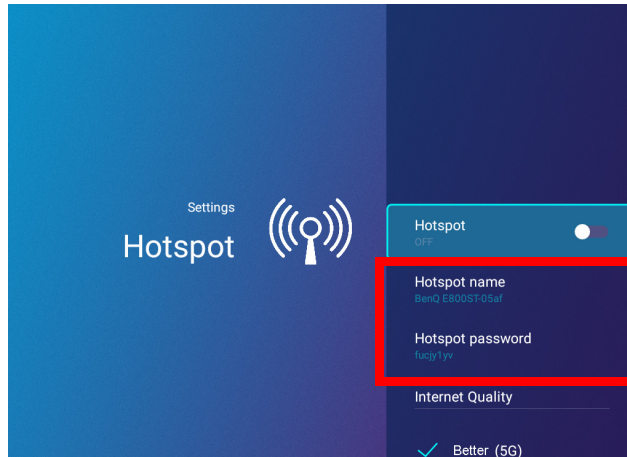

5. (Дополнительно) Выберите **Название точки доступа** и/или **Пароль точки доступа** и нажмите **ОК**, чтобы изменить имя и/или пароль беспроводной точки доступа.

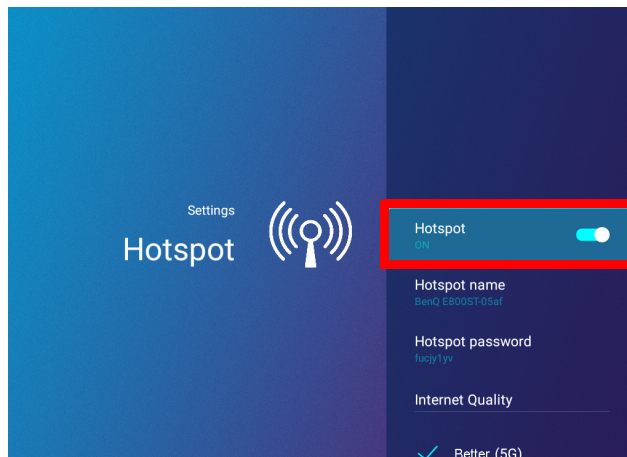

-  **Название точки доступа** и **Пароль точки доступа** можно изменить только в том случае, если **Точка доступа** отключена.

6. Выберите **Хот-спот** и нажмите **ОК**, чтобы включить беспроводную точку доступа.



-  В режиме беспроводной точки доступа у проектора нет доступа в Интернет.

7. Как только беспроводная точка доступа будет включена, используйте имя, приведенное в поле **Название точки доступа**, в качестве SSID для подключения из меню беспроводной связи вашего мобильного устройства и используйте пароль, приведенный в поле **Пароль точки доступа** в качестве пароля для подключения.

8. Если ваше устройство не может обнаружить беспроводную точку доступа, выберите **Нормальное (2,4G)** под заголовком **Качество Интернет-связи**.

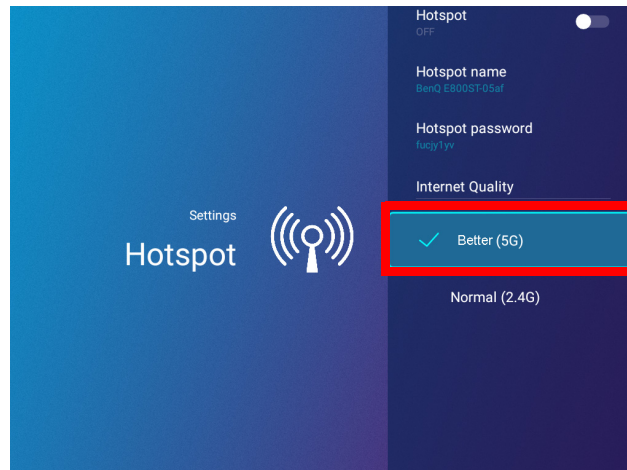

Настроив беспроводную точку доступа, следуйте соответствующим инструкциям по подключению, описанным в предыдущем разделе(-ах), чтобы подключиться к проектору напрямую и начать трансляцию содержимого экрана устройства.

Подключение внешней памяти

Подключение флэш-накопителя

Подключите флэш-накопитель USB-A к порту **USB-1** или **USB-2** сзади проектора, чтобы воспроизводить файлы, хранящиеся на флэш-накопителе.



Если вы хотите воспроизводить медиафайлы с флэш-накопителя, пока проектор установлен на входной источник **HDMI** или **PC/YPbPr**, то сначала необходимо вернуться в интерфейс **BenQ Launcher**, нажав кнопку источника  или кнопку **LAUNCHER** на пульте ДУ, после чего выбрать **BenQ Launcher**.

Для воспроизведения файлов на флэш-накопителе:

1. Подключите флэш-накопитель USB-A к порту **USB-1** или **USB-2** сзади проектора.
2. Выберите один из следующих параметров:
 - Нажмите кнопку источника  на проекторе или на пульте ДУ.
 - Выберите кнопку источника на главном экране **BenQ Launcher** и нажмите **OK**.

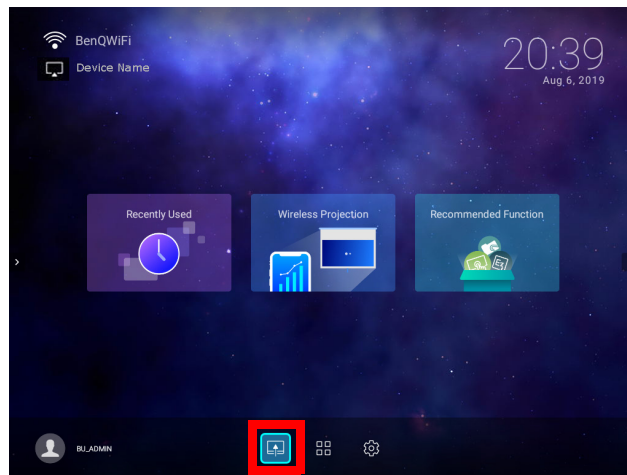

3. Выберите **Диспетчер файлов** в меню учетной записи **Источник** и нажмите **OK**.

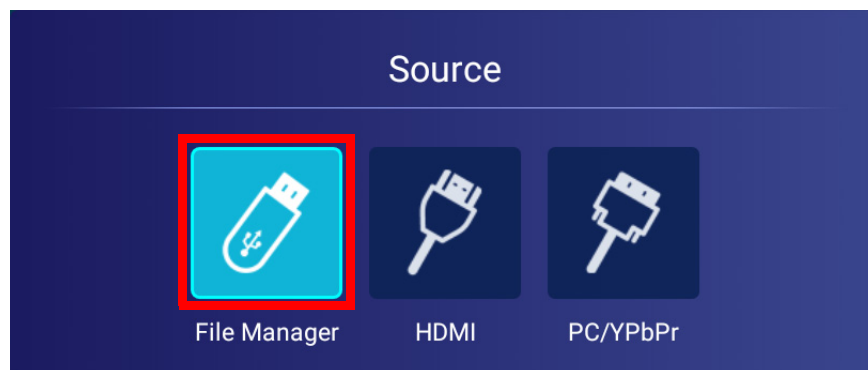

4. Запустится приложение **Файлы AMS**. Выберите флэш-накопитель с нужным медиафайлом в списке **Местное устройство** и нажмите **ОК**.

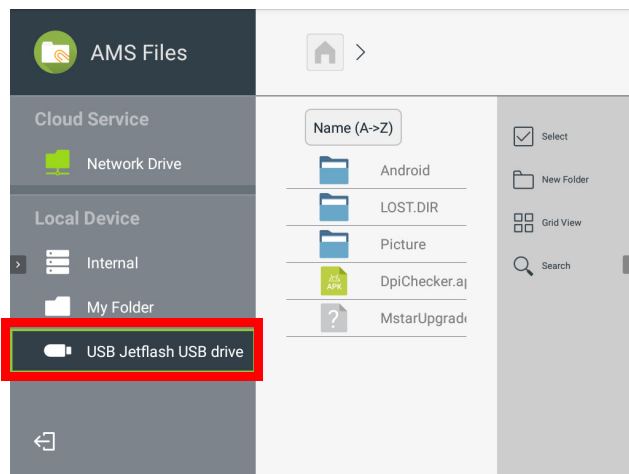

5. Перейдите в папку с нужным медиафайлом и нажмите **ОК**.

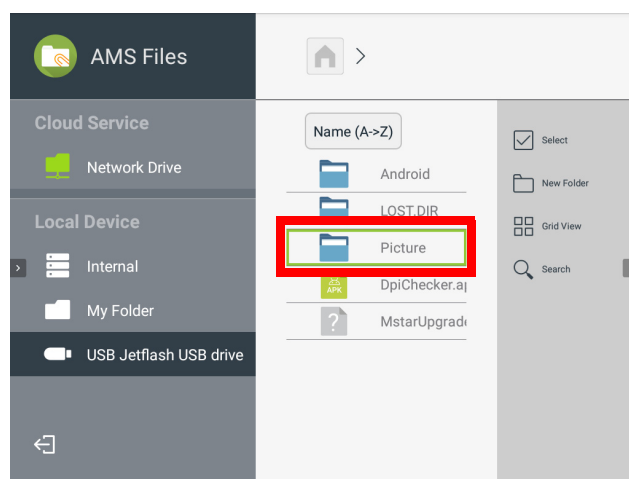

6. Выберите медиафайл для воспроизведения и нажмите **ОК**.

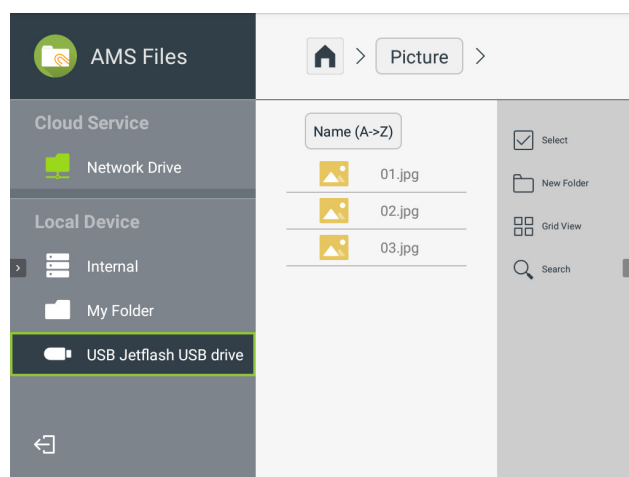

7. Медиафайл откроется в приложении-медиаплеере.



Чтобы правильно извлечь USB-накопитель, нажмите  в правом нижнем углу главного экрана **BenQ Launcher** и выберите накопитель из списка. Для извлечения следуйте инструкциям на экране.

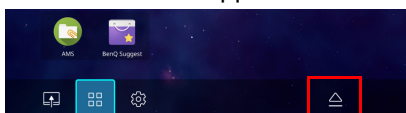

Соединения Bluetooth

Проектор может подключиться к динамику или наушникам с поддержкой Bluetooth, чтобы вывести звук напрямую для лучшей слышимости, особенно вне помещений.



- Соединение Bluetooth не поддерживает какую-либо передачу данных, так как проектор позволяет использовать соединения Bluetooth только для вывода звука.
- Проектор нельзя использовать для трансляции звука с мобильного устройства со включенным Bluetooth.

Сопряжение/подключение к Bluetooth-динамику или наушникам

Сопряжение – это процесс, в ходе которого проект впервые налаживает соединение с Bluetooth-динамиком или наушниками. Как только оба устройства будут успешно сопряжены, каждое устройство сохранит информацию о сопряженном устройстве во внутреннюю память, что позволит им подключаться друг к другу автоматически в радиусе ~5 метров друг от друга при условии, что на проекторе включен Bluetooth.

Чтобы выполнить сопряжение проектора с Bluetooth-динамиком или наушниками:

1. Вставьте включенный в комплект поставки беспроводной адаптер в порт для беспроводного адаптера (см. [Установка беспроводного адаптера на стр. 8](#)).
2. Включите проектор (см. [Включение проектора на стр. 20](#)).
3. Находясь на главном экране интерфейса **BenQ Launcher**, выберите кнопку **Настройки** и нажмите **OK**.

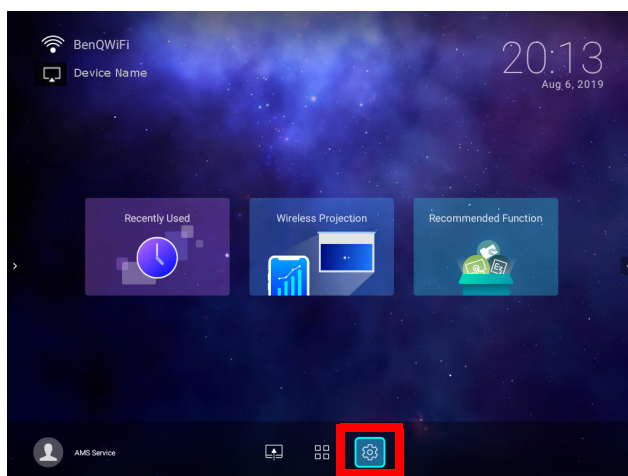

4. Выберите **Bluetooth** и нажмите **OK**.

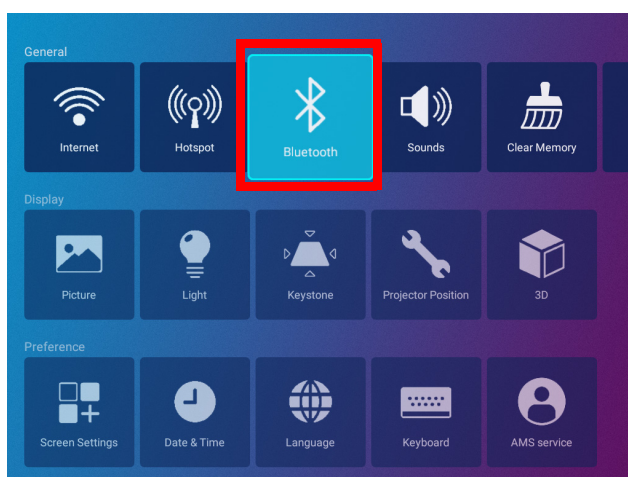

5. Выберите **Bluetooth** и нажмите **OK**, чтобы включить Bluetooth.

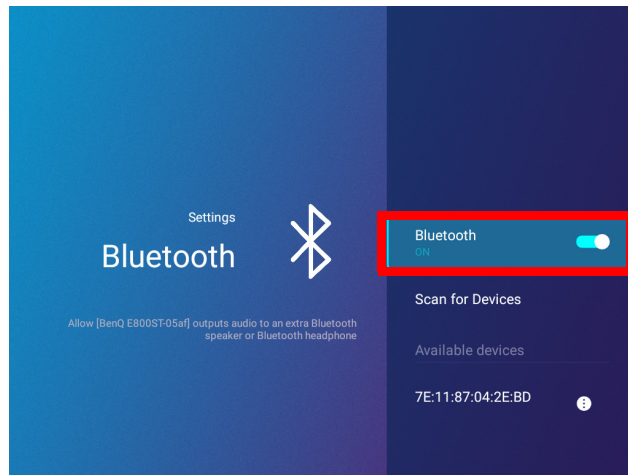

6. Включите режим сопряжения Bluetooth на динамике или наушниках.

7. Выберите динамик или наушники из **Список устройств** в меню настроек **Bluetooth** и нажмите **OK**.

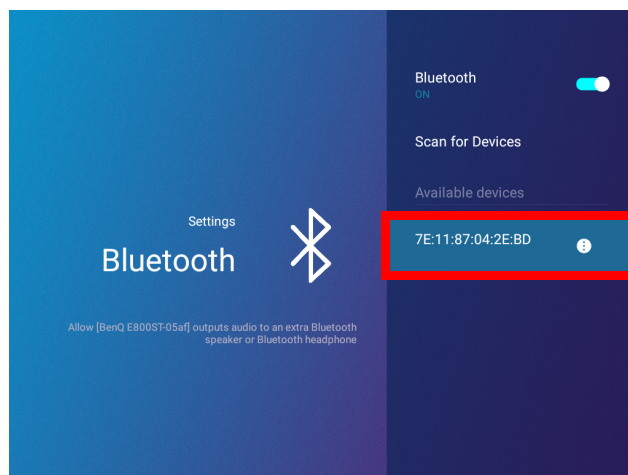

8. Когда проектор или динамик или наушники успешно соединятся, строка устройства будет отмечена **Соединение установлено**. Теперь звук с проектора можно выводить на динамик или наушники.

Как только вы успешно выполните сопряжение проектора с Bluetooth-динамиком, информация о сопряжении будет сохранена на оба устройства, а соединение будет устанавливаться автоматически при включении Bluetooth на обоих устройствах, пока они находятся в радиусе действия друг от друга.



- Если после сопряжения с Bluetooth-устройством вы замените беспроводной адаптер на проекторе, то вам потребуется заново выполнить сопряжение проектора с устройством, чтобы установить Bluetooth-соединение.
- Качество Bluetooth-передачи может зависеть от качества сигнала Bluetooth и совместимости мобильного устройства.

Завершение Bluetooth-соединения

В случае, если вам нужно отсоединить динамик или наушники от проектора и подключиться к другому динамику или наушникам, выполните приведенные ниже шаги:

1. Находясь на главном экране интерфейса **BenQ Launcher**, выберите кнопку **Настройки** и нажмите **ОК**.
2. Выберите **Bluetooth** и нажмите **ОК**.
3. Выберите уже подключенный динамик или наушники из **Список устройств** в меню настроек **Bluetooth** и нажмите **ОК**.
4. Подтвердите, что хотите отключить динамик или наушники от проектора.
5. Включите режим сопряжения Bluetooth на новом динамике или наушниках.
6. Выберите новый динамик или наушники из **Список устройств** в меню настроек **Bluetooth** и нажмите **ОК**.

Отключение Bluetooth-динамика или наушников

Чтобы отключить Bluetooth на проекторе и больше не передавать звук на отдельный динамик и наушники:

1. Находясь на главном экране интерфейса **BenQ Launcher**, выберите кнопку **Настройки** и нажмите **ОК**.
2. Выберите **Bluetooth** и нажмите **ОК**.
3. Выберите **Bluetooth** и нажмите **ОК**, чтобы отключить Bluetooth.

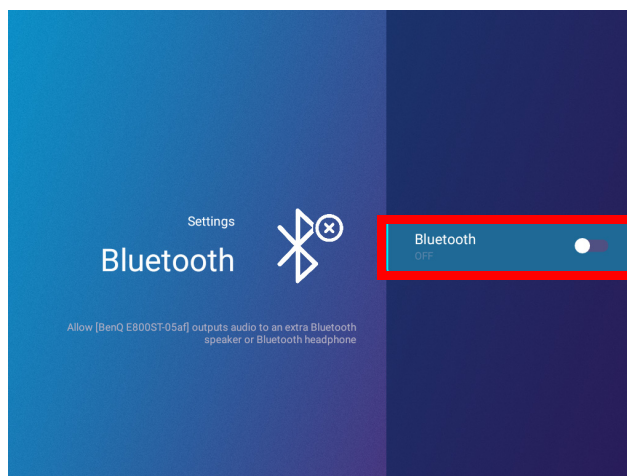

Приложения

Чтобы получить доступ ко всем приложениям, установленным на проекторе, выберите кнопку всех приложений в разделе панели инструментов **BenQ Launcher**. Проектор поставляется со следующими предустановленными приложениями: **Диспетчер файлов**, **BenQ Suggests**, **Трансляция X-Sign** и **WPS Office**.

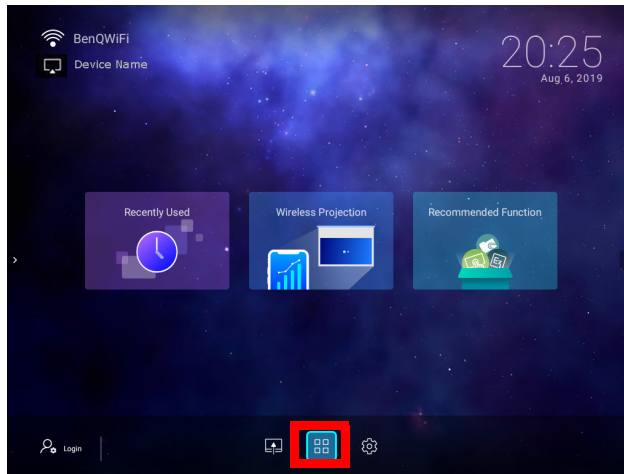

Некоторые приложения требуют наличия мыши и/или клавиатуры для работы. Рекомендуется подключить мышь и/или клавиатуру к проектору перед тем, как открывать какие-либо приложения из раздела **Ярлык**.

Файлы AMS

Приложение **Файлы AMS** позволяет просматривать, открывать и управлять файлами в облачных хранилищах, привязанных к соответствующей учетной записи AMS, во внутренней памяти проектора или подключенных к нему накопителей (например, USB-накопителей).

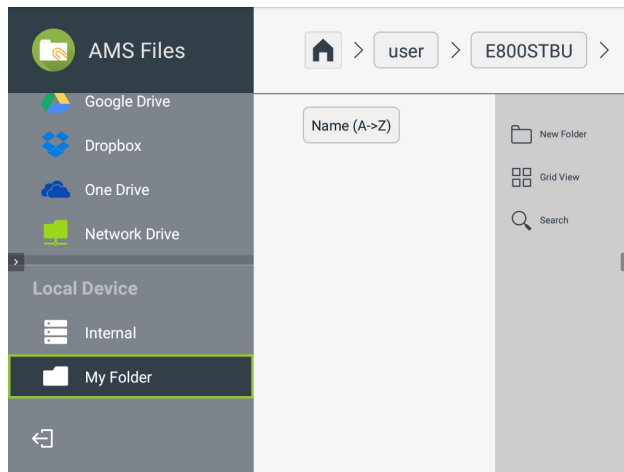

Главное меню делит типы хранилищ на три категории:

Служба облачного хранилища - обеспечивает доступ к файлам в службах облачных хранилищ (например, Google Drive, Dropbox, One Drive, т. п.), привязанных к вашей учетной записи AMS.



- Для доступа к файлам в облаке, проектор должен быть подключен к беспроводной сети с доступом к Интернету и на нем должны быть активна учетная запись AMS с привязкой к облачному хранилищу. См. [Привязка облачного хранилища к учетной записи AMS на стр. 57](#) за дополнительной информацией.
- Значок звена цепи  рядом с **Google Drive**, **Dropbox** или **One Drive** в меню **Файлы AMS** означает, что соответствующая учетная запись облачного хранилища привязана к текущей учетной записи AMS.

Сетевой диск - обеспечивает доступ к файлам в сетевом хранилище (например, на сервере). Чтобы обеспечить привязку к сетевому диску, сначала необходимо получить информацию для сервера, включая имя домена, IP-адрес и информацию для входа под учетной записью, после чего ввести ее в меню **Сетевой диск**.

Местное устройство - обеспечивает доступ к файлам на внутреннем накопителе проектора (как общих, так и в личной папке каждой учетной записи AMS) или на внешних флэш-накопителях, подключенных к **USB-1** или **USB-2** проектора. Подробную информацию о получении доступа к файлам на внешних флэш-накопителях см. в разделе **Подключение флэш-накопителя на стр. 51**.

Привязка облачного хранилища к учетной записи AMS

Путем привязки облачного хранилища к вашей учетной записи AMS, вы сможете использовать **Диспетчер файлов** для доступа к любым хранящимся в хранилище файлам с любого устройства.

Чтобы привязать облачное хранилище к учетной записи AMS:

1. Войдите на веб-сайт AMS под учетной записью, к которой хотите привязать облачное хранилище.
2. Нажмите **Персональные настройки** на боковой панели.

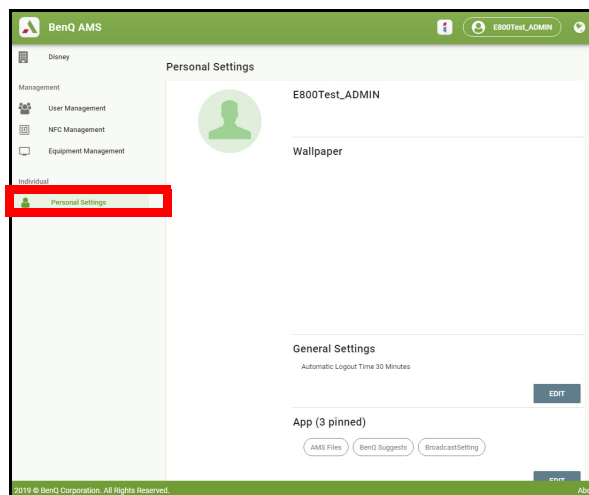

3. Прокрутите вниз до раздела **Облачное хранилище** и нажмите кнопку **СВЯЗАТЬ** рядом со службой облачного хранилища, к которой хотите привязать учетную запись AMS.

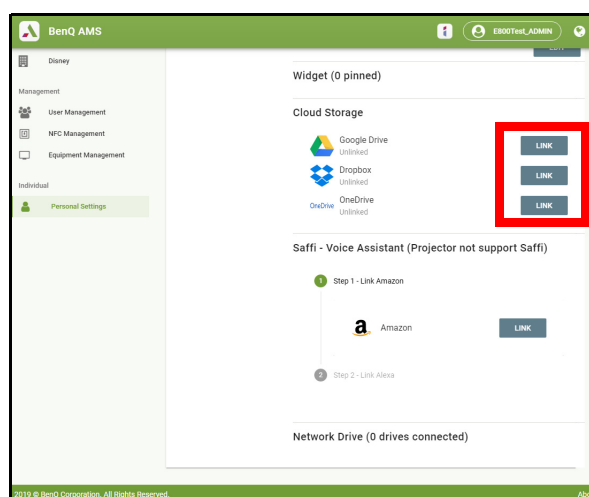

4. Введите данные для входа в вашу учетную запись облачного хранилища на открывшейся странице входа.

Как только облачное хранилище будет привязано, вы сможете просматривать любой хранящийся в нем файл через приложение **Диспетчер файлов** после входа под вашей учетной записью AMS в проектор.

За полным описанием функций службы AMS, включая инструкции по настройке и управлению учетными записями, см. **Руководство пользователя AMS**, которое можно загрузить по следующему URL: <https://www.benq.com/en-us/business/index.html> > модель вашего проектора > **Загрузки** > **Руководство пользователя**.

BenQ Suggests

BenQ Suggests позволяет просматривать приложения, которые BenQ рекомендует для загрузки.

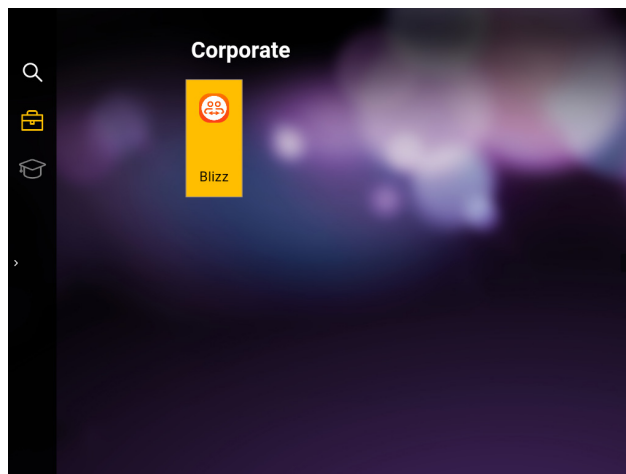

Выберите категорию на панели слева, чтобы просмотреть предлагаемые приложения, отсортированные по типам. Выберите приложение из выбранной категории и нажмите **OK**, чтобы просмотреть краткое описание приложения и получить доступ к ссылке для загрузки.



Некоторые приложения требуют наличия мыши и/или клавиатуры для работы. Рекомендуется подключить мышь и/или клавиатуру к проектору перед тем, как загружать какие-либо приложения из **BenQ Suggests**.

Трансляция X-Sign

Трансляция X-Sign является приложением, которое позволяет проектору транслировать объявления или сообщения, созданные и запланированные на веб-сайте X-Sign с помощью учетной записи управления личностью и доступом (IAM) BenQ.

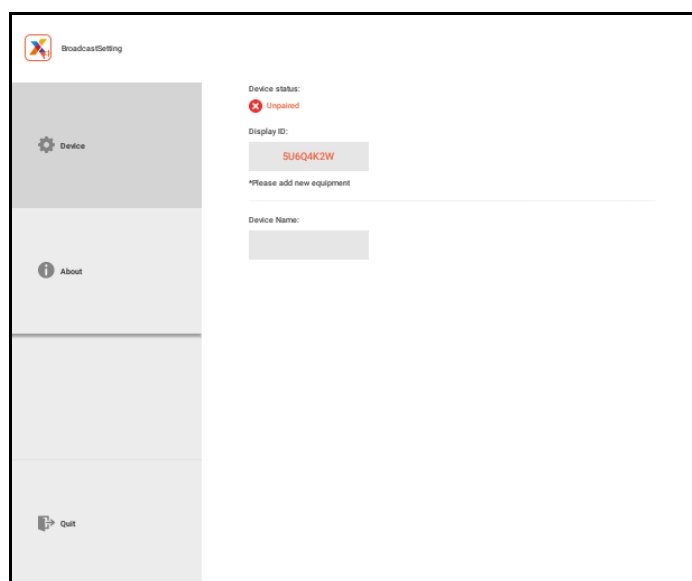

За полным описанием функций **Трансляция X-Sign**, включая инструкции по созданию, планированию и трансляции сообщений, см. **Руководство пользователя трансляции X-Sign**, которое можно загрузить по следующему URL:
<https://www.benq.com/en-us/business/ifp/x-sign-broadcast/download.html>.

WPS Office

Приложение **WPS Office** позволяет открывать файлы документов, включая PDF, а также документы Microsoft Word, PowerPoint и Excel.

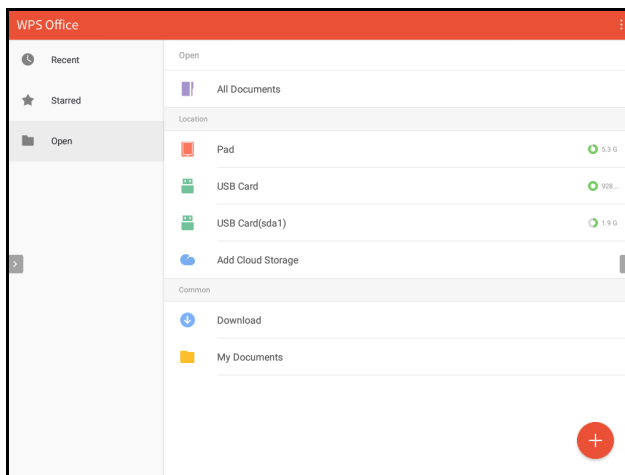

Чтобы отредактировать файл с помощью **WPS Office**:

1. Откройте файл, следуя шагам, описанным в [Подключение флэш-накопителя на стр. 51](#).
2. Выберите **Открыть** () на левой панели, чтобы просмотреть и открыть файл, расположенный во внутренней памяти проектора или на внешнем накопителе.

Выберите меню функций в верхней панели, чтобы получить доступ к различным функциям формата файлов.



Описание ниже приведено для файла PowerPoint, меню функций для других форматов файлов могут отличаться.

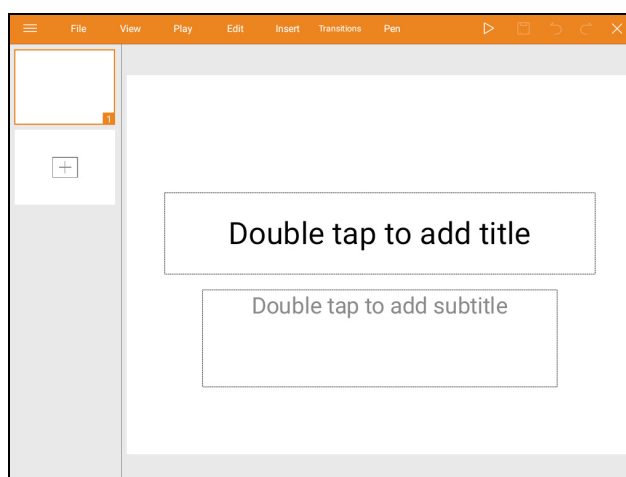

Функция	Описание
Файл	Выберите, чтобы открывать, сохранять, рассылать, печатать и управлять своими презентациями.
Вид	Выберите, чтобы изменить или редактировать вид презентации.
Воспроизведение	Выберите, чтобы запустить или настроить слайд-шоу.
Редактировать	Выберите, чтобы редактировать содержимое или формат слайдов.
Вставить	Выберите, чтобы вставлять таблицы, изображения, графики, комментарии, видео или аудио.
Переходы	Выберите, чтобы применить или отрегулировать время перехода между слайдами.
Ручка	Выберите, чтобы писать, рисовать, красить или чертить что-либо на слайдах.
Воспроизведение (▶)	Выберите, чтобы запустить слайд-шоу.
Сохранить как (📁)	Выберите, чтобы сохранить файл презентации на внутреннюю память дисплея, внешний накопитель или в облачное хранилище.
Отменить (↶)	Выберите, чтобы отменить действие.
Повторить (↷)	Выберите, чтобы повторить последнее действие.
Закрыть (X)	Выберите, чтобы закрыть файл презентации.
Назад (←)	Выберите, чтобы вернуться на предыдущую страницу.
След. (→)	Выберите, чтобы вернуться на следующую страницу.
Выход (⏏)	Выберите, чтобы выйти из WPS Office.

Навигация по меню **Настройки**

О меню **Настройки**

Меню **Настройки** в **BenQ Launcher** дает доступ к возможностям регулировки и настройки проектора, его беспроводных соединений и проецируемого изображения. В меню **Настройки** приведены подменю для различных настроек.

Для получения доступа к меню **Настройки**, нажмите кнопку **Настройки** на главном экране **BenQ Launcher**.

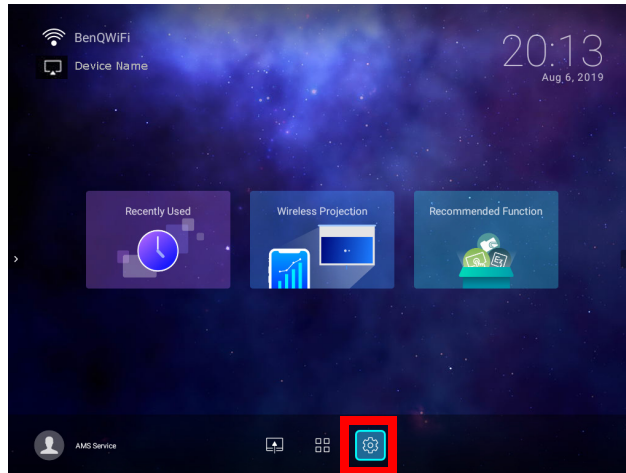

Если версия микропрограммы проектора не является новейшей, то над значком **Настройки** появится красная точка. В таком случае, пользователи могут перейти в меню **Сведения** > **Обновление программного обеспечения**, а затем выбрать **Обновление**, чтобы начать обновление микропрограммы. Как только проектор будет обновлен до новейшей версии микропрограммы, красная точка исчезнет. Подробнее см. [Проверка на обновления системы на стр. 31](#).

В меню **Настройки** присутствуют три подкатегории: **Общие**, **Дисплей** и **Предпочтение**.



Подменю в категории **Дисплей** содержат не все параметры настроек отображения вашего проектора; за полным меню настроек отображения, войдите в экранное меню настроек **Дополнительно**. См. [Меню Дополнительно на стр. 88](#) за списком полных настроек **Дисплей**.



Порядок работы с меню **Настройки**

Доступ к различным меню **Настройки**:

- Используйте клавиши стрелок влево и вправо (◀/▶) для перемещения по основным меню **Настройки**.
- Используйте **ОК** для выбора меню.
- При конфигурации параметров в меню:
- Используйте клавиши стрелок вверх и вниз (▲/▼) для перехода к параметру, который хотите сконфигурировать.
- Используйте клавиши стрелок влево и вправо (◀/▶) для переключения между доступными параметрами.
- Используйте **ОК** для включения/выключения параметров подменю.
- Используйте кнопку возврата ↶, чтобы вернуться в основное меню **Настройки**.
- Используйте кнопку возврата 🏠, чтобы вернуться на главный экран **BenQ Launcher**.

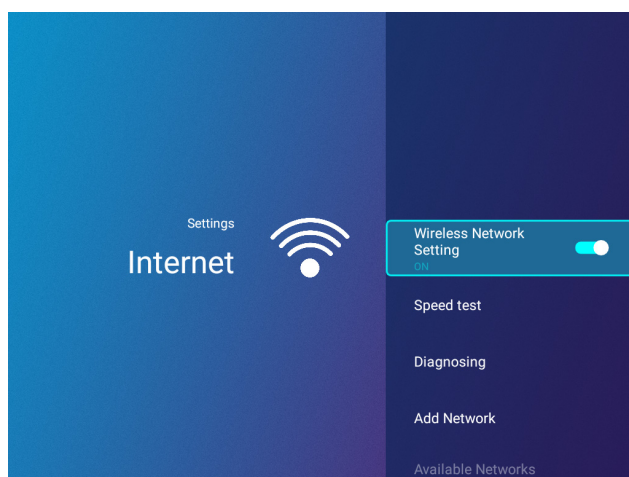

Интернет



Настройки беспроводной сети 	Включает соединение проектора с беспроводной сетью. Подробнее см. Подключение проектора к беспроводной сети на стр. 39 . Данная функция доступна только в том случае, если параметр Точка доступа отключен.
Измерение скорости	Тестирует скорость Интернет-соединения проектора.
Диагностирование	Диагностирует состояние Интернет-соединения проектора.
Добавить сеть	Позволяет добавить конкретную сеть, которая может быть скрыта или не обнаруживаться в Доступные сети . После выбора, вам будет предложен ввести SSID и настройки безопасности сети.
Доступные сети 	Приводит список доступных беспроводных точек доступа, к которым может подключиться проектор. Подробнее см. Подключение проектора к беспроводной сети на стр. 39 . Доступные сети присутствует только при отключенном параметре Настройки беспроводной сети .

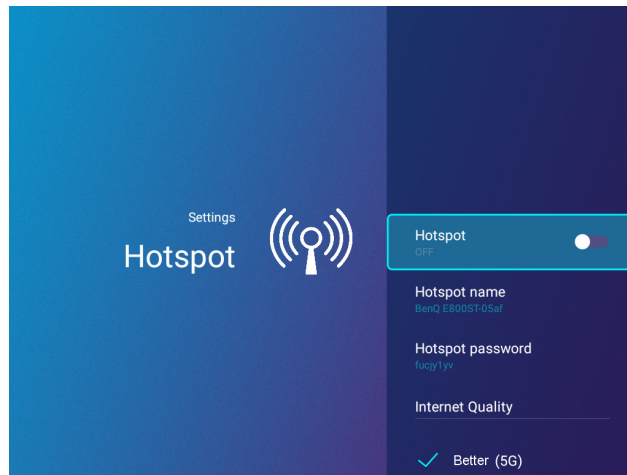

Хот-спот



Точка доступа	Включает беспроводную точку доступа проектора, позволяя другим устройствам подключаться к проектору напрямую. Подробнее см. Беспроводная точка доступа на стр. 48 .
Название точки доступа	Задает имя беспроводной точки доступа, которое появляется в списке беспроводных сетей для устройств, которым нужно подключиться к проектору напрямую.  По умолчанию, беспроводная точка доступа проектора называется BenQ E800ST-xxxx. Последние четыре цифры являются последними четырьмя цифрами его MAC-адреса.
Пароль точки доступа	Задает пароль беспроводной точки доступа проектора.  Пароль должен быть длиной в как минимум 8 символов.
Качество Интернет-связи	Задает частоту сигнала беспроводной точки доступа проектора. Доступны параметры Лучшее (5G) и Нормальное (2,4G) .

Bluetooth



Bluetooth	Включает Bluetooth на проекторе, позволяя ему передавать звук на Bluetooth-динамик или наушники.
Мои устройства	Приводит список ранее сопряженных Bluetooth-устройств.  Данная функция доступна только в том случае, если параметр Bluetooth включен.
Сканировать на устройства	Обновляет список устройств.  Данная функция доступна только в том случае, если параметр Bluetooth включен.
Доступные устройства	Приводит список доступных Bluetooth-устройств для сопряжения и подключения к проектору.  Данная функция доступна только в том случае, если параметр Bluetooth включен.

Звуки

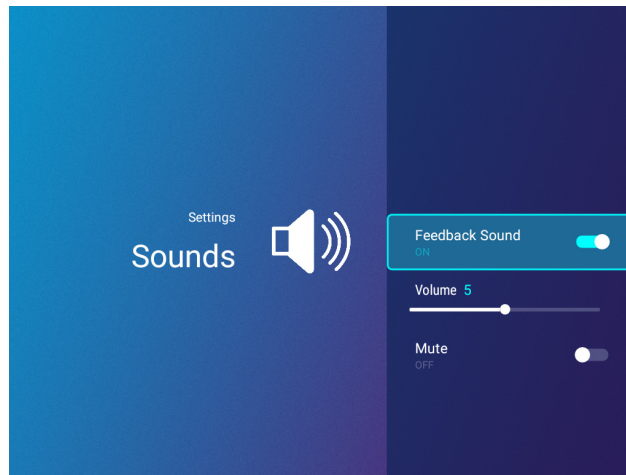

Звук обратной связи	Включает/выключает обратную связь звука, предоставляемую проектором.
Громкость	Регулирует уровень громкости проектора.
Отключение звука	Отключает/включает звук проектора.

Очистить память

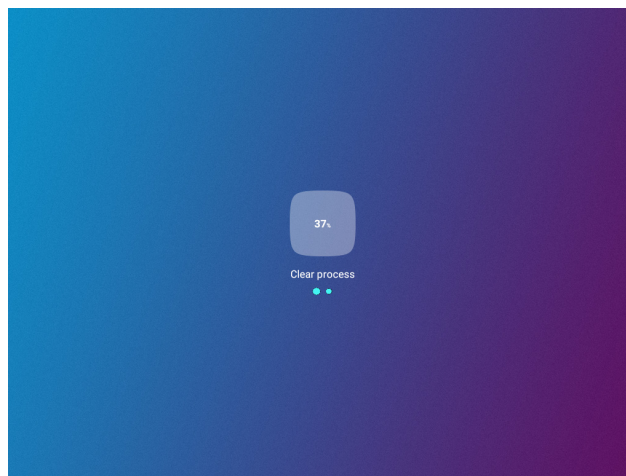

Очищает память от ненужных файлов и увеличивает доступную память ОЗУ.

Все приложения

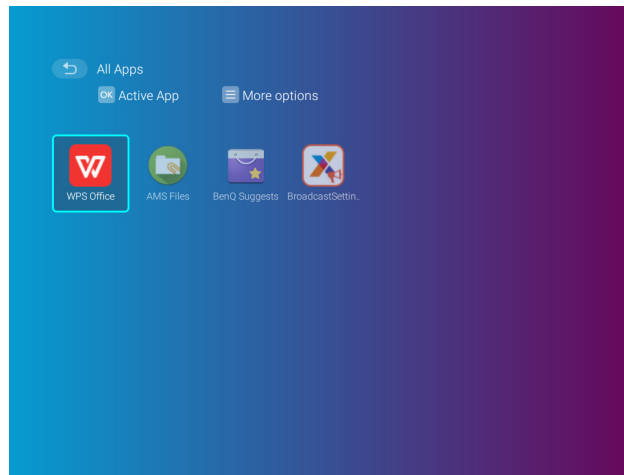

Выберите меню **Все приложения**, чтобы получить доступ ко всем приложениям, установленным на проекторе.

- Выберите приложение и нажмите **ОК**, чтобы запустить приложение.
- Выберите приложение и нажмите кнопку меню (☰), чтобы запустить приложение.



Если **Служба AMS** включена, учетные записи **AMS Гость** не имеют права удалять приложения в данном меню.

Недавно использованные

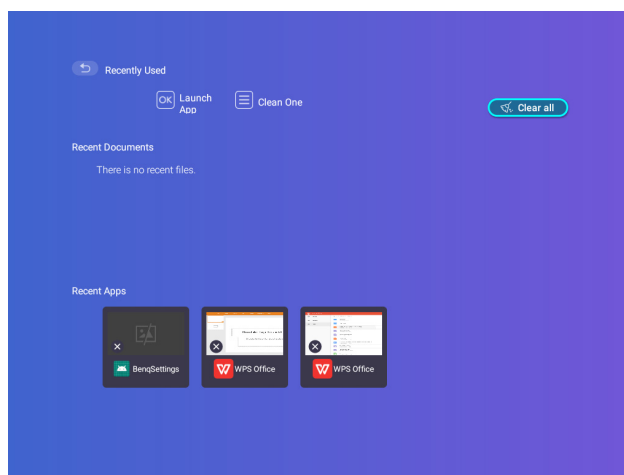

Выберите меню **Недавно использованные**, чтобы получить доступ ко всем недавно использованным приложениям.

- Выберите любой значок и нажмите кнопку «вниз» (▼), чтобы удалить значок из списка недавно использованных приложений.
- Выберите любой значок и нажмите кнопку меню (☰), чтобы удалить все значки из списка недавно использованных приложений.

Сведения



Когда **Служба AMS** включена, это меню будет недоступно для учетных записей **AMS Гость**.

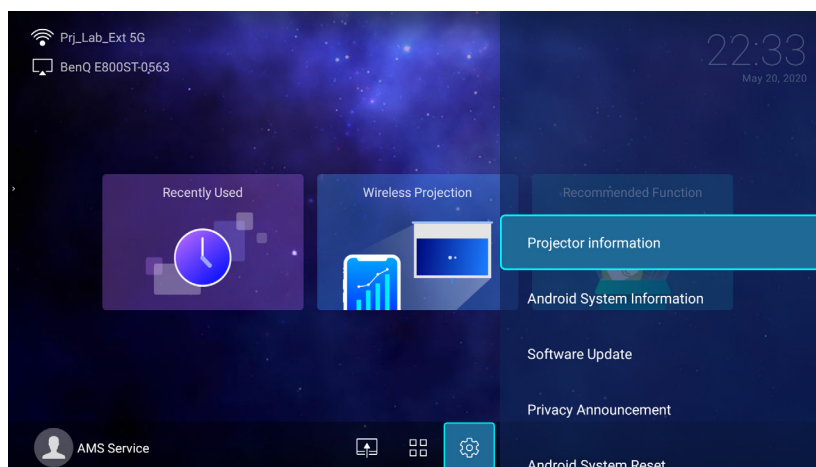

Информация о проекторе	Отображает информацию о текущем состоянии проектора, включая текущие Физическое разрешение, Режим изображения, Режим света, Срок службы источника света, Версия микропрограммы и Сервисный код.
Информация о системе Android	Отображает информацию об операционной системе Android, включая Версия Android, ОЗУ, Память системы, Внутренняя память и MAC-адрес.
Обновление программного обеспечения	Позволяет обновить операционную систему Android через обновление Over-The-Air (OTA) или USB-накопитель. За подробной информацией см. Проверка на обновления системы на стр. 31 ,
Заявление о конфиденциальности	Позволяет просматривать и принимать или отклонять политику конфиденциальности BenQ.
Сброс системы Android	Возврат к исходным заводским настройкам.

Изображение

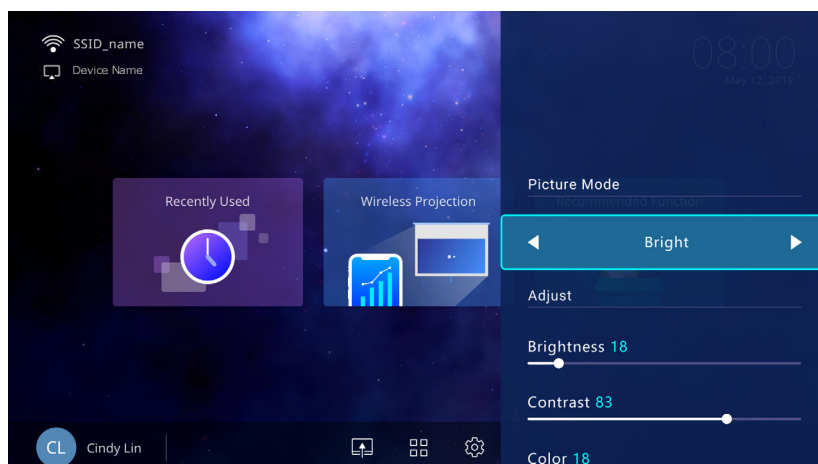

Параметры, доступные в меню настроек **Изображение** идентичны параметрам, доступным в экранном меню. См. [Меню Дополнительно на стр. 88](#) за параметрами настроек **Изображение**.

Настройки света

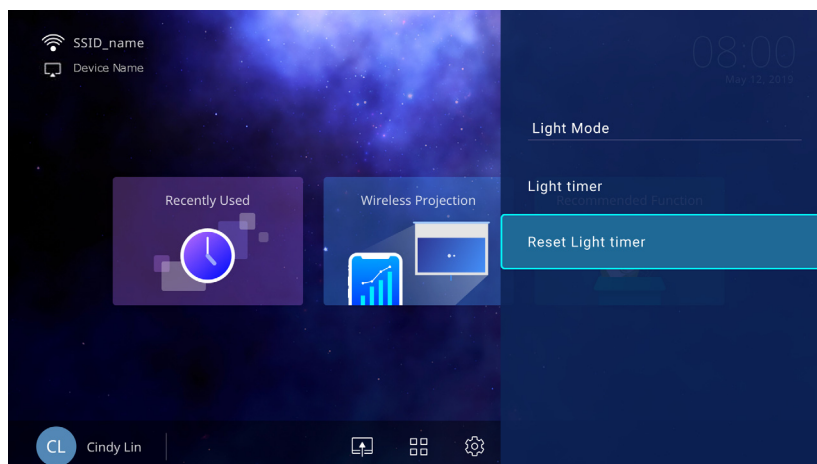

Параметры, доступные в меню настроек **Настройки света** идентичны параметрам, доступным в экранном меню. См. [Меню Дополнительно на стр. 88](#) за параметрами настроек **Настройки света**.

Трапец. искажения

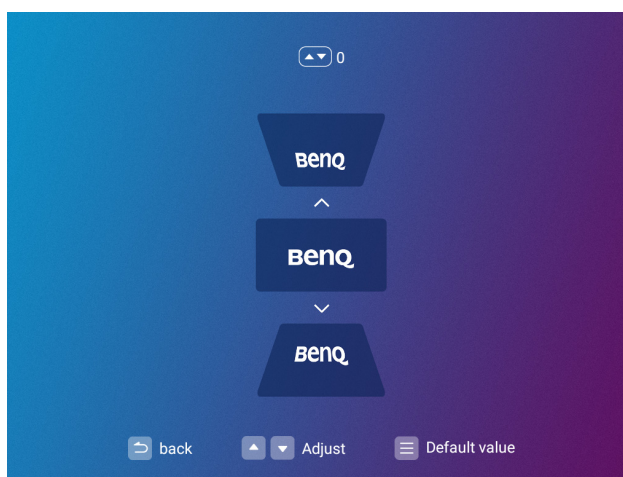

Параметры, доступные в меню настроек **Трапец. искажения** идентичны параметрам, доступным в экранном меню. См. [Меню Дополнительно на стр. 88](#) за параметрами настроек **Трапец. искажения**.

Полож. проектора

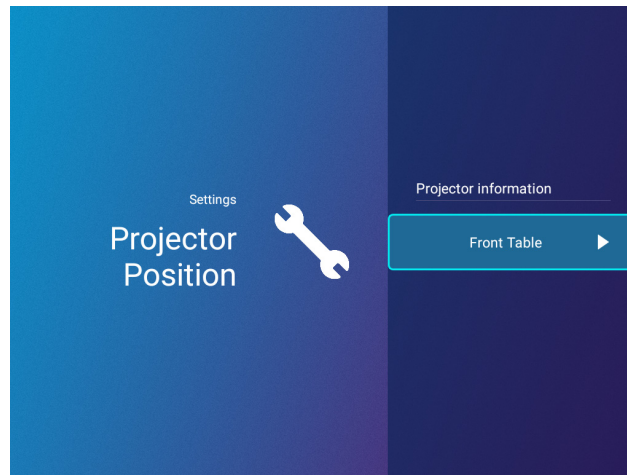

Параметры, доступные в меню настроек **Полож. проектора** идентичны параметрам, доступным в экранном меню. См. [Меню Дополнительно на стр. 88](#) за параметрами настроек **Полож. проектора**.

3D

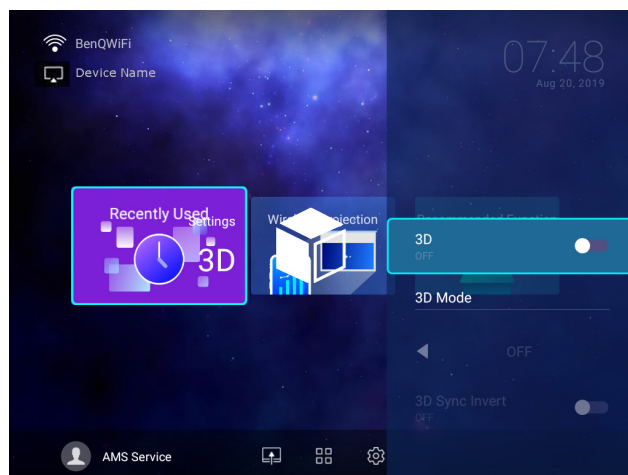

Параметры, доступные в меню настроек **3D** идентичны параметрам, доступным в экранном меню. См. [Меню Дополнительно на стр. 88](#) за параметрами настроек **3D**.

Настройки экрана

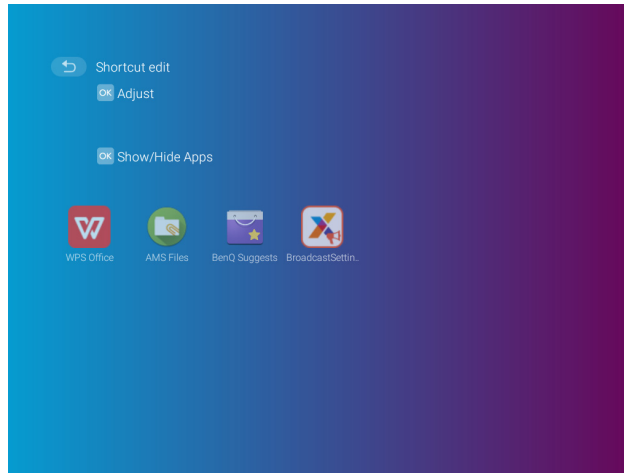

Ярлык

Позволяет настроить ярлыки приложений, которые будут отображаться на главном экране **BenQ Launcher**, а также их последовательность. На главном экране должен присутствовать хотя бы один ярлык, а всего их может быть до десяти.

- **Авто:** Позволяет проектору автоматически сортировать последовательность на главном экране так, чтобы наиболее часто используемое приложение стояло первым в ряду.
- **Вручную:** Позволяет пользователю вручную настраивать ярлыки приложений, отображающиеся на главном экране, а также их последовательность. Нажмите **OK** на приложении в меню **Регулировка** и затем нажмите **◀/▶**, чтобы отредактировать последовательность приложений в разделе ярлыков приложений. Нажмите **OK** на приложении в меню **Показать/скрыть приложения**, чтобы поставить флажок (показать) или снять флажок (скрыть) с ярлыков.





Данная функция доступна только в том случае, если параметр **Авто** отключен.

Дата и время

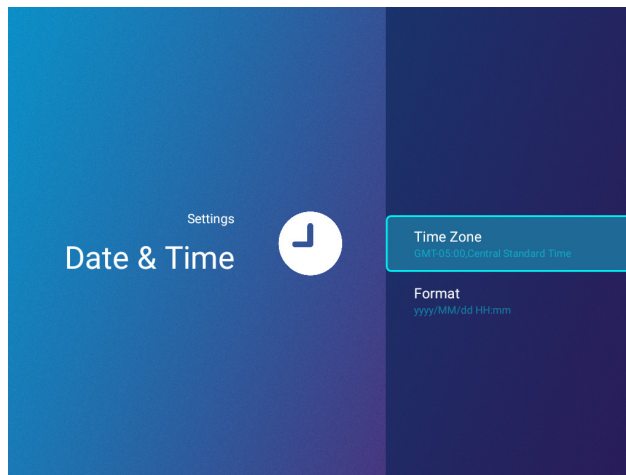

- Когда **Служба AMS** включена, это меню будет недоступно для учетных записей AMS **Гость**.
- Информация о дате и времени в проекторе связана/синхронизирована с Интернетом и не устанавливается вручную. В случаях, когда у проектора нет доступа к Интернету, отображаемая информация о дате и/или времени может быть неверной.



Часовой пояс	<p>Задает часовой пояс для проектора</p>  <p>Параметр Часовой пояс должен быть установлен на правильный регион для проектора для правильной работы приложения Трансляция X-Sign.</p>
Форматирование	<p>Задает формат времени и даты в виде ЧЧ:ММ или ГГГГ/ММ/ДД ЧЧ:ММ.</p>

Язык



- Когда **Служба AMS** включена, это меню будет недоступно для учетных записей AMS **Гость**.

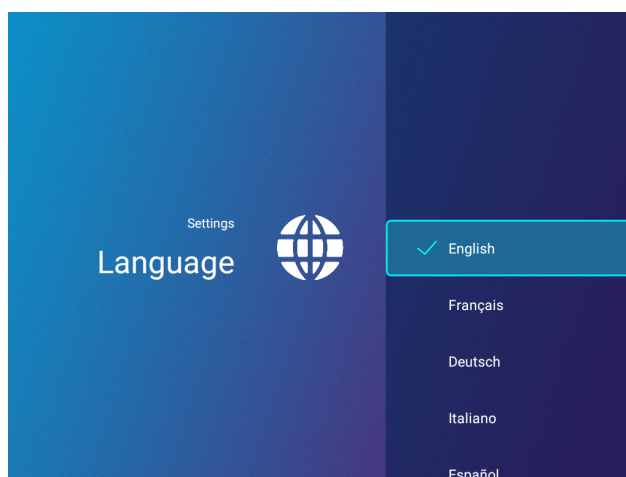



Задает язык для **BenQ Launcher**.

Клавиатура

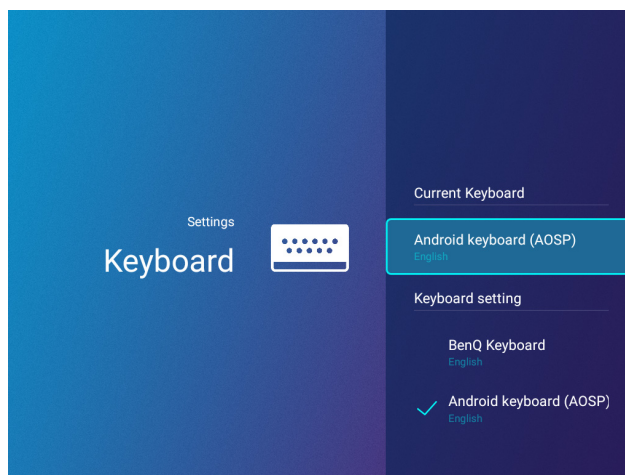

Когда **Служба AMS** включена, это меню будет недоступно для учетных записей **AMS Гость**.



Текущая клавиатура	Отображает текущие параметры клавиатуры.
Настройки клавиатуры	 <p>Задает виртуальную клавиатуру для ввода текста. Доступны варианты Клавиатура BenQ и Клавиатура Android (AOSP).</p> <p>Для ввода китайских символов, установите язык на традиционное письмо или упрощенное письмо китайского, после чего установите клавиатуру на Клавиатура BenQ.</p>

Служба AMS



Когда **Служба AMS** включена, это меню будет недоступно для учетных записей **AMS Гость** или **Пользователь**.

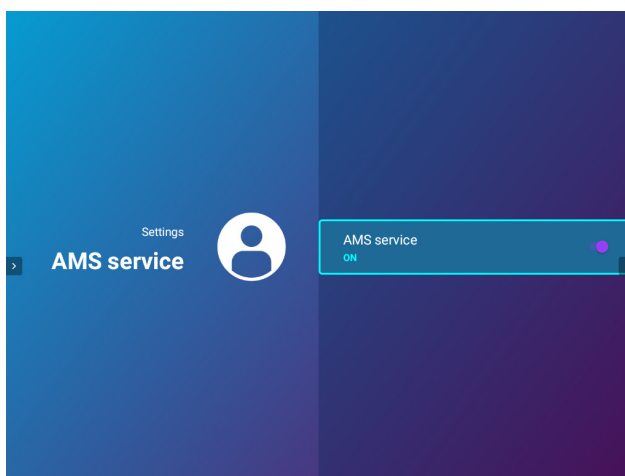

Выберите, чтобы включить или выключить систему управления учетными записями BenQ.

Эксплуатация (с источником без использования Launcher)

Использование меню проектора с источником без использования Launcher

При входном сигнале **HDMI** или **PC/YPbPr**, возможно использование 2 типов экранных меню (OSD) для выполнения различных настроек и регулировок.

- Экранное меню **Базовый**: содержит основные функции меню. (См. [Меню Базовый на стр. 85](#))
- Экранное меню **Дополнительно**: содержит все функции меню. (См. [Меню Дополнительно на стр. 88](#))

Для доступа к экранному меню нажмите  на проекторе или пульте ДУ.

- Используйте кнопки со стрелками (**▲/▼/◀/▶**) на проекторе или пульте ДУ, чтобы переключаться между пунктами меню.
- Нажмите **OK** на проекторе или пульте дистанционного управления, чтобы подтвердить выбранный элемент меню.

При первом включении проектора (после завершения исходной настройки) будет отображено основное экранное меню.



Снимки экранного меню ниже представлены только как образец и могут отличаться от действительного изображения.

Ниже приводится краткий обзор экранного меню **Базовый**.

	1 Тип меню	4 Нажмите OK для входа в меню.
	2 Главное меню	5 Состояние
	3 Текущий входной сигнал	6 Нажмите  для возврата к предыдущей странице или выхода.

Для переключения с экранного меню **Базовый** на **Дополнительно** выполните следующее:

1. Перейдите в **Базовый Меню > Тип меню**.
2. Нажмите **OK** и с помощью кнопок **▲/▼** выберите **Дополнительно**. При следующем включении проектора можно перейти к экранному меню **Дополнительно** нажатием .

Ниже приводится краткий обзор экранного меню **Дополнительно**.

	<p>1 Главное меню и пиктограмма главного меню</p>	<p>5 Нажмите ↶ для перехода на предыдущую страницу.</p>
	<p>2 Подменю</p>	<p>6 Нажмите ⚙ для возврата к предыдущей странице или выхода.</p>
	<p>3 Текущий входной сигнал</p>	<p>7 Состояние</p>
	<p>4 Нажмите OK для входа в меню.</p>	

Аналогично, для переключения с экранного меню **Дополнительно** на экранное меню **Базовый** выполните следующее:

1. Перейдите в **Дополнительно Меню — Система > Настройки меню** и нажмите **OK**.
2. Выберите **Тип меню** и **OK**.
3. Нажмите **▲/▼** для выбора **Базовый**. При следующем включении проектора можно перейти к экранному меню **Базовый** нажатием ⚙.

Защита проектора

Использование троса безопасности с замком

Во избежание хищения необходимо устанавливать проектор в безопасном месте. Кроме того, для защиты проектора следует приобрести замок. Проектор оборудован защитной панелью снизу. См. пункт 20 на [стр. 9](#).

Защита паролем

Установка пароля

1. Перейдите в **Дополнительно Меню — Настройки > Настройки безопасности**. Нажмите **OK**. Появится страница **Настройки безопасности**.
2. Выделите **Изменить пароль** и нажмите **OK**.
3. Четыре кнопки со стрелками (**▲, ►, ▼, ◀**) соответствуют 4 цифрам (1, 2, 3, 4). Используйте кнопки со стрелками для ввода шестизначного пароля.
4. Повторно введите новый пароль для подтверждения. После установки пароля экранное меню вернется на страницу **Настройки безопасности**.

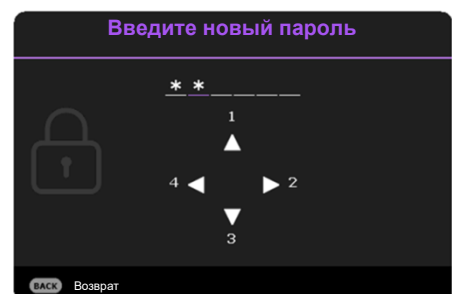

5. Для включения функции **Блокировка при включении**, нажмите ▲/▼, чтобы выделить **Блокировка при включении**, после чего нажмите **ОК**. Нажмите ◀/▶ для выбора **Вкл.**. Введите пароль еще раз.



- Во время ввода символы отображаются на экране в виде звездочек. Запишите выбранный пароль и храните его в надежном месте до ввода или сразу после ввода пароля на случай, если вы его забудете.
- После установки пароля при включении и активизации функции «Блокировка при включении» включение проектора производится только после ввода правильного пароля.

Если вы забыли пароль

В случае ввода неверного пароля появится сообщение о вводе неверного пароля, а затем появится сообщение **Введите текущий пароль**. Если вы не можете вспомнить пароль используйте процедуру восстановления пароля. См. [Процедура восстановления пароля на стр. 75](#).

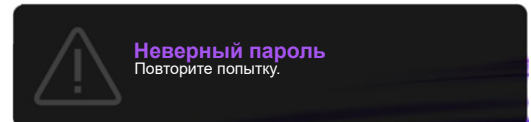

При вводе неверного пароля 5 раз подряд проектор автоматически выключается.

Процедура восстановления пароля

1. Нажмите и удерживайте **AUTO (АВТО)** в течение 3 секунд. На экране проектора появится закодированное число.
2. Запишите это число и выключите проектор.
3. Для раскодирования этого числа обратитесь в местный сервисный центр BenQ. Для подтверждения права владения проектором может потребоваться предоставление документа о его покупке.

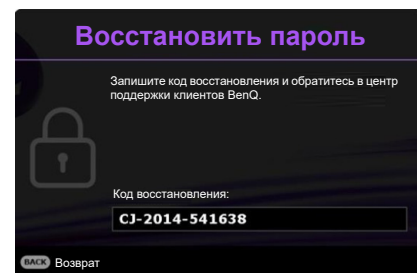

Изменение пароля

1. Перейдите в **Дополнительно Меню — Настройки > Настройки безопасности > Изменить пароль**.
2. Нажмите **ОК**. Появится сообщение **Введите текущий пароль**.
3. Введите старый пароль.
 - При правильном вводе пароля появится сообщение **Введите новый пароль**.
 - Если пароль неверный, будет отображаться сообщение об ошибке ввода пароля, а затем появится сообщение **Введите текущий пароль**, после чего можно повторить попытку. Для отмены изменений или ввода другого пароля нажмите кнопку ↶.
4. Введите новый пароль.
5. Повторно введите новый пароль для подтверждения.

Отключение функции защиты паролем

Для отключения использования пароля, перейдите в **Дополнительно меню — Настройки > Настройки безопасности > Блокировка при включении** и нажмите **ОК**. Нажмите ◀/▶ для выбора **Выкл.**. Появится сообщение **Введите текущий пароль**. Введите текущий пароль.

- После ввода правильного пароля экранное меню вернется на страницу **Настройки безопасности**. В следующий раз при включении проектора вам не потребуется вводить пароль.
- Если пароль неверный, будет отображаться сообщение об ошибке ввода пароля, а затем появится сообщение **Введите текущий пароль**, после чего можно повторить попытку. Для отмены изменений или ввода другого пароля нажмите кнопку ↩.

 Несмотря на то, что функция парольной защиты отключена, необходимо сохранить старый пароль на тот случай, если понадобится снова включить ее – при этом потребуется указать старый пароль.

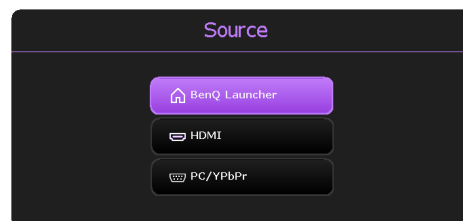

Выбор входного сигнала

Проектор можно одновременно подключать к нескольким устройствам. Тем не менее, одновременно возможно воспроизведение полноэкранного изображения только от одного источника. При включении проектор автоматически начинает поиск доступных входных сигналов.



Когда меню **Дополнительно - Настройки** > меню **Автопоиск источника Вкл.**, проектор начнет автоматический поиск **BenQ Launcher**.

Для выбора источника:

1. Нажмите . Появится строка выбора источника.
2. Последовательно нажимайте / до тех пор, пока не будет выбран нужный сигнал, а затем нажмите **OK**.

После того, как сигнал будет найден, в углу экрана в течение нескольких секунд появится информация о выбранном источнике сигнала. Если к проектору подключены разные устройства, повторите шаги 1-2 для поиска другого сигнала.

 Для получения лучшего качества изображения необходимо выбрать и использовать входной сигнал, соответствующий физическому разрешению проектора. Масштаб для других разрешений будет изменяться проектором в зависимости от настройки «Соотношение сторон», что может привести к искажению или снижению четкости изображения. См. [Соотношение сторон на стр. 85](#).

Управление проектором через проводную локальную сеть

Функция проводной локальной сети позволяет управлять проектором с компьютера с помощью обозревателя Интернета, при условии подключения компьютера и проектора к одной и той же локальной сети. Перед конфигурированием сетевых настроек, установите **Выбор порта на LAN** в меню **Дополнительно - Настройки** > **Настр. посл. порта**.

Настройка проводной локальной сети

Использование DHCP:

1. Возьмите кабель для подключения к Интернету RJ45 и подключите один конец к входному разъему ЛВС RJ45 на проекторе, а другой конец – к разъему для Интернета RJ45.



При подключении кабеля RJ45, избегайте скручивания и переплетения кабеля, так как это может привести к помехам или прерыванию сигнала.

2. Перейдите в меню **Дополнительно > Сеть**.
3. Выделите **Проводная ЛВС** и затем нажмите **ОК**. На экране появится страница **Проводная ЛВС**.
4. Нажмите **▲/▼**, чтобы выделить **DHCP**, и нажмите **◀/▶**, чтобы выбрать **Вкл.**
5. Нажмите **▲/▼**, чтобы выделить, **Применить** и нажмите **ОК**.
6. Вернитесь на страницу **Сеть**.
7. Нажмите **▲/▼**, чтобы выделить **Обнаружение устройства AMX** и нажмите **◀/▶**, чтобы выбрать **Вкл.** или **Выкл.** Если **Обнаружение устройства AMX – Вкл.**, проектор может быть определен контроллером AMX.
8. Подождите 15–20 с и затем снова перейдите на страницу **Проводная ЛВС**.
9. На экран будут выведены настройки **IP-адрес**, **Маска подсети**, **Шлюз по умолчанию** и **Сервер DNS**. Запишите IP адрес, представленный в столбце **IP-адрес**.



Если **IP-адрес** все равно не отображается на дисплее, обратитесь к администратору сети.

Без использования DHCP:

1. Повторите шаги 1–3 выше.
2. Нажмите **▲/▼**, чтобы выделить **DHCP**, и нажмите **◀/▶**, чтобы выбрать **Выкл.**
3. Обратитесь к администратору сети для получения информации о настройках **IP-адрес**, **Маска подсети**, **Шлюз по умолчанию** и **Сервер DNS**.
4. Нажмите **▲/▼**, чтобы выбрать элемент для изменения, и нажмите **ОК**.
5. С помощью кнопок **◀/▶** перемещайте курсор и затем задайте значение с помощью кнопок **▲/▼**.
6. Для сохранения настроек нажмите **ОК**. Если настройки сохранять не нужно, нажмите **↵**.
7. Нажмите **↵**, чтобы вернуться на страницу **Проводная ЛВС**, нажмите **▲/▼**, чтобы выделить **Обнаружение устройства AMX**, и нажмите **◀/▶**, чтобы выбрать **Вкл.** или **Выкл.**
8. Нажмите **↵** для выхода из меню.

Дистанционное управление проектором через Интернет

После получения правильного IP-адреса для проектора, когда он будет находиться в режиме ожидания, вы сможете осуществлять управление проектором с помощью любого компьютера, подключенного к той же локальной сети.

1. Введите адрес проектора в адресную строку обозревателя и выполните поиск, нажав на Go.

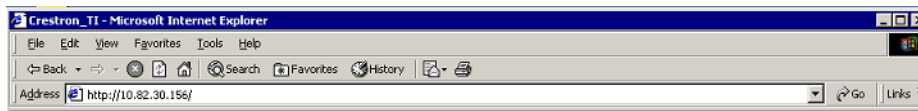

2. Откроется страница удаленного управления. С помощью этой страницы вы можете управлять проектором так же, как с помощью пульта ДУ или панели управления на проекторе.



<p>i</p> <ul style="list-style-type: none"> • Меню (⚙) • ОК • ▲ (▼) • ◀ • Пусто (ECO BLANK (Пустой экран Эко)) 	<ul style="list-style-type: none"> • Автоматическое подключение к ПК (AUTO (АВТО)) • Ввод (↵) • ▼ (▲) • ▶ 	<p>Подробнее см. Проектор и пульт ДУ на стр. 10.</p>
<p>ii Чтобы изменить источник сигнала, щелкните нужный сигнал.</p> <p>iii Списание источников будет меняться в зависимости от имеющихся на проекторе разъемов. «Video» указывает на видеосигнал.</p>		

Страница инструментов позволяет вам управлять проектором, устанавливать настройки **Сеть** и безопасный доступ к удаленному управлению проектором.

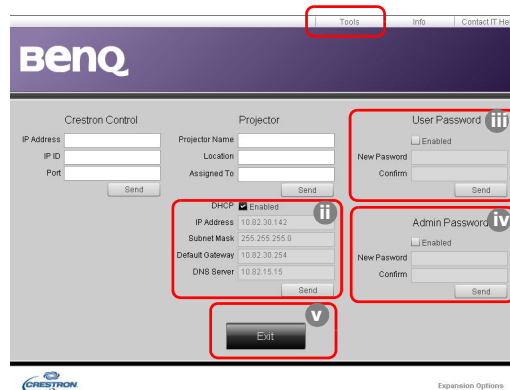

- i. Вы можете присвоить проектору имя для отслеживания местоположения проектора и ответственное за него лицо.

- ii. Можно задавать настройки **Сеть**.
- iii. После того, как настройки будут выполнены, доступ к удаленному управлению проектором через сеть будет защищен паролем.
- iv. После того, как настройки будут выполнены, доступ к странице инструментов будет защищен паролем.



После выполнения настроек, нажмите кнопку «Отправить», чтобы сохранить данные в памяти проектора.

- v. Нажмите кнопку **Exit** (выход), чтобы перейти обратно на страницу удаленного управления через сеть.

Обратите, пожалуйста, внимание на ограничение длины ввода (включая пробелы и другие знаки пунктуации) в списке:

Категория	Длина	Максимальное количество символов
Управление Crestron	IP-адрес	15
	IP ID	4
	Порт	5
Проектор	Имя проектора	22
	Местоположение	22
	Назначено на	22
Сетевая конфигурация	DHCP (включен)	(Н/П)
	IP-адрес	15
	Маска подсети	15
	Шлюз по умолчанию	15
	Сервер DNS	15
Пароль пользователя	Включен	(Н/П)
	Новый пароль	15
	Подтвердить	15
Пароль администратора	Включен	(Н/П)
	Новый пароль	15
	Подтвердить	15

На странице информации показываются данные и состояние проектора.

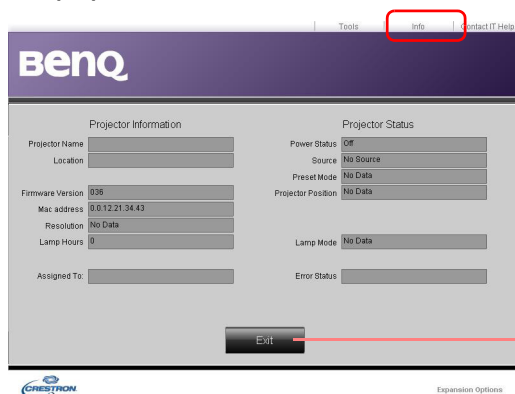

Нажмите кнопку **Exit** (выход), чтобы перейти обратно на страницу удаленного управления через сеть.

Для получения подробной информации, перейдите на сайты <http://www.crestron.com> и www.crestron.com/getroomview.

Работа с меню

Обратите внимание, что функции экранных меню (OSD) зависят от типа выбранного входного сигнала и модели проектора.

Эти пункты меню доступны только в том случае, если проектором обнаружен хотя бы один подходящий сигнал. Если к проектору не подключено оборудование или сигнал не обнаружен, доступны лишь некоторые пункты меню.

Система меню

Меню Базовый

Главное меню	Параметры
Яркость	0~50~100
Соотношение сторон	Авто/Реальн./4:3/16:9/16:10
Режим изображения	Яркий/Презентация/Инфографик/Video/sRGB/(3D)/Пользов. 1/Пользов. 2
Громкость	0~5~10
Режим освещения	Обычн./Экономичный/Интеллектуальный Eco/LampSave
Информация	Физическое разрешение
	Обнаруженное разрешение
	Источник
	Режим изображения
	Режим освещения
	Формат 3D
	Система цвета
	Срок службы источника света
	Версия микропрограммы
	Сервисный код
Тип меню	Базовый/Дополнительно

Меню Дополнительно





Главное меню	Подпункт меню	Параметры		
Изображение	Режим изображения	Яркий/Презентация/Инфографик/ Video/sRGB/(3D)/Пользов. 1/ Пользов. 2		
	Референтный режим	Яркий/Презентация/Инфографик/ Video/sRGB/(3D)		
	Яркость	0~50~100		
	Контрастность	-50~0~50		
	Цвет	-50~0~50		
	Резкость	0~15~31		
	Brilliant Color	Вкл./Выкл.		
		Температура цвета	Холодн./Обычн./Тепл.	
		Настройка цвет. температуры	Уров. R (0~50~100)	
			Уров. G (0~50~100)	
			Уров. B (0~50~100)	
			Смещ. R (-50~0~50)	
			Смещ. G (-50~0~50)	
			Смещ. B (-50~0~50)	
		Дополнитель- ные настройки цвета	R (Основной цвет/Оттенок/ Насыщенность/Уровень)	
			G (Основной цвет/Оттенок/ Насыщенность/Уровень)	
			B (Основной цвет/Оттенок/ Насыщенность/Уровень)	
			Управление цветом	C (Основной цвет/Оттенок/ Насыщенность/Уровень)
			M (Основной цвет/Оттенок/ Насыщенность/Уровень)	
			Y (Основной цвет/Оттенок/ Насыщенность/Уровень)	
	Цвет стены	Выкл./Светло-желтый/Розовый/ Светло-зеленый/Синий/ Классная доска		
	Сбросить параметр Изображение	Сброс/Отмена		

Главное меню	Подпункт меню	Параметры	
Дисплей	Соотношение сторон	Авто/Реальн./4:3/16:9/16:10	
	Трапец. искажения	-30~0~30	
	Тестовый образец	Вкл./Выкл.	
	Наст. ПК и компоненты YPbPr	Фаза	
		Размер по горизонтали	
	Положение	Г: -5~0~5	
		В: -5~0~5	
	3D	Режим 3D	Авто/Сверху/снизу/ Черед. кадров/Упаковка кадров/ Горизонтальная стереопара/ Выкл.
		Синхр. 3D Инв.	Отключено/Инвертировать
		Применить настройки 3D	Настройки 3D 1/Настройки 3D 2/ Настройки 3D 3/Выкл.
		Сохранить настройки 3D	Настройки 3D 1/Настройки 3D 2/ Настройки 3D 3
	Формат HDMI		Авто/Ограниченный RGB/ Полный RGB/Ограниченный YUV/ Полный YUV
	Изм. разм. изображ.	Цифровое увеличение	1,0X~1,8X/2,0X
		Цифровое сжатие и сдвиг	0,75X~1,0X
	Обучающий шаблон	Классная доска	Выкл./Составление письма/ Таблица/Координатная карта
		Белая доска	
Сбросить параметр Отображение		Сброс/Отмена	
Сеть	Проводная ЛВС	Состояние	
		DNCP	Вкл./Выкл.
		IP-адрес	
		Маска подсети	
		Шлюз по умолчанию	
		Сервер DNS	
		Применить	
	Обнаружение устройства AMX	Вкл./Выкл.	
MAC-адрес (проводн.)			

Главное меню	Подпункт меню	Параметры		
Настройки	Установка проектора	Спереди на столе/Сзади на столе/Сзади на потолке/Спереди на потолке		
	Удаленный приемник	Спереди/Сверху/Спереди+Сверху		
	Автопоиск источника	Вкл./Выкл.		
	Автосинхр.	Вкл./Выкл.		
	Настройки света	Режим освещения	Обычн./Экономичный/Интеллектуальный Eco/LampSave	
		Сбр. таймер света	Сброс/Отмена	
		Срок службы источника света		
	Настройки рабочего режима	Быстрое охлаждение	Вкл./Выкл.	
		Таймер пустого экрана	Отключено/5мин./10мин./15мин./20мин./25мин./30мин.	
		Напоминающее сообщение	Вкл./Выкл.	
		Режим высокогорья	Вкл./Выкл.	
		Настройки вкл./выкл. питания	Прямое включение питания	
			Вкл. пит. при обнаруж. сигнала	
			Авт. выкл. пит.	
		Настройки безопасности	Немедленный перезапуск	Вкл./Выкл.
	Блокировка клавиш панели		Вкл./Выкл.	
	Изменить пароль			
	Настр. посл. порта	Блокировка при включении	Вкл./Выкл.	
		Выбор порта	RS232/LAN	
		Скорость прд. (бод)	9600/14400/19200/38400/57600/115200	
	Эквалайзер HDMI	HDMI	Авто/Ниже/Низк./Средн./Выс./Выше	
		Сбросить настройки	Сброс/Отмена	

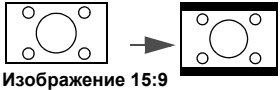
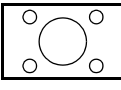
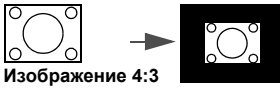
Главное меню	Подпункт меню	Параметры	
	Язык	English/Français/Deutsch/Italiano/Español/ Русский/繁體中文/简体中文/日本語/한국어/ Svenska / Nederlands/Türkçe/Čeština/ Português/ไทย/Polски/Magyar/Hrvatski/ Română/Norsk/Dansk/Български/ Suomi/Indonesian/Ελληνικά/العربية/हिंदी/ فارسی / Tiếng Việt	
Система	Настройки реж. ожид.	Режим ожид.	Есо/Сеть/Обычн.
		Автом. выкл. режим ожид. сети	Выкл./20мин./1 час/2 час/3 час/ 6 час
		Транзитная передача звука	Выкл./Аудиовход/HDMI
	Настройки фона	Фон	ВепQ/Черный/Синий/ Фиолетовый
		Экранная заставка	ВепQ/Черный/Синий
	Настройки меню	Тип меню	Базовый/Дополнительно
		Время показа меню	5сек./10сек./20сек./30сек./Всегда
	Настройки звука	Отключение звука	Вкл./Выкл.
		Громкость	0~5~10
		Звук вкл./выкл. питания	Вкл./Выкл.
	Заводские настройки	Сброс/Отмена	
	Сбросить параметр Система	Сброс/Отмена	
Информация		Физическое разрешение	
		Обнаруженное разрешение	
		Источник	
		Режим изображения	
		Режим освещения	
		Формат 3D	
		Система цвета	
		Срок службы источника света	
		Версия микропрограммы	
		Сервисный код	

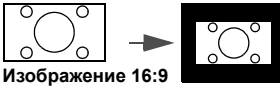
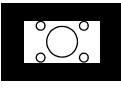
Меню Базовый

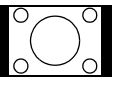
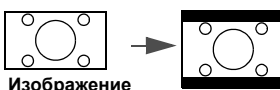
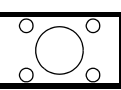
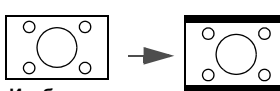
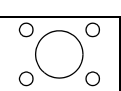
<p>Яркость</p>	<p>Чем больше значение, тем изображение ярче. Измените данную настройку так, чтобы темная область изображения была черного цвета, и чтобы были видны детали в этой области.</p>
<p>Соотношение сторон</p>	<p>Существует несколько способов установки соотношения сторон изображения в зависимости от источника входного сигнала.</p> <ul style="list-style-type: none"> <p>Авто: Пропорционально изменяет масштаб изображения в соответствии с физическим разрешением проектора (ширина по горизонтали или по вертикали).</p> <p>Реальн.: Изображение проецируется с исходным разрешением, а его размер изменяется в соответствии с областью отображения. Для входных сигналов с меньшим разрешением, проецируемое изображение будет представлено в оригинальном размере.</p> <p>4:3: Масштабирование изображения производится так, что оно воспроизводится в центре экрана с соотношением сторон 4:3.</p> <p>16:9: Масштабирование изображения производится так, что оно воспроизводится в центре экрана с соотношением сторон 16:9.</p> <p>16:10: Масштабирование изображения производится таким образом, что оно воспроизводится в центре экрана с соотношением сторон 16:10.</p> <div style="display: flex; justify-content: space-around; align-items: flex-start;"> <div style="text-align: center;"> <p>(EX800ST)</p>  <p>Изображение 15:9</p> </div> <div style="text-align: center;"> <p>(EW800ST)</p>  </div> </div> <div style="display: flex; justify-content: space-around; align-items: flex-start; margin-top: 10px;"> <div style="text-align: center;"> <p>Изображение 4:3</p>  </div> <div style="text-align: center;">  </div> </div> <div style="display: flex; justify-content: space-around; align-items: flex-start; margin-top: 10px;"> <div style="text-align: center;"> <p>Изображение 16:9</p>  </div> <div style="text-align: center;">  </div> </div> <div style="display: flex; justify-content: space-around; align-items: flex-start; margin-top: 10px;"> <div style="text-align: center;"> <p>Изображение 4:3</p>  </div> <div style="text-align: center;">  </div> </div> <div style="display: flex; justify-content: space-around; align-items: flex-start; margin-top: 10px;"> <div style="text-align: center;"> <p>Изображение 16:9</p>  </div> <div style="text-align: center;">  </div> </div> <div style="display: flex; justify-content: space-around; align-items: flex-start; margin-top: 10px;"> <div style="text-align: center;"> <p>Изображение 16:10</p>  </div> <div style="text-align: center;">  </div> </div>

<p>Режим изображения</p>	<p>В проекторе предусмотрено несколько заранее настроенных режимов изображения, позволяющих выбрать наиболее подходящий из них для работы или используемого источника видеосигнала.</p> <ul style="list-style-type: none"> • Яркий: Устанавливает максимальную яркость проецируемого изображения. Данный режим удобен, если требуется повышенная яркость изображения, например, при работе с проектором в хорошо освещенном помещении. • Презентация: Предназначен для презентаций. В этом режиме яркость подбирается таким образом, чтобы обеспечить корректную цветопередачу изображения, передаваемого с ПК или портативного компьютера. • Инфографик: Идеально подходит для презентаций, в которых используется комбинация текста и графических изображений, благодаря высокой яркости и улучшенной цветовой градации, которые позволяют отчетливо рассмотреть все детали. • Video: Подходит для воспроизведения видео в среде с естественным освещением. Динамические детали цветов сохраняются благодаря технологии улучшения BenQ. • sRGB: Устанавливает максимальную чистоту цветов RGB для обеспечения максимально корректной передачи изображений вне зависимости от настроек яркости. Этот режим наиболее пригоден для просмотра фотографий, снятых правильно откалиброванной камерой, поддерживающей цветное пространство sRGB, а также для просмотра ПК-графики и документов, созданных в таких приложениях, как AutoCAD. • 3D: Используется для воспроизведения 3D изображений и 3D видеороликов. • Пользов. 1/Пользов. 2: Использует индивидуальные настройки на основании текущих доступных режимов изображения. См. Референтный режим на стр. 88.
<p>Громкость</p>	<p>Регулирует громкость звука.</p>
<p>Режим освещения</p>	<p>См. Настройка Режим освещения на стр. 100.</p>



<p>Информация</p>	<ul style="list-style-type: none"> • Физическое разрешение: Отображает физическое разрешение проектора. • Обнаруженное разрешение: Показывает физическое разрешение входного сигнала. • Источник: Показывает текущий источник сигнала. • Режим изображения: Показывает режим, выбранный в меню Изображение. • Режим освещения: Показывает режим, выбранный в меню Настройки света. • Формат 3D: Показывает текущий режим 3D. • Система цвета: Показывает входной формат системы. • Срок службы источника света: Отображает время работы освещения в часах. • Версия микропрограммы: Показывает версию микропрограммы проектора.
<p>Тип меню</p>	<p>Переключение на экранное меню Дополнительно. См. Использование меню проектора с источником без использования Launcher на стр. 73.</p>

Меню Дополнительно









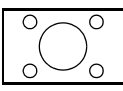

Изображение

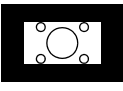

Режим изображения	<p>В проекторе предусмотрено несколько заранее настроенных режимов изображения, позволяющих выбрать наиболее подходящий из них для работы или используемого источника видеосигнала.</p> <ul style="list-style-type: none">• Яркий: Устанавливает максимальную яркость проецируемого изображения. Данный режим удобен, если требуется повышенная яркость изображения, например, при работе с проектором в хорошо освещенном помещении.• Презентация: Предназначен для презентаций. В этом режиме яркость подбирается таким образом, чтобы обеспечить корректную цветопередачу изображения, передаваемого с ПК или портативного компьютера.• Инфографик: Идеально подходит для презентаций, в которых используется комбинация текста и графических изображений, благодаря высокой яркости и улучшенной цветовой градации, которые позволяют отчетливо рассмотреть все детали.• Video: Подходит для воспроизведения видео в среде с естественным освещением. Динамические детали цветов сохраняются благодаря технологии улучшения BenQ.• sRGB: Устанавливает максимальную чистоту цветов RGB для обеспечения максимально корректной передачи изображений вне зависимости от настроек яркости. Этот режим наиболее пригоден для просмотра фотографий, снятых правильно откалиброванной камерой, поддерживающей цветовое пространство sRGB, а также для просмотра ПК-графики и документов, созданных в таких приложениях, как AutoCAD.• 3D: Используется для воспроизведения 3D изображений и 3D видеороликов.• Пользов. 1/Пользов. 2: Использует индивидуальные настройки на основании текущих доступных режимов изображения. См. Референтный режим на стр. 88.
Референтный режим	<p>В проекторе предусмотрено 2 пользовательских режима, которые могут использоваться в случае, если текущие доступные режимы изображений не удовлетворяют потребности пользователя. В качестве начальной точки для индивидуальной настройки можно выбрать один из режимов изображения (за исключением Пользов. 1/Пользов. 2).</p> <ol style="list-style-type: none">1. Перейдите в Изображение > Режим изображения.2. Нажмите ◀/▶ для выбора Пользов. 1 или Пользов. 2.3. Нажмите ▼, чтобы выделить Референтный режим, затем нажмите ◀/▶ для выбора наиболее подходящего режима изображения.4. Нажмите кнопку ▼, чтобы выбрать пункт меню, который нужно изменить, и измените значение. Изменения определяют выбранный пользовательский режим.

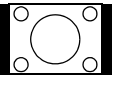
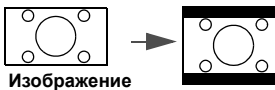
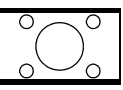

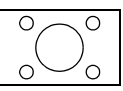
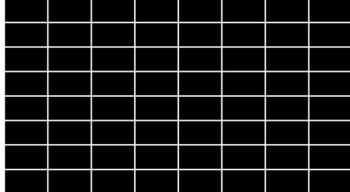
Яркость	Чем больше значение, тем изображение ярче. Измените данную настройку так, чтобы темная область изображения была черного цвета, и чтобы были видны детали в этой области.
Контрастность	Чем больше значение, тем выше контрастность. Данный параметр используется для установки максимального уровня белого цвета после регулировки уровня яркости в соответствии с выбранным источником видеосигнала и условиями просмотра.
Цвет	Меньшие значения соответствуют менее насыщенным цветам. При установке слишком высокого значения цвета изображения будут слишком яркими, а изображение – нереалистичным.
Резкость	Чем больше значение, тем выше резкость изображения.
Brilliant Color	Данная функция использует новый алгоритм обработки цвета и улучшения на уровне системы для повышения яркости, одновременно обеспечивая более яркие и реалистичные цвета изображения. Она позволяет увеличить яркость для полутонов более чем на 50 %, обеспечивая, таким образом, более реалистичное воспроизведение цвета. Для получения изображения такого качества, выберите Вкл. При выборе Выкл. функция Температура цвета становится недоступной.
Дополнительные настройки цвета	<p>Температура цвета</p> <p>Имеется несколько вариантов предварительных настроек цветовой температуры. Доступные настройки могут отличаться в зависимости от типа выбранного входного сигнала.</p> <ul style="list-style-type: none"> • Обычн.: Стандартная настройка оттенков белого. • Холодн.: Увеличивает количество голубого в белом цвете. • Тепл.: Увеличивает количество красного в белом цвете.
	<p>Настройка цвет. температуры</p> <p>Вы также можете установить выбранную температуру цвета, меняя следующие настройки.</p> <ul style="list-style-type: none"> • Уров. R/Уров. G/Уров. B: Регулирует уровень контрастности красного, зеленого и синего. • Смещ. R/Смещ. G/Смещ. B: Регулирует уровень яркости красного, зеленого и синего.

<p>Дополнительные настройки цвета</p>	<p>Управление цветом</p> <p>Данная функция обеспечивает возможность настройки шести диапазонов цвета (RGBCMY). При выборе каждого цвета можно отдельно отрегулировать его диапазон и насыщенность в соответствии со своими предпочтениями.</p> <ul style="list-style-type: none"> • Основной цвет: Выбор цвета из: R (красный), G (зеленый), B (синий), C (голубой), M (пурпурный) или Y (желтый). • Оттенок: Оттенок используется для регулировки цветового баланса. При увеличении значения в него добавляются цвета, включающие большую пропорцию соседних цветов в порядке против часовой стрелки. Уменьшение значения работает в порядке часовой стрелки. Чтобы получить представление о том, как цвета соотносятся друг с другом, см. рисунок  <p>Например, при выборе красного цвета и установке его значения на 0, на проецируемом изображении будет выбран только чистый красный. При увеличении значения будет включен красный цвет рядом с зеленым, а уменьшение значения приведет к включению красного цвета в пурпурный.</p> <ul style="list-style-type: none"> • Насыщенность: Выбор значений согласно предпочтениям. Любое изменение вступит в силу незамедлительно. Например, при выборе красного цвета и установке его значения на 0, это изменение затронет только насыщенность чистого красного цвета. <p> Насыщенность — это количество данного цвета в изображении. Меньшие значения соответствуют менее насыщенным цветам; при установке значения 0 этот цвет полностью удаляется из изображения. При очень высоком уровне насыщенности этот цвет будет преобладать и выглядеть неестественно.</p> <ul style="list-style-type: none"> • Уровень: Выбор значений согласно предпочтениям. Это изменение затронет уровень контрастности выбранного основного цвета. Любое изменение вступит в силу незамедлительно.
	<p>Цвет стены</p> <p>В тех случаях, когда изображение проецируется на цветную поверхность, с помощью функции Wall Color (Цвет стены) можно скорректировать цвета проецируемого изображения, чтобы избежать возможного искажения цвета источника. Можно выбрать один из предварительно откалиброванных цветов: Светло-желтый, Розовый, Светло-зеленый, Синий и Классная доска.</p>
<p>Сбросить параметр Изображение</p>	<p>Возвращает все настройки, выполненные для меню Изображение, до заводских значений.</p>

Дисплей

<p>Соотношение сторон</p>	<p>Существует несколько способов установки соотношения сторон изображения в зависимости от источника входного сигнала.</p> <ul style="list-style-type: none"> • Авто: Пропорционально изменяет масштаб изображения в соответствии с физическим разрешением проектора (ширина по горизонтали или по вертикали). • Реальн.: Изображение проецируется с исходным разрешением, а его размер изменяется в соответствии с областью отображения. Для входных сигналов с меньшим разрешением, проецируемое изображение будет представлено в оригинальном размере. • 4:3: Масштабирование изображения производится так, что оно воспроизводится в центре экрана с соотношением сторон 4:3. • 16:9: Масштабирование изображения производится так, что оно воспроизводится в центре экрана с соотношением сторон 16:9. • 16:10: Масштабирование изображения производится таким образом, что оно воспроизводится в центре экрана с соотношением сторон 16:10. <div style="display: flex; justify-content: space-around; align-items: flex-start;"> <div style="text-align: center;"> <p>(EX800ST)</p>  <p>Изображение 15:9</p> </div> <div style="text-align: center;"> <p>(EW800ST)</p>  </div> </div> <div style="display: flex; justify-content: space-around; align-items: flex-start; margin-top: 10px;"> <div style="text-align: center;"> <p>Изображение 4:3</p>  </div> <div style="text-align: center;">  </div> </div> <div style="display: flex; justify-content: space-around; align-items: flex-start; margin-top: 10px;"> <div style="text-align: center;"> <p>Изображение 16:9</p>  </div> <div style="text-align: center;">  </div> </div> <div style="display: flex; justify-content: space-around; align-items: flex-start; margin-top: 10px;"> <div style="text-align: center;"> <p>Изображение 4:3</p>  </div> <div style="text-align: center;">  </div> </div> <div style="display: flex; justify-content: space-around; align-items: flex-start; margin-top: 10px;"> <div style="text-align: center;"> <p>Изображение 16:9</p>  </div> <div style="text-align: center;">  </div> </div> <div style="display: flex; justify-content: space-around; align-items: flex-start; margin-top: 10px;"> <div style="text-align: center;"> <p>Изображение 16:10</p>  </div> <div style="text-align: center;">  </div> </div>
<p>Трапец. искажения</p>	<p>Коррекция любого трапецеидального искажения изображения. См. Коррекция трапец. искажения на стр. 17.</p>
<p>Тестовый образец</p>	<p>Отрегулируйте размер и фокус изображения и убедитесь, что проецируемое изображение не искажено.</p> 
<p>Наст. ПК и компоненты YPbPr</p>	<ul style="list-style-type: none"> • Фаза: Регулировка фазы синхронизации для уменьшения искажения изображения. Данная функция доступна только при выбранном сигнале ПК (аналоговый RGB) или YPbPr. • Размер по горизонтали: Настройка ширины изображения по горизонтали. Данная функция доступна только при выбранном сигнале ПК (аналоговый RGB). 
<p>Положение</p>	<p>Отображает страницу настройки положения. Для перемещения проецируемого изображения воспользуйтесь кнопками перемещения. Данная функция доступна только при выбранном сигнале ПК (аналоговый RGB).</p>

<p>3D</p>	<p>Данный проектор оснащен функцией 3D, которая позволяет просматривать 3D фильмы, видеоклипы и спортивные передачи в более реалистичном формате за счет повышенной глубины изображения. Для просмотра изображений 3D необходимо использовать специальные 3D-очки.</p> <ul style="list-style-type: none"> • Режим 3D: Параметр по умолчанию Выкл.. Для автоматического выбора подходящего формата 3D при обнаружении содержания 3D, выберите Авто. Если проектор не может распознать формат 3D, нажмите ▲/▼ для выбора режима 3D Сверху/снизу, Черед. кадров, Упаковка кадров и Горизонтальная стереопара. <p> Если функция 3D включена:</p> <ul style="list-style-type: none"> • Уровень яркости проецируемого изображения уменьшится. • Следующие настройки изменить нельзя: Режим изображения, Референтный режим. • Трапец. искажения можно изменить только в ограниченных пределах. • Синхр. 3D Инв.: При наличии инвертированной глубины изображения используйте эту функцию для устранения проблемы. • Применить настройки 3D: После того как настройки 3D будут сохранены, можно применить их, выбрав из набора сохраненных настроек 3D. После применения настроек, проектор автоматически воспроизведет поступающие материалы 3D, если они соответствуют сохраненным настройкам 3D. <p> Может (могут) использоваться только набор (-ы) настроек 3D с введенными данными.</p> <ul style="list-style-type: none"> • Сохранить настройки 3D: После успешного отображения материалов 3D и ввода необходимых поправок можно включить данную функцию и выбрать набор настроек 3D, чтобы сохранить текущие настройки 3D.
<p>Формат HDMI</p>	<p>Выберите подходящий формат цвета для оптимизации качества дисплея.</p> <ul style="list-style-type: none"> • Авто: Автоматически подбирает подходящее цветовое пространство и уровень серого для входящего сигнала HDMI. • Ограниченный RGB: Использует ограниченный диапазон RGB 16-235. • Полный RGB: Использует весь диапазон RGB 0-255. • Ограниченный YUV: Использует ограниченный диапазон YUV 16-235. • Полный YUV: Использует весь диапазон YUV 0-255.



Изм. разм. изображ.	<p>Цифровое увеличение</p> <p>Увеличение или уменьшение размера проецируемого изображения.</p> <ol style="list-style-type: none"> 1. После отображения полосы настройки, многократно нажимайте ▲/▼ для сужения или увеличения изображения до нужного размера. 2. Нажмите ОК для входа в режим панорамирования. 3. Для перемещения по изображению воспользуйтесь стрелками перемещения (▲, ▼, ◀, ▶) на проекторе или на пульте ДУ.  <p>Перемещение по изображению возможно только после его увеличения. Во время поиска деталей возможно дальнейшее увеличение изображения.</p>
	<p>Цифровое сжатие и сдвиг</p> <p>Сжатие и/или сдвиг проецируемого изображения.</p> <ol style="list-style-type: none"> 1. После отображения полосы настройки многократно нажимайте ◀/▶ для сужения или увеличения изображения до нужного размера. 2. Нажмите ОК для активации функции цифрового сдвига. 3. После активации цифрового сдвига нажмите кнопки со стрелками (▲, ▼, ◀, ▶) для сдвига изображения. 4. Для возврата к исходному размеру изображения нажмите кнопку AUTO (АВТО).  <p>Сдвиг изображения возможен только после его сжатия.</p>
Обучающий шаблон	<p>Проектор предлагает несколько предустановленных шаблонов для разных обучающих целей.</p> <ol style="list-style-type: none"> 1. Нажмите ▲/▼ для выбора Классная доска или Белая доска. 2. Нажмите ◀/▶ для выбора шаблона из Составление письма, Таблица и Координатная карта. 3. Нажмите ОК для отображения шаблона.
Сбросить параметр Отображение	<p>Возвращает все настройки, выполненные для меню Дисплей, до заводских значений.</p>

Сеть

Проводная ЛВС	См. Управление проектором через проводную локальную сеть на стр. 76.
Обнаружение устройства АМХ	Если данная функция Вкл. , проектор может быть определен контроллером АМХ.
MAC-адрес (проводн.)	Отображение MAC-адреса проектора.

Настройки



Установка проектора	Проектор можно установить под потолком или позади экрана, а также с одним или несколькими зеркалами. См. Выбор местоположения на стр. 13 .
Удаленный приемник	Позволяет задействовать все удаленные приемники или один конкретный удаленный приемник на проекторе.
Автопоиск источника	Обеспечивает автоматический поиск сигнала источника проектором.
Автосинхр.	<ul style="list-style-type: none"> • Вкл.: Позволяет проектору автоматически выбрать оптимальные параметры изображения при выбранном сигнале ПК (аналоговый RGB) и нажатии AUTO (АВТО). • Выкл.: Проектор не реагирует на команды во время нажатия AUTO (АВТО).
Настройки света	<ul style="list-style-type: none"> • Режим освещения: См. Настройка Режим освещения на стр. 100. • Сбр. таймер света: См. Сброс таймера лампы на стр. 105. • Срок службы источника света: Показывает работу освещения в часах.
Настройки рабочего режима	<p>Быстрое охлаждение</p> <p>При установке значения Вкл. функция активна, и время охлаждения проектора сокращается приблизительно до 15 секунд по сравнению с нормальным временем охлаждения, равным 90 секундам.</p>
	<p>Таймер пустого экрана</p> <p>Установка таймера отображения пустого экрана после включения функции пустого экрана; по истечении указанного времени снова выводится изображение. Если установка продолжительности не соответствует требованиям, выберите Отключено. Независимо от того, включена ли функция Таймер пустого экрана, можно нажимать большинство кнопок на проекторе или на пульте ДУ, чтобы восстановить изображение.</p>
	<p>Напоминающее сообщение</p> <p>Настройка включения или отключение показа сообщений-напоминаний.</p>

Настройки рабочего режима	<p>Режим высокогорья</p> <p>При работе на высоте 1 500–3 000 м над уровнем моря и при температуре окружающей среды 0–30 °С рекомендуется использовать Режим высокогорья.</p> <p>Если используется «Режим высокогорья», возможно повышение уровня рабочего шума, связанное с увеличением оборотов вентилятора для обеспечения надлежащего охлаждения и функционирования системы.</p> <p>При эксплуатации проектора в других тяжелых условиях (отличных от вышеуказанных) возможно автоматическое отключение проектора, обеспечивающее его защиту от перегрева. В этом случае, следует переключить проектор в режиме High Altitude (Высокогорье) для предотвращения отключения. Однако это не означает, что данный проектор можно эксплуатировать абсолютно в любых жестких условиях окружающей среды.</p> <p> Не используйте Режим высокогорья на высоте 0–1 500 м и при температуре окружающей среды 0–35 °С. Включение данного режима в подобных условиях приведет к переохлаждению проектора.</p>
	<p>Настройки вкл./выкл. питания</p> <ul style="list-style-type: none"> • Прямое включение питания: Обеспечивает автоматическое включение проектора после подачи питания по кабелю питания. • Вкл. пит. при обнаруж. сигнала: Отвечает за непосредственное включение проектора без нажатия  POWER (Питание) или  ON (ВКЛ.), когда он находится в режиме ожидания, а также регистрирует сигнал VGA или HDMI с напряжением 5 В. • Авт. выкл. пит.: Обеспечивает автоматическое выключение проектора, если отсутствует входной сигнал в течение заданного периода времени, во избежание сокращения срока службы лампы. • Таймер откл. пит.: Настройка таймера автоматического выключения проектора.
	<p>Немедленный перезапуск</p> <p>Позволяет немедленно перезапустить проектор в течение 90 секунд после выключения.</p>
Настройки безопасности	См. Защита паролем на стр. 74 .

<p>Настр. посл. порта</p>	<ul style="list-style-type: none"> • Выбор порта: Нажмите ◀/▶ для выбора последовательного порта. • Скорость прд. (бод): Задаёт скорость передачи (бод), соответствующую параметрам компьютера, для подключения проектора с помощью кабеля RS-232 или загрузки микропрограммного обеспечения проектора. Эта функция может использоваться только квалифицированными специалистами по обслуживанию.  <p>Данная функция недоступна, если выбрана функция LAN в пункте подменю Выбор порта.</p>
<p>Эквалайзер HDMI</p>	<p>Регулирует настройки уровня эквалайзера для сигнала HDMI. Чем выше значение, тем сильнее уровень. Если проект оборудован более, чем одним разъемом HDMI, сперва выберите HDMI, затем отрегулируйте значение.</p>
<p>Сбросить настройки</p>	<p>Возвращает все настройки, выполненные для меню Настройки, до заводских значений.</p>

Система

<p>Язык</p>	<p>Выбор языка экранных меню (OSD).</p>
<p>Настройки реж. ожид.</p>	<ul style="list-style-type: none"> • Режим ожид. <ul style="list-style-type: none"> • Есо: Проектор поддерживает режим ожидания с потреблением энергии ниже, чем 0,5 Вт. • Сеть: Проектор поддерживает сетевой режим ожидания с потреблением энергии ниже, чем 2 Вт. • Обычн.: Позволяет проектору обеспечивать полную мощность и функции Сеть, Транзитная передача звука и Выход монитора режиме ожидания. • Автом. выкл. режим ожид. сети: Позволяет проектору отключать сетевую функцию после определенного срока времени и переходить в режим ожидания Сеть. Например, если выбран параметр «20 мин», то проектор будет предоставлять сетевую функцию в течение 20 минут, затем перейдет в режим ожидания. По истечении 20 мин проектор перейдет в режим ожидания Есо. • Транзитная передача звука: Проектор может воспроизводить звук в режиме ожидания и при правильном подключении соответствующих разъемов. Нажмите ◀/▶, чтобы выбрать источник для использования. Для рекомендаций по установлению соединения см. Подключение на стр. 18.
<p>Настройки фона</p>	<ul style="list-style-type: none"> • Фон: Задаёт цвет фона для проектора. • Экранная заставка: Позволяет выбрать заставку для отображения при включении проектора.
<p>Настройки меню</p>	<ul style="list-style-type: none"> • Тип меню: Переключение на экранное меню Базовый. • Время показа меню: Выбор времени отображения экранного меню после последнего нажатия кнопки.

<p>Настройки звука</p>	<ul style="list-style-type: none"> • Отключение звука: Временное отключение звука. • Громкость: Регулирует громкость звука. • Звук вкл./выкл. питания: Включает и выключает звуковой сигнал при включении и выключении проектора.  <p>В данном случае изменить Звук вкл./выкл. питания можно только путем установки значения Вкл. или Выкл.. Отключение звука или изменение уровня громкости не влияет на Звук вкл./выкл. питания.</p>
<p>Заводские настройки</p>	<p>Возврат к исходным заводским настройкам.</p>  <p>Сброс следующих настроек не производится: Трапец. искажения, Установка проектора, Срок службы источника света, Режим высокогорья, Настройки безопасности, Скорость прд. (бод), Выбор порта, Эквалайзер HDMI, Цифровое сжатие и сдвиг, Проводная ЛВС.</p>
<p>Сбросить параметр Система</p>	<p>Возвращает все настройки, выполненные для меню Система, до заводских значений.</p>

Информация



<p>Информация</p>	<ul style="list-style-type: none"> • Физическое разрешение: Отображает физическое разрешение проектора. • Обнаруженное разрешение: Показывает физическое разрешение входного сигнала. • Источник: Показывает текущий источник сигнала. • Режим изображения: Показывает режим, выбранный в меню Изображение. • Режим освещения: Показывает режим, выбранный в меню Настройки света. • Формат 3D: Показывает текущий режим 3D. • Система цвета: Показывает входной формат системы. • Срок службы источника света: Отображает время работы освещения в часах. • Версия микропрограммы: Показывает версию микропрограммы проектора. • Сервисный код: Показывает серийный номер проектора.
--------------------------	---

Выключение проектора

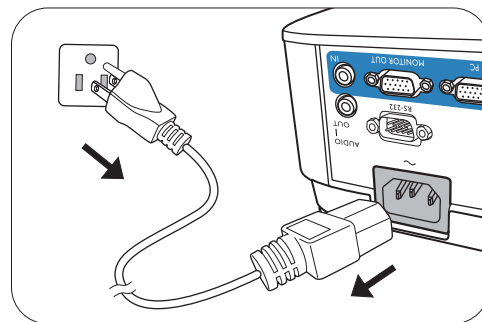
1. Нажмите  на проекторе или  на пульте дистанционного управления и на дисплее появится сообщение с подсказкой. При отсутствии каких-либо действий со стороны пользователя в течение нескольких секунд сообщение исчезает.
 2. Нажмите  или  еще раз. Индикатор питания мигает оранжевым светом и лампа проектора выключается, а вентиляторы продолжают работать в течение примерно 90 секунд для охлаждения проектора.
 3. По завершении процесса охлаждения, индикатор питания становится оранжевым, и вентиляторы останавливаются. Извлеките вилку кабеля питания из розетки.
- В целях защиты лампы проектор не реагирует на команды во время охлаждения.
 - Чтобы сократить время охлаждения, можно включить функцию «Быстрое охлаждение». См. [Быстрое охлаждение на стр. 94](#).
 - Избегайте включения проектора непосредственно после выключения, так как перегрев может сократить срок службы лампы.
 - Срок службы лампы зависит от условий освещения и эксплуатации.



Непосредственное отключение питания

Сетевой кабель можно отключить сразу после выключения проектора. Чтобы защитить лампу подождите приблизительно 10 минут прежде чем перезапустить проектор. При попытке перезапустить проектор вентилятор может работать несколько минут для охлаждения. В таких случаях снова нажмите  или  еще раз, чтобы включить проектор, после того как вентиляторы остановятся, а индикатор питания станет оранжевым.

Обслуживание

Уход за проектором

Чистка объектива

В случае появления на поверхности объектива пыли или грязи выполните чистку. Перед очисткой объектива обязательно выключите проектор и дайте ему полностью остыть.

- Для очистки от пыли используйте сжатый воздух.
- В случае появления грязи или пятен очистите поверхность с помощью бумаги для чистки объектива и аккуратно протрите мягкой тканью, пропитанной чистящим средством для объектива.
- Никогда не используйте абразивные материалы, щелочные или кислотные очистители, абразивную пасту или такие летучие растворители как спирт, бензин или инсектициды. Использование таких материалов или продолжительный контакт с резиной или винилом может привести к повреждению поверхности проектора и материала корпуса.

Чистка корпуса проектора

Перед очисткой корпуса необходимо выключить проектор, следуя процедуре отключения, описанной в разделе [Для получения подробной информации, перейдите на сайты <http://www.crestron.com> и \[www.crestron.com/getroomview\]\(http://www.crestron.com/getroomview\). на стр. 79](#), и вынуть штепсельную вилку из розетки.

- Для удаления грязи или пыли протрите корпус мягкой тканью без пуха.
- Для очистки от присохшей грязи или пятен смочите мягкую ткань водой или нейтральным (pH) растворителем. Затем протрите корпус.



Запрещается использовать воск, спирт, бензин, растворитель и другие химические моющие средства. Это может привести к повреждению корпуса.

Хранение проектора

При необходимости длительного хранения проектора соблюдайте следующие правила:

- Убедитесь, что температура и влажность в месте хранения соответствуют рекомендациям для данного проектора. Информацию о диапазоне температур можно найти в разделе [Технические характеристики на стр. 108](#) или получить у поставщика.
- Уберите ножки регулятора наклона.
- Извлеките элементы питания из пульта ДУ.
- Упакуйте проектор в оригинальную или аналогичную упаковку.

Транспортировка проектора

Рекомендуется осуществлять транспортировку проектора в оригинальной заводской или аналогичной упаковке.

Информация о свете

Данные о времени работы лампы

Во время работы проектора продолжительность наработки лампы (в часах) автоматически рассчитывается с помощью встроенного таймера. Расчет эквивалентного ресурса лампы в часах производится следующим образом:

1. **Срок службы источника света** = $(x+y+z+a)$ часов, если:

Время работы в режиме **Обычн.** = x часов

Время работы в режиме **Экономичный** = y часов

Время работы в режиме **Интеллектуальный Eco** = z часов

Время работы в режиме **LampSave** = a часов

2. Эквив. ресурс лампы = α часов

$\alpha = x(A'/X) + y(A'/Y) + z(A'/Z) + a(A'/A)$, если

X = спецификация срока службы лампы в режиме **Обычн.**

Y = спецификация срока службы лампы в режиме **Экономичный**

Z = спецификация срока службы лампы в режиме **Интеллектуальный Eco**

A = спецификация срока службы лампы в режиме **LampSave**

A' обладает наибольшим сроком службы среди ламп X, Y, Z, A



В случае расчета эквивалентного ресурса лампы вручную, результат может отличаться от значения, отображаемого на экранном меню, поскольку система проектора рассчитывает время работы каждого режима освещения в «минутах», затем округляет данное значение до целых чисел в часах, и отображает значение на экранном меню.



Время работы для каждого режима освещения показаны на экранном меню (OSD):

- Время складывается и округляется до целого числа в **часах**.
- Если время составляет менее 1 часа, отображается 0.

Для получения информации о времени работы освещения (в часах):

1. Перейдите в **Дополнительно Меню — Настройки > Настройки света** и нажмите **ОК**. Появится страница **Настройки света**.
2. Нажмите **▼** для выбора **Срок службы источника света**, затем нажмите **ОК**. На экране появится информация **Срок службы источника света**.

Сведения о времени наработки освещения можно также найти в меню **Информация**.

Увеличение времени работы лампы

- Настройка **Режим освещения**

Перейдите в **Дополнительно меню - Настройки > Настройки света > Режим освещения** и выберите соответствующую мощность освещения из предложенных режимов.

Установка проектора в режим **Экономичный**, **Интеллектуальный Eco** или **LampSave** позволяет продлить срок службы лампы.

Режим освещения	Описание
Обычн.	Дает полную мощность лампы
Экономичный	Снижает яркость, чтобы увеличить срок службы лампы и уменьшает шум вентилятора
Интеллектуальный Eco	Автоматически регулирует мощность лампы в зависимости от яркости воспроизводимого материала для оптимизации качества дисплея
LampSave	Автоматически регулирует мощность лампы в зависимости от яркости воспроизводимого материала, обеспечивая более длительный срок службы лампы

- Настройка **Авт. выкл. пит.**

При использовании данной функции происходит автоматическое выключение проектора, если отсутствует входной сигнал в течение заданного периода времени, во избежание сокращения срока службы лампы.

Для настройки **Авт. выкл. пит.**, перейдите в **Дополнительно меню - Настройки > Настройки рабочего режима > Настройки вкл./выкл. питания > Авт. выкл. пит.** и нажмите ◀/▶.

Срок замены лампы

Когда загорается **Индикатор лампы (LIGHT)** или появляется сообщение, что необходимо заменить лампу, свяжитесь с дилером или зайдите на сайт <http://www.BenQ.com> перед установкой новой лампы. Использование старой лампы может вызвать нарушение нормальной работы проектора, кроме того (хоть и в достаточно редких случаях) это может привести к взрыву лампы.



- Видимая яркость проецируемого изображения может различаться в зависимости от освещения, настройки контрастности/яркости источника входного сигнала, и прямо пропорциональна расстоянию проецирования.
- Яркость лампы со временем уменьшается и может изменяться в пределах характеристик, указанных ее изготовителем. Это не является неисправностью.
- В случае перегрева лампы загораются индикаторы **Индикатор лампы (LIGHT)** и **Индикатор температуры TEMP (Температура)**. Выключите проектор и оставьте для охлаждения на 45 минут. Если после включения питания световой индикатор лампы или температуры по-прежнему горит, обратитесь к поставщику. См. [Индикаторы на стр. 106](#).

О замене лампы напоминают следующие предупреждения.

	<p>Для обеспечения оптимальной работы установите новую лампу. Нажмите OK, чтобы скрыть сообщение.</p>
	<p>Настоятельно рекомендуется заменить лампу на этом этапе. Лампа является расходным материалом. Яркость лампы со временем уменьшается. Это нормальное явление. В случае значительного снижения яркости лампу можно заменить. Нажмите OK, чтобы скрыть сообщение.</p>
	<p>Для продолжения нормальной работы проектора данную лампу НЕОБХОДИМО заменить. Нажмите OK, чтобы скрыть сообщение.</p>



«XXXX» в указанных выше сообщениях – это цифры, которые отличаются в зависимости от модели.

Замена лампы (ТОЛЬКО КВАЛИФИЦИРОВАННЫМИ СПЕЦИАЛИСТАМИ)



- Во избежание поражения электрическим током перед заменой лампы обязательно выключите проектор и отсоедините кабель питания.
- Во избежание сильных ожогов дайте проектору остыть в течение как минимум 45 мин перед заменой лампы.
- Во избежание порезов, а также во избежание повреждения внутренних деталей проектора соблюдайте предельную осторожность, удаляя острые осколки стекла разбившейся лампы.
- Во избежание травм и для предотвращения ухудшения качества изображения не прикасайтесь к пустому отсеку лампы, когда лампа извлечена, чтобы не задеть объектив.
- Лампа содержит ртуть. Ознакомьтесь с местными правилами утилизации опасных отходов и соблюдайте их при утилизации использованных ламп.
- Для бесперебойной работы проектора рекомендуется приобрести соответствующую запасную лампу на замену.
- При замене лампы на проекторе, установленном под потолком, во избежание травмы в результате попадания осколков лампы в глаза, убедитесь, что никто не находится внизу.
- Убедитесь в хорошей вентиляции вблизи разбитой лампы. Рекомендуется использовать респираторы, защитные очки или лицевой щиток, а также использовать такую спецодежду, как перчатки.

1. Отключите проектор и извлеките вилку питания из розетки. Если лампа горячая, то во избежание ожогов подождите приблизительно 45 минут, пока лампа остынет.

2. Ослабьте винт(-ы), крепящие крышку лампы с двух сторон проектора, до тех пор, пока крышка лампы не ослабнет.

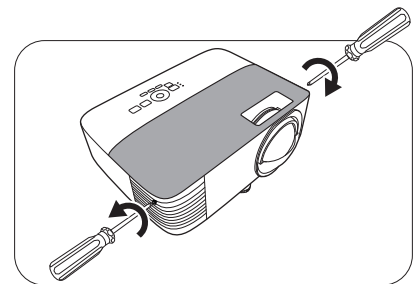

3. Снимите крышку лампы с проектора.



- Не включайте питание при открытой крышке лампы.
- Избегайте попадания пальцев между лампой и проектором. Острые края внутри проектора могут стать причиной травм

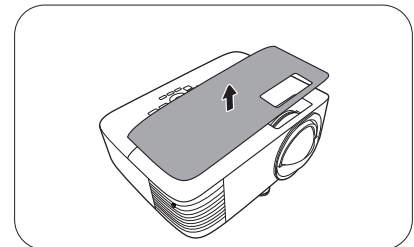

4. Отключите разъем лампы.

5. Выверните винт(-ы) крепления внутренней лампы.

6. Поднимите ручку в вертикальное положение.

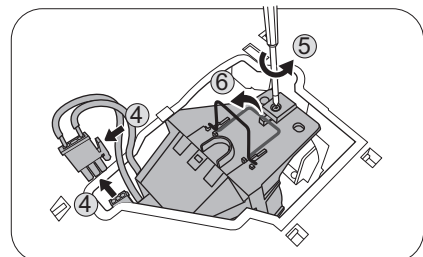

7. С помощью ручки медленно извлеките лампу из проектора.



- При слишком быстром извлечении лампа может разбиться, и осколки попадут внутрь проектора.
- Не оставляйте лампу в местах возможного попадания воды или в местах, доступных детям, а также рядом с легко воспламеняющимися материалами.
- После извлечения лампы не касайтесь внутренних деталей проектора. Острые края внутри проектора могут стать причиной травм. Прикосновение к оптическим компонентам внутри проектора может привести к появлению цветных пятен и искажению проецируемого изображения.

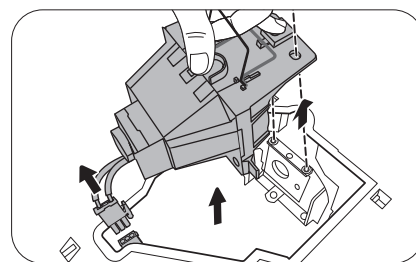

8. Вставьте новую лампу, как показано на рисунке. Совместите разъем лампы и 2 острых точки с проектором и вставьте лампу до фиксации.

9. Установите разъем лампы.

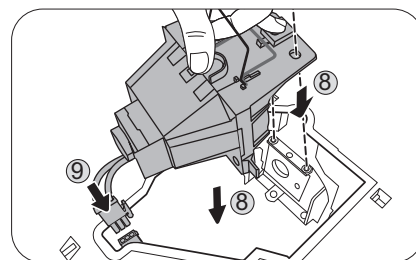

10. Затяните винт(-ы) крепления лампы.

11. Убедитесь, что ручка находится полностью в горизонтальном положении и зафиксирована.



- Незатянутый винт – это ненадежное соединение, которое может привести к нарушению нормальной работы проектора.
- Не затягивайте винт слишком сильно.

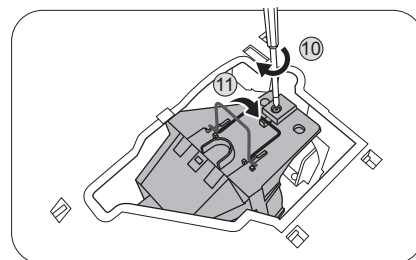

12. Установите крышку лампы на проектор.

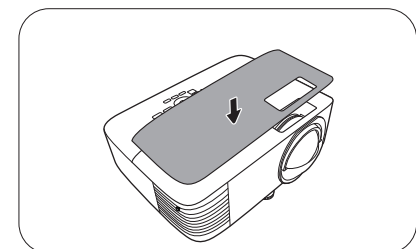

13. Затяните винт крепления крышки лампы.



- Незатянутый винт – это ненадежное соединение, которое может привести к нарушению нормальной работы проектора.
- Не затягивайте винт слишком сильно.

14. Подключите питание и запустите проектор.

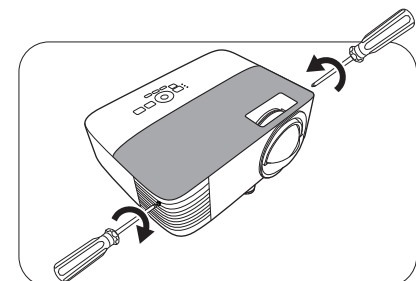

Сброс таймера лампы

15. Откройте экранное меню (OSD) после вывода начальной заставки. Перейдите в **Дополнительно Меню — Настройки > Настройки света** и нажмите **ОК**. Появится страница **Настройки света**. Выделите **Сбр. таймер света** и нажмите **ОК**. Появляется предупреждающее сообщение о подтверждении сброса таймера освещения. Выделите **Сброс** и нажмите **ОК**. Время работы источника освещения будет сброшено на 0.



Не следует выполнять сброс, если лампа не новая или не была заменена – это может привести к повреждению.

Индикаторы

Световой индикатор			Состояние и описание
POWER ◦	TEMP ◦	LIGHT ◦	
Индикация питания			
			Режим ожидания
			Включение питания
			Нормальная работа
			Обычное охлаждение при выключении питания
			Загрузить
			Ошибка запуска CW
Индикация лампы			
			Ошибка лампы в обычном режиме работы
			Лампа не загорается
			Срок службы лампы истек
			Крышка лампы не закрыта
Индикация температуры			
			Ошибка вентилятора 1 (скорость вращения вентилятора не соответствует требуемой скорости)
			Ошибка вентилятора 2 (скорость вращения вентилятора не соответствует требуемой скорости)
			Ошибка температуры 1 (превышение предельной температуры)

		: Оранжевый вкл.	: Зеленый вкл.	: Красный вкл.
	: Выкл.	: Мигание оранжевым цветом	: Мигание зеленым цветом	: Мигание красным цветом

Поиск и устранение неисправностей

? Проектор не включается.

Причина	Способ устранения
Отсутствует питание от сети.	Подключите кабель питания к разъему переменного тока на проекторе и вставьте вилку в электрическую розетку. Если розетка оснащена выключателем, убедитесь, что он замкнут.
Попытка включения проектора во время охлаждения.	Дождитесь окончания процесса охлаждения.

? Отсутствует изображение

Причина	Способ устранения
Источник видеосигнала не включен или подключен неверно.	Включите источник видеосигнала и проверьте подключение сигнального кабеля.
Неправильное подключение проектора к источнику входного сигнала.	Проверьте подключение.
Неверно выбран входной сигнал.	Выберите правильный входной сигнал нажатием кнопки SOURCE (ИСТОЧНИК) .
Крышка объектива закрыта.	Откройте крышку объектива.

? Размытое изображение

Причина	Способ устранения
Неправильно сфокусирован объектив проектора.	Настройте фокус объектива регулятором фокуса.
Неправильное взаимное расположение проектора и экрана.	Отрегулируйте угол и направление проецирования, а также высоту, при необходимости.
Крышка объектива закрыта.	Откройте крышку объектива.

? Не работает пульт ДУ.

Причина	Способ устранения
Разряжены элементы питания.	Замените элементы питания.
Между пультом ДУ и проектором имеется препятствие.	Уберите препятствие.
Вы находитесь далеко от проектора.	Займите положение в пределах 8 м (26 футов) от проектора.

? Неправильно указан пароль.

Причина	Способ устранения
Вы забыли пароль.	См. Процедура восстановления пароля на стр. 75 .

Технические характеристики

Характеристики проектора



Все характеристики могут быть изменены без уведомления.

Оптические характеристики

Разрешение

EX800ST: 1024 x 768 XGA

EW800ST: 1280 x 800 WXGA

Система дисплея

Однокристалльное цифровое микрозеркальное устройство (DMD)

Объектив

F = 2,6, f = 6,9 мм

Четкий фокус

EX800ST: 0,74–1,48 м

EW800ST: 0,74–1,26 м

Лампа

Лампа 200 Вт

Электрические характеристики

Питание

100–240 В, 3,2 А, 50–60 Гц перем. тока
(автомат)

Энергопотребление

320 Вт (макс.); < 0,5 Вт (в режиме ожидания);
< 2 Вт (когда включена функция Сеть
в настройках режима ожидания)

Механические характеристики

Масса

2,6 кг (5,7 фунта)

Выходы

Выход RGB

15-контактный D-sub (гнездо) x 1

Динамик

2 Вт x 1

Выход аудио сигнала

Аудиоразъем ПК x 1

Управление

USB

Тип А: 1 А

Тип А: 1,5А

Тип А для беспроводного адаптера: 1,5А

Мини В x 1

Управление через последовательный порт RS-232

9 контактов x 1

Управление LAN

RJ45 x 1

ИК-приемник x 2

Входы

Вход компьютера

Вход RGB

15-контактный D-sub (гнездо) x 1

Вход видеосигнала

Вход сигнала SD/HDTV

Аналоговый - компонентный (через вход RGB)

Цифровой: HDMI x 1;

Вход аудиосигнала

Аудиовход

Аудиоразъем ПК x 1

Требования к окружающей среде

Рабочая температура

0–40 °С на уровне моря

Относительная влажность при эксплуатации

10–90 % (при отсутствии конденсации)

Высота над уровнем моря при эксплуатации

0–1499 м при температуре 0–35 °С

1500–3000 м при температуре 0–30 °С

(при включенном режиме высокогорья)

Температура хранения

-20–60 °С на уровне моря

Влажность хранения

Отн. влаж. 10–90 % (при отсутствии конденсации)

Высота хранения

30 °С при 0–12 200 м выше уровня моря

Транспортировка

Рекомендуется использовать оригинальную или
эквивалентную упаковку

Ремонт

Перейдите по указанному ниже сайту в интернете
и выберите страну для поиска сервисного центра.

<https://www.benq.com/en-us/business/welcome>

Габаритные размеры

296 мм (Ш) x 120 мм (В) x 250 мм (Г)

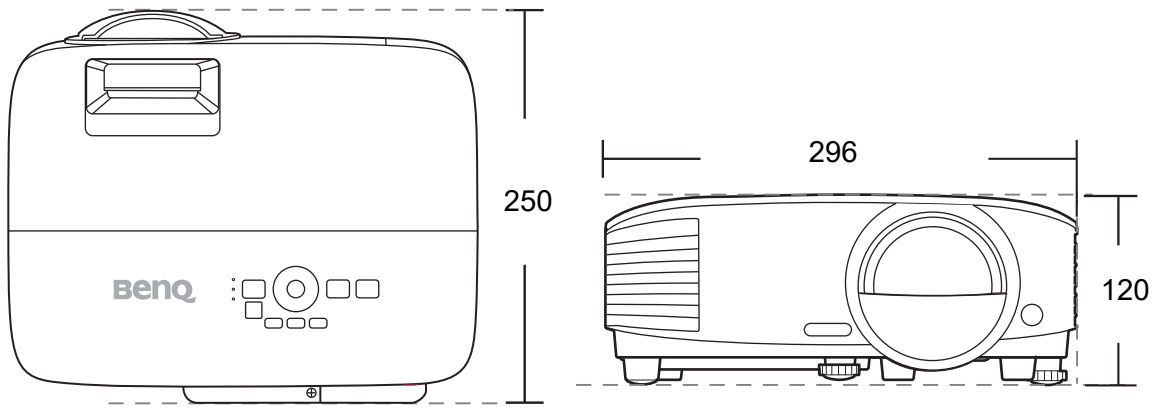

Единицы измерения: мм

Таблица синхронизации

Поддерживаемые режимы синхронизации для входа ПК

Разрешение	Режим	Частота по вертикали (Гц)	Частота по горизонтали (кГц)	Частота пикселей (МГц)	Формат 3D		
					Черед. кадров	Сверху /снизу	Горизонтальная стереопара
640 x 480	VGA_60	59,940	31,469	25,175	Поддерживается	Поддерживается	Поддерживается
	VGA_72	72,809	37,861	31,500			
	VGA_75	75,000	37,500	31,500			
	VGA_85	85,008	43,269	36,000			
720 x 400	720 x 400_70	70,087	31,469	28,3221			
800 x 600	SVGA_60	60,317	37,879	40,000	Поддерживается	Поддерживается	Поддерживается
	SVGA_72	72,188	48,077	50,000			
	SVGA_75	75,000	46,875	49,500			
	SVGA_85	85,061	53,674	56,250			
	SVGA_120 (снижение помех)	119,854	77,425	83,000	Поддерживается		
1024 x 768	XGA_60	60,004	48,363	65,000	Поддерживается	Поддерживается	Поддерживается
	XGA_70	70,069	56,476	75,000			
	XGA_75	75,029	60,023	78,750			
	XGA_85	84,997	68,667	94,500			
	XGA_120 (снижение помех)	119,989	97,551	115,5	Поддерживается		
1152 x 864	1152 x 864_75	75	67,5	108			
1024 x 576	Синхронизация BenQ и портативного компьютера	60,0	35,820	46,966			
1024 x 600	Синхронизация BenQ и портативного компьютера	64,995	41,467	51,419			
1280 x 720	1280 x 720_60	60	45,000	74,250	Поддерживается	Поддерживается	Поддерживается
1280 x 768	1280 x 768_60	59,87	47,776	79,5	Поддерживается	Поддерживается	Поддерживается
1280 x 800	WXGA_60	59,810	49,702	83,500	Поддерживается	Поддерживается	Поддерживается
	WXGA_75	74,934	62,795	106,500			
	WXGA_85	84,880	71,554	122,500			
	WXGA_120 (снижение помех)	119,909	101,563	146,25	Поддерживается		
1280 x 1024	SXGA_60	60,020	63,981	108,000		Поддерживается	Поддерживается
	SXGA_75	75,025	79,976	135,000			
	SXGA_85	85,024	91,146	157,500			
1280 x 960	1280 x 960_60	60,000	60,000	108,000		Поддерживается	Поддерживается
	1280 x 960_85	85,002	85,938	148,500			
1360 x 768	1360 x 768_60	60,015	47,712	85,5		Поддерживается	Поддерживается
1400 x 1050	SXGA+_60	59,978	65,317	121,750		Поддерживается	Поддерживается
1440 x 900	WXGA+_60	59,887	55,935	106,500		Поддерживается	Поддерживается
1600 x 1200	UXGA	60,000	75,000	162,000		Поддерживается	Поддерживается
1680 x 1050	1680 x 1050_60	59,954	65,290	146,250		Поддерживается	Поддерживается

640 x 480 при 67 Гц	MAC13	66,667	35,000	30,240			
832 x 624 при 75 Гц	MAC16	74,546	49,722	57,280			
1024 x 768 при 75 Гц	MAC19	74,93	60,241	80,000			
1152 x 870 при 75 Гц	MAC21	75,060	68,680	100,000			



Режимы, приведенные выше, могут не поддерживаться вследствие ограничений файла EDID или графической карты VGA. Возможно, некоторые режимы будет невозможно выбрать.

Поддерживается синхронизация для входа HDMI (HDCP)

- Синхронизация с ПК

Разрешение	Режим	Частота по вертикали (Гц)	Частота по горизонтали (кГц)	Частота пикселей (МГц)	Формат 3D		
					Черед. кадров	Сверху/снизу	Горизонтальная стереопара
640 x 480	VGA_60	59,940	31,469	25,175	Поддерживается	Поддерживается	Поддерживается
	VGA_72	72,809	37,861	31,500			
	VGA_75	75,000	37,500	31,500			
	VGA_85	85,008	43,269	36,000			
720 x 400	720 x 400_70	70,087	31,469	28,3221			
800 x 600	SVGA_60	60,317	37,879	40,000	Поддерживается	Поддерживается	Поддерживается
	SVGA_72	72,188	48,077	50,000			
	SVGA_75	75,000	46,875	49,500			
	SVGA_85	85,061	53,674	56,250			
	SVGA_120 (снижение помех)	119,854	77,425	83,000	Поддерживается		
1024 x 768	XGA_60	60,004	48,363	65,000	Поддерживается	Поддерживается	Поддерживается
	XGA_70	70,069	56,476	75,000			
	XGA_75	75,029	60,023	78,750			
	XGA_85	84,997	68,667	94,500			
	XGA_120 (снижение помех)	119,989	97,551	115,5	Поддерживается		
1152 x 864	1152 x 864_75	75	67,5	108			
1280 x 768	1280 x 768_60	59,87	47,776	79,5			
1024 x 576 при 60 Гц	Синхронизация BenQ и портативного компьютера	60,00	35,820	46,996			
1024 x 600 при 65 Гц	Синхронизация BenQ и портативного компьютера	64,995	41,467	51,419			
1280 x 720	1280 x 720_60	60	45,000	74,250	Поддерживается	Поддерживается	Поддерживается
1280 x 768	1280 x 768_60	59,870	47,776	79,5	Поддерживается	Поддерживается	Поддерживается
1280 x 800	WXGA_60	59,810	49,702	83,500	Поддерживается	Поддерживается	Поддерживается
	WXGA_75	74,934	62,795	106,500			
	WXGA_85	84,880	71,554	122,500			
	WXGA_120 (снижение помех)	119,909	101,563	146,25	Поддерживается		
1280 x 1024	SXGA_60	60,020	63,981	108,000		Поддерживается	Поддерживается
	SXGA_75	75,025	79,976	135,000			
	SXGA_85	85,024	91,146	157,500			
1280 x 960	1280 x 960_60	60,000	60,000	108		Поддерживается	Поддерживается
	1280 x 960_85	85,002	85,938	148,500			
1360 x 768	1360 x 768_60	60,015	47,712	85,500		Поддерживается	Поддерживается
1440 x 900	WXGA+_60	59,887	55,935	106,500		Поддерживается	Поддерживается
1400 x 1050	SXGA+_60	59,978	65,317	121,750		Поддерживается	Поддерживается
1600 x 1200	UXGA	60,000	75,000	162,000		Поддерживается	Поддерживается
1680 x 1050	1680 x 1050_60	59,954	65,290	146,250		Поддерживается	Поддерживается

1920 x 1080 при 60 Гц	1920 x 1080_60	60	67,5	148,5		Поддерживается	Поддерживается
1920 x 1200	1920 x 1200_60 (снижение помех)	59,950	74,038	154,0000		Поддерживается	Поддерживается
640 x 480 при 67 Гц	MAC13	66,667	35,000	30,240			
832 x 624 при 75 Гц	MAC16	74,546	49,722	57,280			
1024 x 768 при 75 Гц	MAC19	75,020	60,241	80,000			
1152 x 870 при 75 Гц	MAC21	75,06	68,68	100,00			



Режимы, приведенные выше, могут не поддерживаться вследствие ограничений файла EDID или графической карты VGA. Возможно, некоторые режимы будет невозможно выбрать.

• Синхронизации видео

Синхронизация	Разрешение	Частота по вертикали (Гц)	Частота по горизонтали (кГц)	Частота пикселей (МГц)	Формат 3D			
					Черед. кадров	Упаковка кадров	Сверху/снизу	Горизонтальная стереопара
480i	720 x 480	59,94	15,73	27	Поддерживается			
480p	720 x 480	59,94	31,47	27	Поддерживается			
576i	720 x 576	50	15,63	27				
576p	720 x 576	50	31,25	27				
720/50p	1280 x 720	50	37,5	74,25		Поддерживается	Поддерживается	Поддерживается
720/60p	1280 x 720	60	45,00	74,25	Поддерживается	Поддерживается	Поддерживается	Поддерживается
1080/50i	1920 x 1080	50	28,13	74,25				Поддерживается
1080/60i	1920 x 1080	60	33,75	74,25				Поддерживается
1080/24P	1920 x 1080	24	27	74,25		Поддерживается	Поддерживается	Поддерживается
1080/25P	1920 x 1080	25	28,13	74,25				
1080/30P	1920 x 1080	30	33,75	74,25				
1080/50P	1920 x 1080	50	56,25	148,5			Поддерживается	Поддерживается
1080/60P	1920 x 1080	60	67,5	148,5			Поддерживается	Поддерживается

Поддерживаемый режим синхронизации для входа Component-YPbPr

Синхронизация	Разрешение	Частота по вертикали (Гц)	Частота по горизонтали (кГц)	Частота пикселей (МГц)	Формат 3D
					Черед. кадров
480i	720 x 480	59,94	15,73	13,5	Поддерживается
480p	720 x 480	59,94	31,47	27	Поддерживается
576i	720 x 576	50	15,63	13,5	
576p	720 x 576	50	31,25	27	
720/50p	1280 x 720	50	37,5	74,25	
720/60p	1280 x 720	60	45,00	74,25	Поддерживается
1080/50i	1920 x 1080	50	28,13	74,25	
1080/60i	1920 x 1080	60	33,75	74,25	
1080/24P	1920 x 1080	24	27	74,25	
1080/25P	1920 x 1080	25	28,13	74,25	
1080/30P	1920 x 1080	30	33,75	74,25	
1080/50P	1920 x 1080	50	56,25	148,5	
1080/60P	1920 x 1080	60	67,5	148,5	



Отображение сигнала 1080i(1125i) при 60 Гц или 1080i(1125i) при 50 Гц может привести к легкой вибрации изображения.