

DENON[®]

DENON HOME SOUND BAR 550

Руководство пользователя



Варианты использования данного устройства	5
Комплект поставки	10
Начало работы с пультом ДУ	11
Диапазон действия пульта ДУ	12
Наименования и назначение составных частей	13
Звуковая панель	13
Пульт дистанционного управления	17
Позиционирование	19
Размещение звуковой панели	19

Соединения

Подсоединение телевизора	21
Соединение 1: телевизор оборудован разъемом HDMI и поддерживает режим eARC (Enhanced Audio Return Channel) или ARC (Audio Return Channel)	22
Соединение 2: телевизор оснащен разъемом HDMI и несовместим с eARC или ARC / телевизор оснащен оптическим цифровым разъемом	23
Соединение 3: телевизор оснащен разъемом HDMI и несовместим с eARC или ARC / телевизор оснащен аналоговым разъемом	24
Подключение устройства воспроизведения	25
Подключение устройства HDMI	25
Подключение кабелей питания	26

Воспроизведение

Наслаждаться телевизором, фильмами и музыкой	27
Регулировка уровня громкости	28
Регулировка уровня громкости низких частот	28
Временное отключение звука (выключение звука)	28
Прослушивание музыки на устройстве Bluetooth	29
Сопряжение с устройством Bluetooth в первый раз	29
Сопряжение с другими Bluetooth-устройствами	30
Прослушивание музыки на сопряженном устройстве Bluetooth	30
Получение HEOS App	31
Настройка первого встроенного устройства HEOS	32
Добавление дополнительных встроенных устройств HEOS	33
HEOS Аккаунт	34
Воспроизведение при помощи служб потоковой передачи музыки	35
Прослушивание одной и той же музыки в нескольких помещениях	38



Прослушивание интернет-радио	42
Воспроизведение музыки с мобильного телефона	43
Воспроизведение файлов с ПК или NAS	44
Воспроизведение музыки с накопителя USB	45
Функция AirPlay	46
Воспроизведение музыки с iPhone, iPod touch или iPad	47
Воспроизведение музыки с iTunes на этом устройстве	47
Воспроизводите композицию со своего iPhone, iPod touch или iPad на различных синхронизированных устройствах (AirPlay 2)	48
Функция Spotify Connect	49

Установки

Установки	50
Регулировка уровня речи и голоса (Dialog Enhancer)	50
Настройка ночного режима	50
Настройка режима звука	51
Функция быстрого выбора	56
Управление данным устройством с помощью пульта ДУ телевизора	57
Беспроводное подключение встроенных динамиков HEOS в качестве панорамных	58
Голосовое управление данным устройством с помощью функции Amazon Alexa	59
Настройка переключения источника входного сигнала кнопкой TV на пульте дистанционного управления	60

Рекомендации

Устранение неполадок	61
Питание не включается / питание выключено	62
Не работает пульт дистанционного управления	62
Неполадки при обучении данного устройства командам пульта ДУ	63
Нет звука	63
Временами музыка прерывается или возникают задержки	64
Не работает режим управления HDMI	64
Звук поступает через динамики телевизора	64
Слышна задержка при использовании внешнего источника сигнала для моего телевизора	65
Не работает воспроизведение по Bluetooth	65
Не удается подключить звуковую панель к сети	66
Подключение к сети с помощью устройства iOS	66
Подключение к сети WPS	67
Очень долгое включение устройства	67
Не удается управлять устройством с помощью Alexa	68
Alexa не реагирует даже при вызове	68
Возврат к заводским настройкам	69
Сброс встроенного ПО до заводского состояния по умолчанию	70



Приложение

HDMI	71
Управление питанием	72
Режимы питания	72
Таблица состояния светодиодной индикации	74
Поддерживаемые типы файлов и кодеки	81
Поддерживаемые форматы аудио (Оптический)	81
Сведения о торговых марках	82
Технические характеристики	84
Звуковая панель	84
Лицензия	87



Благодарим за приобретение устройства Denon.

Чтобы гарантировать его бесперебойную работу, пожалуйста, внимательно прочтите настоящее руководство пользователя, прежде чем приступить к эксплуатации изделия.

Ознакомившись с руководством, используйте его в дальнейшей работе с устройством.

Варианты использования данного устройства

Эта звуковая панель поддерживает превосходный окружающий звук и позволяет подключать данное устройство к телевизору, чтобы наслаждаться высоким качеством звука.

Помимо воспроизведения в форматах Dolby Atmos и DTS:X, в виртуальной звуковой среде 3D можно воспроизводить и традиционные аудиосигналы.

Данное устройство оснащено разъемом входа/выхода HDMI, который поддерживает 4K и обеспечивает передачу видеосигналов 4K на телевизор, например сигналы проигрывателей Blu-ray и игровых видеоконсолей.



■ Воспроизведение звука телевизора

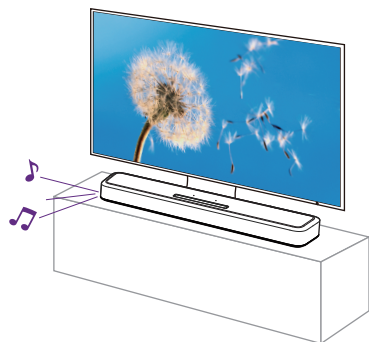

[Дополнительная информация]

- “Подсоединение телевизора” (📖 стр. 21)
- “Наслаждаться телевизором, фильмами и музыкой” (📖 стр. 27)

■ Подключение к устройству воспроизведения, например к проигрывателю Blu-ray для воспроизведения

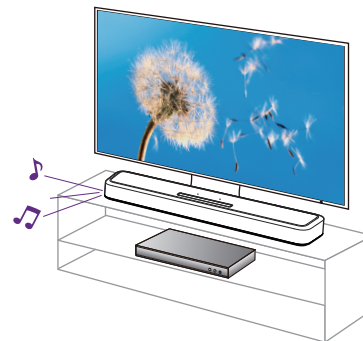

[Дополнительная информация]

- “Подсоединение телевизора” (📖 стр. 21)
- “Подключение устройства HDMI” (📖 стр. 25)
- “Наслаждаться телевизором, фильмами и музыкой” (📖 стр. 27)



■ Голосовое управление Alexa

ПРИМЕЧАНИЕ

- Опциональные встроенные функции Alexa становятся доступны после обновления прошивки.

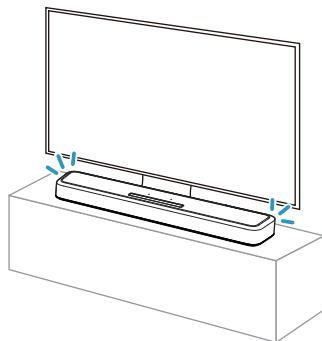

- Alexa, увеличь громкость
- Alexa, какая погода сегодня?



- Alexa не поддерживается на некоторых языках и в некоторых странах.

[Дополнительная информация]

- “Голосовое управление данным устройством с помощью функции Amazon Alexa” (👉 стр. 59)

■ Использование приложения для смартфонов/планшетов (HEOS App) для облегчения управления

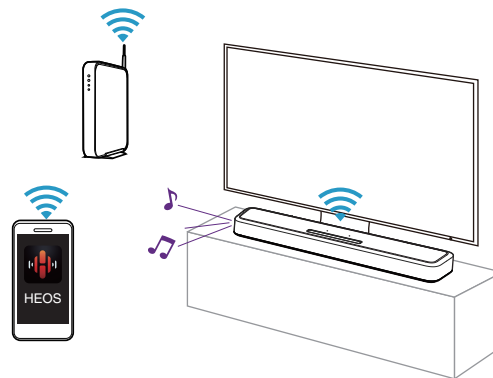

[Дополнительная информация]

- “Получение HEOS App” (👉 стр. 31)



■ Воспроизведение потокового аудио по Wi-Fi

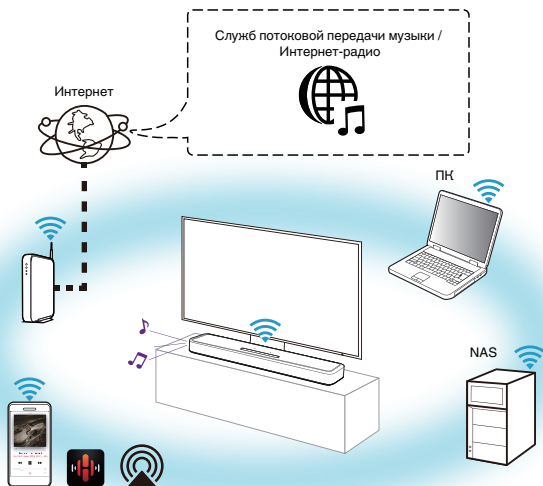

[Дополнительная информация]

- “Воспроизведение при помощи служб потоковой передачи музыки” (👉 стр. 35)
- “Прослушивание интернет-радио” (👉 стр. 42)
- “Воспроизведение музыки с мобильного телефона” (👉 стр. 43)
- “Воспроизведение файлов с ПК или NAS” (👉 стр. 44)
- “Функция AirPlay” (👉 стр. 46)
- “Функция Spotify Connect” (👉 стр. 49)



■ Воспроизведение с флэш-накопителя USB

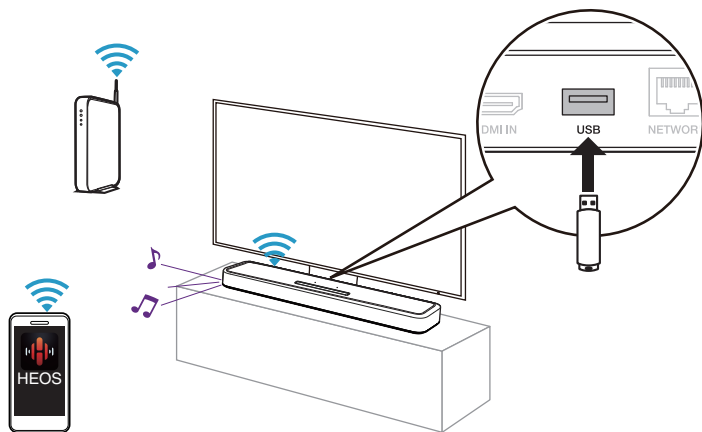

[Дополнительная информация]

- “Воспроизведение музыки с накопителя USB” (👉 стр. 45)

■ Воспроизведение с устройства Bluetooth

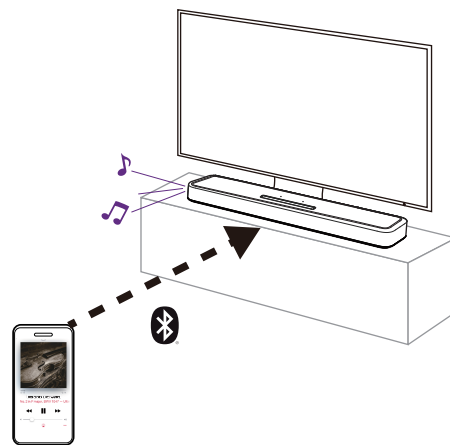

[Дополнительная информация]

- “Прослушивание музыки на устройстве Bluetooth” (👉 стр. 29)



Комплект поставки

Убедитесь в наличии следующих компонентов в комплекте поставки изделия.

 <p>Краткое руководство пользователя</p>	 <p>Правила техники безопасности</p>	 <p>Гарантия (только для модели для Северной Америки)</p>	 <p>Шнур питания (для модели для Европы)</p> <p>или</p>  <p>Шнур питания (для модели для Северной Америки)</p>	
 <p>Кабель HDMI (4K)</p>	 <p>Оптический цифровой кабель</p>	 <p>Шаблон для настенного крепления</p>	 <p>Шайбы для настенного крепления</p>	 <p>Пульт дистанционного управления (RC-1241 / встроенная батарея)</p>



Начало работы с пультом ДУ

Пульт дистанционного управления имеет встроенную литиевую батарею.

Вытяните изоляционную полоску перед использованием.

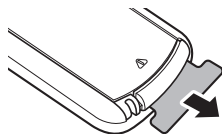

■ Замена батареи

1. Немного сдвиньте вправо защелку корпуса батареи на задней стороне пульта ДУ.

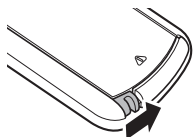

2. Слегка нажимая на защелку вправо, извлеките корпус батареи.

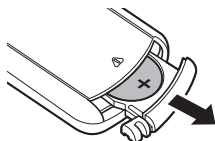

3. Извлеките старую батарею, затем вставьте новую литиевую батарею монетного типа (CR2025) в корпус батареи стороной со знаком “+” вверх.
4. Поместите корпус батареи в исходное положение.

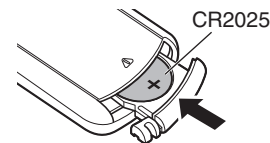

ПРИМЕЧАНИЕ

- Если в батарее наблюдается утечка, немедленно замените и утилизируйте батарею. В этом случае существует опасность ожога, если жидкость попадет на кожу или одежду, поэтому следует соблюдать особую осторожность. Если жидкость случайно попадет на кожу, промойте ее водой и обратитесь к врачу.
- Извлекайте батарею из пульта ДУ при продолжительном перерыве в его использовании.



Диапазон действия пульта ДУ

При управлении направляйте пульт ДУ на датчик ДУ.

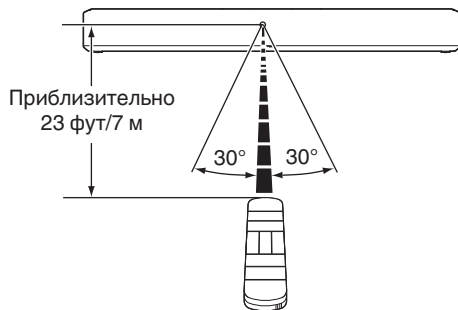

Наименования и назначение составных частей

Звуковая панель

■ Верхняя панель

Поднесите ладонь к верхней части звуковой панели, чтобы отобразились клавиши панели управления. Для выполнения операций прикасайтесь к этим клавишам. Если убрать руку, клавиши погаснут.

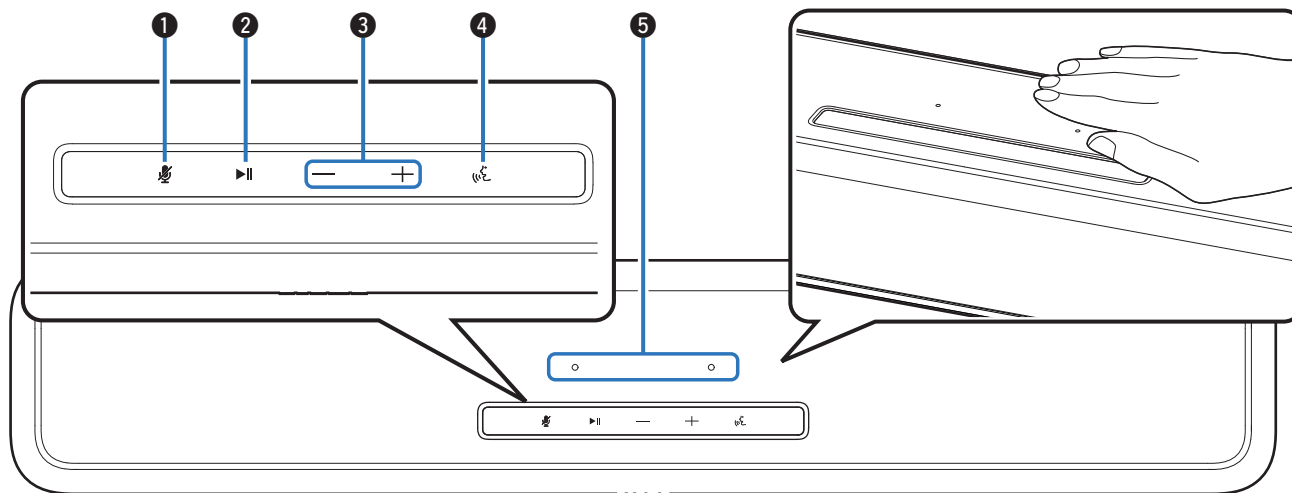

Подробности можно узнать на следующей странице.



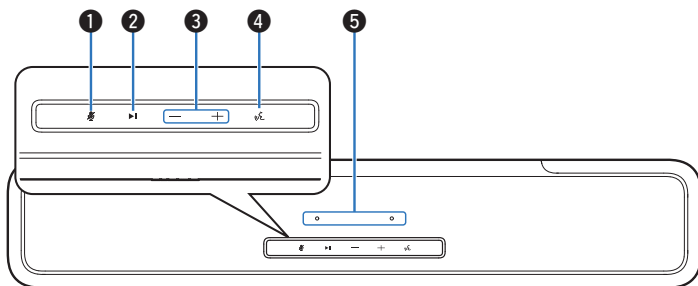

1 Кнопка отключения микрофона (🔇)

Выключает функцию микрофона. При отключенном микрофоне Alexa не реагирует даже при вызове. Используйте эту возможность, если хотите обеспечить приватность. (👉 стр. 59)

2 Кнопка воспроизведения/паузы (▶/⏸)

- Нажмите эту кнопку для включения паузы во время воспроизведения. Если нажать кнопку в состоянии паузы или остановки, воспроизведение возобновится с трека, воспроизводившегося последним.
- Дважды нажмите кнопку, чтобы воспроизвести следующую дорожку.
- Нажмите эту кнопку трижды, чтобы начать текущую дорожку с начала или воспроизвести предыдущую дорожку.
- Нажмите и удерживайте кнопку в течение 5 секунд, чтобы перейти в режим глубокого ожидания. (👉 стр. 73)

3 Клавиши регулировки громкости (+, -)

Используются для регулировки уровня громкости. (👉 стр. 28)

4 Клавиша действия (👋)

Служит для вызова Alexa. Голосовое управление можно использовать, даже не произнося слово “Alexa”. (👉 стр. 59)

5 Микрофон

Это микрофон для разговора с Alexa. (👉 стр. 59)



- Не кладите ничего на звуковую панель. Это может активировать случайные действия.
- Подсветка клавиш панели управления активируется небольшим зарядом статического электричества, присутствующего в теле человека. Из-за особенностей конструкции этого устройства клавиши могут подсвечиваться или мигать под влиянием электронных помех от окружающей среды или соединительных кабелей, но это не является признаком неисправности.



■ Передняя панель

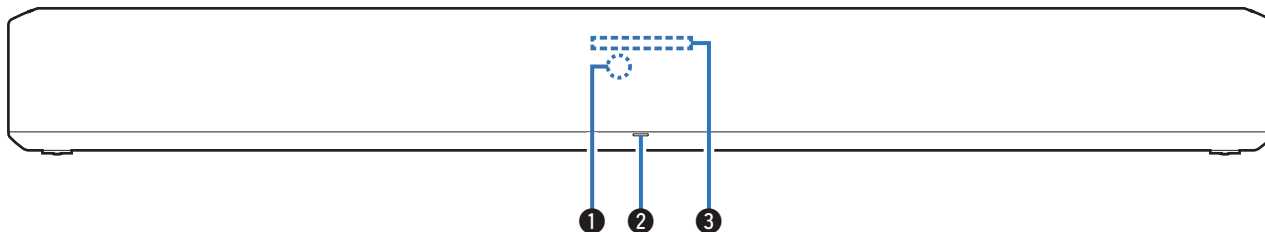

❶ Датчик пульта ДУ

Используется для приема сигналов от пульта дистанционного управления. (☞ стр. 12)

❷ Светодиодный индикатор состояния

Описание цветов светодиодных индикаторов и состояний см. в разделе “Таблица состояния светодиодной индикации” (☞ стр. 74).

❸ Световая панель

Пока Alexa отвечает, загорается светодиод. (☞ стр. 59)



■ Задняя панель

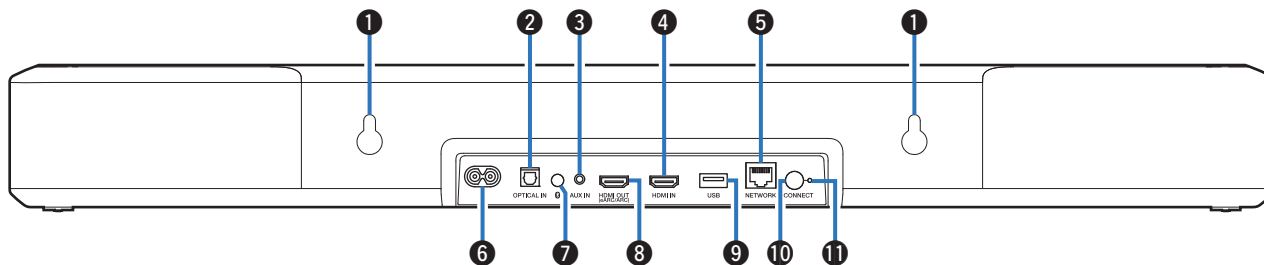

❶ Отверстие для размещения на стене.

Используется для настенного размещения звуковой панели. (📖 стр. 20)

❷ Оптический цифровой входной разъем (OPTICAL IN)

Используйте прилагаемый оптический кабель для подключения к телевизору с цифровым оптическим выводом. (📖 стр. 23)

❸ Разъем аналогового аудиовхода (AUX IN)

Используйте имеющиеся в продаже 3,5 мм стерео аудиокабель для подключения к телевизору через аудиовыход AUX. (📖 стр. 24)

❹ Разъем HDMI IN

Служит для подключения к оборудованию HDMI с помощью кабеля HDMI. (📖 стр. 25)

❺ Разъем NETWORK

Используется для подключения данного устройства к проводной сети Ethernet. (📖 стр. 33)

❻ Вход питания

Используется для подключения шнура питания. (📖 стр. 26)

❼ Кнопка Bluetooth (📶)

- Используется для переключения источника входного сигнала на "Bluetooth". (📖 стр. 29)
- Используется для сопряжения с Bluetooth-устройствами. (📖 стр. 29)

❽ Разъем HDMI OUT (eARC/ARC)

Используйте прилагаемый кабель HDMI, чтобы подключить телевизор с поддержкой функции eARC или ARC. (📖 стр. 21)

❾ USB-порт

Используется для подключения USB-накопителей (запоминающих устройств USB). (📖 стр. 45)

❿ Кнопка CONNECT

Служит для настройки Wi-Fi.

⓫ Светодиодный индикатор CONNECT

Показывает состояние данного устройства. (📖 стр. 74)



Пульт дистанционного управления

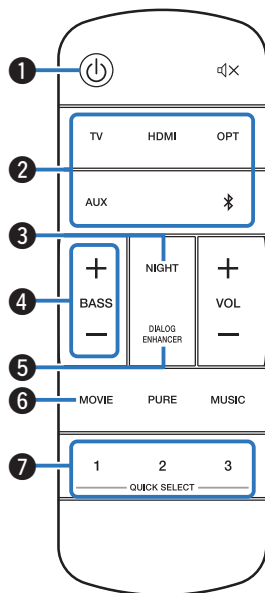

- 1 Кнопка включения питания (⏻)**
 - Используется для включения и выключения питания звуковой панели (режим быстрого начала работы). (☞ стр. 27)
 - Нажмите и удерживайте кнопку в течение 5 секунд, чтобы перейти в режим глубокого ожидания. (☞ стр. 73)
- 2 Кнопки источника входного сигнала (TV, HDMI, OPT, AUX, 📶)**
Используется для выбора источника входного сигнала. (☞ стр. 27)
- 3 Кнопка ночного режима (NIGHT)**
Сжимает динамический диапазон (разницу между громкими и тихими звуками), чтобы упростить прослушивание аудио при низком уровне громкости. (☞ стр. 50)
- 4 Кнопки регулировки низких частот (BASS +, -)**
Настройка уровня громкости низких частот. (☞ стр. 28)
- 5 Кнопка усиления канала речи (DIALOG ENHANCER)**
Отрегулируйте громкость речи в фильмах, голосового канала в музыке и т. д. для более комфортного прослушивания. (☞ стр. 50)
- 6 Кнопка режима воспроизведения фильмов (MOVIE)**
Переключите режим звука, подходящий для просмотра кинофильмов или телепередач. (☞ стр. 51)
- 7 Кнопки быстрого выбора (QUICK SELECT 1-3)**
Назначение настроек источника входного сигнала, уровня громкости, режима воспроизведения звука, ночного режима и режима усиления речи этим кнопкам или вызов таких настроек. (☞ стр. 56)



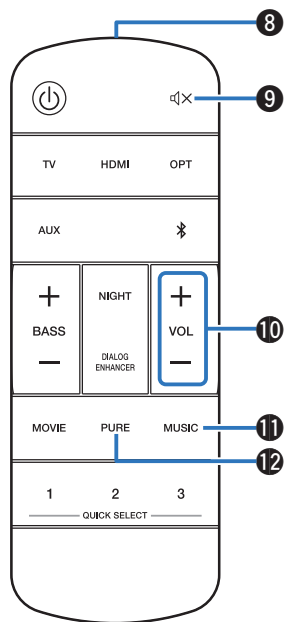

- 8 Передачик сигнала дистанционного управления**
Используется для передачи сигналов от пульта ДУ. (👉 стр. 12)
- 9 Кнопка отключения звука (🔇)**
Заглушает выходной аудиосигнал. Для включения звука нажмите еще раз. (👉 стр. 28)
- 10 Кнопки громкости звука (VOL +, -)**
Используются для регулировки уровня громкости. (👉 стр. 28)
- 11 Кнопка режима воспроизведения музыки (MUSIC)**
Переключение в режим звука, подходящий для прослушивания музыки. (👉 стр. 51)
- 12 Кнопка режима Pure (PURE)**
Наслаждайтесь высококачественным звуком, точно соответствующим оригинальному источнику. (👉 стр. 51)



Позиционирование

Размещение звуковой панели

Разместите звуковую панель перед телевизором и т. д. на глянцевой поверхности.

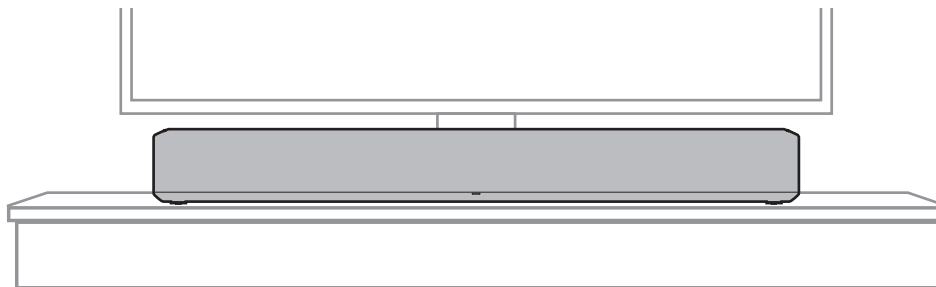

- При размещении звуковой панели перед телевизором убедитесь, что звуковая панель не блокирует датчик ДУ телевизора и т. д.



■ При настенном креплении звуковой панели

Звуковая панель имеет отверстие для крепления на стену. При размещении на стене вешайте панель на ровной вертикальной поверхности.

Для безопасного монтажа звуковой панели на стене обратитесь за помощью к специалисту.

ПРИМЕЧАНИЕ

- Для безопасного использования устройства, не кладите и не вешайте на него предметы.
- Обязательно зафиксируйте соединительные кабели на стене так, чтобы они не препятствовали свободному проходу. В противном случае кто-нибудь может зацепиться за кабель, что приведет к падению устройства. После завершения всех работ по размещению панели на стене проверьте безопасность монтажа.
- Также периодически проверяйте безопасность панели и надежность ее крепления.
- Депоп не несет никакой ответственности за любой ущерб, увечья или несчастные случаи, причинами которых явились неправильный выбор места или метод монтажа устройства.



- Если вы навешиваете панель на стену, используйте прилагаемый шаблон для настенного крепления.

[Как использовать шаблон для настенного крепления]

- 1 Прикрепите шаблон туда, где вы собираетесь разместить звуковую панель.
- 2 Вставьте в стену шурупы для навешивания панели в соответствии с шаблоном.

Проконсультируйтесь со специалистом по строительным работам для выбора шурупов, которые следует использовать для стен из конкретного материала при конкретной нагрузке.

- 3 Уберите шаблон со стены.
- 4 Разместите прилагаемую шайбу для настенного крепления на задней стороне звуковой панели.
Наличие шайбы для настенного крепления позволяет создать пространство для кабелей между звуковой панелью и стеной.
- 5 Разместите звуковую панель на стене.

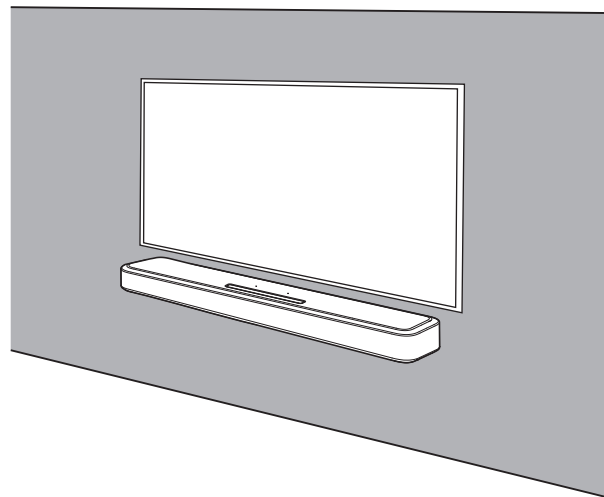

Подсоединение телевизора

Конфигурация подключения зависит от набора разъемов и функций телевизора.



- При использовании HDMI-кабеля для подключения данного устройства к телевизору включите режим управления по HDMI. (Дополнительную информацию см. в руководстве пользователя.)
- При использовании этого устройства выключите динамики телевизора или убавьте звук до минимума.



Соединение 1: телевизор оборудован разъемом HDMI и поддерживает режим eARC (Enhanced Audio Return Channel) или ARC (Audio Return Channel)

Используйте прилагаемый кабель HDMI, чтобы подключить данное устройство к телевизору с поддержкой функции eARC или ARC.

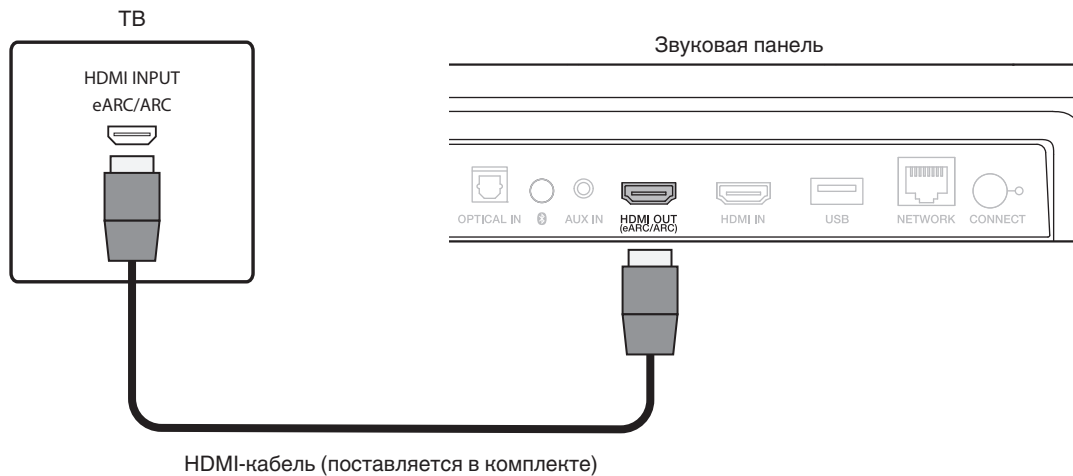

- Необходимо, чтобы телевизор был совместим с функцией eARC или ARC.



Соединение 2: телевизор оснащен разъемом HDMI и несовместим с eARC или ARC / телевизор оснащен оптическим цифровым разъемом

Используйте прилагаемый HDMI-кабель и оптические кабели, чтобы подключить данное устройство к телевизору.

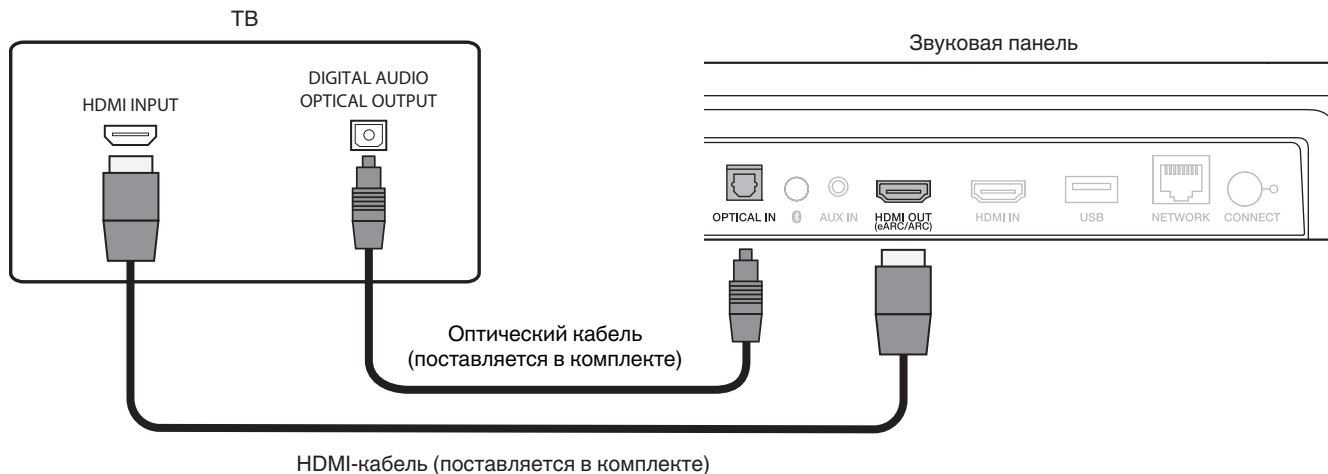

- Подберите оптический кабель в соответствии с формой клеммы, к которой вы собираетесь его подключать.



Соединение 3: телевизор оснащен разъемом HDMI и несовместим с eARC или ARC / телевизор оснащен аналоговым разъемом

Используйте прилагаемый HDMI-кабель и стерео аудиокабели 3,5 мм, имеющиеся в продаже, чтобы подключить данное устройство к своему телевизору.

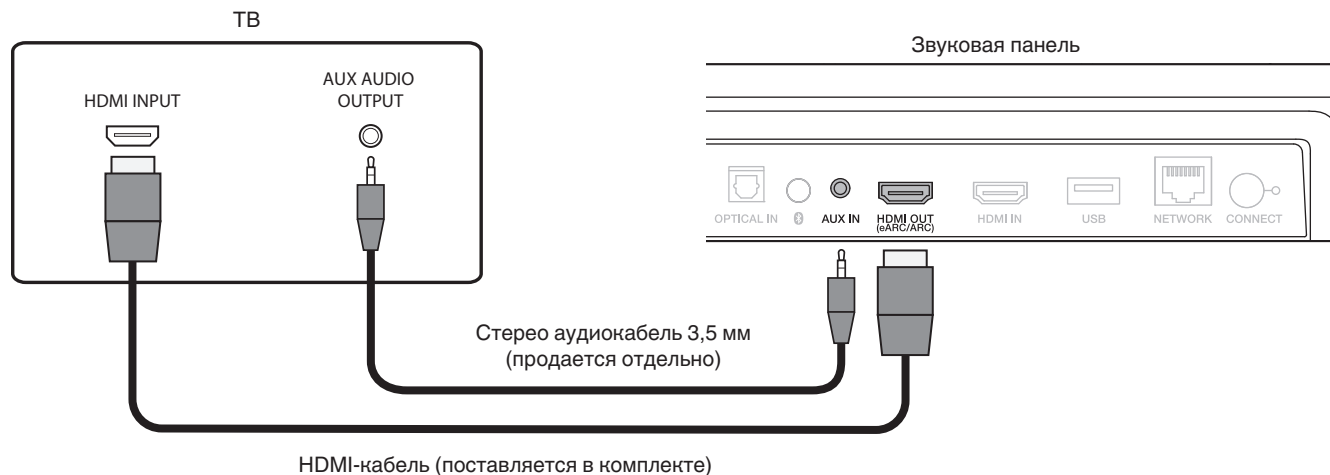

Подключение устройства воспроизведения

Подключение устройства HDMI

С помощью имеющегося в продаже кабеля HDMI подключите проигрыватель дисков Blu-ray, игровую консоль или аналогичное устройство к данному блоку.

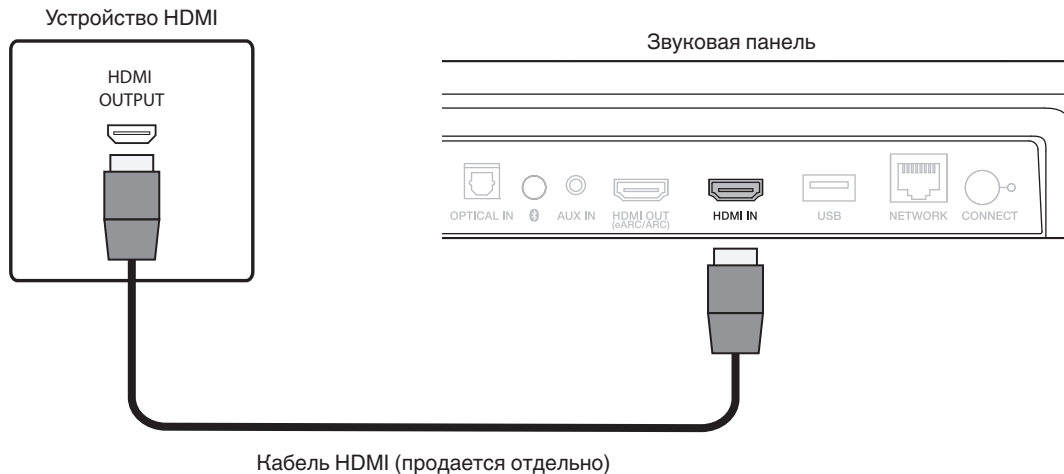

- При подключении данного устройства к устройству с поддержкой функций 4K используйте кабель “Высокоскоростной кабель HDMI с Ethernet” с логотипом HDMI.



Подключение кабелей питания

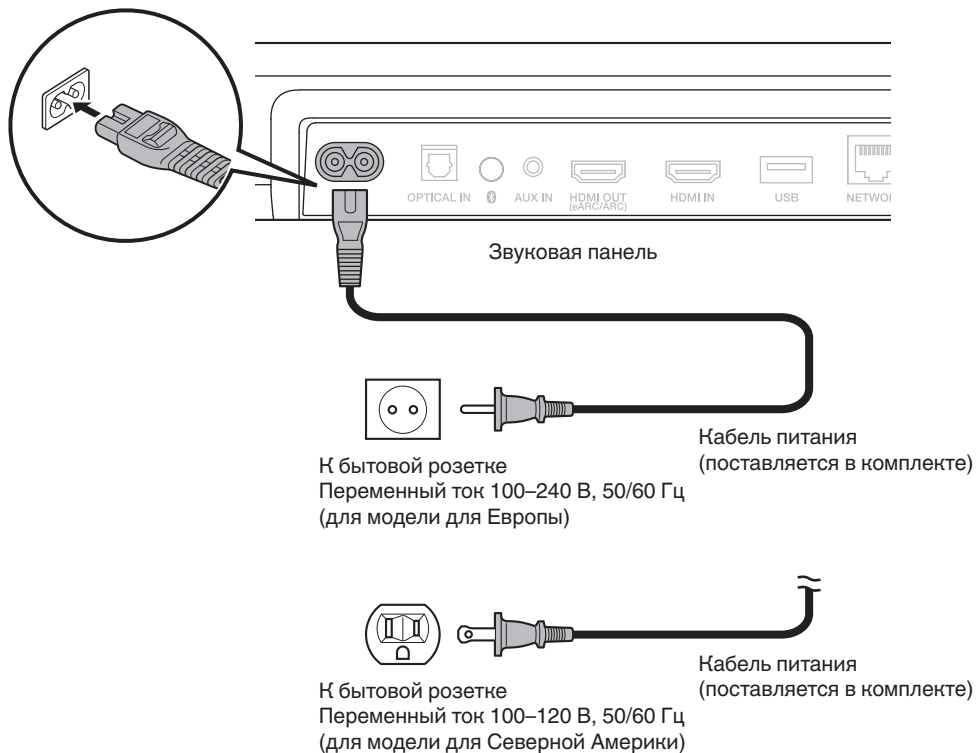

Наслаждаться телевизором, фильмами и музыкой

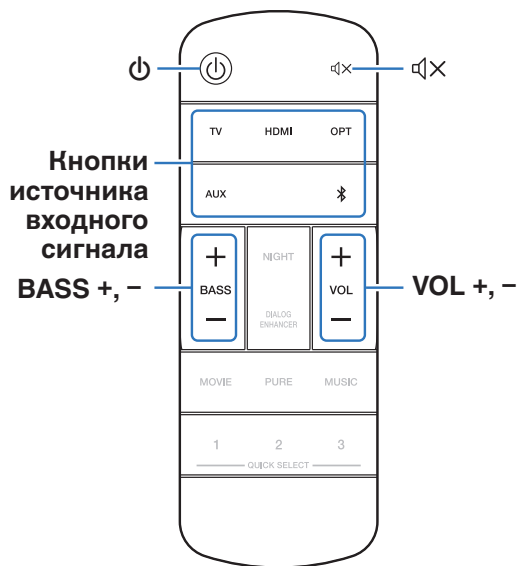

1 Включите питание телевизора и подключенных устройств.

2 Нажмите , чтобы включить питание звуковой панели.

3 Нажмите кнопку источника входного сигнала.

При нажатии кнопки светодиодный индикатор состояния мигает синим, и происходит переключение источников входного сигнала.

TV:	Переключение источника входного сигнала на ТВ (по умолчанию: HDMI/OUT (eARC/ARC)).
HDMI:	Переключение источника входного сигнала на HDMI IN.
OPT:	Переключение источника входного сигнала на OPTICAL IN.
AUX:	Переключение источника входного сигнала на AUX IN.
⌘:	Переключение источника входного сигнала на Bluetooth.

4 Воспроизведите звук с устройства, подключенного к данному устройству.

Подробнее см. Руководство пользователя к соответствующему устройству.



- Соедините телевизор, поддерживающий функцию управления по HDMI и данное устройство с помощью HDMI-кабеля и включите функцию управления по HDMI, чтобы разрешить осуществление управления с нескольких устройств. (📖 стр. 71)



Регулировка уровня громкости

- 1 Для регулирования уровня громкости используйте кнопки VOL + или VOL –.**

При нажатии кнопок светодиодный индикатор состояния мигает синим, и происходит увеличение или уменьшение громкости.

Регулировка уровня громкости низких частот

- 1 Для регулирования уровня низких частот используйте кнопки BASS + или BASS –.**

При нажатии кнопок светодиодный индикатор состояния мигает синим, и уровень низких частот увеличивается или уменьшается.

Временное отключение звука (выключение звука)

- 1 Нажмите кнопку .**

Светодиодный индикатор состояния медленно мигает синим.



- Чтобы отменить беззвучный режим, отрегулируйте громкость или нажмите кнопку  еще раз.



Прослушивание музыки на устройстве Bluetooth

Музыкальными файлами, сохраненными на устройствах с Bluetooth, таких как смартфоны, цифровые проигрыватели музыки и т.д., можно наслаждаться на данном устройстве посредством сопряжения и подключения данного устройства к устройству с Bluetooth.

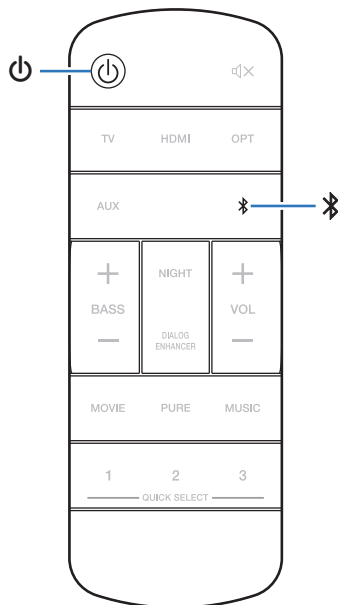

Сопряжение с устройством Bluetooth в первый раз

Сопрягите устройство с Bluetooth с данным устройством.

Как только устройство с Bluetooth будет сопряжено, его не нужно снова сопрягать.

- 1 Нажмите ⏻, чтобы включить устройство.**
- 2 Нажмите кнопку 📶, чтобы переключить источник входного сигнала на “Bluetooth”.**

При первом использовании автоматически переключается в режим сопряжения.
В режиме сопряжения светодиодный индикатор состояния несколько раз мигает в двоянном режиме зеленым цветом.
- 3 Включите настройки Bluetooth на своем Bluetooth-устройстве.**
- 4 Выберите “Denon Home Sound Bar 550” (по умолчанию) в списке устройств, отображаемом на экране Bluetooth-устройства.**

В момент сопряжения данного устройства и Bluetooth-устройства светодиодный индикатор состояния мигает синим цветом.



Сопряжение с другими Bluetooth-устройствами

- 1** Нажмите , чтобы включить устройство.
- 2** Нажмите кнопку , чтобы переключить источник входного сигнала на “Bluetooth”.
- 3** Включите настройки Bluetooth на своем Bluetooth-устройстве.
- 4** Нажмите  и удерживайте в течение 3 секунд.
Это устройство переходит в режим сопряжения и светодиодный индикатор состояния несколько раз мигает в двойном режиме зеленым цветом.
- 5** Выберите “Denon Home Sound Bar 550” (по умолчанию) в списке устройств, отображаемом на экране Bluetooth-устройства.
В момент сопряжения данного устройства и Bluetooth-устройства светодиодный индикатор состояния мигает синим цветом.

Прослушивание музыки на сопряженном устройстве Bluetooth

- 1** Нажмите , чтобы включить устройство.
- 2** Нажмите кнопку , чтобы переключить источник входного сигнала на “Bluetooth”.
- 3** Включите настройки Bluetooth на своем Bluetooth-устройстве.
Светодиодный индикатор состояния загорается синим, и устройство подключается к последнему из сопряженных Bluetooth-устройств. При обрыве соединения повторите попытку снова.
- 4** Воспроизведите музыку с помощью какого-либо приложения на используемом Bluetooth-устройстве.



Получение HEOS App

Вы можете воспользоваться большим количеством онлайн-служб потоковой передачи музыки с помощью HEOS App. В зависимости от географического положения имеется несколько вариантов для выбора.

Загрузите HEOS App для iOS или Android – для этого введите в строке поиска “HEOS” в App Store, Google Play или Amazon Appstore.



Настройка первого встроенного устройства HEOS

Разместив данное устройство в помещении для прослушивания и загрузив HEOS App, можно приступить к настройке устройства для воспроизведения музыки. Для подключения данного устройства к существующей домашней сети необходимо выполнить несколько простых шагов.



- НЕ подсоединяйте кабель Ethernet, если вы подключаете данное устройство к беспроводной сети. В случае подключения данного устройства к проводной сети подключите устройство к сети или маршрутизатору кабелем Ethernet (продается отдельно).

1 Убедитесь, что мобильное устройство подключено к беспроводной сети (той же, к которой подключено данное устройство).

Это можно проверить в меню “Параметры” – “Wi-Fi” вашего устройства iOS или Android.



- Включите настройку Bluetooth на мобильном устройстве.
- Если ваша беспроводная сеть защищена, необходимо знать пароль для подключения к сети.

2 Запустите HEOS App на мобильном устройстве.



3 Нажмите кнопку “Установить сейчас” в верхней части экрана.

4 Следуйте инструкциям, чтобы добавить это устройство в беспроводную сеть и выбрать источник входного сигнала на устройстве.



Добавление дополнительных встроенных устройств HEOS

Система HEOS – это настоящая многокомнатная аудиосистема, которая автоматически синхронизирует воспроизведение аудио между несколькими встроенными устройствами HEOS таким образом, что звук, поступающий из различных помещений, оказывается точно синхронизированным и всегда звучит отменно! Вы можете легко добавить до 32 встроенных устройств HEOS к своей системе HEOS.

■ Добавление проводных встроенных устройств HEOS

Просто подключите встроенные устройства HEOS к домашней сети с помощью кабеля Ethernet, и встроенное устройство отобразится в HEOS App как новое помещение на экране "Помещения".

Для удобства встроенному устройству HEOS можно назначить имя, обозначающее помещение, в котором оно находится.



- Используйте только экранированные сетевые кабели STP или ScTP, которые продаются в магазинах электроники (рекомендуется тип CAT-5 или выше).
- Не подключайте разъем NETWORK непосредственно к порту ЛВС или разъему Ethernet компьютера.

■ Добавление беспроводных встроенных устройств HEOS

Чтобы добавить беспроводные встроенные устройства в систему HEOS, выберите пункт "Добавить устройство" в меню настроек приложения HEOS и выполните следующие действия:

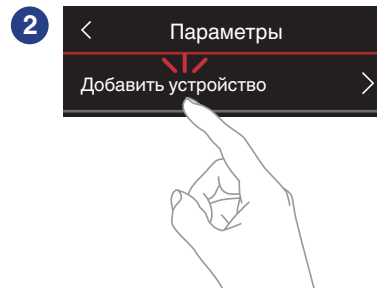
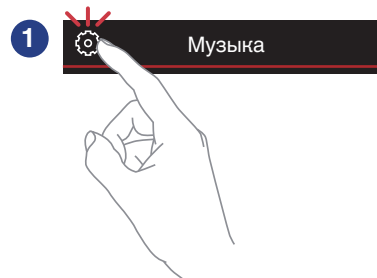

HEOS Аккаунт

Учетные записи HEOS можно зарегистрировать, коснувшись значка “Настройки”  на вкладке “Музыка” в HEOS App.

■ Что такое HEOS Аккаунт?

HEOS Аккаунт – это основная учетная запись или “связка ключей” для управления всеми Вашими музыкальными службами HEOS при помощи одного единственного имени пользователя и пароля.

■ Зачем мне нужен HEOS Аккаунт?

При наличии HEOS Аккаунт Вам необходимо будет ввести свое имя пользователя для входа в систему музыкальных служб и пароль только один раз. Это позволит Вам просто и быстро пользоваться большим количеством приложений управления на различных устройствах.

Вы просто входите в систему под своим HEOS Аккаунт на любом устройстве и получаете доступ ко всем связанным музыкальным службам, истории воспроизведения и пользовательским спискам воспроизведения, даже если Вы слушаете музыку у друга дома при помощи его системы HEOS.

■ Регистрация HEOS Аккаунт

Вам будет предложено зарегистрировать HEOS Аккаунт, когда Вы впервые попытаетесь получить доступ к любым музыкальным службам из главного меню “Музыка” приложения HEOS App.

■ Изменение Вашего HEOS Аккаунт

- 1** Нажмите вкладку “Музыка”.
- 2** Выберите значок Настройки  в верхнем левом углу экрана.
- 3** Выберите “HEOS Аккаунт”.
- 4** Измените свое местоположение, измените свой пароль, удалите свою учетную запись или выйдите из своей учетной записи.



Воспроизведение при помощи служб потоковой передачи музыки

Музыкальная служба – это музыкальная компания, предоставляющая доступ к обширным музыкальным коллекциям посредством бесплатной и/или платной подписки в режиме онлайн. В зависимости от географического положения имеется несколько вариантов для выбора.

ПРИМЕЧАНИЕ

- HEOS App и марка не принадлежат ни одному из производителей мобильных устройств. Доступность музыкальных служб может быть разной в зависимости от региона. Не все службы могут быть доступны на момент покупки. Некоторые службы время от времени могут появляться или прекращать свое действие на основании решений поставщиков музыкальных служб или других сторон.

■ Выбор помещения/устройства

- 1 Коснитесь вкладки “Помещения” и выберите “Denon Home Sound Bar 550”, если имеется несколько устройств с HEOS Built-in.



- Коснитесь значка карандаша  в верхнем правом углу, чтобы переключиться в режим правки. Вы можете изменить отображаемое имя.

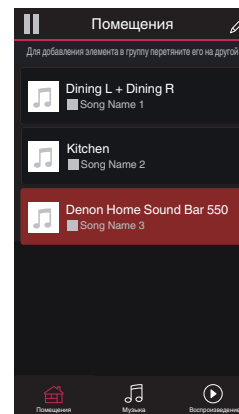

■ Выбор музыкальной дорожки или станции из музыкальных источников

1 Коснитесь вкладки “Музыка” и выберите музыкальный источник.



- Все музыкальные сервисы, отображаемые могут быть недоступны в вашем регионе.

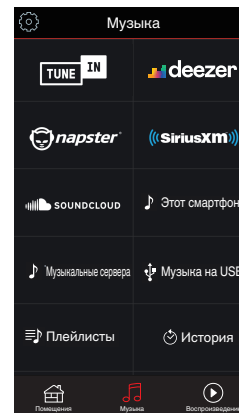

2 Выполните поиск музыки для воспроизведения.

После выбора музыкальной дорожки или радиостанции приложение автоматически перейдет к экрану «Воспроизведение».



- При выборе музыкальной дорожки для воспроизведения Вам будет задан вопрос о желаемой Вами очередности воспроизведения.

Воспроизвести сейчас:	Элемент вставляется в очередь после дорожки, которая воспроизводится в данный момент, и сразу же воспроизводится.
Воспроизвести и сменить очередь:	Очередь очищается и сразу же воспроизводится выбранный элемент.
Воспроизвести следующий:	Элемент вставляется в очередь после текущей песни и воспроизводится по окончании текущей песни.
Добавить в конец очереди:	Элемент добавляется в конец очереди.



- При выборе радиостанции отображаются следующие элементы.

Воспроизвести сейчас:	Выбранный элемент воспроизводится немедленно.
Добавить в Neos избранное:	Добавление к избранному HEOS.

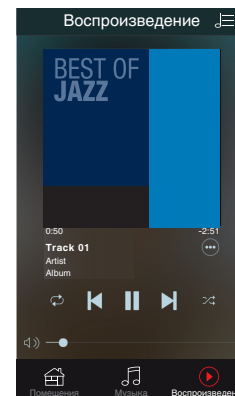
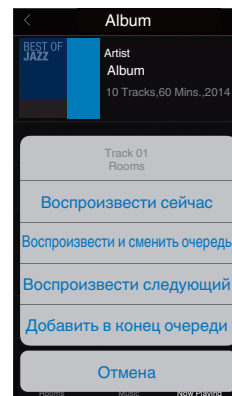

Прослушивание одной и той же музыки в нескольких помещениях

Эта система – подлинная многокомнатная аудиосистема. Пользователь может создать одну или несколько групп HEOS для автоматической синхронизации воспроизводимого звука на нескольких устройствах с HEOS Built-in. При этом музыка, воспроизводимая в разных помещениях, идеально синхронизируется и всегда звучит потрясающе! К системе можно без труда подключить до 32 устройств. Можно сгруппировать до 16 отдельных устройств, чтобы они полностью синхронно воспроизводили одну и ту же композицию.

■ Группирование помещений

- 1 Нажмите и удерживайте палец на помещении, в котором не воспроизводится музыка.
- 2 Перетяните его на помещение, в котором воспроизводится музыка (обозначается красной рамкой) и поднимите палец.
- 3 В результате эти два помещения будут сгруппированы в одну группу устройств, и в обоих помещениях будет воспроизводиться одна и та же точно синхронизированная музыка.

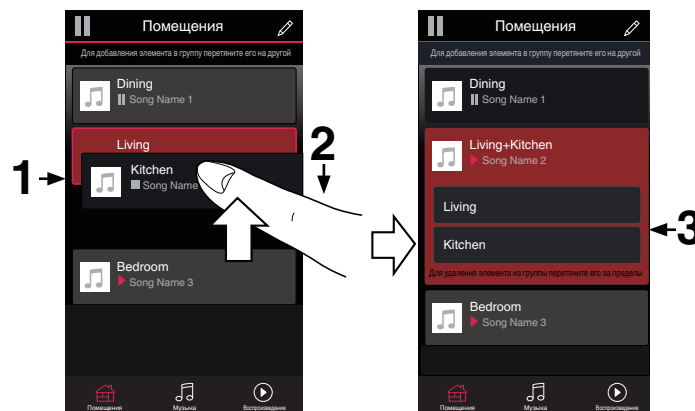

■ Разгруппирование помещений

- 1 Нажмите и удерживайте палец на помещении, которое Вы хотите удалить из группы.
- 2 Перетяните его по направлению из группы и поднимите палец.

ПРИМЕЧАНИЕ

- Вы не можете удалить первое помещение, в котором началось воспроизведение музыки до создания группы.

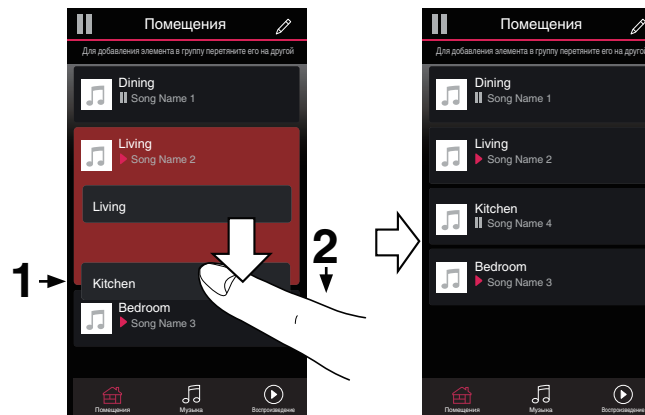

■ Группирование всех помещений (режим вечеринки)

Вы можете легко сгруппировать вместе 16 помещений в режиме вечеринки при помощи движения “стягивания”.

- 1** Поставьте два пальца на экран, охватив список помещений.
- 2** Быстро сведите два пальца вместе и поднимите.
- 3** Все Ваши помещения будут объединены и начнут воспроизводить одну и ту же точно синхронизированную музыку.

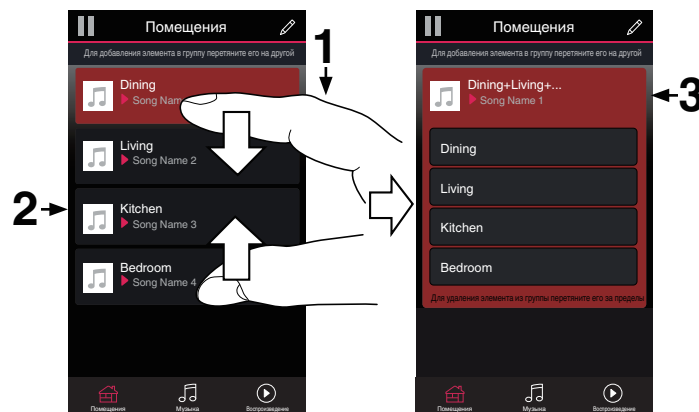

■ Разгруппирование всех помещений

Вы можете легко разгруппировать все свои помещения и выйти из режима вечеринки при помощи движения “растягивания”.

- 1** Поставьте рядом два пальца на экран, охватив список помещений.
- 2** Быстро разведите два пальца в стороны и поднимите.
- 3** Все помещения будут разгруппированы.

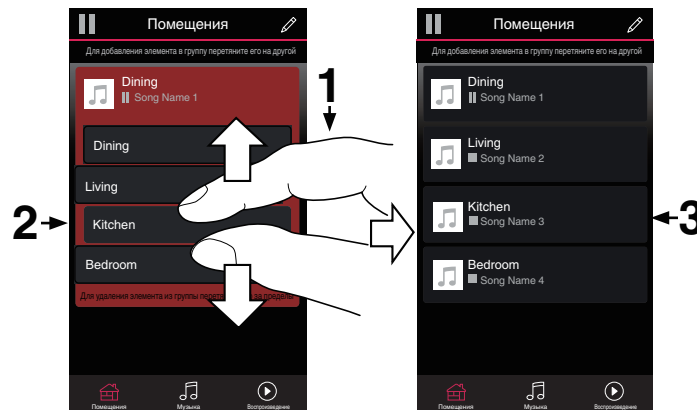

Прослушивание интернет-радио

Система HEOS включает доступ к более чем 100 000 бесплатных трансляций в интернет-радио из всех уголков мира через сервис TuneIn. Просто выберите логотип TuneIn в главном меню “Музыка” и ищите нужную среди 100 000 станций, удобно организованных по популярным категориям, и выберите станцию, отвечающую Вашему настроению.



- Если у вас есть учетная запись TuneIn, можно войти в сервис TuneIn через “Настройки” – “Источники музыки” – “TuneIn”, и получите доступ ко всем своим станциям TuneIn в разделе “Избранное”.

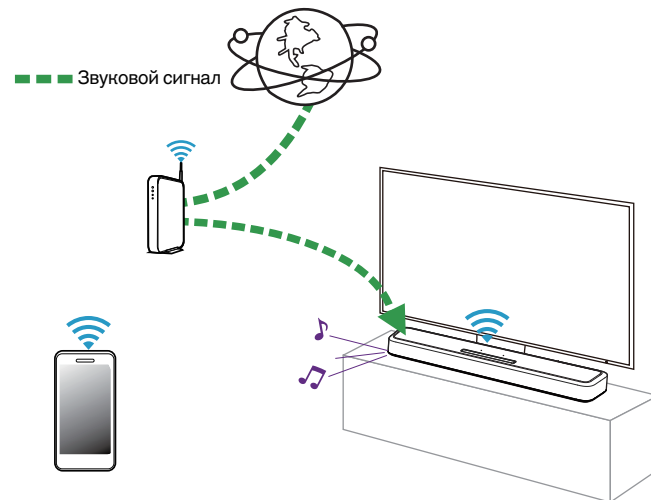

Воспроизведение музыки с мобильного телефона

Выполните эту операцию в HEOS App. Заблаговременно загрузите HEOS App на свое устройство iOS или Android. (👉 стр. 31)

- 1** Нажмите вкладку “Музыка”.
- 2** Выберите “Данный iPhone/iPod/iPad/телефон”.
- 3** Выполните поиск сохраненной музыки на своем телефоне и выберите что-нибудь для воспроизведения.

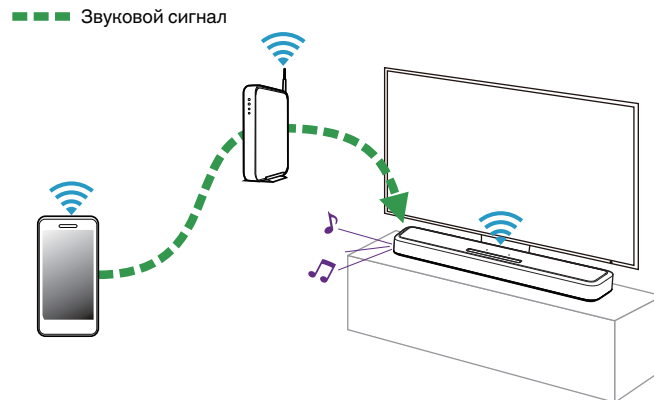

Воспроизведение файлов с ПК или NAS

Выполните эту операцию в HEOS App. Заблаговременно загрузите HEOS App на свое устройство iOS или Android. (👉 стр. 31)

- 1** Выберите “Музыкальные сервера” на вкладке “Музыка”.
- 2** Выберите имя подключенного к сети ПК или сервера сетевого хранилища (Network Attached Storage).
- 3** Выполните поиск музыки на своем ПК/NAS и выберите какое-либо произведение для воспроизведения.

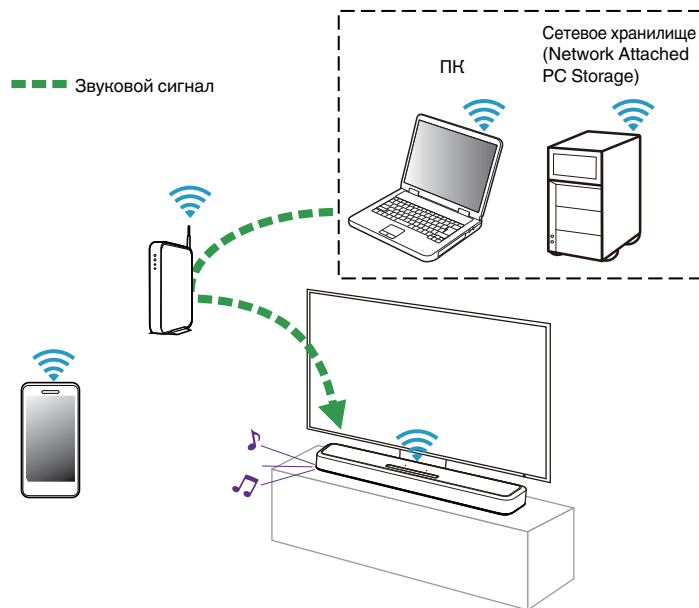

Воспроизведение музыки с накопителя USB

Выполните эту операцию в HEOS App. Заблаговременно загрузите HEOS App на свое устройство iOS или Android. (📖 стр. 31)

- 1** Вставьте USB-накопитель, отформатированный как FAT32 или NTFS, в порт USB на задней стороне звуковой панели.
- 2** Выберите “Музыка на USB” на вкладке “Музыка”.
- 3** Выберите имя данного устройства.
- 4** Выполните поиск музыки на своем запоминающем устройстве USB и выберите какое-либо произведение для воспроизведения.



- Если на USB-накопителе много файлов, для отображения данного устройства в списке “Музыка на USB” может потребоваться несколько минут.
- Невозможно подключить и использовать компьютер через порт USB данного устройства с помощью кабеля USB.

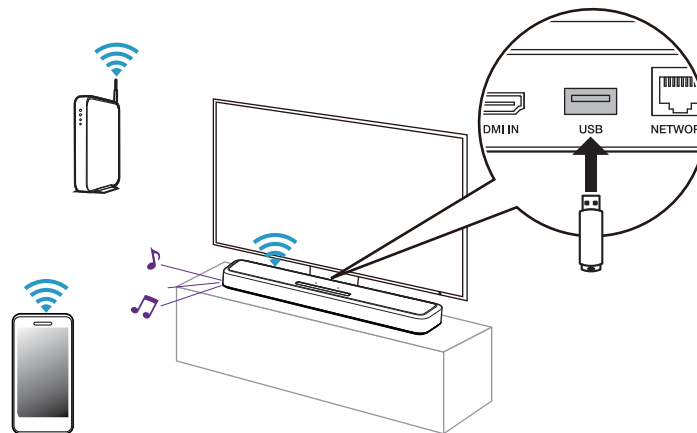

Функция AirPlay

Музыкальные файлы, расположенные на вашем устройстве (iPhone, iPod touch, iPad или iTunes), можно воспроизводить на данном ресивере через сеть.



- Вид экрана может быть разным в зависимости от OS версий программного обеспечения.

Данное устройство поддерживает AirPlay 2®.

Синхронизируйте совместимые с AirPlay 2 устройства/динамики для одновременного воспроизведения.



- Данное устройство поддерживает AirPlay 2 и требует iOS 11.4 или более позднюю версию.

■ ■ ■ Звуковой сигнал

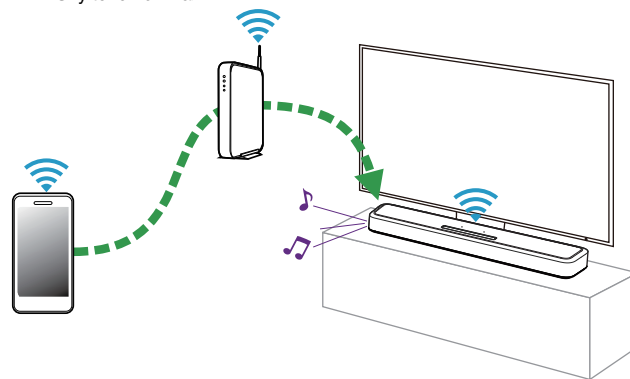

Воспроизведение музыки с iPhone, iPod touch или iPad

При обновлении операционной системы “iPhone/iPod touch/iPad” до iOS 10.0.2 или более поздней версии появляется возможность направления потока музыкальных данных из “iPhone/iPod touch/iPad” непосредственно в данное устройство.

1 Подключите ваш iPhone, iPod touch или iPad Wi-Fi к той же сети, к которой подключено данное устройство.

- Подробнее см. в руководстве пользователя к устройству.

2 Включите композицию на iPhone, iPod touch или iPad.

Значок AirPlay отображается на экране iPhone, iPod touch или iPad.

3 Нажмите значок AirPlay и выберите устройство.

[Пример] iOS 12



[Пример] iOS 10



Воспроизведение музыки с iTunes на этом устройстве

1 Установите приложение iTunes 10 или более новую версию на персональный компьютер Mac или Windows, который подключен к той же самой сети, что и данное устройство.

2 Запустите iTunes и щелкните значок AirPlay, чтобы выбрать главное устройство.

[Пример] iTunes

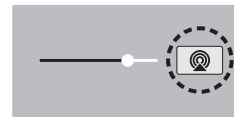

3 Выберите композицию и щелкните на значке воспроизведения в окне iTunes.

Музыка будет пересылаться в данное устройство в виде потока данных.



Воспроизводите композицию со своего iPhone, iPod touch или iPad на различных синхронизированных устройствах (AirPlay 2)

Композиции с iPhone, iPod touch или iPad с iOS 11.4 или более поздней версии можно синхронизировать с различными поддерживаемыми устройствами, совместимыми с AirPlay 2, и воспроизводить их одновременно.

1 Включите композицию на iPhone, iPod touch или iPad.

Значок AirPlay отображается на экране iPhone, iPod touch или iPad.



2 Щелкните значок AirPlay.

На дисплей выводится список устройств/динамиков, через которые можно воспроизводить аудио в той же сети.

- Кругик отображается справа от устройств, совместимых с AirPlay 2.

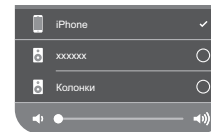

3 Коснитесь устройств/динамиков, которые хотите использовать.

- Можно выбрать различные устройства, совместимые с AirPlay 2.
- Уровень громкости можно регулировать как отдельно для каждого устройства, так и одновременно для всех синхронизированных устройств.

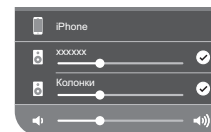

Функция Spotify Connect

В Spotify вы найдете музыку на любой вкус. Миллионы композиций доступны в любой момент. Просто выполните поиск любимой музыки или просто разрешите Spotify воспроизвести для вас что-то потрясающее. Spotify работает на телефонах, планшетах, компьютерах и бытовых акустических системах. Чем бы вы ни занимались, у вас всегда будет под рукой отличная музыка. Spotify можно пользоваться бесплатно, но есть и аккаунты “Премиум”.

В качестве пульта дистанционного управления Spotify можно использовать телефон, планшет или компьютер.

Перейдите к www.spotify.com/connect для выяснения деталей.

Программное обеспечение Spotify используется в соответствии с лицензиями третьих лиц, для получения дополнительной информации см.: www.spotify.com/connect/third-party-licenses



Установки

При необходимости выполните перечисленные ниже операции и настройки.

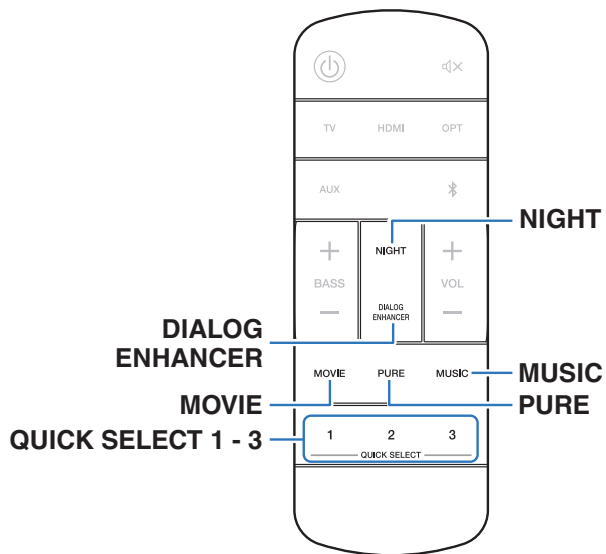

Регулировка уровня речи и голоса (Dialog Enhancer)

Отрегулируйте громкость речи в фильмах, голосового канала в музыке и т. д. для более комфортного прослушивания.

1 Нажмите DIALOG ENHANCER.

При нажатии кнопки светодиодный индикатор состояния мигает синим, и происходит переключение настроек.

Выкл. / Низкий / Средний / Высокий (по умолчанию: Выкл.)

Настройка ночного режима

Сжимает динамический диапазон (разницу между громкими и тихими звуками), чтобы упростить прослушивание аудио при низком уровне громкости.

1 Нажмите NIGHT.

При нажатии кнопки светодиодный индикатор состояния мигает синим, и ночной режим включается/выключается.



Настройка режима звука

Данное устройство поддерживает различные режимы объемного и стереозвучания.

Форматы Blu-ray и DVD, а также поддерживаемые в цифровом вещании и даже в потоковых фильмах и музыкальном контенте, получаемых через интернет-сервисы с оформлением подписки.

Данное изделие поддерживает почти все многоканальные форматы звука. Также поддерживаются звуковые форматы воспроизведения объемного звучания, такие как 2-х каналный стерео звук.



- Дополнительные сведения о звуковых форматах, использованных на диске, см. на упаковке диска или этикетке.

■ Выбор режима звука

1 Нажмите MOVIE или MUSIC для выбора режима звучания.

При нажатии кнопки светодиодный индикатор состояния мигает синим, и происходит переключение звукового режима.

MOVIE:	Переключение в режим звука, подходящий для просмотра кинофильмов или телепередач.
MUSIC:	Переключение в режим звука, подходящий для прослушивания музыки.



- При использовании приложения HEOS можно вручную выбирать предпочтительный звуковой режим из разнообразных опций. Доступные для выбора звуковые режимы см. в разделе “Режим звука, который можно выбрать для каждого входного сигнала” (стр. 54).
- Кнопки MOVIE и MUSIC позволяют запоминать последний выбранный звуковой режим. При нажатии кнопки MOVIE или MUSIC включается тот же режим прослушивания, что был использован ранее.
- Если проигрываемый контент не поддерживает выбранный ранее режим прослушивания, то автоматически назначается наиболее соответствующий режим для данного контента.

■ Воспроизведение в режиме Pure

Наслаждайтесь звуком, точно соответствующим оригинальному источнику.

1 Нажмите PURE.

При нажатии кнопки светодиодный индикатор состояния мигает синим, и звуковой режим переключается на “Pure”.



- При воспроизведении в режиме Pure использовать ночной режим и режим речи невозможно. Все эти настройки отключаются.



■ Описание различных режимов звука

Режим звука Dolby

Тип режима звука	Описание
Dolby Atmos	Выберите этот режим для воспроизведения контента, закодированного с помощью Dolby Atmos. При воспроизведении Dolby Atmos функция Dolby Speaker Virtualizer работает в автоматическом режиме, и осуществляется воспроизведение в формате 3D.
Dolby Atmos (Movie)*	Воспроизведение Dolby Atmos осуществляется исключительно с использованием технологии Dolby. Этот режим лучше всего подходит для просмотра фильмов.
Dolby Audio - Dolby Surround	В этом режиме используется функция Dolby Surround с виртуальной настройкой по высоте и созданием виртуального объемного звучания Dolby, чтобы создать трехмерное звуковое поле.
Dolby Audio - Dolby Surround (Movie)*	Воспроизведение Dolby Surround осуществляется исключительно с использованием технологии Dolby. Этот режим лучше всего подходит для просмотра фильмов.

* Использовать ночной режим и усиление речи невозможно. Все эти настройки отключаются.

Режим звука DTS

Тип режима звука	Описание
DTS:X / DTS:X Master Audio	Этот режим доступен для выбора только при входном сигнале DTS:X. При воспроизведении DTS:X функция Virtual:X работает в автоматическом режиме, и осуществляется воспроизведение в формате 3D.
DTS Virtual:X	В этом режиме используется функция DTS Virtual:X с виртуальной настройкой по высоте и созданием виртуального объемного звучания, чтобы создать трехмерное звуковое поле.



Многоканальный режим звука PCM

Тип режима звука	Описание
Multi PCM	Этот режим можно выбрать для воспроизведения сигналов PCM, которые поступают в некоторых форматах передачи.

Режим звука стерео

Тип режима звука	Описание
Stereo	Этот режим воспроизводит 2-канальный стереосигнал без виртуальной обработки. Данный режим можно выбрать для 2-канального входного сигнала.

Режим звука Direct

Тип режима звука	Описание
Direct	Этот режим воспроизводит многоканальный сигнал без виртуальной обработки. Данный режим можно выбрать для многоканального входного сигнала.

Звуковой режим Pure

Тип режима звука	Описание
Pure*	Наслаждайтесь звуком, точно соответствующим оригинальному источнику.

* Использовать ночной режим и усиление речи невозможно. Все эти настройки отключаются.

Оригинальный режим стерео

Тип режима звука	Описание
Multi-Channel Stereo*	Данный режим предназначен для воспроизведения стереофонического звука всеми громкоговорителями.

* Этот режим можно выбирать только в том случае, если встроенные динамики HEOS подключены через беспроводное соединение как панорамные.
( стр. 58)



■ Режим звука, который можно выбрать для каждого входного сигнала

Кнопки MOVIE, MUSIC и PURE позволяют выбирать режимы звучания, перечисленные ниже.

○: Режим звучания, который можно выбрать нажатием кнопки MOVIE, MUSIC или PURE (●: режим звучания по умолчанию)

Входной сигнал	Звуковой режим	Кнопка MOVIE	Кнопка MUSIC	Кнопка PURE
2-канальный	Stereo		○	
	Pure			○
	Dolby Surround	●*1		
	Dolby Surround (Movie)	○*2		
	DTS Virtual:X	●*1		
	Multi-Channel Stereo		○*3	
Многоканальный	Direct		○	
	Pure			○
	Dolby Surround	●*1		
	Dolby Surround (Movie)	○*2		
	DTS Virtual:X	●*1		
	Multi-Channel Stereo		○*3	
Dolby Atmos	Direct		○	
	Pure			○
	Dolby Atmos	●		
	Dolby Atmos (Movie)	○		
	Multi-Channel Stereo		○*3	



Входной сигнал	Звуковой режим	Кнопка MOVIE	Кнопка MUSIC	Кнопка PURE
DTS:X / DTS:X Master Audio	Direct		<input type="radio"/>	
	Pure			<input type="radio"/>
	DTS:X / DTS:X Master Audio	<input checked="" type="radio"/>		
	Multi-Channel Stereo		<input type="radio"/> *3	

*1 Звуковой режим по умолчанию для входных сигналов Dolby и PCM – Dolby Surround, для DTS – DTS Virtual:X.

*2 Dolby Surround (Movie) можно выбрать, если входной сигнал – Dolby.

*3 Этот режим можно выбирать только в том случае, если встроенные динамики HEOS подключены через беспроводное соединение как панорамные.
(☞ стр. 58)



- При использовании приложения HEOS можно выбирать любой звуковой режим, поддерживающий входной сигнал.
- Если Dolby Surround или DTS Virtual: X были последними звуковыми режимами, выбранными в HEOS App, звуковой режим, доступный для выбора кнопкой MOVIE на пульте ДУ, переключается на последний, выбранный в HEOS App (Dolby Surround или DTS Virtual: X).



Функция быстрого выбора

Настройки источника входного сигнала, уровня громкости, звукового режима, ночного режима и режима усиления речи можно привязывать к кнопкам QUICK SELECT.

1 Нажмите одну из кнопок QUICK SELECT (1-3) и удерживайте в течение 3 секунд.

Текущие настройки будут привязаны к выбранной кнопке.



- После завершения программирования светодиодный индикатор состояния мигнет один раз.
- Чтобы вызвать запрограммированные настройки, нажмите кнопку QUICK SELECT.

[Настройки по умолчанию]

Кнопка	Источник входного сигнала	Громкость	Звуковой режим	Ночной режим	Dialog Enhancer
Quick Select 1	TV	35	Для входного аудиосигнала Dolby: Dolby Surround Для входного аудиосигнала DTS: DTS Virtual:X Для другого входного аудиосигнала: Dolby Surround	Выключен	Выключен
Quick Select 2	HDMI IN	35		Выключен	Выключен
Quick Select 3	OPTICAL	35		Выключен	Выключен
Quick Select 4*	AUX	35	Stereo	Выключен	Выключен
Quick Select 5*	-	-	-	-	-
Quick Select 6*	-	-	-	-	-

* Программирование и вызов Quick Select 4-6 доступны только в HEOS App. Заблаговременно загрузите HEOS App на свое устройство iOS или Android.
( стр. 31)



- В состоянии по умолчанию кнопки Quick Select 5 и 6 не заданы. Можно запрограммировать и использовать собственные настройки.



Управление данным устройством с помощью пульта ДУ телевизора

Существует три способа управления данным устройством с помощью пульта ДУ телевизора.

• Режим управления HDMI

Подключите данное устройство к телевизору, поддерживающему функцию управления по интерфейсу HDMI. Для этого воспользуйтесь кабелем HDMI и активируйте настройку управления HDMI на телевизоре, чтобы выполнять базовые операции на этом устройстве (изменение источника входного сигнала, включение и выключение питания, регулировка громкости) с помощью пульта ДУ телевизора.

См. подробнее о режиме управления HDMI в разделе “Режим управления HDMI”. (📖 стр. 71)

• Функция предустановок пульта ДУ

Данное устройство запрограммировано таким образом, чтобы можно было регулировать громкость соответствующей кнопкой на пульте ДУ телевизоров крупнейших производителей. Это удобно, когда используемый телевизор не поддерживает управление по HDMI или при подключении к телевизору без разъема HDMI.

• Функция обучения пульта ДУ

Если ваш телевизор не поддерживает функцию управления HDMI и предустановок пульта ДУ, используйте функцию обучения пульта ДУ, предусмотренную на данном устройстве. Это позволит управлять устройством с пульта ДУ телевизора. (“Использование функции обучения пульта ДУ” (📖 стр. 57))

■ Использование функции обучения пульта ДУ

Выполните эту операцию в HEOS App. Заблаговременно загрузите HEOS App на свое устройство iOS или Android. (📖 стр. 31)

- 1 Выберите значок Настройки  в левом верхнем углу главного меню “Музыка”.**
На экране появится меню настроек.
- 2 Выберите “Мои Устройства”, чтобы отобразить список встроенных устройств HEOS.**
- 3 Выберите это устройство.**
- 4 Выберите “Пульт управления”.**
Показанная ниже настройка не обязательна, если включено управление устройством по HDMI. (В этом случае опция “HDMI CEC” будет отмечена галочкой)
- 5 Выберите “Управление по ИК”.**
- 6 Выберите команду для данного устройства, которую нужно будет подавать с пульта ДУ телевизора.**
Чтобы завершить настройку, следуйте инструкциям на экране.



Беспроводное подключение встроенных динамиков HEOS в качестве панорамных

Можно использовать собственные встроенные динамики HEOS и сабвуфер для создания многоканальной системы объемного звучания.

Выполните эту операцию в HEOS App. Заблаговременно загрузите HEOS App на свое устройство iOS или Android. (📖 стр. 31)

1 Выберите значок **Настройки** в левом верхнем углу главного меню **“Музыка”**.

На экране появится меню настроек.

2 Выберите **“Мои Устройства”**, чтобы отобразить список встроенных устройств HEOS.

3 Выберите это устройство.

4 Выберите **“Мастер настройки”**.

На экране появится меню Setup Assistant.



- Встроенный сабвуфер и панорамные динамики HEOS необходимо подключить к беспроводной сети заранее.

■ Подключение встроенного сабвуфера HEOS

1 Выберите **“Сабвуфер”**.

2 Чтобы подключить встроенный сабвуфер HEOS, следуйте инструкциям в приложении HEOS App.



- После завершения подключения настройте параметры встроенного сабвуфера HEOS. Для стандартной конфигурации выберите опцию **“Оптимизировано для Denon Home Sound Bar 550”**. Настройки оптимизированы для данного устройства.

■ Подключение встроенных панорамных динамиков HEOS

1 Выберите **“Окружающие”**.

2 Чтобы подключить встроенный динамик HEOS или HEOS Amp, следуйте инструкциям в приложении HEOS App.

Выберите устройство, которое необходимо добавить, и нажмите **“Next”**.



■ Отключение встроенного сабвуфера и панорамных динамиков HEOS

- 1** В меню “Помещения” в правом верхнем углу нажмите значок карандаша .
- 2** Выберите это устройство.
- 3** Выберите в списке устройство, которое необходимо отключить.



Голосовое управление данным устройством с помощью функции Amazon Alexa

ПРИМЕЧАНИЕ

- Опциональные встроенные функции Alexa становятся доступны после обновления прошивки.

Встроенная функция Amazon Alexa обеспечивает голосовое управление данным устройством и воспроизведением музыки. Чтобы воспользоваться функцией Alexa, устройство должно быть подключено к сети. Кроме того, требуется учетная запись Amazon. Заблаговременно загрузите HEOS App на свое устройство iOS или Android и затем подключите данное устройство к сети. (🔗 стр. 31) Затем с помощью HEOS App введите данные своей учетной записи Amazon и войдите в сервис.



- Если вы хотите исключить случайную активацию Alexa или сохранить приватность, нажмите клавишу  на данном устройстве, чтобы отключить микрофон.
- Вместо того, чтобы произносить слово “Alexa”, для активации голосового управления Alexa можно коснуться клавиши  на данном устройстве.
- Alexa не поддерживается на некоторых языках и в некоторых странах.





■ Примеры голосового управления

Например, спросите у Alexa следующее:

- Alexa, включи музыку
- Alexa, пауза
- Alexa, увеличь громкость

■ Пример индикации на световой панели

Световая панель на передней панели устройства включается в соответствии с состоянием функции Alexa.

Состояние Alexa (примеры)	Индикация на световой панели
В режиме готовности	 (Выключен)
При включении	 (Светло-голубые точки движутся с обеих сторон к центру, затем вся световая панель загорается голубым цветом)
При отключенном микрофоне	 (Загорается красным)

Настройка переключения источника входного сигнала кнопкой TV на пульте дистанционного управления

В настройках по умолчанию при нажатии кнопки TV происходит переключение с разъема HDMI OUT (eARC/ARC) на аудиовход. При использовании HEOS App можно изменить источник входного сигнала, на который происходит переключение при нажатии кнопки TV.

- 1 Выберите значок Настройки**  в левом верхнем углу главного меню “Музыка”.
На экране появится меню настроек.
- 2 Выберите “Мои Устройства”, чтобы отобразить список встроенных устройств HEOS.**
- 3 Выберите это устройство.**
- 4 Выберите “ТВ вход”.**
- 5 Выберите “Вход по умолчанию”.**
- 6 Выберите источник входного сигнала, подключаемый к аудиосигналу телевизора.**



Устранение неполадок

В случае возникновения неполадок, прежде всего, проверьте следующее:

1. **Правильно ли выполнены соединения?**
2. **Выполняется ли управление устройством в соответствии с руководством пользователя?**
3. **Работает ли остальная аппаратура надлежащим образом?**

Если данное устройство не работает надлежащим образом, проверьте соответствующие признаки в данном разделе.

Если признаки не соответствуют каким-либо из описанных здесь, обратитесь к своему дилеру, поскольку это может быть связано с неполадкой в данном устройстве. В таком случае, немедленно отсоедините устройство от электросети и обратитесь в магазин, в котором Вы приобрели данное устройство.



Питание не включается / питание выключено

Устройство не включается.

- Проверьте надежность подсоединения вилки сетевого шнура к розетке электросети. (🔍 стр. 26)
- Если не удается включить питание данного устройства с помощью пульта ДУ телевизора, для включения питания нажмите кнопку .
(🔍 стр. 27)
- При использовании HDMI-кабеля для подключения данного устройства к телевизору с поддержкой управления по HDMI включите режим управления по HDMI на телевизоре. (Дополнительную информацию см. в руководстве пользователя.)

Устройство автоматически выключается.

- Если на устройстве в течение 20 и более минут не производится никаких операций и аудиосигнал не поступает, оно автоматически переводится в режим быстрого начала работы.
Снова включите питание данного устройства. (🔍 стр. 72)

Не работает пульт дистанционного управления

Не работает пульт дистанционного управления.

- Батарея деградировала. Замените батарею новой. (🔍 стр. 11)
- Управляйте пультом ДУ с расстояния не более 23 футов / 7 м от данного устройства и под углом в пределах 30°. (🔍 стр. 12)
- Устраните любые препятствия между данным устройством и пультом ДУ.
- Литиевая батарея монетного типа (CR2025) установлена неправильно. Установите ее правильно: значок  на батарее должен быть сверху.
(🔍 стр. 11)
- Датчик ДУ данного устройства засвечен сильным светом (прямой солнечный свет, свет люминесцентной лампы инверторного типа и т. п.).
Переставьте данное устройство в место, в котором датчик ДУ не будет засвечиваться сильным светом.



Неполадки при обучении данного устройства командам пульта ДУ

Неполадки при обучении данного устройства командам пульта ДУ.

- Обратите внимание: в данное устройство может запрограммировать почти все команды инфракрасного пульта ДУ, однако есть ряд редких форматов кода, которые запрограммировать нельзя.

Нет звука

Нет звука.

- Проверьте подсоединения всех устройств. (👉 стр. 21)
- Прочно подключите все соединительные кабели.
- Проверьте, не перепутаны ли местами подключения входных и выходных разъемов.
- Проверьте, не повреждены ли кабели.
- Убедитесь, что выбран правильный источник входного сигнала. (👉 стр. 27)
- Отрегулируйте общий уровень громкости. (👉 стр. 28)
- Проверьте, не переведено ли устройство в беззвучный режим. (👉 стр. 28)



Временами музыка прерывается или возникают задержки

Временами музыка прерывается или возникают задержки.

- Проверьте подключение к Интернету. Если к сети подключены другие пользователи или устройства, они могут занимать большую часть полосы пропускания (особенное если они транслируют потоковое видео).
- Убедитесь, что данное устройство находится в зоне охвата беспроводной сети.
- Убедитесь, что данное устройство не расположено вблизи других электронных устройств, которые могут создавать помехи для беспроводного подключения (например, микроволновые печи, беспроводные телефоны, телевизоры и пр.).

Не работает режим управления HDMI

Функция управления HDMI не работает.

- Управление устройствами, не поддерживающими функцию управления HDMI, невозможно. Кроме того, использование функции управления HDMI может быть невозможным из-за типа подключенного устройства или выбранных настроек. В этом случае следует управлять внешним устройством напрямую.
- Убедитесь, что функция управления HDMI включена на всех устройствах, подключенных к данному устройству.

Звук поступает через динамики телевизора

Звук поступает через динамики телевизора.

- Отключите все динамики телевизора (обычно эта опция есть в меню настройки, но на некоторых телевизорах это делается переключателем на задней панели).



Слышна задержка при использовании внешнего источника сигнала для моего телевизора

Слышна задержка при использовании внешнего источника сигнала для моего телевизора.

- В случае подключения входа External с помощью кабеля или спутникового ТВ для прослушивания звука ТВ через несколько встроенных динамиков HEOS, возможно появление задержки между изображением и звуком. Причина в том, что система HEOS буферизует аудиосигнал, прежде чем отправить его на встроенные устройства HEOS, чтобы он поступал на все устройства одновременно. Этой задержки можно избежать, прослушивая только то устройство, которое подключено непосредственно к декодеру телеканалов.

Не работает воспроизведение по Bluetooth

Устройство не может выполнить сопряжение с устройством Bluetooth.

- Проверьте, включена ли функция Bluetooth на Bluetooth-устройстве. См. руководство пользователя устройства Bluetooth, чтобы включить функцию Bluetooth.
- Данное устройство может быть сопряжено с другим Bluetooth-устройством. Выберите данное устройство в списке устройств, отображаемом на экране Bluetooth-устройства.
- Расположите устройство Bluetooth рядом с данным устройством.
- Выключите питание устройства Bluetooth и включите его снова, а затем попробуйте еще раз.
- Одновременно можно подключить только одно Bluetooth-устройство.
- Сбой подключения к мобильному Bluetooth-устройству. Выключите и снова включите питание мобильного устройства, удалите информацию сопряжения и заново выполните сопряжение данного устройства и мобильного устройства.

Звук отключен.

- Расположите устройство Bluetooth рядом с данным устройством.
- Удалите препятствия между устройством Bluetooth и данным устройством.
- Чтобы предотвратить электромагнитные помехи, расположите это устройство подальше от микроволновых печей, устройств беспроводной сети (LAN) и других устройств Bluetooth.
- Повторите попытку сопряжения с Bluetooth-устройством. (📖 стр. 29)



Не удается подключить звуковую панель к сети

Не удается подключить звуковую панель к сети.

- Убедитесь, что мобильное устройство подключено к беспроводной сети, прежде чем настраивать звуковую панель. (🔍 стр. 32)
- Можно подключить звуковую панель к маршрутизатору с помощью кабеля Ethernet (продается отдельно). После подключения по Ethernet HEOS App должно распознать звуковую панель; ее можно переместить вручную в беспроводную сеть, выбрав следующие пункты меню: “Настройки” - “Мои Устройства” - (“Имя устройства”) - “Дополнительно” - “NETWORK SETTINGS”. (🔍 стр. 33)

Подключение к сети с помощью устройства iOS

Подключение к сети с помощью устройства iOS.

- Данное устройство поддерживает режим настройки Apple “WAC (Wireless Accessory Configuration)”. Режим настройки WAC позволяет подключать данное устройство к сети, не вводя имя и пароль.
 1. Светодиодный индикатор CONNECT на задней панели данного устройства медленно мигает оранжевым, указывая на активное состояние режима настройки WAC. Если задний индикатор не мигает оранжевым, нажмите кнопку уменьшения громкости (-) и кнопку ► / || на звуковой панели и удерживайте 3 секунды, пока не начнет мигать оранжевый индикатор.
 2. Перейдите в меню Wi-Fi в разделе Настройки на устройстве iOS.
 3. Выберите “Denon Home Sound Bar 550” в разделе “НАСТРОИТЬ АУДИОСИСТЕМУ AIRPLAY...” в нижней части списка.
 4. Выберите сеть, к которой необходимо подключить данное устройство, и выберите “Далее”.
 5. Чтобы завершить настройку, следуйте инструкциям на экране.
 6. Когда подключение завершено, светодиодный индикатор состояния на передней панели данного устройства загорается синим.
- Данное устройство остается в режиме настройки WAC 15 минут. Если данное устройство не настроено в течение 15 минут, оно вернется к прежнему сетевому подключению. Если вы хотите отменить режим настройки WAC, нажмите кнопку ► / || на звуковой панели.



Подключение к сети WPS

Подключение к сети WPS.

- Если ваш беспроводной маршрутизатор поддерживает WPS (Wi-Fi Protected Setup™), данное устройство можно (по желанию) подключить к сети методом кнопки, выполнив следующие действия:
(Wi-Fi Protected Setup™ является товарным знаком альянса Wi-Fi Alliance.)
 1. Нажмите кнопку WPS на маршрутизаторе.
 2. В течение 2 минут нажмите и удерживайте кнопку CONNECT на задней стороне звуковой панели в течение 3 секунд.
 3. Светодиодный индикатор состояния на передней стороне звуковой панели несколько секунд будет мигать зеленым, указывая на процесс подключения к маршрутизатору WPS.
 4. Когда подключение завершено, светодиодный индикатор состояния на передней панели звуковой панели загорается зеленым.

Очень долгое включение устройства

Очень долгое включение устройства.

- Если данное устройство находится в режиме глубокого ожидания, для его активации может потребоваться примерно 40 секунд.



Не удается управлять устройством с помощью Alexa

Неправильно настроена функция Alexa.

- Загрузите HEOS App на свое устройство iOS или Android и с помощью HEOS App правильно настройте параметры. (👉 стр. 31)

Устройство не подключено к сети.

- Загрузите HEOS App на свое устройство iOS или Android и с помощью HEOS App подключитесь к сети. (👉 стр. 31)

ПРИМЕЧАНИЕ

- Опциональные встроенные функции Alexa становятся доступны после обновления прошивки.

Alexa не реагирует даже при вызове

Отключен микрофон.

- Нажмите клавишу , чтобы включить микрофон.

ПРИМЕЧАНИЕ

- Опциональные встроенные функции Alexa становятся доступны после обновления прошивки.





Возврат к заводским настройкам

Если сетевая функция данного устройства работает неправильно, проблему можно решить сбросом к заводским настройкам.

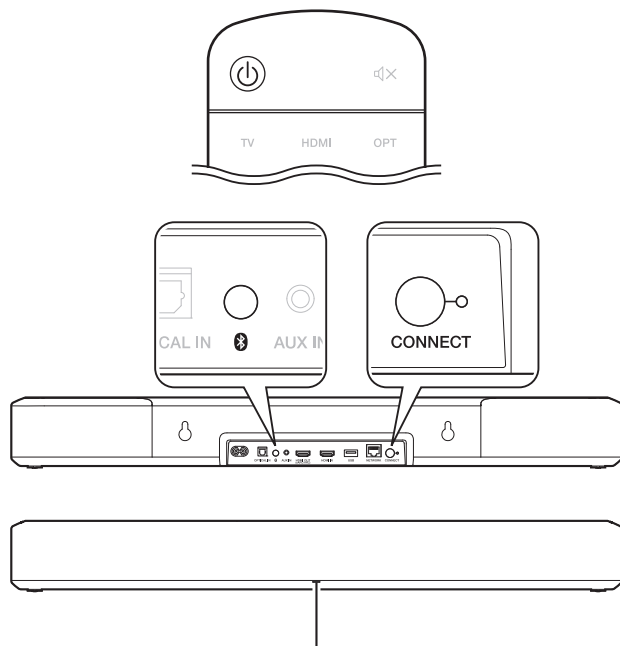
При сбросе удаляются все данные о беспроводной сети, EQ и имени, но текущее программное обеспечение сохраняется. Пользоваться данным устройством можно будет только после его повторного подключения к домашней сети через меню “Настройки” - “Добавить устройство” в HEOS App.



Светодиодный индикатор состояния

- 1 Нажмите , чтобы включить устройство.**
- 2 Нажмите кнопки **CONNECT** и  на звуковой панели и удерживайте в течение 5 секунд.**

Светодиодный индикатор состояния мигнет оранжевым и будет инициализирован сброс.



Сброс встроенного ПО до заводского состояния по умолчанию

Если сетевая функция данного устройства работает неправильно, проблему можно решить сбросом микропрограммного обеспечения к состоянию по умолчанию.

- Установлено, что подключение к сети в норме, но устройство не может подключиться к Интернету.
- Решение, описанное в разделе “Возврат к заводским настройкам”, не срабатывает. (🔗 стр. 69)

В таких случаях выполните следующую операцию:

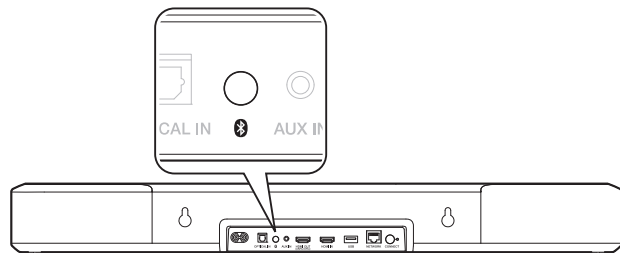

Светодиодный индикатор состояния

- 1 Отсоедините сетевой шнур от розетки.**
- 2 Подсоедините сетевой шнур, удерживая нажатой кнопку .**
- 3 Отпустите кнопку после того, как светодиодный индикатор состояния начнет мигать оранжевым.**
Когда светодиодный индикатор состояния перестанет мигать и постоянно загорится оранжевым, процесс сброса завершен.



- Поскольку процесс включает восстановление микропрограммного обеспечения, это занимает определенное время.
- В ходе процесса удаляется вся заданная вами информация.
- Не отсоединяйте шнур питания до полного завершения процесса.
- Если проблема не решена после выполнения этой операции, свяжитесь с нашим центром по обслуживанию клиентов.



HDMI

Данное устройство поддерживает следующие возможности HDMI.

- **Функция ARC (Audio Return Channel)**

Смотрите фильмы и слушайте музыку и т. д. по телевизору, просто подключив совместимый с функцией ARC телевизор к этому устройству через HDMI-кабель.

- **Функция eARC (Enhanced Audio Return Channel)**

Функция eARC предназначена для воспроизведения аудио в форматах, поддерживаемых в стандартном режиме ARC, а также в многоканальных линейных форматах PCM, Dolby TrueHD, Dolby Atmos, DTSHD Master Audio, DTS:X и других аудиоформатах, которые не поддерживаются в стандартном режиме. Кроме того, благодаря возможности подключения к телевизорам с поддержкой технологии eARC вы сможете наслаждаться высококачественным объемным звуком.

- **Режим управления HDMI**

Соедините телевизор, поддерживающий функцию управления по HDMI и данное устройство с помощью HDMI-кабеля и включите функцию управления по HDMI, чтобы разрешить осуществление управления с нескольких устройств.

- Переключение источников входного сигнала

Если телевизор включен, данное устройство автоматически включает питание и переключает источник звука.

- Привязка отключения питания

Данное устройство привязано к функции выключения питания телевизора, поэтому тоже отключается.

- Регулировка громкости

Громкость воспроизведения звука на устройстве может регулироваться с пульта ДУ телевизора.

- Переключение пункта назначения аудиовыхода

Если данное устройство включено, через него выводится аудиосигнал телевизора. Если данное устройство выключено, аудиосигнал телевизора выходит через динамики телевизора.



- Некоторые функции возможно не удастся использовать в зависимости от подключенного телевизора.



Управление питанием

Режимы питания

■ Режим быстрого начала работы

В следующих случаях это устройство автоматически переходит в режим быстрого начала работы для экономии энергии. В режиме быстрого начала работы операции с данным устройством приводят к включению питания.

В режиме быстрого начала работы светодиодный индикатор состояния горит тусклым синим или тусклым оранжевым цветом.

□ Ethernet

Примерно через 20 минут отсутствия любых действий и доступа по сети после воспроизведения музыки через Ethernet.

□ Wi-Fi

Примерно через 20 минут отсутствия любых действий и доступа по сети после воспроизведения музыки по Wi-Fi.

□ USB

Примерно через 20 минут отсутствия любых действий и доступа по сети после воспроизведения музыки с накопителя USB.

□ Bluetooth

После отсоединения Bluetooth и примерно через 20 минут отсутствия любых действий и доступа по сети после воспроизведения музыки по Bluetooth.

□ AUX-вход

Примерно через 20 минут отсутствия аудиосигнала.

□ Оптический вход

Примерно через 20 минут отсутствия любых действий после переключения оптического устройства в режим ожидания.

□ HDMI-вход

Включите воспроизведение на устройстве HDMI, например проигрывателе Blu-ray, подключенном к данному устройству. Примерно через 20 минут после переключения устройства HDMI и телевизора в режим ожидания.

□ HDMI-выход (eARC/ARC)

Подключите данное устройство к телевизору с поддержкой eARC/ARC с помощью кабеля HDMI и включите телевизор. Примерно через 20 минут после переключения телевизора в режим ожидания.



- Нажатием кнопки  на пульте ДУ можно также переключаться в режим быстрого начала работы.





■ Режим глубокого ожидания

Устройство может автоматически переходить в режим “Режим глубокого ожидания”, если в режиме быстрого начала работы проводное или беспроводное подключение пропадает более чем на 60 минут.

В режиме Режим глубокого ожидания светодиодный индикатор на передней панели гаснет. Чтобы вывести данное устройство из режима Режим глубокого ожидания,

- Нажмите любую кнопку на звуковой панели или на прилагаемом пульте ДУ.
- Переключите источник входного аудиосигнала на Optical.
- Команда СЕС (Consumer Electronics Control) через HDMI/ARC
- Используйте пульт ДУ телевизора, запрограммированного на управление данным устройством. (👉 стр. 57)



- Для вывода данного устройства из режима глубокого ожидания может потребоваться примерно 40 секунд.
- Если зажать кнопку  на пульте ДУ на 5 с, устройство перейдет в режим глубокого ожидания.
- Если зажать клавишу  на 5 секунды, устройство перейдет в режим глубокого ожидания.

■ Выключен

Чтобы полностью выключить питание устройства, необходимо отсоединить шнур питания от розетки.



Таблица состояния светодиодной индикации

Индикаторы на передней и задней панелях изменяются, указывая на текущее состояние звуковой панели.

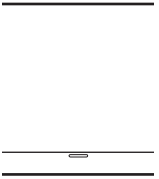
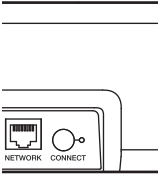
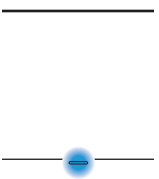
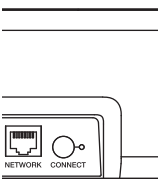
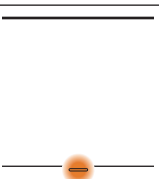
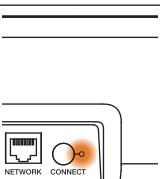
Состояние	Действие переднего индикатора	Действие заднего индикатора	Описание
Режим глубокого ожидания	 (выключен)	 (выключен)	Питание отключено или звуковая панель находится в режиме глубокого ожидания. (👉 стр. 73)
Режим быстрого начала работы	 (тусклое постоянное свечение)	 (выключен)	Звуковая панель в режиме быстрого начала работы (подключена к сети). (👉 стр. 72)
	 (тусклое постоянное свечение)	 (тусклое постоянное свечение)	Звуковая панель в режиме быстрого начала работы (не подключена к сети). (👉 стр. 72)



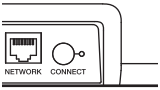
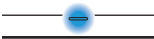
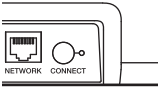
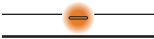
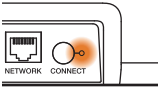

Состояние	Действие переднего индикатора	Действие заднего индикатора	Описание
Включение питания	 (мигает)	 (выключен)	Звуковая панель включается или идет подключение к сети.
	 (горит постоянно)	 (выключен)	Звуковая панель подключена к сети.
	 (горит постоянно)	 (горит постоянно)	Звуковая панель не может подключиться к сети. Попробуйте подключить звуковую панель еще раз.

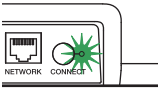
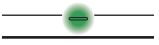
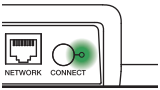
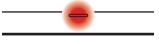
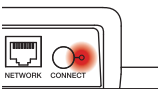

Состояние	Действие переднего индикатора	Действие заднего индикатора	Описание
WPS	 (быстро мигает)	 (быстро мигает)	Звуковая панель подключается к сети через WPS.
	 (горит постоянно в течение 3 с)	 (горит постоянно)	Звуковая панель подключена к сети через WPS.
	 (горит постоянно в течение 3 с)	 (горит постоянно)	Тайм-аут WPS.

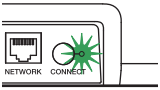

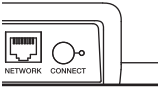
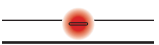
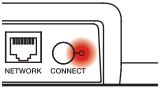

Состояние	Действие переднего индикатора	Действие заднего индикатора	Описание
Bluetooth	 (два мигания)	 (два мигания)	Звуковая панель выполняет сопряжение по Bluetooth.
	 (одно мигание)	 (выключен)	Звуковая панель сопряжена по Bluetooth.
	 (горит постоянно в течение 3 с)	 (горит постоянно в течение 3 с)	Звуковой панели не удалось установить сопряжение с Bluetooth-устройством. Попробуйте выполнить сопряжение еще раз. (☞ стр. 29)

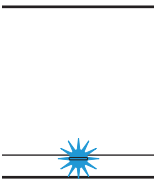
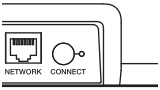
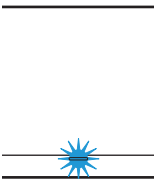
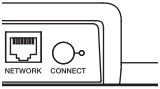

Состояние	Действие переднего индикатора	Действие заднего индикатора	Описание
Настройка громкости	 (быстрое мигание)	 (выключен)	Идет настройка громкости.
	 (медленное мигание)	 (выключен)	Звук звуковой панели отключен.

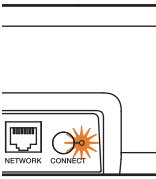

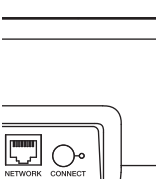
Состояние	Действие переднего индикатора	Действие заднего индикатора	Описание
Прогр. Обновление	 (мигает)	 (мигает)	Идет обновление микропрограммного обеспечения.
	 (медленное мигание (без затухания))	 (выключен)	Ошибка микропрограммного обеспечения. Проверьте рабочую среду, перезапустите приложение, затем попробуйте обновить микропрограммное обеспечение еще раз.



Состояние	Действие переднего индикатора	Действие заднего индикатора	Описание
Ошибка	 (горит постоянно)	 (горит постоянно)	<p>Возникла ошибка настройки. Проверьте рабочую среду, затем выполните правильную процедуру настройки еще раз. Если ошибка возникает снова, восстановите заводские настройки и попробуйте выполнить настройку еще раз. (📖 стр. 69)</p>
	 (быстро мигает)	 (выключен)	<p>Аппаратная ошибка. Отсоедините шнур питания от розетки, немного подождите, затем снова вставьте шнур питания в розетку.</p>
Сброс	 (быстро мигает)	 (горит постоянно)	<p>Заводские настройки восстановлены.</p>



Поддерживаемые типы файлов и кодеки

Частота	Частота дискретизации	Расширение имени файла	Кодек	Скорость передачи данных
32/44,1/48/88,2/96/176,4/192 кГц	16/24 бита	.wav	PCM	–
32/44,1/48 кГц	16 бит	.mp3	MPEG-1 Audio Layer 3 CBR/VBR	32–320 кбит/с
32/44,1/48 кГц	16 бит	.aac/.m4a	AAC-LC	48–320 кбит/с
32/44,1/48 кГц	16 бит	.wma	wma9 CBR	CBR: 48–192 кбит/с
44,1/48/88,2/96/176,4/192 кГц	16/24 бита	.flac	flac	–
44,1/48/88,2/96/176,4/192 кГц	16/24 бита	.m4a	ALAC	–
2,8/5,6 МГц	1 бит	.dff/.dsf	DSDIFF DSF	–



- Для накопителей USB существуют следующие ограничения на количество файлов и папок, которое данное устройство может воспроизвести.
 - Количество уровней в каталоге: 8 уровней (сюда входит корневая папка.)
 - Количество папок: 500
 - Количество файлов: 5000 (допустимое число файлов зависит от их размера и емкости запоминающего устройства USB.)
- Файлы с защитой DRM, такие как Apple Fairplay DRM, не поддерживаются.
- Декодер Apple Lossless Audio Codec (ALAC) распространяется по лицензии Apache, версия 2.0 (<http://www.apache.org/licenses/LICENSE-2.0>).

Поддерживаемые форматы аудио (Оптический)

2-канальный линейный PCM: 2-канальный (32 кГц – 96 кГц) 16/20/24 бита

Битовый поток: Dolby Digital, DTS



Сведения о торговых марках

COMPATIBLE WITH

Dolby, Dolby Vision, Dolby Atmos и знак в виде двойной буквы D являются зарегистрированными товарными знаками Dolby Laboratories Licensing Corporation. Изготовлено по лицензии Dolby Laboratories. Конфиденциальные неопубликованные работы. © Dolby Laboratories, 2012–2020. Все права защищены.



Патенты DTS см. в <http://patents.dts.com>. Изготовлено в соответствии с лицензией DTS, Inc. DTS, DTS:X, Virtual:X и логотип DTS:X являются зарегистрированными товарными знаками или товарными знаками DTS, Inc. в США и (или) других странах. © 2020 DTS, Inc. ALL RIGHTS RESERVED.

HIGH DEFINITION MULTIMEDIA INTERFACE

HDMI, High-Definition Multimedia Interface и логотип HDMI Logo являются товарными знаками HDMI Licensing Administrator, Inc.



Apple, AirPlay, iPad, iPad Air, iPad Pro and iPhone are trademarks of Apple Inc., registered in the U.S. and other countries. The trademark “iPhone” is used in Japan with a license from Aiphone K.K.

Use of the Works with Apple badge means that an accessory has been designed to work specifically with the technology identified in the badge and has been certified by the developer to meet Apple performance standards.





Логотип Wi-Fi CERTIFIED является зарегистрированным товарным знаком компании Wi-Fi Alliance. Сертификация Wi-Fi гарантирует, что устройство прошло тест на совместимость, проведенный Wi-Fi Alliance, группой, которая сертифицирует совместимость среди устройств беспроводной ЛВС.



Словесный товарный знак Bluetooth® и логотипы являются зарегистрированными торговыми марками компании Bluetooth SIG, Inc., и любое использование этих знаков D&M Holdings Inc. осуществляется в соответствии с лицензией. Другие товарные знаки и торговые наименования являются собственностью соответствующих владельцев.



Roku TV, Roku TV Ready и логотип Roku TV Ready являются товарными знаками компании Roku, Inc.



Технические характеристики

Звуковая панель

■ Общие параметры

Рабочая температура:	41 °F–95 °F (5 °C–35 °C)
Блок питания:	100 – 240 В переменного тока, 50/60 Гц (для модели для Европы) 100 – 120 В переменного тока, 50/60 Гц (для модели для Северной Америки)
Энергопотребление:	53 Вт 21 Вт (USB/1 A)
Энергопотребление в режиме быстрого начала работы:	7,4 Вт (HDMI IN) 7,0 Вт (Wi-Fi) 7,2 Вт (Ethernet) 7,4 Вт (Bluetooth) 7,7 Вт (HDMI OUT(ARC))
Энергопотребление в режиме глубокого ожидания:	0,4 Вт
Максимальное напряжение аналогового входа:	Среднеквадратическое напряжение 2 В



■ Раздел Беспроводная ЛВС

Тип сети (стандарт беспроводной ЛВС):	Соответствие IEEE 802.11a/b/g/n/ac (Совместимость с Wi-Fi®)*1
Используемый частотный диапазон:	2,4 ГГц, 5 ГГц

*1 СЕРТИФИЦИРОВАННЫЙ логотип Wi-Fi® и СЕРТИФИЦИРОВАННЫЙ логотип на изделии Wi-Fi являются зарегистрированными товарными знаками компании Wi-Fi Alliance.

■ Раздел Bluetooth

Системы соединений:	Bluetooth версии 4.2
Мощность передачи:	Класс мощности 2
Максимальный диапазон соединения:	Примерно 32,8 фут/10 м в зоне прямой видимости *2
Используемый частотный диапазон:	Диапазон 2,4 ГГц
Схема модуляции:	FHSS (Frequency-Hopping Spread Spectrum)
Поддерживаемые профили:	A2DP (Advanced Audio Distribution Profile) 1.3 AVRCP (Audio Video Remote Control Profile) 1.6
Соответствующий коден:	SBC
Диапазон передач (A2DP):	20 Гц – 20 000 Гц

*2 Фактический диапазон соединения варьируется в зависимости от влияния таких факторов как препятствия между устройствами, электромагнитные волны от микроволновых печей, статическое электричество, беспроводные телефоны, чувствительность приема, производительность антенны, операционная система, приложение программного обеспечения и т.д.

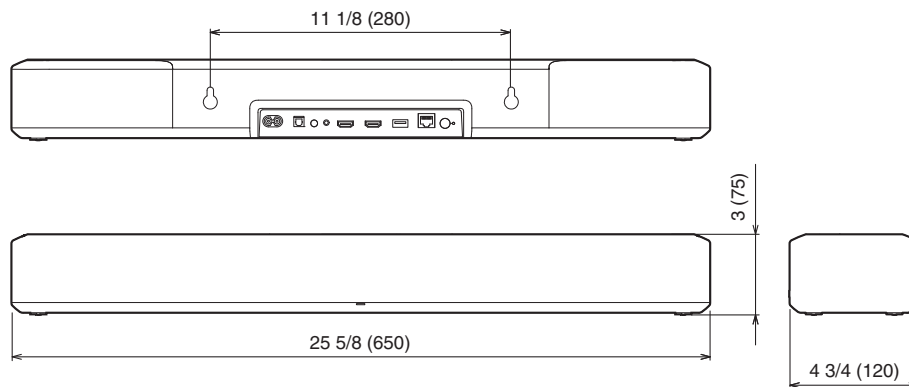

■ Размеры (Единица измерения: дюйм (мм))**■ Масса: 7 Фунт 11 унция (3,5 кг)**

Лицензия

В этом устройстве используется исходный код на языке GPL или LGPL.

Используемые лицензии перечислены в Веб-руководство.

<http://manuals.denon.com/DenonHomeSB550/EU/RU/>



DENON®

www.denon.com

3520 10797 00ADB

©2020 Sound United. All Rights Reserved.