

TEAC

TN-3B-SE

ANALOG TURNTABLE

OWNER'S MANUAL
사용자 설명서

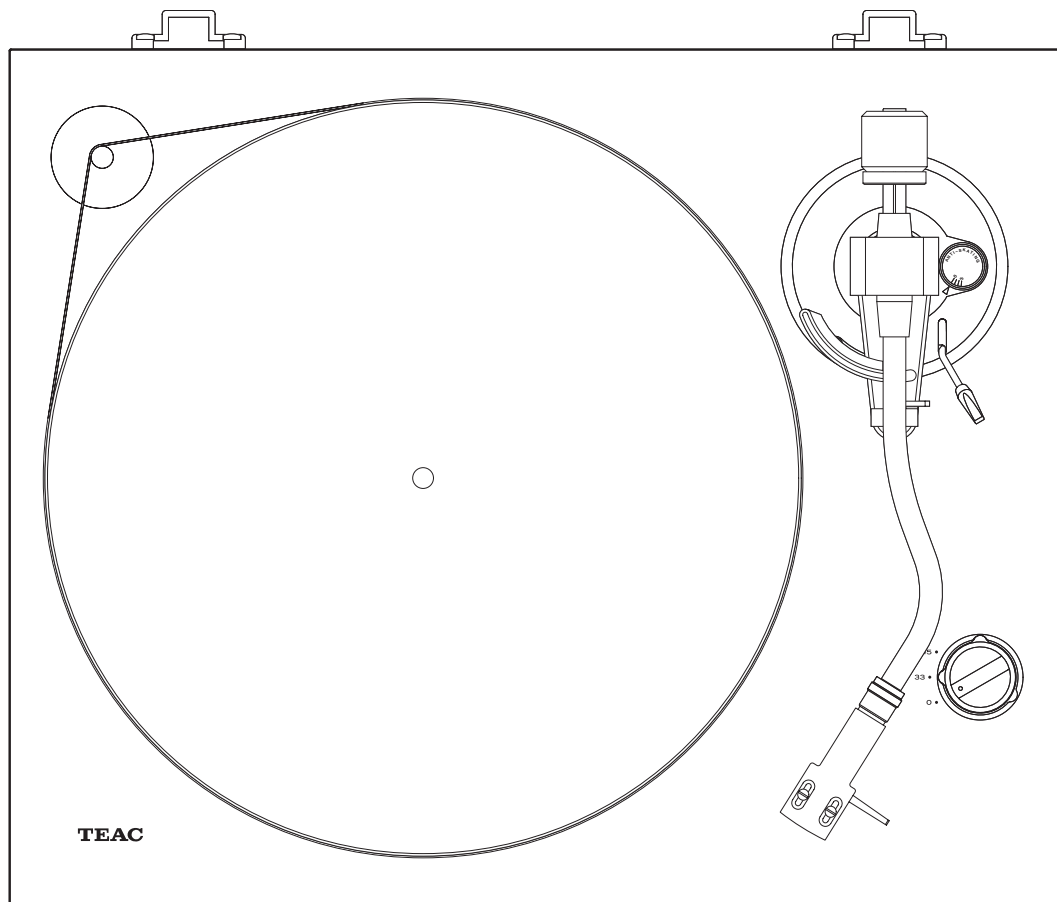

IMPORTANT SAFETY INSTRUCTIONS



CAUTION
RISK OF ELECTRIC SHOCK
DO NOT OPEN



CAUTION: TO REDUCE THE RISK OF ELECTRIC SHOCK, DO NOT REMOVE COVER (OR BACK). NO USER-SERVICEABLE PARTS INSIDE. REFER SERVICING TO QUALIFIED SERVICE PERSONNEL.

The lightning flash with arrowhead in an equilateral triangle is intended to alert the user to the presence of uninsulated "dangerous voltage" within the product's enclosure that could be of sufficient magnitude to constitute a risk of electric shock to persons.



The exclamation point in an equilateral triangle is intended to alert the user to the presence of important operating and maintenance (servicing) instructions in the literature accompanying the appliance.



WARNING: TO PREVENT FIRE OR SHOCK HAZARD, DO NOT EXPOSE THIS APPLIANCE TO RAIN OR MOISTURE.

CAUTION

- DO NOT REMOVE THE EXTERNAL CASES OR CABINETS TO EXPOSE THE ELECTRONICS. NO USER SERVICEABLE PARTS ARE INSIDE.
- IF YOU ARE EXPERIENCING PROBLEMS WITH THIS PRODUCT, CONTACT THE STORE WHERE YOU PURCHASED THE UNIT FOR A SERVICE REFERRAL. DO NOT USE THE PRODUCT UNTIL IT HAS BEEN REPAIRED.
- USE OF CONTROLS OR ADJUSTMENTS OR PERFORMANCE OF PROCEDURES OTHER THAN THOSE SPECIFIED HEREIN MAY RESULT IN HAZARDOUS RADIATION EXPOSURE.

- 1) Read these instructions.
- 2) Keep these instructions.
- 3) Heed all warnings.
- 4) Follow all instructions.
- 5) Do not use this apparatus near water.
- 6) Clean only with dry cloth.
- 7) Do not block any ventilation openings. Install in accordance with the manufacturer's instructions.
- 8) Do not install near any heat sources such as radiators, heat registers, stoves, or other apparatus (including amplifiers) that produce heat.
- 9) Do not defeat the safety purpose of the polarized or grounding-type plug. A polarized plug has two blades with one wider than the other. A grounding type plug has two blades and a third grounding prong. The wide blade or the third prong are provided for your safety. If the provided plug does not fit into your outlet, consult an electrician for replacement of the obsolete outlet.
- 10) Protect the power cord from being walked on or pinched particularly at plugs, convenience receptacles, and the point where they exit from the apparatus.
- 11) Only use attachments/accessories specified by the manufacturer.
- 12) Use only with the cart, stand, tripod, bracket, or table specified by the manufacturer, or sold with the apparatus. When a cart is used, use caution when moving the cart/apparatus combination to avoid injury from tip-over.
- 13) Unplug this apparatus during lightning storms or when unused for long periods of time.
- 14) Refer all servicing to qualified service personnel. Servicing is required when the apparatus has been damaged in any way, such as power-supply cord or plug is damaged, liquid has been spilled or objects have fallen into the apparatus, the apparatus has been exposed to rain or moisture, does not operate normally, or has been dropped.
 - The apparatus draws nominal non-operating power from the AC outlet with its POWER or STANDBY/ON switch not in the ON position.
 - The mains plug is used as the disconnect device, the disconnect device shall remain readily operable.
 - Caution should be taken when using earphones or headphones with the product because excessive sound pressure (volume) from earphones or headphones can cause hearing loss.

CAUTION

- Do not expose this apparatus to drips or splashes.
- Do not place any objects filled with liquids, such as vases, on the apparatus.
- Do not install this apparatus in a confined space such as a book case or similar unit.
- The apparatus should be located close enough to the AC outlet so that you can easily reach the power cord plug at any time.

Table of contents

Thank you for choosing TEAC.

Read this manual carefully to get the best performance from this unit.

After reading it, keep it in a safe place for future reference.

IMPORTANT SAFETY INSTRUCTIONS	2
Before use	3
Handling records	3
Preparing the record player	4
Connections	5
Dust cover	6
Names and functions of parts	6
Basic operation	6
Notes about record styluses	7
Changing the cartridge	8
Troubleshooting	8
Specifications	9

Before use

Included items

Check to be sure the box includes all the supplied accessories shown below. Please contact the store where you purchased this unit if any of these accessories are missing or have been damaged during transportation.

Felt mat × 1
45 RPM adapter × 1
Counterweight × 1
Headshell × 1
Audio-Technica VM type (dual magnet) stereo cartridge (AT-VM95E) preinstalled
Platter × 1
Flat belt × 1
Pulley cover × 1
RCA audio cable with grounding terminal × 1
AC adapter (GPE053A-V120050) × 1
Owner's manual (this document) × 1

- See the back of this document for warranty information.

Precautions for use

- Do not place anything on the dust cover. Objects on the cover might cause noise due to vibrations or fall off, especially during playback.
- Avoid placing the unit in direct sunlight, close to a source of heat or in other similar conditions. Do not place the unit on top of an amplifier or other equipment that might generate heat that exceeds the operating temperature range of this unit. Doing so could cause discoloration, deformation or malfunction.
- As the unit could become warm during operation, always leave sufficient space around it for ventilation. When installing this unit, leave a little space (at least 20 cm (8")) between it and other devices and walls to allow good heat dissipation.
When placing it in a rack, for example, leave at least 35 cm (13 3/4") open above it and 10 cm (4") open behind it. Failure to provide these gaps could cause heat to build up inside and result in fire.
- DO NOT MOVE THE UNIT DURING PLAYBACK. During playback, the record rotates. Do not lift or move the unit during playback. Doing so may damage the record, the stylus, the cartridge or the unit.

- Always remove the record before relocating or moving this unit. Moving the unit with a record on the platter could damage the record, the stylus and the cartridge or could cause a malfunction.
- The voltage supplied to the unit should match the voltage as printed on the rear panel. If you are in any doubt regarding this matter, consult an electrician.

Maintenance

If the surface of the unit gets dirty, wipe it with a soft cloth or use diluted mild liquid soap. Allow the surface of the unit to dry completely before using.

- Do not use chemical cleaning cloths, thinner or similar substances as they could damage the surface of the unit.

CAUTION

For safety, disconnect the power cord from the socket before cleaning.

Using the TEAC International Site

You can download updates for this unit from the TEAC International Site:

<https://teac.jp/int/>

Click Language at the top right of the page and select the desired country or region to access a page in the corresponding language.

Handling records

Holding records

When holding a record or removing it from its sleeve, avoid touching the grooves by holding the record by its label and edge with one hand or by holding it by its edge with both hands.

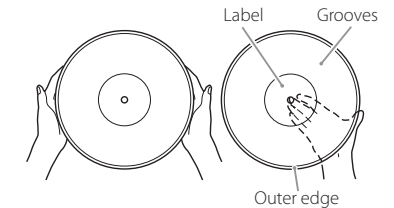

Cleaning

- Fingerprints and dust on a record can cause noise and the sound to skip, as well as damage the record itself and the stylus. Use a commercially-available record cleaner to clean records. Do not use thinner or anything other than a record cleaner. Such chemicals could harm the surface of the record.
- When using a record cleaner, wipe the surface of the record in a circular motion, following the grooves.



Precautions for use

- Do not leave records in places that are exposed to direct sunlight or are very hot or very humid. Leaving a record in such a condition for a long time could result in warping, mold growth or other damage.
- Do not stack multiple records or place heavy objects on top of them. Do not leave records at an angle for long amounts of time, either. Doing so could result in warping or other damage.
- Do not allow hard objects to directly touch the audio grooves. Doing so could cause scratches.
- After you finish playing a record, always put it back into its sleeve for storage. Leaving a record unprotected could result in warping or scratching.
- Do not use cracked records.

Preparing the record player

Keep the unit in standby while setting it up (E on page 5).

- 1 Cushions are attached to the tonearm for use during transportation. Remove them in the directions of the arrows.**

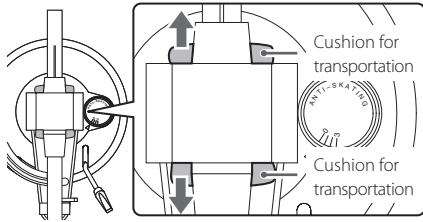

- 2 Place the unit on a flat surface.**

Place it on a flat surface so that the record can be accurately traced.

- 3 Install the platter.**

Align the platter with the center shaft and install it.

- Place the large side of the hole down.

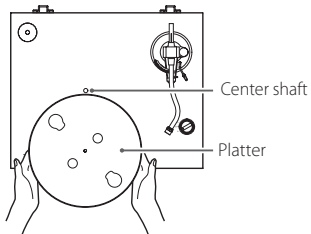

- 4 Loop the belt around the motor pulley.**

Loop the included flat belt around the outside of the platter, and then loop the belt around the motor pulley.

- Be careful not to let the rubber become twisted.
- Rotate the platter several times to make sure that the flat belt is secure.

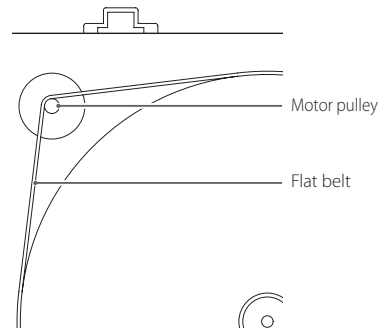

- 5 Install the pulley cover.**

Align the small cutout in the pulley cover with the small protuberance on the pulley, as shown in the illustration below.

- If these are not aligned, the pulley cover will slant.

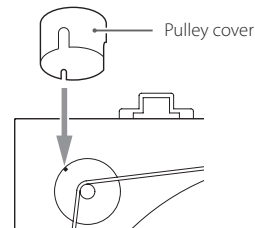

- 6 Place the felt mat on the platter.**

Place the included felt mat on the platter before using it.

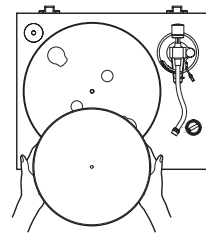

- 7 Install the counterweight.**

Place the counterweight over the end of the tonearm, and press it gently as you turn it right to attach it.

- When the counterweight can be moved toward the bearing, installation is complete.

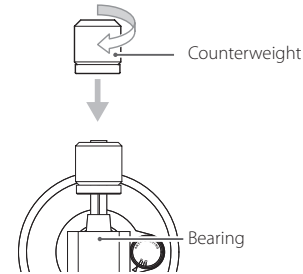

- 8 Install the headshell.**

Insert the headshell on the end of the tonearm and turn the nut to secure it in place.

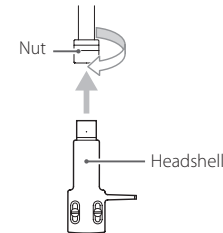

Balancing the tonearm and adjusting the tracking force

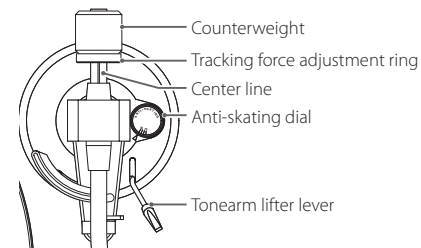

- 1 Set the anti-skating dial to zero.**

- 2 Move the tonearm clasp to the right to release the tonearm.**

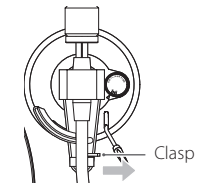

- 3 Raise the tonearm lifter lever and shift the tonearm to the left slightly.**

- 4 Lower the tonearm lifter lever.**

- 5 Turn the counterweight and adjust so that the tonearm is level.**

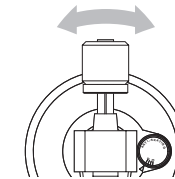

- Remove the protective cap from the cartridge stylus before adjusting.
- Be careful not to let the cartridge stylus touch the unit.

- 6 Return the tonearm to its original position, and use the clasp to lock it.**

- 7 Turn the tracking force adjustment ring so that the center line aligns with 0 on the scale.**

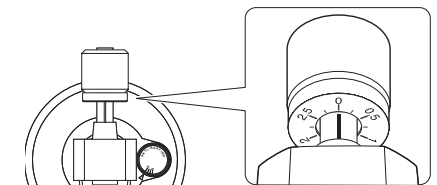

- Only turn the ring. Be careful not to let the counterweight turn.

8 Turn the counterweight so that the tracking force adjustment ring scale matches the tracking force specified for the cartridge.

- The tracking force of the included cartridge is 2.0 g. So, turn it to 2 on the counterweight scale when using the included cartridge.

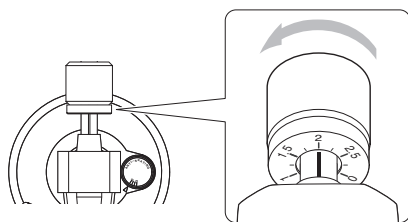

- Turn it in the direction of the arrow in the illustration above so that the value changes from 0 to 1 to 2.

9 Adjust the anti-skating dial.

Start with it set at 2 and adjust it during record playback (page 6) to the position where the left and right volumes are balanced.

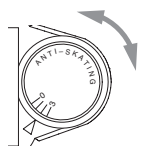

ATTENTION

Depending on the condition of a record, the left-right volume balance could become uneven and skipping could occur.

In such cases, try making the following adjustments.

If the sound jumps backward (stylus skips backward)

Slightly lower the anti-skating dial setting.

If the sound jumps forward (stylus skips forward)

Slightly increase the anti-skating dial setting.

Connections

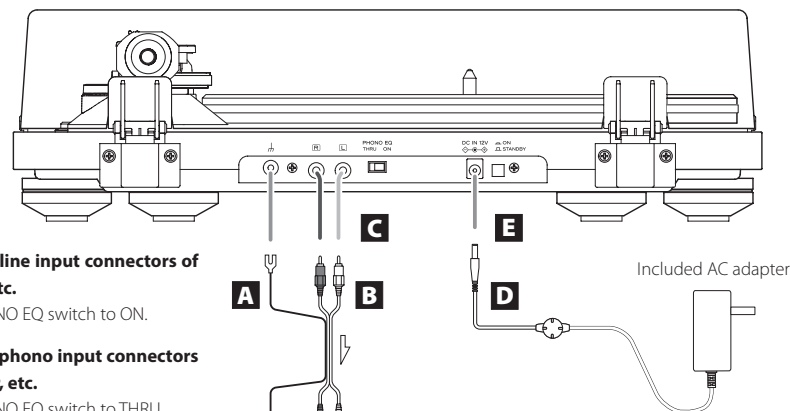

Connect to line input connectors of amplifier, etc.

Set the PHONO EQ switch to ON.

Connect to phono input connectors of amplifier, etc.

Set the PHONO EQ switch to THRU.

Amplifier, speaker system with built-in amp, recording device, etc.

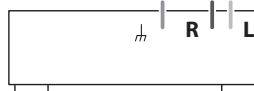

A Grounding terminal (⏏)

Use the grounding wire of the included RCA audio cable to connect this connector to the grounding terminal of the amplifier, for example.

- This is NOT an electrical safety ground.

If noise from speakers is conspicuous

If connecting the grounding wire of the audio cable to the grounding terminal of this unit does not reduce noise, disconnect the grounding wire and check the sound again. Use the method (connected/disconnected) that has the least noise.

B Analog audio output connectors (L/R)

These output analog audio signals.

The PHONO EQ switch setting changes the type of output signal.

Use the included audio cable (or commercially-available ones) to connect other equipment to the output connectors of this unit.

⚠ Precautions when making connections

- Do not plug the unit in until after making all connections.
- Carefully read the manuals of the devices that you are connecting and follow their instructions when making connections.

C PHONO EQ (audio output setting) switch

ON

Signals that have been amplified by the built-in equalizer amp are output from the analog audio output connectors (L/R).

THRU

The MC or MM cartridge signal is output directly through the analog audio output connectors (L/R).

Connect to a device with phono inputs, such as a phono equalization preamplifier or an amplifier with phono input connectors.

- When shipped new from the factory, this is set to ON.

CAUTION

When set to ON, if connected to the PHONO inputs of an amplifier, for example, the output from speakers and headphones will be very loud, which could damage equipment or harm hearing.

D DC input connector

After completing all other connections, connect the included AC adapter to this connector.

Confirm that the power plug of the AC adapter is plugged into a power outlet.

- Do not use any AC adapter other than the one included.
- The included AC adapter has plugs that can be changed. Attach the plug that suits the region where it is being used.

⚠ **Be sure to connect the power cord to an AC outlet that supplies the correct voltage. Connection to an outlet that supplies incorrect voltage could cause fire or electric shock.**

⚠ **Hold the power plug when plugging it into an outlet or unplugging it. Never pull or yank on the power cord.**

⚠ **Unplug the power cord from the outlet when you are not planning to use the unit for an extended period of time.**

E STANDBY/ON button

Press the STANDBY/ON button to turn the unit on or put it in standby.

Dust cover

Attaching the dust cover

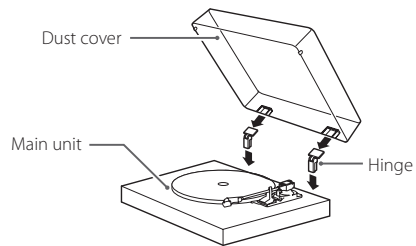

1 Insert the hinges completely into the hinge holders at the left and right ends of the back of the main unit.

2 Align the tops of the hinges with the dust cover hinge holders and insert them.

- Close the dust cover during playback. Since doing this prevents skipping caused by unintended contact and blocks external sound pressure, it makes noise less likely to occur.
- Do not open or close it when a record is playing. Doing so could, for example, cause the stylus to skip.
- Keep it closed whenever possible to keep dust out.

Removing the dust cover

Hold both edges of the dust cover and lift it slowly to remove it along with the hinges from the unit. Then, remove the hinges from the dust cover.

Opening and closing the dust cover

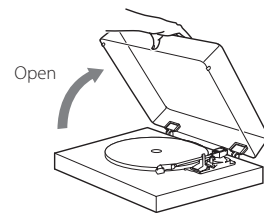

Opening

Hold the front edge of the dust cover and gently lift it open completely until it stops. The dust cover will stay open in this position.

Closing

Gently lower the dust cover until it is closed.

⚠ Be careful not to pinch your fingers, for example, when opening and closing the dust cover.

Names and functions of parts

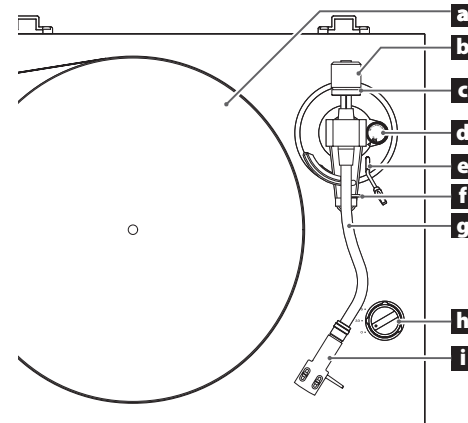

a Platter

Place records centered on the platter.

b Counterweight

c Tracking force adjustment ring

d Anti-skating dial

e Tonearm lifter lever

Use to raise and lower the tonearm.

We recommend using the tonearm lifter lever to avoid damaging records and styluses, because it is safer and more certain than using a finger to do so.

f Tonearm holder

This is a rest for the tonearm. Move the clasp to the right to release the tonearm before playing a record.

g Tonearm

h Rotation speed setting knob

Select the rotation speed indicated on the record to be played.

Rotation will stop when this is set to 0.

i Headshell

This is a universal type that allows the cartridge to be changed easily.

Basic operation

Playing records

- Remove the protective cap from the cartridge stylus before using the turntable.

1 Press the **STANDBY/ON** button on the back of the unit to turn it on.

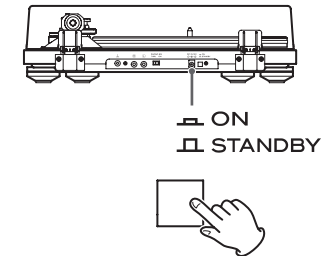

2 Open the dust cover slowly.

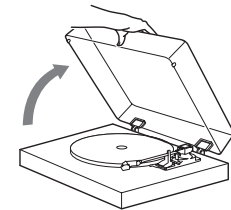

⚠ Be careful not to pinch your hand, for example, when opening and closing the dust cover.

3 Place a record on the platter.

When playing a 45 RPM large-hole single record, use the included adapter.

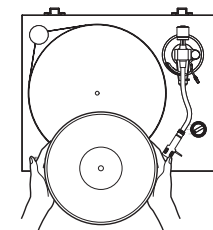

4 Select the rotation speed indicated on the record.

The rotation speed can be set to 33 1/3 or 45 RPM.

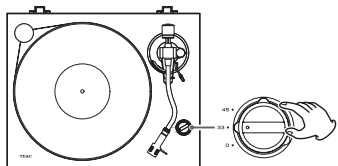

5 Move the tonearm clasp to the right to release the tonearm.

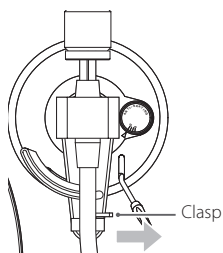

6 Raise the tonearm lifter lever.

This raises the tonearm lifter, keeping the tonearm up, so the stylus will not contact the record even if the tonearm is moved over it.

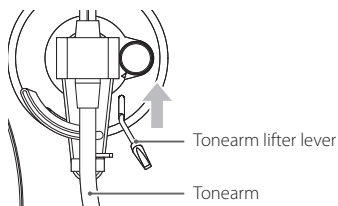

- You can also manually move the tonearm to above the record without raising the tonearm lifter lever and then slowly lower the tonearm to start playback.

7 Move the tonearm to the track where you want to start playback.

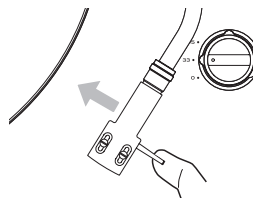

8 Lower the tonearm lifter lever.

The tonearm lowers slowly until the stylus touches the record and playback begins.

- Close the dust cover during playback. Since doing this prevents skipping caused by unintended contact and blocks external sound pressure, it makes noise less likely to occur.

⚠ Do not place anything on the dust cover.

ATTENTION

- During playback, do not touch the tonearm or the record. Doing so could damage the stylus tip and cause scratches on the record.
- Do not forcibly stop platter rotation during playback. Since this product is not a turntable designed for DJs (direct drive), doing something like this could cause malfunction.

During record playback, feedback could occur if the volume is too loud. If this happens, lower the volume of the amplifier.

When playback finishes

1 Raise the tonearm lifter lever to separate the stylus from the record, and return the tonearm to its original position.

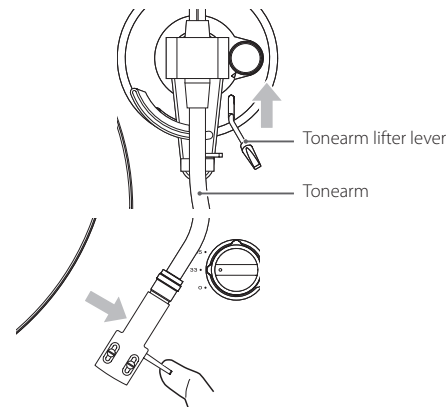

2 Turn the rotation speed setting knob to 0 to stop the platter.

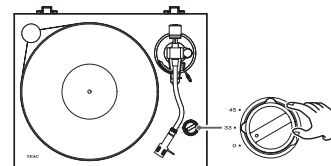

Notes about record styluses

- If the stylus becomes bent (damaged), it will no longer be able to accurately trace the groove. Since a bent stylus could also damage records and cause malfunction, handle styluses carefully.
- Always use a commercially-available stylus cleaner to clean a stylus. Use of anything other than a stylus cleaner could damage the stylus.

Replacing the stylus

If the tip of the stylus becomes worn, not only will it worsen the sound quality, it could also damage records. After about 300 hours of playback time, replace the stylus with one that we specify.

Please use an Audio-Technica AT-VMN95E replacement stylus.

- An Audio-Technica AT-VM95E VM Type cartridge is installed in this unit.
(The body of the replacement stylus for the installed cartridge is green.)

NOTE

VM type cartridges have the same characteristics as MM type cartridges.

- Follow the replacement instructions in the manual of the replacement stylus.

ATTENTION

- Since loud noises could suddenly occur, put the unit into standby before changing the stylus.
- Be careful not to hurt your hand or the equipment.
- Be careful not to allow small children to accidentally swallow styluses.
- Be aware that bent styluses, for example, that result from insufficient customer caution or an outside cause are not covered by the warranty.

Changing the cartridge

To change the cartridge, first remove the headshell from the tonearm.

- An Audio-Technica AT-VM95E VM Type cartridge is installed in this unit.

NOTE

VM type cartridges have the same characteristics as MM type cartridges.

- We recommend that you attach the protective cap to the cartridge stylus before doing this task.

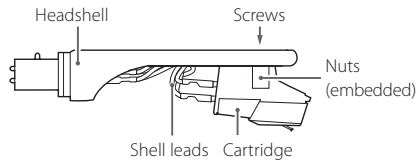

1 Disconnect the shell lead terminals from the cartridge.

2 Loosen the screws and remove the cartridge.

3 Attach the new cartridge and tighten the screws.

See the illustration below for the position of the screws when attached.

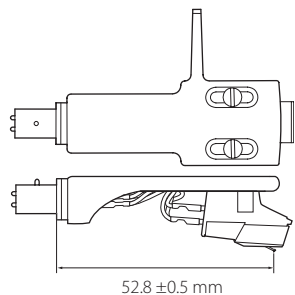

4 Connect the shell lead terminals to the cartridge.

- The signals and colors of the shell leads are shown below.

Signal	Color
Left channel +	White
Left channel -	Blue
Right channel +	Red
Right channel -	Green

5 Balance the tonearm and adjust the tracking force.

Follow the procedures in "Balancing the tonearm and adjusting the tracking force" on page 4.

Precautions when changing the cartridge

The weight of cartridges that can be used with this unit is limited. See "Tonearm" on page 9. Also check the acceptable cartridge weight (with the included head shell) shown on the same page when changing the head shell.

Using MC cartridges

The equalizer amplifier built into this unit is for MM cartridges. It does not support MC cartridges.

To use an MC cartridge, connect this unit to a phono equalizer amplifier that supports MC cartridges or an amplifier with an MC phono input connector, for example. Then, set this unit's PHONO EQ (audio output) setting switch to THRU.

Troubleshooting

If you experience a problem with this unit, please check the following items before requesting service. Something other than this unit could also be the cause of the problem. Please also check that the connected devices are also being used properly. If it still does not operate correctly, contact the retailer where you purchased the unit.

No power.

- ➔ Confirm that the AC adapter is plugged into an outlet. Then, press the STANDBY/ON button to turn the unit on (pages 5 and 6).

The platter will not rotate.

- ➔ Press the STANDBY/ON button to turn the unit on (pages 5 and 6).
- ➔ Loop the belt around the motor pulley (page 4).
- ➔ Adjust the rotation speed setting knob to the rotation speed indicated on the record (page 6).

The platter rotation speed is not right.

- ➔ Confirm that the rotation speed setting knob is set to 33 and that it rotates about 100 times in 3 minutes.

The tonearm does not go down even when the tonearm lifter lever is lowered.

- ➔ Balance the tonearm and readjust the tracking force (page 4).

Sound is odd or breaks up.

- ➔ Check the connectors connected to the amplifier, and set the PHONO EQ (audio output) setting switch (page 5).

The pitch is wrong.

- ➔ Select the rotation speed indicated on the record (page 6).

There is no sound.

- ➔ When connecting this unit's analog audio output connectors to the audio input connectors of an amplifier or other equipment, set the PHONO EQ (audio output setting) switch to ON (page 5).

Playback is not possible; there is noise.

- ➔ Remove the protective cap from the cartridge stylus before using the turntable.
- ➔ Reconnect RCA audio cables.
- ➔ Fingerprints and dust on a record can cause noise and the sound to skip. Use a commercially-available record cleaner to clean records (page 3).
- ➔ Clean the stylus (page 7).

- ➔ If the stylus is worn-out, replace it (page 7). The need for stylus replacement depends on use conditions, but we recommend replacement after about 300 hours of use.

- ➔ Place the unit as far away as possible from TVs, microwave ovens and other devices that emit electromagnetic waves.

- ➔ Plug the AC adapter into a different outlet.

Noise occurs when a record is playing.

- ➔ Noise could occur if the tracking force is higher than cartridge's specified value. Readjust the tracking force so that it is the specified value (page 4).

The sound is skipping.

- ➔ Vibrations will cause skipping. Place this unit in a stable location.
- ➔ Clean the record.
- ➔ Do not use scratched records.
- ➔ Balance the tonearm and readjust the tracking force (page 4). The stylus and sound might skip if the tracking force is lower than the cartridge's specified value.
- ➔ If the stylus is bent, replace it.

Specifications

Platter

Drive system Belt drive
Motor DC motor
Rotation speed 33 1/3 rpm, 45 rpm
Wow and flutter 0.1% or less
SN ratio 67 dB or higher (A-weighted, 20kHz LPF)
Platter Aluminum die-cast
30cm (12") diameter

Tonearm

Tonearm type Static-balanced S-shaped tonearm
Effective tonearm length 223 mm
Tracking force variation range 0–5 g
Acceptable cartridge weight 3.0–12 g
14–23 g
(with the included headshell)

Cartridge

Type VM (equivalent to MM)
Output voltage 4.0 mV (1 kHz, 5 cm/s)
Tracking force 1.8–2.2 g (2.0 g recommended)
Cartridge weight 6.1 g
Included headshell weight

11 g (including screws, nuts and wires)

- The need for stylus replacement depends on use conditions, but we recommend replacement after about 300 hours of use.
- An Audio-Technica AT-VM95E VM Type cartridge is installed in this unit.
(The body of the replacement stylus for the installed cartridge is green.)
Note: VM type cartridges have the same characteristics as MM type cartridges.
- Replacement stylus model: Audio-Technica AT-VMN95E

Output voltage

PHONO EQ THRU 4.0 mV (1 kHz, 5 cm/s)
PHONO EQ ON 224 mV (–13 dBV)
Output connectors RCA

General

AC adapter power
Input AC 100 V – AC 240 V, 50/60 Hz
Output DC 12 V, 500 mA

Power consumption

Standby 0.5 W or less
On (33, 45) 2.0 W or less

Weight 5.0 kg (11 1/8 lb)

Operating temperature range 5°C to 35°C

Dimensions (W × H × D) (including protrusions)

When the dust cover is closed
420 × 117 × 356 mm (16 5/8" × 4 5/8" × 14 1/8")
When the dust cover is open
420 × 381 × 402 mm (16 5/8" × 15" × 15 7/8")
When the dust cover is removed
420 × 102 × 356 mm (16 5/8" × 4 1/8" × 14 1/8")

- Performance data is specified at 20°C.

Included items

Felt mat × 1
45 RPM adapter × 1
Counterweight × 1
Headshell × 1
Audio-Technica VM type (dual magnet) stereo cartridge
(AT-VM95E) preinstalled

Platter × 1
Flat belt × 1
Pulley cover × 1
RCA audio cable with grounding terminal × 1
AC adapter (GPE053A-V120050) × 1
Owner's manual (this document) × 1

- See the back of this document for warranty information.

- Specifications and appearance are subject to change without notice.
- Weight and dimensions are approximate.
- Illustrations in this owner's manual might differ slightly from production models.

중요 안전 수칙



주의 : 감전 위험이 있으니 커버 (후면 포함) 을 제거하지 마십시오. 내부에 사용자가 수리할 수 있는 부품이 없습니다. 공인 서비스 센터 (극동음향 02-2234-8804) 에 서비스를 의뢰하십시오.

 정삼각형의 번개 화살표는 제품의 인클로저 내 부에 절연되지 않은 “위험한 전압” 이 있음을 경고하여 사용자에게 감전의 위험이 될 수 있음을 알립니다.

 정삼각형의 느낌표는 제품과 함께 제공된 설명서에 중요한 작동 지침 및 유지 보수 (서비스) 지침이 있음을 사용자에게 경고하기 위한 것입니다.

경고 : 화재 또는 감전의 위험을 방지하려면 이 장비를 비 또는 습기에 노출시키지 마십시오.

주의

- 외부 케이스 또는 캐비닛을 제거하지 마십시오. 사용자가 수리할 수 있는 부품이 안에 없습니다.
- 이 제품에 대한 문제가 발생하는 경우, 서비스 요청에 대해 제품을 구입한 상점에 문의하십시오.
- 제품을 수리하지 않은 상태에서 제품을 사용하지 마십시오. 여기에 명시된 것 이외의 절차나 조정 또는 사용은 위험한 방사능 노출을 초래할 수 있습니다.

- 1) 이 지침들을 읽어 주십시오.
- 2) 이 지침들을 지켜 주십시오.
- 3) 모든 경고에 유의해 주십시오.
- 4) 모든 지침에 따라 주십시오.
- 5) 이 기기를 물 근처에서 사용하지 마십시오.
- 6) 마른 수건으로만 닦아 주십시오.
- 7) 통풍 구멍을 막지 말아 주십시오. 제조 회사의 지침에 따라 설치해 주십시오.
- 8) 라디에이터, 난로 또는 열을 발생하는 기기 (앰프로 함) 근처에 설치하지 말아 주십시오.
- 9) 안전의 목적으로 극성화 되거나 접지가 된 플러그를 해체하지 말아 주십시오. 극성화된 플러그는 넓은 두 단자와 한개의 접지 단자로 되어 있습니다. 안전을 목적으로 설계되었으니 만약 플러그가 벽의 소켓에 맞지 않으면 전기기술자와 상담하여 교환하십시오.
- 10) 전기 코드를 밟거나 특히 플러그나 콘센트 그리고 기기에서 돌출되는 부분을 구부리지 마십시오.
- 11) 제조 회사가 지정한 부속물이나 액세서리만 사용하여 주십시오.
- 12) 제조 회사가 지정하거나 기기와 같이 판매한 카트 스탠드, 삼각대, 브라켓 또는 테이블과 함께 사용해 주십시오. 카트를 사용할 때 넘어 지는 것으로부터의 부상을 피하기 위해 이동시 주의해 주십시오. 
- 13) 번개가 치거나 오랜 기간 사용하지 않을 때에는 기기의 플러그를 뽑아 주십시오.
- 14) 모든 수리는 자격 있는 수리 기술자에게 맡겨 주십시오. 전기코드나 플러그가 손상되거나 액체가 흘렀거나 물건이 기기 위에 떨어지거나 비 또는 습기에 노출되거나 정상적으로 작동하지 않으면 수리가 필요합니다.
 - 이 장치는 POWER 또는 STANDBY/ON 스위치가 ON 위치가 아니어도 AC 콘센트에서 비작동 전력을 사용합니다.
 - 전원 플러그를 차단 장치로 사용하려면 손에 닿기 쉬운 곳에 설치하여야 합니다.
 - 이어폰이나 헤드폰에서 과도한 음압 (볼륨) 으로 인해 청각이 손상이 발생할 수 있으므로 제품과 함께 이어폰이나 헤드폰을 사용할 때 주의해야 합니다.

국내에서는 제품을 220V 에서만 사용하십시오.

주의

- 이 장치를 액체나 오물에 노출시키지 마십시오.
- 화병과 같은 액체로 채워진 물건을 기기 위에 올려 놓지 마십시오.
- 이 장치는 책장 같이 좁은 공간에 설치하지 마십시오.
- 장치는 콘센트와 충분히 가까이 있어야 합니다.

이 문서에 있는 회사 이름 및 제품 이름은 해당 소유자의 상표 또는 등록 상표입니다.

차례

TEAC 를 선택해 주셔서 감사합니다 .
본 기기에서 최상의 성능을 얻으려면 이 설명서를 주의 깊게 읽으십시오 .
읽은 후에는 나중에 참조 할 수 있도록 안전한 장소에 보관하십시오 .

중요 안전 수칙	10
사용하기 전	11
레코드 다루기	11
레코드 플레이어 준비하기	12
연결	13
방진 커버	14
부품의 명칭과 기능	14
기본 동작	14
스타일러스 (바늘)	15
카트리지를 교환하기	16
문제 해결	16
사양	17

사용하기 전

구성품

제품 박스에 아래 제공된 모든 부속품이 있는지 확인하십시오 . 운송 중에 이러한 액세서리가 누락되었거나 손상된 경우 본 제품을 구입한 대리점에 문의하십시오 .

- 펠트 매트 × 1
- 45 RPM 어댑터 × 1
- 카운터 웨이트 × 1
- 헤드셀 × 1
 - Audio-Technica VM 타입 (듀얼 마그넷) 스테레오 카트리지 (AT-VM95E) 기본 장착
- 턴테이블 (플래터) × 1
- 벨트 × 1
- 폴리 커버 × 1
- 접지 단자 RCA 오디오 케이블 × 1
- AC 어댑터 (GPE053A-V120050) × 1
- 사용 설명서 (설명서) × 1
- 자세한 보증 내용은 해당 매뉴얼의 뒷면을 참조하십시오 .

사용시 주의사항

- 더스트 커버 위에 아무것도 놓지 마십시오 . 작동 중에 진동이나 낙하로 인해 소음이 발생할 수 있습니다 .
- 직사 광선, 열원 또는 기타 유사한 조건에서 장치를 설치하지 마십시오 . 본 기기의 작동 온도 범위를 초과하는 열을 발생시킬 수 있는 램프 또는 기타 장비 위에 기기를 올려 놓지 마십시오 . 변색, 변형 또는 오작동이 발생할 수 있습니다 .
- 작동 중에 장치가 뜨거워 질 수 있으므로 환기를 위해 주변에 충분한 공간을 두십시오 . 이 장치를 설치할 때 방열을 위해 다른 장치와 벽 사이에 약간의 공간 (최소 20cm 이상) 을 둡니다 .
예를 들어 랙에 배치 할 때 , 그 위에 35cm 이상 열어 두고 10cm 정도 공간을 두십시오 . 이 틈을 주지 않으면 열이 내부에 축적되어 화재가 발생할 수 있습니다 .
- 재생 중에 장치를 움직이지 마십시오 . 재생하는 동안 레코드가 회전합니다 . 재생 중에 장치를 들어 올리거나 움직이지 마십시오 . 그렇게하면 레코드 , 스타일러스 , 카트리지를 장치가 손상될 수 있습니다 .
- 이 장치를 재배치하거나 이동하기 전에 항상 레코드를 제거하십시오 . 턴테이블 (플래터) 에있는 레코드를 사

용하여 장치를 옮길 경우 레코드 , 스타일러스 및 카트리지가 손상되거나 오작동 할 수 있습니다 .

- 장치에 공급되는 전압은 후면 패널에 인쇄 된 전압과 일치해야 합니다 . 이 문제와 관련하여 의심스러운 점이 있으면 전기 기술자에게 문의하십시오 .

유지

장치 표면이 더러워지면 부드러운 천으로 닦거나 희석 된 약한 액체 비누를 사용하십시오 . 사용하기 전에 장치 의 표면을 완전히 말리십시오 .

- 화학 물질 청소용 천, 신나 또는 이와 유사한 물질을 사용하지 마십시오 . 표면에 손상을 줄 수 있습니다 .

⚠ 주의

안전을 위해 청소하기 전에 소켓에서 전원 코드를 분리하십시오 .

TEAC 인터내셔널 사이트 이용하기

아래 사이트에서 해당 기기의 업데이트를 다운로드 할 수 있습니다 .

<https://teac.jp/int/>

위 사이트 메인 페이지 우측 상단의 언어를 클릭하여 원하는 국가 또는 지역에 해당되는 언어를 선택하세요 .

레코드 다루기

레코드 잡기

레코드를 보관하거나 슬리브에서 제거할 때는 한 손으로 라벨과 가장자리를 잡고 두 손으로 가장자리를 잡고 그루브를 만지지 마십시오 .

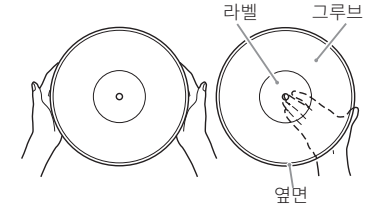

청소하기

- 레코드의 지문과 먼지는 잡음과 재생 건너뛸을 발생시키며 레코드 자체와 스타일러스를 손상시킬 수 있습니다 . 시중에서 판매하는 레코드 클리너를 사용하여 레코드를 청소하십시오 . 시너 또는 레코드 클리너 이외의 것을 사용하지 마십시오 . 그러한 화학 물질은 레코드의 표면을 해칠 수 있습니다 .
- 레코드 클리너를 사용할 때는 그루브를 따라 원 운동으로 레코드의 표면을 닦으십시오 .



사용시 주의사항

- 직사 광선에 노출하거나 덥거나 습기가 많은 곳에 레코드를 보관하지 마십시오 . 이러한 조건에서 장 시간 레코드를 보관하면 뒤틀림, 곰팡이 또는 기타 손상이 발생할 수 있습니다 .
- 여러 레코드를 쌓거나 무거운 물건을 올려놓지 마십시오 . 오랜 시간 동안 비스듬히 레코드를 보관 하지 마십시오 . 뒤틀림이나 다른 손상이 발생할 수 있습니다 .
- 단단한 물체가 오디오 그루브에 직접 닿지 않도록 하십시오 . 긁힘이 발생할 수 있습니다 .
- 레코드를 마친 후에는 항상 보관용 슬리브에 다시 넣으십시오 . 레코드를 보호받지 않은 상태로 두면 뒤틀림이나 긁힘이 발생할 수 있습니다 .
- 금이 간 레코드를 사용하지 마십시오 .

레코드 플레이어 준비하기

장치를 설치하는 동안 장치를 대기 상태로 두십시오 (13 페이지 E 참조).

1 쿠션이 톤암에 부착되어 있습니다. 화살표 방향으로 제거하십시오.

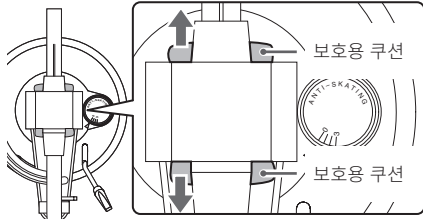

2 장치를 평평한 곳에 놓습니다.

레코드 판을 정확하게 재생할 수 있도록 평평한 곳에 놓으십시오.

3 턴테이블 (플래터) 을 설치하십시오.

턴테이블 (플래터) 을 중심 축에 맞추고 설치하십시오.

- 구멍의 큰 쪽을 아래로 내려 놓습니다.

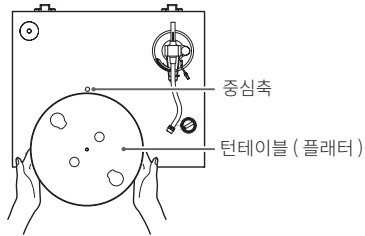

4 모터 풀리에 벨트를 거십시오.

포함된 플랫 벨트를 턴테이블 (플래터) 바깥으로 거십시오. 그리고 모터 풀리에 벨트를 거십시오.

- 벨트가 꼬이지 않도록 조심하십시오.
- 확실히 설치가 되었는지 확인하기 위하여 턴테이블 (플래터) 를 여러번 돌려보십시오.

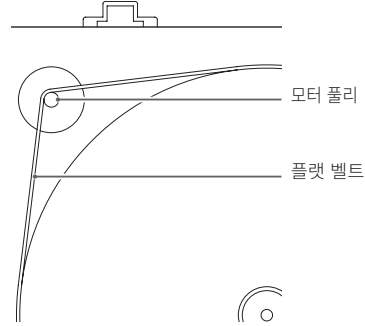

5 풀리 커버를 장착하십시오.

아래 그림과 같이 풀리의 작은 돌기와 풀리 커버의 홈을 맞춰서 끼우십시오.

- 만일 홈이 맞지 않으면 커버가 기울어질 것입니다.

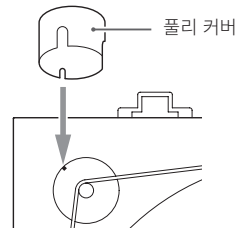

6 펠트 매트를 턴테이블 위에 올립니다.

사용하시기 전에 턴테이블과 동본된 매트를 장착하십시오.

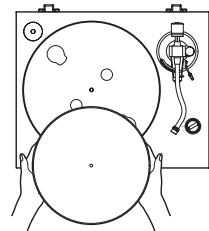

7 카운터 웨이트를 설치하십시오.

카운터 웨이트를 톤 암의 끝 부분에 놓고 부드럽게 눌러 오른쪽으로 돌려 부착하십시오.

- 카운터 웨이트를 베어링 방향으로 움직일 수 있으면 설치가 완료된 것입니다.

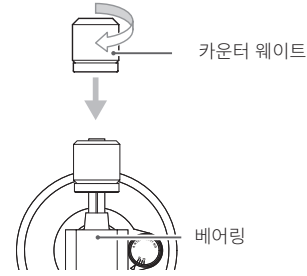

8 헤드셀을 설치하십시오.

헤드셀을 톤 암 끝에 놓고 너트를 돌려 제자리에 고정시킵니다.

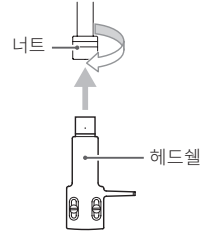

톤암 균형과 트래킹 포스 조정하기

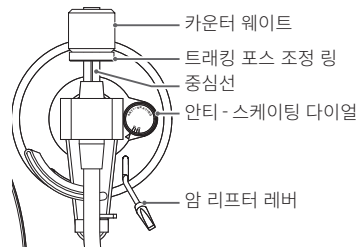

1 안티 스케이팅 다이얼을 0으로 설정하세요.

2 톤 암 걸쇠를 오른쪽으로 움직여 톤 암을 분리하십시오.

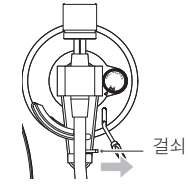

3 암 리프터 레버를 올리고 톤 암을 약간 왼쪽으로 옮깁니다.

4 암 리프터 레버를 내립니다.

5 카운터 웨이트를 돌려 톤암이 수평이 되도록 조정하십시오.

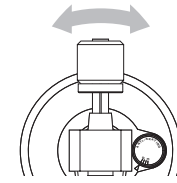

- 조절하기 전에 카트리지 스타일러스에서 보호 캡을 제거하십시오.
- 카트리지 스타일러스가 장치에 닿지 않도록 주의하십시오.

6 톤 암을 원래 위치로 되돌리고 잠금 장치를 사용하여 잠금 장치를 잠급니다.

7 스케일의 중심선이 0으로 정렬 되도록 트래킹 포스 조정 링을 돌립니다.

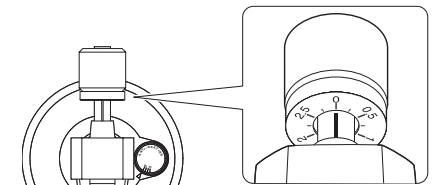

- 링만 돌리십시오. 무게추가 회전하지 않도록 주의하세요.

8 트래킹 포스 조정 링 스케일이 카트 리지에 지정된 트래킹 포스와 일치하도록 카운터 웨이트를 돌립니다.

- 포함된 카트리지의 침압은 2.0g입니다. 따라서 포함된 카트리지를 사용할 때는 카운터 웨이트 스케일에서 2으로 설정하십시오.

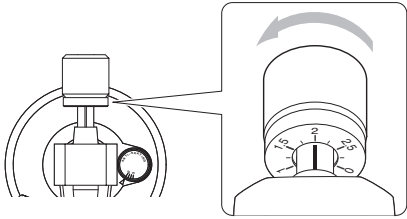

- 0에서 1,2까지 값이 변경 되도록 위 그림의 화살표 방향으로 돌리십시오.

9 안티 스케이팅 다이얼을 조절

2에서 시작하여 좌 / 우 볼륨이 균형을 이루는 위치 까지 레코드를 재생하며 (14 페이지) 조정하십시오.



주의

레코드의 상태에 따라 좌우 볼륨 밸런스가 고르지 않고 건너 뛸 수 있습니다. 이러한 경우 다음 조정을 시도하십시오.

사운드가 뒤로 건너 뛰는 경우 (스타일러스가 뒤로 스킵)
안티 스케이팅 다이얼 설정을 약간 낮춥니다.

사운드가 앞으로 건너 뛰는 경우 (스타일러스가 앞으로 건너 뛰기)
안티 스케이팅 다이얼 설정을 약간 높입니다.

연결

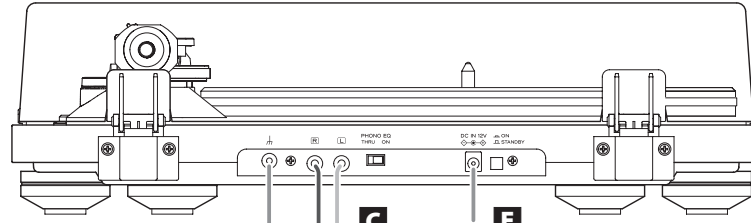

앰프 등의 라인 입력 커넥터에 연결하십시오.
PHONO EQ 스위치를 ON으로 설정하십시오.

앰프 등의 포노 입력 단자에 연결합니다.
PHONO EQ 스위치를 THRU로 설정하십시오.

앰프, 앰프 내장 스피커 시스템, 녹음 장치 등

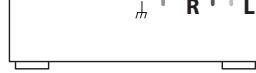

연결시 주의사항

- 모든 연결을 완료 할 때까지 장치를 연결하지 마십시오.
- 연결하려는 장치의 설명서를 주의 깊게 읽고 연결시 지침을 따르십시오.

A 접지 단자 (⏏)

이 커넥터를 앰프의 접지 단자에 연결하려면 포함 된 RCA 오디오 케이블의 접지선을 사용하십시오.

- 이것은 전기적 안전 접지가 아닙니다.

스피커의 잡음이 심한 경우

오디오 케이블의 접지선을 본 기기의 접지 단자에 연결해도 잡음이 감소하지 않으면 접지선을 분리하고 사운드를 다시 확인하십시오. 노이즈가 가장 적은 방법 (연결 / 분리됨) 을 사용하십시오.

B 아날로그 오디오 출력 커넥터 (L / R)

이것들은 아날로그 오디오 신호를 출력합니다. PHONO EQ 스위치 설정은 출력 신호의 유형을 변경합니다. 동봉 된 오디오 케이블 (또는 시판 제품) 을 사용하여 다른 장비를 본 장치의 출력 커넥터에 연결하십시오.

C PHONO EQ (오디오 출력 설정) 스위치

ON

내장 이퀄라이저 앰프로 증폭 된 신호는 아날로그 오디오 출력 커넥터 (L / R) 에서 출력됩니다.

THRU

MC 또는 MM 카트리지 신호는 아날로그 오디오 출력 커넥터 (L / R) 를 통해 직접 출력됩니다.

포노 이퀄라이제이션 프리앰프 또는 포노 입력 커넥터가 있는 앰프와 같은 포노 입력이 있는 장치에 연결하십시오.

- 공장에서 출하될 때 ON으로 설정됩니다.

주의

ON으로 설정하면 앰프의 PHONO 입력에 연결된 경우 예를 들어 스피커 및 헤드폰의 출력이 매우 커져서 장비가 손상되거나 청력이 손상될 수 있습니다.

D DC 입력 커넥터

다른 모든 연결을 완료한 후에는 동봉 된 AC 어댑터를 이 커넥터에 연결하십시오.

AC 어댑터의 전원 플러그가 콘센트에 꽂혀 있는지 확인하십시오.

- 포함되어 있지 않은 AC 어댑터는 사용하지 마십시오.
- 동봉되어 있는 플러그를 사용 지역에 맞는 플러그로 교체하여 사용하십시오.

올바른 전압을 공급하는 AC 콘센트에 전원 코드를 연결하십시오. 잘못된 전압을 공급하는 콘센트에 연결하면 화재나 감전을 초래할 수 있습니다.

콘센트에 꽂거나 플러그를 뽑을 때는 전원 플러그를 잡으십시오. 전선을 잡아 당기지 마십시오.

장시간 장치를 사용하지 않을 때는 콘센트에서 전원 코드를 뽑으십시오.

E STANDBY / ON 버튼

STANDBY / ON 버튼을 눌러 기기를 켜거나 대기 모드로 전환하십시오.

방진 커버

더스트 커버 부착

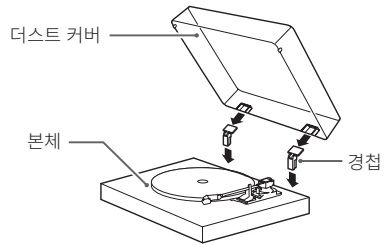

1 경첩을 본체 후면의 왼쪽과 오른쪽 끝에 있는 홀더에 완전히 삽입하십시오.

2 경첩 상단을 더스트 커버의 경첩 홀더에 맞추고 삽입하십시오.

- 재생시 더스트 커버를 닫으십시오. 의도하지 않은 접촉으로 인한 건너 뛰기가 방지되고 외부 음압이 차단되므로 잡음이 발생하기 어렵게 됩니다.
- 레코드가 재생 중일 때는 열거나 닫지 마십시오. 스타일러스가 재생을 건너 뛸 수 있습니다.
- 가능한 닫아두어 먼지가 쌓이지 않도록 하십시오.

더스트 커버 제거

더스트 커버 양쪽 끝을 잡고 천천히 들어 올려 경첩과 함께 제거하십시오. 그런 다음 더스트 커버에서 경첩을 분리하십시오.

더스트 커버 열기 및 닫기

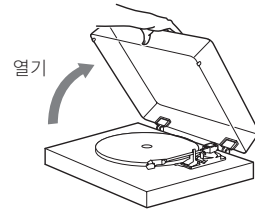

열기

더스크 커버의 앞쪽 가장자리를 잡고 멈출 때까지 천천히 들어 올리십시오.
더스트 커버는 이 위치에 고정되어 있을 것입니다.

닫기

더스트 커버가 닫힐 때까지 천천히 내리십시오.

⚠ 더스트 커버를 열거나 닫을 때와 같이 손가락이 끼지 않도록 주의하십시오.

부품의 명칭과 기능

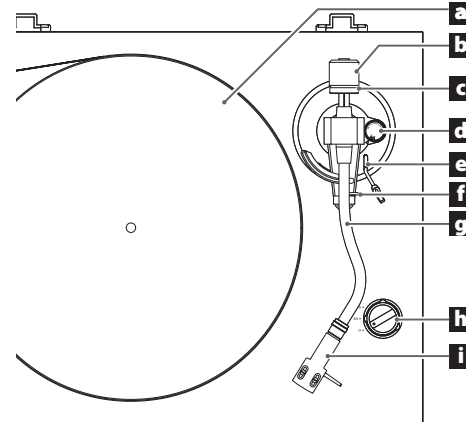

a 턴테이블 (플래터)

턴테이블 (플래터) 의 중심에 레코드를 놓습니다.

b 카운터 웨이트

c 트래킹 포스 조절 링

d 안티 - 스케이팅 다이얼

e 암 리프터 레버

톤 암을 올리거나 내릴 때 사용합니다.
손가락으로 누르는 것보다 안전하고 확실하기 때문에 암 리프터 레버를 사용하여 레코드 및 스타일러스의 손상을 피하는 것이 좋습니다.

f 톤 암 홀더

레코드를 연주하기 전에 결실을 오른쪽으로 움직여 톤 암을 해제하십시오.

g 톤 암

h 회전 속도 설정 노브

재생할 레코드에 표시된 회전 속도를 선택하십시오.
0 으로 설정하면 회전이 중지됩니다.

i 헤드셸

카트리지를 쉽게 교체 할 수 있는 범용 타입입니다.

기본 동작

레코드 재생하기

- 턴테이블을 사용하기 전에 카트리지가 스타일러스에서 보호 캡을 제거하십시오.

1 기기의 뒷면에있는 **STANDBY / ON** 버튼을 눌러서 켜십시오.

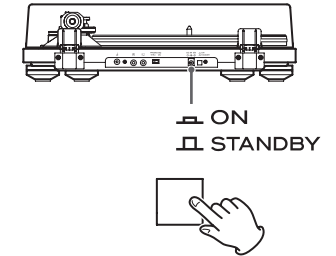

2 더스트 커버를 천천히 엽니다.

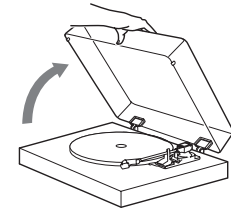

⚠ 더스트 커버를 열거나 닫을 때 손이 끼지 않도록 주의하십시오.

3 턴테이블 (플래터) 에 레코드를 놓습니다.

45 RPM 라지홀 싱글 레코드를 재생할 때는 동봉된 어댑터를 사용하십시오.

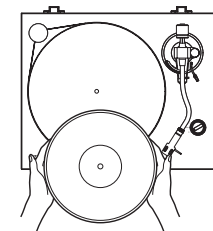

4 레코드에 표시된 회전 속도를 선택하십시오.

회전 속도는 33 1/3 또는 45 RPM 으로 설정할 수 있습니다.

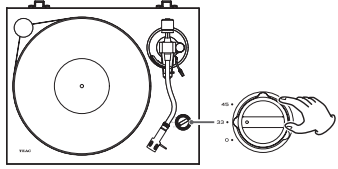

5 톤 암 걸쇠를 오른쪽으로 움직여 톤 암을 분리하십시오.

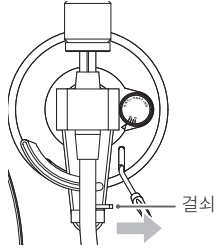

6 암 리프트 레버를 올립니다.

암 리프트를 통해 톤 암을 들어 올리므로 톤 암이 위 로 움직여도 스타일러스가 레코드에 접촉하지 않습니다.

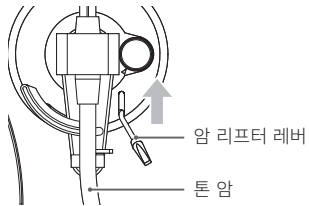

- 톤 암 리프트 레버를 올리지 않고 수동으로 톤 암을 레코드 위로 이동시킨 다음 천천히 톤 암을 낮추어 재생을 시작할 수도 있습니다.

7 톤 암을 재생을 시작하려는 트랙으로

8 이동하십시오.

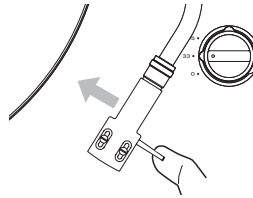

9 암 리프트 레버를 내립니다.

스타일러스 펜이 레코드에 닿아 재생이 시작될 때까지 톤 암이 천천히 낮아집니다.

- 재생 중에 더스트 커버를 닫으십시오. 의도 하지 않은 접촉으로 인한 건너 뛰기가 방지 되고 외부 음압이 차단되므로 잡음이 발생 하기 어렵게됩니다.

⚠ 더스트 커버 위에 아무 것도 놓지 마십시오.

주의

- 재생 중 톤 암이나 레코드를 만지지 마십시오. 스타일러스 팁이 손상되고 레코드에 긁힘이 생길 수 있습니다.
- 재생중 턴테이블 (플래터) 의 회전을 강제로 멈추지 마십시오. 이 제품은 DJ (다이렉트 드라이브) 용으로 설계된 턴테이블이 아니므로 오작동이 발생할 수 있습니다.

레코드 재생 중에 음량이 너무 크면 피드백이 발생할 수 있습니다. 이 경우 앰프의 볼륨을 낮추십시오.

재생 마치기

1 스타일러스를 레코드에서 분리하고 암을 원래 위치로 되돌리려면 암 리프트 레버를 올립니다.

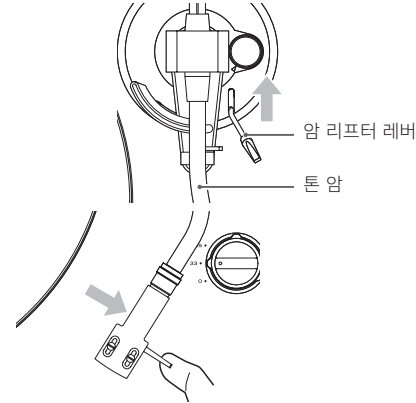

2 회전 속도 설정 노브를 0으로 돌려 턴테이블 (플래터) 을 정지시킵니다.

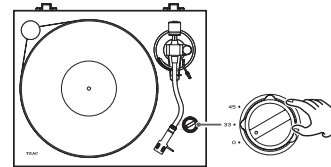

스타일러스 (바늘)

- 스타일러스가 구부러지거나 손상되면 더 이상 홈을 정확하게 재생할 수 없게 됩니다. 구부러진 바늘이 레코드를 손상시키고 오작동을 일으킬 수 있으므로 주의깊게 스타일러스를 다루십시오.
- 스타일러스를 청소할 때에는 항상 시판되는 스타일러스 클리너를 사용하십시오. 스타일러스 클리너 이외의 것을 사용하면 스타일러스가 손상될 수 있습니다.

스타일러스 교체하기

스타일러스의 끝이 마모되면 음질이 나빠질 뿐만 아니라 레코드가 손상될 수 있습니다. 약 300 시간의 재생시간이 지나면 스타일러스를 지정한 방식으로 교체하시길 권장 합니다.

Audio-Technica AT-VMN95E 로 교체하십시오.

- Audio-Technica AT-VM95E VM 타입의 카트리지가 기본 장착되어 있습니다. (장착되어 있는 카트리지에서 교체하는 부분은 녹색입니다.)

참고

VM 타입 카트리지는 MM 타입 카트리지와 같은 종류입니다.

- 스타일러스 교체는 본 설명서의 교체 방법을 따라 주십시오.

주의

- 큰 소리가 갑자기 나올 수 있으므로, 스타일러스를 교체하기 전에 전원을 끄십시오.
- 손이나 장비에 상처를 입지 않도록 조심하십시오.
- 어린이 등이 실수로 스타일러스를 삼키지 않도록 주의하십시오.
- 고객 부주의 또는 외부 원인으로 인한 구부러진 스타일러스는 보증 대상이 아닙니다.

카트리지 교환하기

카트리지를 교체하려면 먼저 헤드셀을 톤 암에서 분리하십시오.

- Audio-Technica AT-VM95E VM 타입의 카트리지와 기본 장착되어 있습니다.

참고

- VM 타입 카트리지와 MM 타입 카트리지와 같은 종류입니다.
- 카트리지 교환 시 손상방지를 위해 보호캡을 제거하지 마십시오.

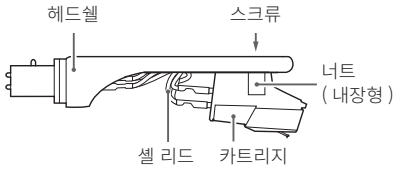

1 셀 리드 단자를 카트리지에서 분리하십시오.

2 나사를 풀고 카트리지를 제거합니다.

3 새 카트리지를 장착하고 나사를 조이십시오.

부착시 나사의 위치는 아래 그림을 참조하십시오.

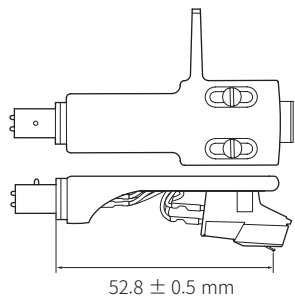

4 셀 리드 단자를 카트리지에 연결하십시오.

- 셀 리드의 신호와 색상은 아래와 같습니다.

시그널	색상
왼쪽 채널 +	백색
왼쪽 채널 -	청색
오른쪽 채널 +	적색
오른쪽 채널 -	녹색

5 톤 암의 균형을 잡고 추적력을 조정하십시오.

12 페이지의 “톤암 균형과 트래킹 포스 조정하기”의 순서를 따르십시오.

카트리지 교체시주의 사항

이 장치에 사용할 수 있는 카트리지의 무게는 제한되어 있습니다. 17 페이지의 “톤 암”을 참조하십시오. 헤드셀을 교체 할 때 동일한 페이지에 표시된 허용 카트리지 무게 (포함 된 헤드셀 포함) 도 확인하십시오.

MC 카트리지 사용

이 기기에 내장 된 이퀄라이저 앰프는 MM 카트리지 용입니다. MC 카트리지는 지원하지 않습니다.

MC 카트리지를 사용하려면 본 기기를 MC 카트리지를 지원하는 포노 이퀄라이저 앰프 또는 MC 포노 입력 커넥터가 있는 앰프에 연결하십시오. 그런 다음 본 기기의 PHONO EQ (오디오 출력) 설정 스위치를 THRU 로 설정 하십시오.

문제 해결

이 장치에 문제가 발생하면 서비스를 요청하기 전에 다음 항목을 확인하십시오. 이 장치 이외의 다른 것이 문제의 원인일 수 있습니다. 또한 연결된 장치가 올바르게 사용되고 있는지 확인하십시오.

그래도 올바르게 작동하지 않으면 기기를 구입 한 대리점에 문의하십시오.

전원이 들어오지 않습니다.

- ➔ AC 어댑터가 콘센트에 꽂혀 있는지 확인하십시오. 그런 다음 STANDBY / ON 버튼을 눌러 장치를 켜십시오 (13 및 14 페이지).

턴테이블이 회전하지 않습니다.

- ➔ STANDBY / ON 버튼을 눌러 장치를 켜십시오 (13 및 14 페이지).
- ➔ 벨트가 모터폴리에 정상적으로 장착되어 있는지 확인하십시오 (12 페이지).
- ➔ 회전 속도 설정 노브를 레코드에 표시된 회전 속도로 조정하십시오 (14 페이지).

턴테이블 회전 속도가 올바르지 않습니다.

- ➔ 회전 속도 설정 노브가 33으로 설정되고 3 분 안에 약 100 회 회전하는지 확인하십시오.

암 리프터 레버가 내려도 팔이 내려 가지 않습니다.

- ➔ 톤암을 조절하고 트래킹 포스를 재조정하십시오 (12 페이지).

소리가 이상하거나 끊어집니다.

- ➔ 앰프에 연결된 커넥터를 확인하고 PHONO EQ (오디오 출력) 설정 스위치를 설정하십시오 (13 페이지).

피치 (음 높이) 가 잘못되었습니다.

- ➔ 레코드에 표시된 회전 속도를 선택하십시오 (14 페이지).

소리가 들리지 않습니다.

- ➔ 본 기기의 아날로그 오디오 출력 커넥터를 앰프 또는 다른 장비의 오디오 입력 커넥터에 연결할 때 PHONO EQ (오디오 출력 설정) 스위치를 ON (13 페이지) 으로 설정하십시오.

재생이 불가능합니다. 소음이 있습니다.

- ➔ 턱테이블을 사용하기 전에 카트리지 스타일러 스에서 보호 캡을 제거하십시오.
- ➔ RCA 오디오 케이블을 다시 연결하십시오.
- ➔ 레코드에 지문과 먼지가 생길 경우 소음과 소리가 날 수 있습니다. 시판용 레코드 클리너를 사용하여 레코드를 청소하십시오 (11 페이지).
- ➔ 스타일러스를 청소하십시오 (15 페이지).
- ➔ 스타일러스가 닳은 경우 교체하십시오 (15 페이지). 스타일러스 교체의 필요성은 사용 조건에 따라 다르지만 약 300 시간 사용후 교체를 권장합니다.

- ➔ 전자기파를 방출하는 TV, 전자 레인지 및 기타 장치에서 가능한 멀리 두십시오.

- ➔ AC 어댑터를 다른 콘센트에 연결하십시오.

레코드가 재생 중일 때 잡음이 발생합니다.

- ➔ 트래킹 포스가 카트리지의 지정된 값보다 높으면 잡음이 발생할 수 있습니다. 트래킹 포스가 지정된 값이 되도록 재조정하십시오 (12 페이지).

소리가 건너 뜁니다.

- ➔ 진동으로 인해 발생할 수 있습니다. 본 기기를 안정된 장소에 두십시오.
- ➔ 레코드를 청소하십시오.
- ➔ 굵은 레코드는 사용하지 마십시오.
- ➔ 톤암을 조절하고 트래킹 포스를 재조정하십시오 (12 페이지). 트래킹 포스가 카트리지의 지정된 값보다 낮으면 스타일러스와 사운드가 건너 뜁니다.
- ➔ 스타일러스가 구부러진 경우 교체하십시오.

사양

턴테이블 (플래터)

드라이브 시스템..... 벨트 드라이브
 모터..... DC 모터
 회전 속도..... 33 1/3 rpm, 45 rpm
 와우 플래터..... 0.1 % 이하
 SN 비..... 67dB 이상 (A-weighted, 20kHz LFP)
 턴테이블 (플래터)..... 알루미늄 다이 캐스트 / 직경 30cm

톤 암

암유형..... 스태틱 밸런스드 S형 톤암
 유효 암 길이..... 223 mm
 트래킹 포스 변화 범위..... 0-5 g
 수용 가능한 카트리지 무게..... 3.0-12 g
 14-23 g (헤드휠 포함)

카트리지

타입..... VM(MM 과 동일)
 출력 전압..... 4.0 mV (1 kHz, 5 cm/s)
 트래킹 포스..... 1.8-2.2 g (2.0 g 권장)
 카트리지 무게..... 6.1 g
 헤드셀 무게 포함..... 11 g (나사, 너트 및 와이어 포함)
 ● 스타일러스 교체의 필요성은 사용 조건, 그러나 약 300 시간 사용 후 교체를 권장합니다.
 ● 본 제품에는 Audio-Technica AT-VM95E 타입 카트릿지가 기본 장착되어 있습니다.
 (장착되어 있는 교체가능한 바늘의 몸체는 녹색입니다.)
 참고 : VM 타입 카트리지는 MM 타입 카트리지와 동일한 방식입니다.
 ● 교체 스타일러스 모델 : Audio-Technica AT-VMN95E

출력 전압

PHONO EQ THRU..... 4.0 mV (1 kHz, 5 cm/s)
 PHONO EQ ON..... 224 mV (-13 dBV)
 출력 단자..... RCA

일반

AC 어댑터
 입력..... AC 100 V - AC 240 V, 50/60 Hz
 출력..... DC 12 V, 500 mA
 소비 전력
 대기..... 0.5 W 이하
 ON (33, 45)..... 2.0 W 이하
 무게..... 5.0 kg
 작동 온도 범위..... 5° C ~ 35° C
 치수 (W × H × D) (돌출부 포함)
 더스트 커버가 닫혀있을 때..... 420 × 117 × 356 mm
 더스트 커버를 열었을 때..... 420 × 381 × 402 mm
 더스트 커버를 제거하면..... 420 × 102 × 356 mm

- 성능 데이터는 20 도씨에서 규정됩니다.

구성품

펠트 매트 × 1
 45 RPM 어댑터 × 1
 카운터 웨이트 × 1
 헤드셀 × 1
 Audio-Technica VM 타입 (듀얼 마그넷) 스테레오 카트릿지 (AT-VM95E) 기본 장착
 턴테이블 (플래터) × 1
 벨트 × 1
 폴리 커버 × 1
 접지 단자 RCA 오디오 케이블 × 1
 AC 어댑터 (GPE053A-V120050) × 1
 사용 설명서 (설명서) × 1
 ● 자세한 보증 내용은 해당 메뉴얼의 뒷면을 참조하십시오.

- 사양 및 외관은 예고없이 변경 될 수 있습니다.
- 무게와 치수는 근사치입니다.
- 이 사용 설명서의 그림은 생산 모델과 약간 다를 수 있습니다.

WARRANTY

This warranty gives you specific legal rights, and you may also have other rights that vary by country, state or province.

If you have a warranty claim or request, please contact the dealer where you bought the product.

TEAC

Japan:
TEAC CORPORATION

1-47 Ochiai, Tama-shi, Tokyo 206-8530, Japan
<https://teac.jp/int/>

This product has a serial number located on the rear panel. Please write it here and retain this for your records.

Model name: TN-3B-SE Serial number

0921 MA-3351A