

ANZHEE

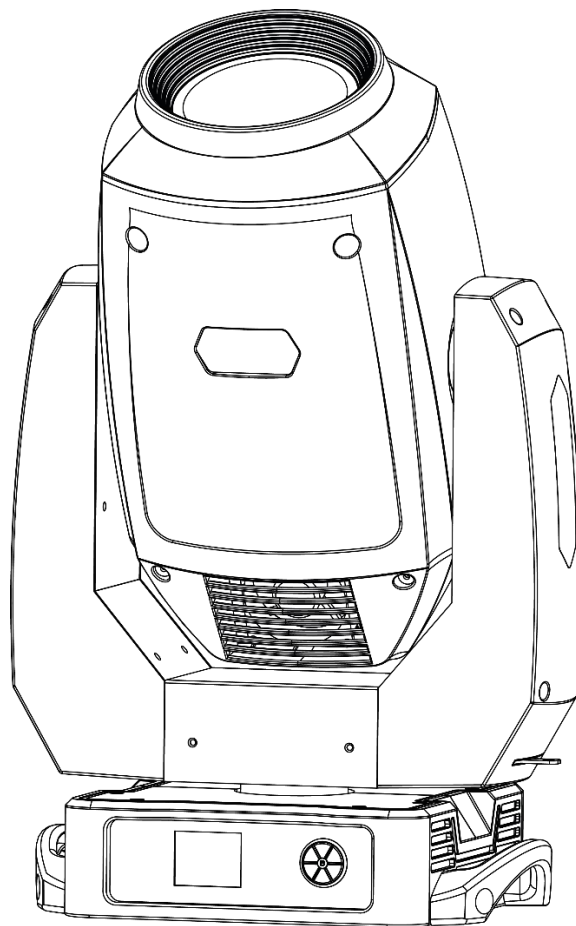

PRO H200Z-SPOT CMY

Паспорт. Руководство пользователя.

Содержание

1. Введение	3
2. Правила эксплуатации	3
3. Меры предосторожности при монтажных работах.....	4
4. Электротехническая безопасность.....	5
5. Техническое обслуживание и очистка.....	6
6. Замена плавкого предохранителя.....	6
7. Схема распайки разъемов DMX	7
8. Функции меню прибора	8
9. Таблица каналов управления	12
10. Технические характеристики.....	17
11. Габариты прибора.....	18
12. Фотометрические данные	16
13. Гарантийные обязательства.....	19

1. Введение

Благодарим вас за то, что выбрали профессиональный световой прибор **Anzhee PRO H200Z-SPOT CMY**

ВНИМАНИЕ!

В целях собственной безопасности, пожалуйста, внимательно изучите данное руководство по эксплуатации перед установкой и эксплуатацией оборудования.

Данный прибор прошел двухэтапный контроль качества перед выпуском с производства и отправкой клиенту. При получении тщательно проверьте картонную упаковку на предмет повреждений во время транспортировки. При распаковке также внимательно осмотрите непосредственно сам прибор. В случае обнаружения любых повреждений, причиненных во время транспортировки, свяжитесь с поставщиком и не используйте прибор.

2. Правила эксплуатации

- Если прибор подвергся воздействию перепада температур, вызванного изменениями в условиях окружающей среды, не включайте его до тех пор, пока он не достигнет комнатной температуры.
- Во время транспортировки или перемещения избегайте падений прибора, сильных встрясок и вибраций.
- Не переносите прибор за вращающиеся элементы. Это может привести к повреждению механических частей прибора.
- Перед установкой прибора убедитесь в том, что место для его монтажа соответствует требованиям к безопасности.
- Проверьте состояние всех линз. Рекомендуется заменять линзы в случае возникновения повреждений или сильных царапин.
- Чтобы гарантировать длительный срок службы прибора, не устанавливайте его в сырых помещениях, а также в помещениях, температура окружающей среды в которых превышает 40 градусов.
- Не укладывайте силовые кабели на пол, чтобы избежать травм, вызываемых поражением электрическим током.
- Убедитесь в том, что установкой и эксплуатацией светового прибора занимается квалифицированный специалист, знакомый с его работой и обладающий соответствующими навыками и квалификацией. Большинство повреждений и травм происходят по причине неправильного обращения с оборудованием.
- Сохраните оригинальную упаковку прибора для его дальнейшей транспортировки в случае необходимости.
- Избегайте перегрева прибора, воздействия на него чрезмерной влаги или пыли.
- Не пытайтесь производить замену элементов в приборе без инструкций со стороны производителя или сертифицированной сервисной службы.

- Гарантия не распространяется на неисправности, например, короткие замыкания, поражения электрическим током и т.д., вызванные отказом пользователя следовать инструкциям, изложенным в настоящем руководстве, или неправомерным использованием оборудования.
- Не направляйте световой поток прибора на горючие вещества.
- Расстояние между прибором и освещаемым объектом должно быть не менее 2 метров.
- Не смотрите на источник света, тем более через увеличительные стекла, (особенно это касается людей, страдающих приступами эпилепсии), так как луч света может вызвать повреждения органов зрения.
- Обеспечьте минимальное свободное пространство в 10 см от вентиляционных отверстий для нормального охлаждения прибора.

3. Меры предосторожности при монтажных работах

- Установка приборов на высоте требует особых знаний и опыта, знаний расчета рабочих нагрузок, использования специальных материалов и средств для монтажа, периодическую инспекцию как монтажных работ, так и самого прибора. Если Вы не обладаете таким опытом – не пытайтесь провести монтаж самостоятельно, а прибегайте к услугам профессионалов. Игнорирование этого требования может привести к травмам различной степени.
- Монтаж прибора необходимо производить с использованием надежной и устойчивой конструкции.
- Не забывайте остудить прибор перед тем, как его касаться руками.
- Никогда не используйте прибор без защитных кожухов корпуса! Не пытайтесь использовать прибор, если корпус поврежден.
- Во время монтажа, демонтажа и обслуживания прибора, установленного на высоте, нахождение людей в зоне установки (возможной зоне падения предметов) категорически запрещено
- Прибор можно подвешивать, или устанавливать на поверхность. Перед монтажом прибора на поверхность или специальную конструкцию, убедитесь в том, что она сможет выдержать вес, в 10 раз превышающий вес прибора.
- В качестве дополнительной меры предосторожности во избежание повреждений и травм, вызываемых поломкой крепежных деталей, используйте страховочные тросы. Убедитесь в том, что все крепежные винты надёжно закреплены при монтаже прибора.
- После установки прибора обеспечьте ограничение доступа к нему людей, особенно детей.
- Прибор должен быть надёжно закреплен. Если Вы не уверены в невозможности падения прибора – не устанавливайте прибор!
- Убедитесь в том, что расстояние между любым горючим материалом (например, декорацией) и прибором составляет минимум 0,5 м. Не допускается монтаж оборудования непосредственно на воспламеняющихся поверхностях.
- Никогда не касайтесь шнура питания, вилки и розетки мокрыми или

влажными руками!

- Если Вы намерены произвести его очистку, сначала отсоединяйте его от сети электропитания. Для этого выдерните шнур питания из розетки, удерживая его за вилку!
- Для защиты от поражения электрическим током приборы должны быть заземлены (защищены). Сеть питания должна быть снабжена предохранителем или автоматическим выключателем, а также изоляционной защитой.
- В целях безопасности не устанавливайте прибор в проходах, в местах установки сидений, в местах доступных для детей и животных.
- Недопустимо, чтобы внутрь корпуса попадали посторонние предметы (конфетти, хлопунки, пузыри и пр.). В противном случае, они могут нарушить изоляцию, что может привести к короткому замыканию!
- Прибор необходимо устанавливать в хорошо проветриваемых местах, на расстоянии 50 сантиметров от стен. После установки проверьте вентиляционную решетки и вентиляторы на предмет чистоты и беспрепятственной работы.

4. Электротехническая безопасность

- Прибор относится к приборам класса защиты I. Прибор должен быть заземлен. Подключение прибора к электрической сети должен осуществлять квалифицированный сотрудник.
- Убедитесь в том, что напряжение и частота питающей сети соответствует техническим требованиям к системе электропитания прибора.
- Никогда не подключайте прибор к диммеру (регулятору, светорегулятору интенсивности освещения).
- Не рекомендуется подключать более четырех световых приборов последовательно во взаимосвязанную цепь, когда питание от одного прибора к другому осуществляется с помощью пропускного светлого серого разъема типа «PowerCon» - POWER OUT).
- Шнуры электропитания необходимо прокладывать таким образом, чтобы их нельзя было передавить другими предметами.
- Регулярно проверяйте шнур питания прибора на целостность. В случае обнаружения повреждений, отключите его от сети электропитания и замените на новый!
- Отключайте кабель питания от сети, удерживая его за вилку. Никогда не отключайте прибор, дергая его за шнур.
- Подключайте прибор к сети электропитания только после того, как прибор будет полностью установлен, закреплен и застрахован. Подключайте шнур питания в самую последнюю очередь.

5. Техническое обслуживание и очистка

Чтобы сохранить оборудование в надлежащем состоянии и продлить срок его службы, мы рекомендуем регулярно производить его профилактику. Частота профилактических процедур зависит от условий и частоты эксплуатации оборудования. Рекомендуется производить очистку прибора не реже 1 раза в 20-60 дней

1. Регулярно производите очистку линз с внешней и внутренней стороны, чтобы не допустить ослабления потока света в результате скопления на них пыли.
2. Регулярно производите очистку вентиляторов от пыли.
3. Для очистки труднодоступных деталей используйте баллоны со сжатым воздухом
4. Каждые 3-6 месяцев квалифицированный инженер должен производить тщательный внутренний осмотр прибора, чтобы удостовериться в надлежащем состоянии контактов электрической цепи и предотвратить перегрев оборудования в местах ненадежных контактов.

ВНИМАНИЕ!

Мы рекомендуем регулярно производить очистку оборудования. Для очистки используйте влажную, безворсовую ткань. Пожалуйста, не используйте растворители на спиртовой основе.

6. Замена плавкого предохранителя

ВАЖНО!

При замене предохранителя необходимо менять его на предохранитель того же типа и номинала. Если предохранитель перегорает неоднократно, пожалуйста, обратитесь в сервисный центр.

1. Отключите вилку от розетки и отсоедините разъем шнура питания от устройства.
2. Откройте держатель предохранителя на задней панели с помощью подходящей отвертки.
3. Извлеките неисправный предохранитель из держателя предохранителя.
4. Вставьте новый предохранитель в держатель предохранителя.
5. Вставьте держатель предохранителя на место.

Устанавливать, эксплуатировать и обслуживать прибор могут только квалифицированные пользователи. Все процедуры необходимо осуществлять в соответствии с инструкциями, изложенными в данном руководстве.

7. Схема распайки разъемов DMX

Если Вы пользуетесь контроллером с 5-контактным выходом DMX, вам потребуется переходник с 5-контактного разъема на 3-контактный.

3-контактный разъем XLR:

Контакт 1: экран,
контакт 2: отрицательный сигнал (-),
контакт 3: положительный сигнал (+).

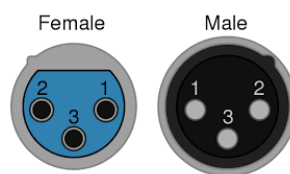

5-контактный разъем XLR:

Контакт 1: экран,
контакт 2: отрицательный сигнал (-),
контакт 3: положительный сигнал (+).
Контакты 4 и 5 не используются.

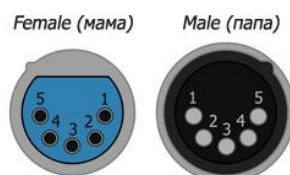

Если при установке оборудования необходимо использовать DMX кабель большой длины, или же необходимо проложить его в местах с повышенным уровнем электрических помех, рекомендуется использовать терминатор DMX линии. Устройство позволяет предотвратить искажение цифровых управляющих сигналов, вызываемое электронными помехами. DMX терминатор представляет собой XLR вилку male (папа) с резистором на 120 Ом, подключенным между 2 и 3 контактами, которая подключается к выходной XLR розетке последнего прибора в цепи.

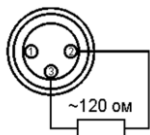

ВНИМАНИЕ!

Использование некачественных кабелей может привести к искажению сигнала и прекращению работы сигнальной линии, что может вызвать проблемы в управлении световыми приборами.

8. Функции меню прибора

- S1: Возврат** ◀
- S2: Вниз** ▼
- S3: Ввод** (OK) ▶
- S4: Вверх** ▲

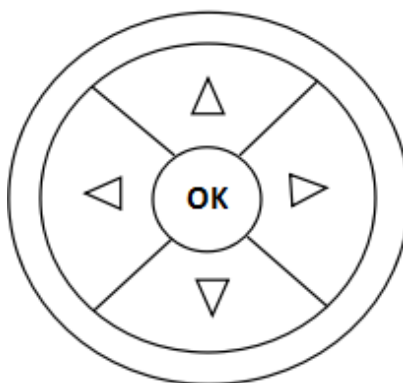

Раздел меню	Подменю 1 уровня	Подменю 2 уровня	Значение / Комментарий
Address (Адрес)	Address Setting (Настройка адреса)		а) Нажмите S3, чтобы войти в подменю; б) Нажмите S2 или S4, чтобы изменить DMX адрес в диапазоне от 1 до 512; в) Нажмите S3, чтобы сохранить настройки и выйти из меню; г) Нажмите S1, чтобы покинуть меню без сохранения настроек.
Fixture Setting (Настройки прибора)	Channel Mode (Выбор канального режима)	Standard Mode (стандартный)	Выберите меню "Channel Mode" а) Нажмите S3, чтобы войти в подменю; б) Нажмите S2 или S3 чтобы выбрать канальный режим; в) Нажмите S3, чтобы сохранить настройки и выйти из меню; г) Нажмите S1, чтобы покинуть меню без сохранения настроек.
		Extend Mode (расширенный)	
	Pan/Tilt (Перемещение по X/Y)	Invert Pan (по X в обратную сторону)	Выберите меню "Invert Pan/Tilt" а) Нажмите S3, чтобы войти в подменю; б) Нажмите S2 или S4, чтобы выбрать параметр ON/Off; в) Нажмите S3, чтобы сохранить настройки и выйти из меню;
Invert Tilt (по Y в обратную сторону)			

			d) Нажмите S1, чтобы покинуть меню без сохранения настроек.
		Swap Pan-Tilt (поменять местами перемещение по X/Y)	Выберите меню "Swap Pan-Tilt" а) Нажмите S3, чтобы войти в подменю; b) Нажмите S2 или S4, чтобы выбрать параметр ON/Off; c) Нажмите S3, чтобы сохранить настройки и выйти из меню; d) Нажмите S1, чтобы покинуть меню без сохранения настроек.
	Curve (Кривая)	Exp-Curve (экспоненц)	Выберите меню "Curve" а) Нажмите S3, чтобы войти в подменю; b) Нажмите S2 или S4, чтобы выбрать кривую диммера; c) Нажмите S3, чтобы сохранить настройки и выйти из меню; d) Нажмите S1, чтобы покинуть меню без сохранения настроек.
		Linear (Линейная)	
		Log-Curve (логарифм)	
		S-Curve (S-образная)	
	Reset (Сброс)	Head Reset (Сброс настроек)	Выберите меню "Reset" а) Нажмите S3, чтобы войти в подменю; b) Нажмите S2 или S4, чтобы сбросить настройки; c) Нажмите S3, чтобы сохранить настройки и выйти из меню; d) Нажмите S1, чтобы покинуть меню без сохранения настроек.
		Pan/Tilt Reset (Сброс настроек по X/Y)	
		All Reset (Сброс всех настроек)	
Manual (Ручное управление)	Pan (по X)	0 - 250	Выберите меню "Channel" а) Нажмите S3, чтобы войти в подменю; b) Нажмите S2 или S4, чтобы выбрать канал;
	Tilt (по Y)	0 - 250	
	Dimmer (Диммер)	0 - 250	

Strobe (Стробоскоп)	0 - 250	с) Нажмите S4, чтобы войти в следующее подменю; d) Нажмите S2 или S4, чтобы изменить значение в диапазоне от 0 до 255; е) Нажмите S3, чтобы сохранить настройки и выйти из меню; f) Нажмите S1, чтобы покинуть меню без сохранения настроек.
Сyan (Синий)	0 - 250	
Magenta (Пурпурный)	0 - 250	
Yellow (Желтый)	0 - 250	
Color 1 (Цвет 1)	0 - 250	
Color 2 (Цвет 2)	0 - 250	
Color 3 (Цвет 3)	0 - 250	
Fixed-Gobo (Фикс. гобо)	0 - 250	
Rot-Gobo (Вращ. гобо)	0 - 250	
Rot-Gobo Rot (Вращение гобо)	0 - 250	
Iris (Ирисовая диафрагма)	0 - 250	
Prism 1 (Призма 1)	0 - 250	
Prism 1 Rot (Вращение призмы 1)	0 - 250	
Prism 2 (Призма 2)	0 - 250	
Prism 2 Rot (Вращение призмы 2)	0 - 250	
Frost (Эффект Фрост)	0 - 250	
Focus (Фокус)	0 - 250	

	Zoom (Зум)	0 - 250		
Run Mode (Режим работы)	Stop (Остановка)		Выберите меню "Run Mode" а) Нажмите S3, чтобы перейти в подменю настройки программы; б) Нажмите S2 или S4, чтобы выбрать программу; в) Нажмите S3 чтобы сохранить программу и выйти из меню; г) Нажмите S1, чтобы покинуть меню без сохранения настроек.	
	Avto program 1 (Программа 1)			
	Avto program 2 (Программа 2)			
	Avto program 3 (Программа 3)			
System (Системные настройки)	Backlight Setting (Подсветка)	Auto (Авто)	Выберите меню "Backlight Setting" а) Нажмите S3, чтобы перейти в подменю; б) Нажмите S2 или S4, чтобы выбрать параметр подсветки; в) Нажмите S3, чтобы сохранить настройки и выйти из меню; г) Нажмите S1, чтобы покинуть меню без сохранения настроек.	
		Keep On (включена)		
	Display (Экран) Chinese (Китайский)	Normal (стандартный)		Выберите меню "Display" а) Нажмите S3, чтобы перейти в подменю; б) Нажмите S2 или S4, чтобы выбрать параметр работы экрана; в) Нажмите S3, чтобы сохранить настройки и выйти из меню; г) Нажмите S1, чтобы покинуть меню без сохранения настроек.
		Turnover (Перевернутый)		
Language (Язык)	Chinese (Китайский)			
	Language (Язык)			

9. Таблица каналов управления

Канальный режим		Функция	Значение	Описание	
25 CH	30 CH				
1	1	PAN	0-255	Перемещение по X	
				0-100%	
2	2	PAN FINE	0-255	Точное перемещение по X	
				0-100%	
3	3	TILT	0-255	Перемещение по Y	
				0-100%	
4	4	TILT FINE	0-255	Точное перемещение по Y	
				0-100%	
5	5	PAN/TILT SPEED	0-255	Скорость перемещения по X/Y	
				быстро → медленно	
6	6	DIMMER	0-255	Диммер	
				0-100%	
	7	DIMMER FINE	0-255	Диммер точно	
				0-100%	
7	8	STROBE		Стробоскоп/затвор	
				0-3	Закрит
				4-103	Стробоскоп медленно → быстро
				104-107	Открыт
				108-207	Импульсно медленно → быстро
				208-212	Открыт
				213-251	Произвольно
				252-255	Открыт
8	9	CYAN	0-255	Синий	
				0-100%	
9	10	MAGENTA	0-255	Пурпурный	

				0-100%
10	11	YELLOW	0-255	Желтый
				0-100%
11	12	COLOR 1	0-255	Цвет 1
				0-100%
12	13	COLOR 2	0-255	Цвет 2
				0-100%
13	14	COLOR 3	0-255	Цвет 3
				0-100%
14	15	GOBO (STATIC)		Колесо со статичными гобо
			0-9	Пустое отверстие
			10-19	Гобо 1
			20-29	Гобо 2
			30-39	Гобо 3
			40-49	Гобо 4
			50-59	Гобо 5
			60-69	Гобо 6
			70-79	Гобо 7
			80-89	Дрожание гобо 1: медленно → быстро
			90-99	Дрожание гобо 2: медленно → быстро
			100-109	Дрожание гобо 3: медленно → быстро
			110-119	Дрожание гобо 4: медленно → быстро
			120-129	Дрожание гобо 5: медленно → быстро
			130-139	Дрожание гобо 6: медленно → быстро
			140-149	Дрожание гобо 7: медленно → быстро
150-202	Вращение (по ч.с.) быстро → медленно			

			203-255	Вращение (против ч.с.) медленно → быстро
15	16	GOBO (ROTATING)		Вращение гобо колеса
			0-9	Пустое отверстие
			10-19	Гобо 1
			20-29	Гобо 2
			30-39	Гобо 3
			40-49	Гобо 4
			50-59	Гобо 5
			60-69	Гобо 6
			70-79	Гобо 7
			80-89	Дрожание гобо 1: медленно → быстро
			90-99	Дрожание гобо 2: медленно → быстро
			100-109	Дрожание гобо 3: медленно → быстро
			110-119	Дрожание гобо 4: медленно → быстро
			120-129	Дрожание гобо 5: медленно → быстро
			130-139	Дрожание гобо 6: медленно → быстро
			140-149	Дрожание гобо 7: медленно → быстро
			150-202	Вращение (по ч.с.) быстро → медленно
203-255	Вращение (против ч.с.) медленно → быстро			
16	17	GOBO ROTATION		Вращение гобо
			0-127	Положение гобо
			128-191	Вращение гобо (по ч.с.) быстро → медленно
			192-255	Вращение гобо (против ч.с.) медленно → быстро
	18	GOBO ROTATION FINE	0-255	Точное индексирование гобо
				0-100%

17	19	FOCUS	0-255	Фокус	
				0-100%	
	20	FOCUS FINE	0-255	Точный фокус	
				0-100%	
	21	AUTO FOCUS		Автофокус	
				0-55	Автофокус отключен
				56-105	Автофокус 3м
				106-155	Автофокус 5м
				156-205	Автофокус 10м
				206-255	Автофокус 15м
18	22	ZOOM	0-255	Зум	
				0-100%	
	23	ZOOM FINE	0-255	Точный зум	
				0-100%	
19	24	PRISM 1		Призма 1	
				0-127	Без призмы
				128-255	Используется призма 1
20	25	PRISM 1 ROTATION		Вращение призмы 1	
				0-127	0-100%
				128-191	Вращение (по ч.с.) быстро → медленно
				192-255	Вращение (против ч.с.) медленно → быстро
21	26	PRISM 2		Призма 2	
				0-127	Без призмы
				128-255	Используется призма 2
22	27	PRISM 2 ROTATION		Вращение призмы 2	
				0-127	0-100%
				128-191	Вращение (по ч.с.) быстро → медленно
				192-255	Вращение (против ч.с.) медленно → быстро
23	28	IRIS	0-255	Ирисовая диафрагма	

				0-100%
24	29	FROST	0-255	Эффект «Фrost»
				0-100%
25	30	RESET		Сброс
			0-31	Функция не задана
			32-63	Сброс настроек перемещения по X/Y
			64-95	Сброс настроек прожектора
			96-127	Полный сброс
			128-159	Функция зарезервирована
			160-191	Функция зарезервирована
			192-223	Функция зарезервирована
			224-255	Функция зарезервирована

10. Технические характеристики

ИСТОЧНИК СВЕТА

- Источник света: белый светодиод, 200 Вт.
- Срок службы светодиода: более 60 000 часов
- Цветовая температура: 6500К
- Индекс цветопередачи (CRI): 80
- Световой поток: 20 500 лм

КЛЮЧЕВЫЕ ХАРАКТЕРИСТИКИ

- Тип эффекта: BEAM SPOT WASH
- Угол раскрытия луча: 5°-42°
- Тип цветосмещения: CMY
- Цветовое колесо: 9 цветов + белый
- 1 колесо гобо: 7 статичных гобо рисунков + открытый
- 2 колесо гобо: 7 вращающихся гобо рисунков + открытый, быстроръемные кассеты для гобо.
- Размер сменных гобо: внешний диаметр 26,8 мм, толщина 4 мм
- Количество призм: 2
- Тип призмы:
 - Вращающаяся в обоих направлениях 11° 3-хгранная призма
 - Вращающаяся в обоих направлениях 12° 8-мигранная призма
- Ирисовая диафрагма: наличие
- Эффект «Фрост»: наличие
- Стробоскоп: электронный, частота 1 – 15 раз/с
- Вращение:
 - Вращение по оси X (PAN): 540° (16 бит)
 - Наклон по оси Y (TILT): 270° (16 бит)
- Автокоррекция положения PAN / TILT

УПРАВЛЕНИЕ

- Протоколы управления: DMX512
- Количество каналов DMX: 25/30 каналов

ГАБАРИТЫ, ВЕС

- Габариты: 420 x 650x 290 мм
- Вес: 22 кг

ПИТАНИЕ

- Входное напряжение: 100-240 В AC 50/60Гц
- Номинальная мощность: 500 Вт @220 В
- Плавкий предохранитель: 8 А, 250 В

11. Габариты прибора

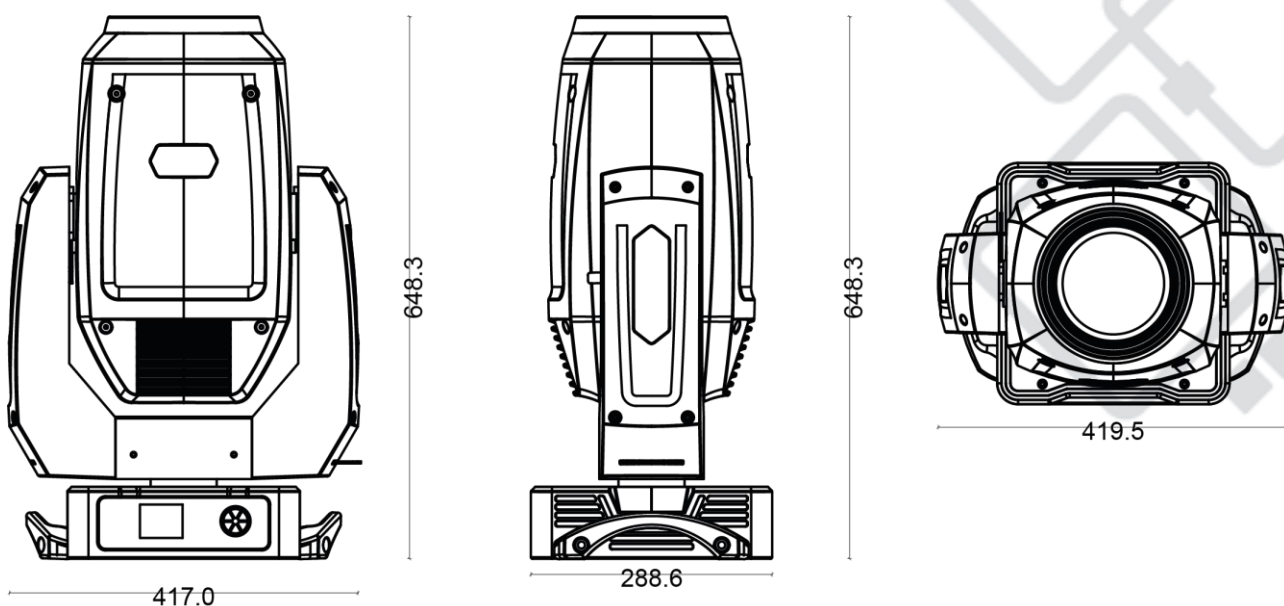

12. Фотометрические данные

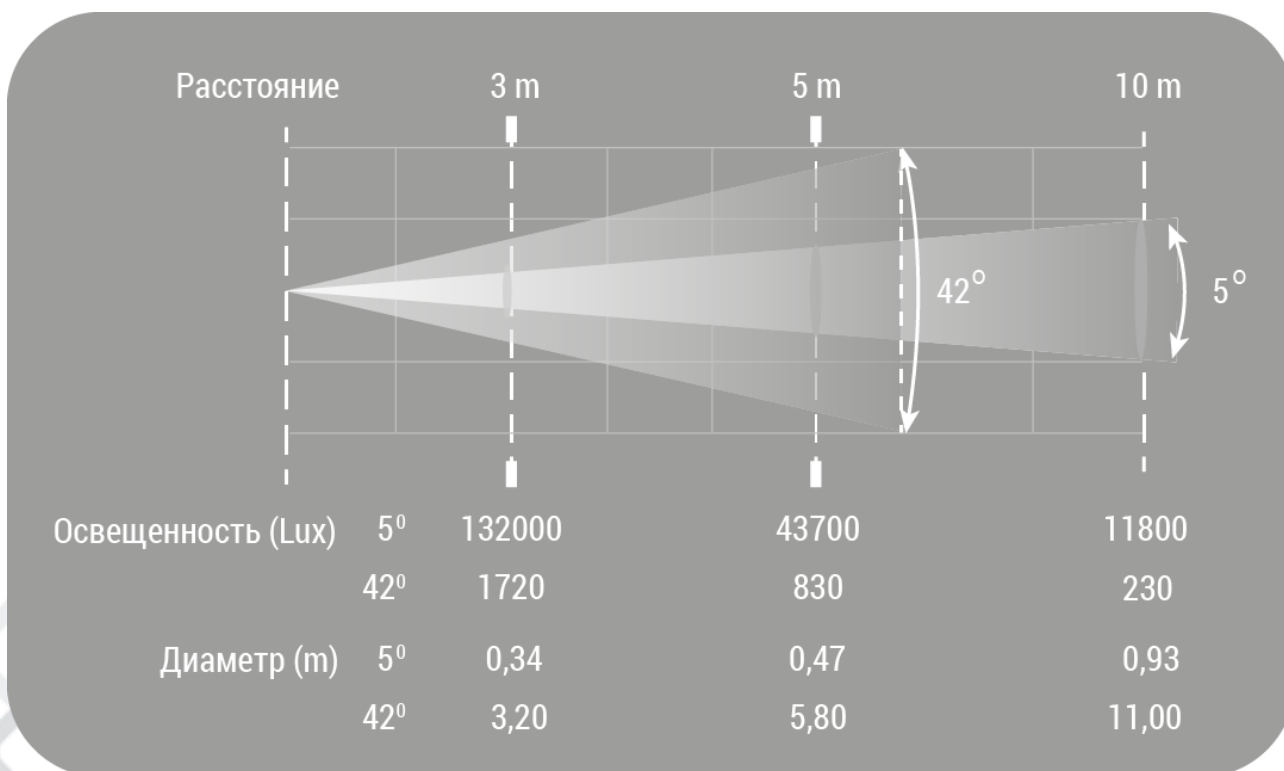

13. Гарантийные обязательства

1. Производитель гарантирует соответствие техническим характеристикам при соблюдении условий эксплуатации, транспортирования, хранения и монтажа.
2. Гарантийный срок эксплуатации исчисляется со дня продажи. При отсутствии корректно заполненного гарантийного талона и штампа поставщика в данном гарантийном талоне, условия гарантии регламентируются договором, а срок гарантии исчисляются со дня подписания акта приема-передачи оборудования.
3. При выявлении неисправностей в течение гарантийного срока поставщик обязуется осуществить ремонт изделия за свой счет. Гарантийные обязательства выполняются только при условии соблюдения правил установки и эксплуатации изделия.
4. Гарантийные обязательства не выполняются при:
 - наличии механических, термических повреждений оборудования или его частей;
 - наличии следов несанкционированного вскрытия и ремонта прибора;
 - наличия следов попадания жидкостей внутрь прибора.

При обнаружении вышеописанных нарушений ремонт производится на платной основе.

5. По вопросам сервисного обслуживания оборудования следует обращаться непосредственно к поставщику. В случае возникновения сложностей в решении сервисных вопросов с поставщиков, вы можете обратиться напрямую к компании-вендору (контакты указаны на сайте www.anzhee.ru), обязательно предоставив документ приема-передачи оборудования от поставщика.

ГАРАНТИЙНЫЙ ТАЛОН № _____

Наименование	Anzhee PRO H200Z-SPOT CMY
Серийный номер	
Гарантийный срок	
Дата продажи	
Продавец	

Подпись продавца _____

М.П.

=====

«Товар получил в исправном состоянии. С гарантийными условиями ознакомлен и согласен».

Подпись покупателя _____

ОТМЕТКИ О ПРОИЗВЕДЕННОМ РЕМОНТЕ:

Дата ремонта _____

Произведенный ремонт _____

Дата ремонта _____

Произведенный ремонт _____









✉ support@anzhee.ru

🌐 www.anzhee.ru