

Руководство пользователя

Правила безопасной эксплуатации

Расположение

Использование прибора в перечисленных ниже местах может привести к его выходу из строя:

- где на него попадают прямые солнечные лучи,
- с повышенной температурой и/или влажностью
- с повышенным уровнем пыли и грязи
- с повышенным уровнем вибраций
- подверженных воздействию сильных электромагнитных полей

Электропитание

Подключите указанный в Руководстве адаптер питания к розетке с напряжением, указанным в данном Руководстве. Не подключайте адаптер к сети с напряжением, отличным от паспортного.

Взаимодействие с другими электроприборами

В работе радио- и телевизионных приемников, расположенных рядом с прибором, могут возникать помехи. Устанавливайте данный прибор на достаточно большом расстоянии от радио- и телевизионных приемников.

Обращение

Во избежание поломки не прикладывайте излишних усилий к переключателям и кнопкам прибора.

Уход

Если поверхность прибора загрязнилась, удаляйте грязь чистой сухой тканью. Не употребляйте жидкие растворители, бензин, чистящие смолы или легко воспламеняющиеся полироли.

Сохраните данное руководство

После прочтения сохраните данное Руководство в качестве справочника по работе с прибором.

Не допускайте попадания внутрь посторонних предметов

Никогда не располагайте емкости с жидкостью вблизи от данного оборудования. При попадании внутрь корпуса жидкость может привести к короткому замыканию, пожару или удару электротоком.

Не допускайте попадания металлических объектов внутрь корпуса прибора. Если это все же произошло, немедленно отключите прибор от розетки, после чего обратитесь к ближайшему дилеру KORG или по месту приобретения оборудования.

ЗАМЕЧАНИЕ: по результатам тестирования данный прибор признан соответствующим требованиям класса Б (Class B) для цифрового оборудования (раздел 15 правил FCC). Данные стандарты определяют допустимый уровень вредного для здоровья излучения в жилых помещениях. Данный прибор генерирует, использует и может излучать электромагнитные волны радиочастотного диапазона и в случае несоблюдения изложенных ниже правил и ограничений может стать источником радиочастотных помех. Гарантировать полное отсутствие подобных помех в том или ином помещении не представляется возможным. Если при использовании данного оборудования наблюдаются серьезные помехи при работе расположенных вблизи телевизионных и радиоприемников, пользователь должен попытаться уменьшить уровень помех с помощью следующих методов:

- Изменить ориентацию приемной антенны в пространстве.
- Увеличить расстояние между оборудованием и радиоприборами.
- Подключить оборудование и радио-/телевизионные приборы к разным фазам электросети.
- Обратиться к квалифицированному специалисту или по месту приобретения оборудования.

Если коммутационные кабели идут в комплекте поставки прибора, обязательно используйте именно их. Внесение модификаций и изменений в конструкцию прибора без разрешения компании-производителя может привести к утрате права пользования прибором.

Важное замечание для пользователей

Данный продукт был произведен в строгом соответствии со спецификациями и требованиями к электропитанию страны, на территории которой предусмотрена эксплуатация данного устройства. При покупке через Интернет, по почте или по телефону обязательно убедитесь, что данный прибор предназначен к использованию в стране вашего проживания.

ВНИМАНИЕ: использование данного продукта в стране, отличной от страны, для употребления на территории которой предназначен продукт, является опасным и может служить основанием для аннулирования гарантии производителя. Пожалуйста, сохраняйте кассовый чек и другие документы, свидетельствующие о приобретении продукта. В противном случае гарантия производителя или дистрибьютора может быть аннулирована. Названия компаний, продуктов, форматов и т. д. в данном Руководстве являются торговыми марками или зарегистрированными торговыми марками, принадлежащими своим правообладателям.

* Все названия компаний, продуктов, форматов и т. д. в данном Руководстве являются торговыми марками или зарегистрированными торговыми марками, принадлежащими своим правообладателям.

Установка батарей

Сдвиньте крышку батарейного отсека, расположенного на нижней панели, и вставьте батареи, соблюдая обозначенную полярность (знаки +/-), после чего закройте батарейный отсек.

- Отключайте синтезатор Volca во время замены батарей.
- Севшие батареи следует немедленно извлечь из синтезатора Volca. Если оставить севшие батареи в батарейном отсеке, это может привести к выходу продукта из строя (из-за протекания электролита). Кроме того, следует извлекать батарейки из отсека в случае, если синтезатор длительное время не используется.
- Не используйте одновременно свежие и старые батареи. Не используйте одновременно батареи разных типов.

О карте MIDI-функций

К входу MIDI IN синтезатора Volca Bass может быть подключено внешнее MIDI-устройство для управления работой генератора звука Volca Bass. MIDI-сообщения обрабатываются согласно карте MIDI-функций. Карта MIDI-функций может быть скачана с официального веб-сайта Korg.

Блок-схема устройства

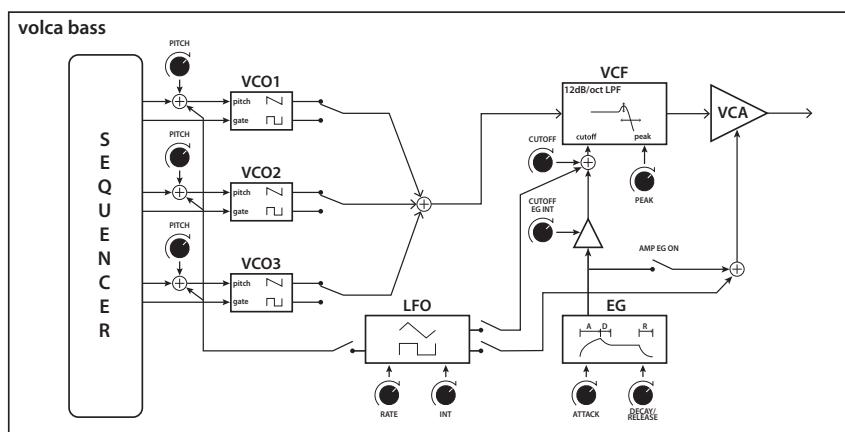

Введение

Благодарим за приобретение бас-синтезатора Korg Volca Bass.

Volca Bass — аналоговый басовый синтезатор-грувбокс, оборудованный 3 генераторам звуковой частоты (VCO) для получения мощного и постоянно изменяющегося аналогового звучания. Кроме того, генератор огибающей (EG) и традиционный обрезной фильтр высоких частот с крутизной подавления 12 дБ/октава, заимствованный у синтезатора miniKORG 700S, позволяют добиваться жесткого, “кислотного” басового звучания. Дополнительно, независимое управление генераторами VCO с помощью секвенсера позволяет создавать музыкальные фразы, в которых комбинируются басовые и сольные партии, а также аккордоподобные лупы.

Внешний вид прибора

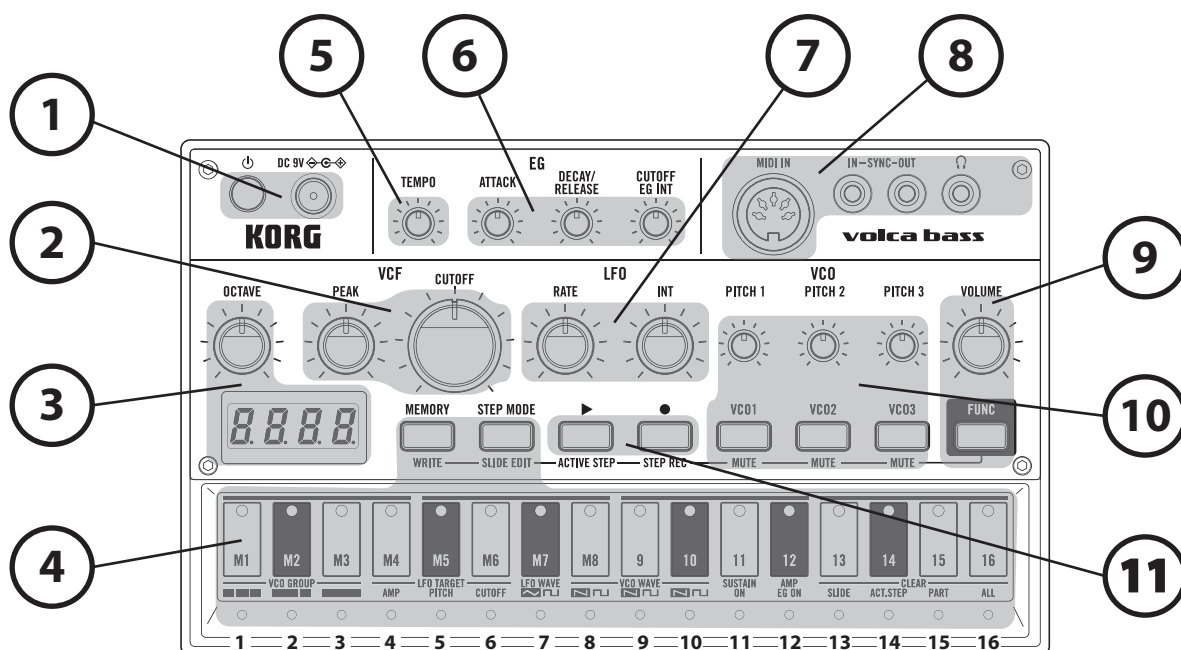

1. Секция управления питанием

Кнопка POWER

Служит для включения и отключения питания. Для отключения питания синтезатора нажмите и удерживайте кнопку POWER по меньшей мере одну секунду.

Функция автоотключения питания

Синтезатор Volca Bass оборудован функцией автоматического отключения питания. Данная функция отключает питание синтезатора спустя 4 часа после последних манипуляций с прибором. При желании данная функция может быть деактивирована (см. соответствующий раздел данного Руководства).

Вход DC 9V

Служит для подключения опционального адаптера питания.

 Используйте только адаптер питания указанного типа. Использование адаптеров других типов может привести к выходу оборудования из строя.

2. Секция фильтра (VCF)

Данный фильтр служит для изменения тембра за счет усиления или, напротив, подавления определенных частот сигналов, поступающих с генераторов.

Регулятор CUTOFF

Служит для изменения частоты среза фильтра. При вращении влево звук становится более глухим, при вращении вправо звук становится ярче.

Регулятор PEAK

Служит для усиления области частот вблизи от частоты среза. Чем больше регулятор повернут вправо, тем усиливаются гармоники вблизи частоты среза

3. Секция дисплея

Регулятор OCTAVE

Служит для определения октавы, в которой будут звучать ноты при игре на клавиатуре инструмента.

Дисплей

Служит для отображения значения параметра, которое определяется с помощью регуляторов и кнопок прибора.

4. Секция программирования шагов секвенсера

Кнопки шагов

Служат для управления отдельными шагами в паттерне секвенсера.

Кнопка MEMORY

Синтезатор Volca Bass оборудован 8 ячейками памяти для записи нотных секвенций. Нажмите на кнопку MEMORY, а затем — на кнопку клавиатуры M1 — M8 для загрузки сохраненной ранее музыкальной фразы. Удерживая нажатыми кнопки FUNC и MEMORY, нажмите на кнопку клавиатуры M1 — M8 для сохранения текущей музыкальной фразы в ячейку памяти с нужным номером.

Кнопка STEP MODE

Нажмите на данную кнопку для перехода в шаговый режим, подсветка кнопки STEP MODE при этом загорится. Кнопки с номерами от 1 до 16 будут служить для управления шагами секвенции. При нажатии на кнопку включается/выключается соответствующий шаг выбранного генератора звуковой частоты. Включенные шаги будут воспроизводить ноты. Обратите внимание, шаги, для которых не записано ни одной ноты, не могут быть включены. При повторном нажатии на кнопку STEP MODE происходит возврат в клавиатурный режим.

Кнопка SLIDE EDIT

Удерживая нажатой кнопку FUNC, нажмите на кнопку STEP MODE для перехода в режим редактирования слайда. Слайд может включаться и выключаться для каждого шага отдельно. Если для шага включен слайд, генераторы EG и LFO для этого шага перезапускаются не будут. В результате изменение высоты ноты будет происходить плавно (эффект глиссандо).

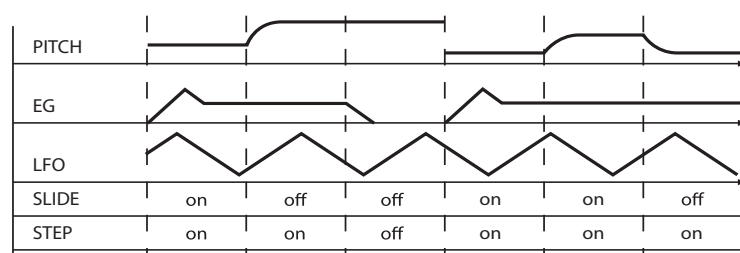

Индикация уровня заряда батарей

При включении питания синтезатора Volca Bass светодиоды под клавиатурой показывают оставшийся заряд батарей прибора. Если горят все светодиоды, батарея заряжена полностью. Чем меньше светодиодов горит, тем меньше оставшийся заряд батарей.

 При работе от адаптера питания уровень оставшегося заряда батарей может отображаться некорректно.

Допускается использование щелочных, или никель-металлогидридных батарей. Для того чтобы при включении уровень заряда батарей отображался корректно, следует указать используемый тип батарей в глобальных параметрах синтезатора Volca Bass. Если заряд батарей Volca Bass подошел к концу, на дисплее начинает мигать сообщение "bt.Lo". Если батареи разрядились полностью, питание синтезатора Volca Bass автоматически отключается.

ЗАМЕЧАНИЕ: отключить сигнализацию о низком заряде батарей невозможно. Однако исполнитель может продолжать при этом играть на инструменте до тех пор, пока заряд батарей не будет полностью израсходован.

5. Секция управления темпом

Регулятор ТЕМПО

Определяет темп воспроизведения секвенсера.

6. Секция генератора огибающей (EG)

Данный генератор служит для модуляции громкости (VCA) и частоты среза фильтра (VCF) во времени.

Регулятор ATTACK

Управляет остротой атаки, то есть временем от точки Note On (то есть от момента нажатия на клавишу) до момента достижения усилителем максимальной громкости.

Регулятор DECAY/RELEASE

Данный регулятор одновременно управляет временем спада (длительность фазы снижения громкости от максимума до уровня сустейна) и длительностью затухания звука до нуля в соответствии со значением параметра SUSTAIN ON (клавиши FUNC+STEP11).

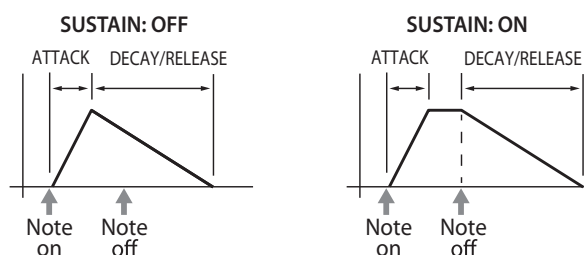

7. Секция генератора низкой частоты (LFO)

Генератор низкой частоты служит для управления периодическими изменениями в звучании инструмента. Модуляция может применяться к различным параметрам. Кроме того, поскольку генератор LFO перезапускается каждый раз при взятии новой ноты, его можно использовать в качестве ритмического эффекта, например, для получения "мерцающего" баса в стиле дабстеп.

Регулятор RATE

Определяет частоту работы генератора.

Регулятор INT

Управляет интенсивностью модуляции. Для выбора формы волны используется сочетание клавиш FUNC+STEP7.

Треугольная форма волны LFO



В случае треугольной формы волны генератор LFO не перезапускается.

Квадратная форма волны LFO

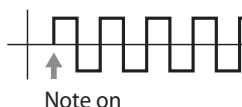

8. Секция внешних устройств

Разъем MIDI IN

Служит для подключения внешнего MIDI-устройства для управления генераторами синтезатора Volca Bass.

Разъемы SYNC IN/OUT

Используйте данные разъемы и кабель из комплекта поставки для подключения синтезатора Volca Bass к другим устройствам, например, внешнему аналоговому секвенсеру или синтезатору Monotribe. На выход SYNC OUT подается управляющее напряжение 5 В импульсами по 15 мс в начале каждого шага. Если вход SYNC IN скоммутирован, внутренний шаговый генератор Volca Bass будет игнорироваться, и перемещение по шагам секвенции будет происходить под управлением сигналов, подаваемых на этот вход. Вход SYNC IN можно использовать для синхронизации Volca Bass с импульсами, принимаемыми от другого аналогового устройства, например, синтезатора Monotribe, аналогового секвенсера или звукозаписывающей программы.

Выход на наушники

Служит для подключения наушников (разъем "стерео-джек" 3.5 мм). Если к данному входу ничего не подключено, звук будет воспроизводиться через встроенный динамик.

9. Общая секция

Регулятор VOLUME

Управляет общим уровнем громкости.

Кнопка FUNC

Кнопка FUNC служит для управления многочисленными дополнительными функциями. Просто, удерживая нажатой кнопку FUNC, нажмите на соответствующую кнопку клавиатуры. Светодиод под кнопкой загорится или, напротив, погаснет, в зависимости от текущего состояния функции.

Объединение в группу генераторов VCO

Удерживая нажатой кнопку FUNC, нажимайте на кнопки шагов от 1 до 3 для выбора нужного режима группировки генераторов звуковой частоты. Для управления сгруппированными генераторами VCO используются одни и те же команды секвенсера, они воспроизводят звук и редактируются как единое целое.

За счет группировки VCO можно добиться жирного басового звучания в унисон или получить аккордовую секвенцию с фиксированным интервалом (например, в квинту).

- FUNC + STEP1: каждый генератор VCO работает автономно и управляется от собственной секвенции.
- FUNC + STEP2: генераторы VCO1 и VCO2 сгруппированы вместе, генератор VCO3 управляется от собственной секвенции.
- FUNC + STEP3: все генераторы VCO сгруппированы вместе.

Настройки генератора LFO

Пользователь может указать, какой именно параметр будет модулироваться генератором LFO. Можно выбрать несколько параметров одновременно. Кроме того, можно выбрать нужную форму волны генератора LFO.

- FUNC + STEP4: амплитудная модуляция (эффект тремоло).
- FUNC + STEP5: частотная модуляция (эффект виврато).
- FUNC + STEP6: модуляция частоты среза фильтра (эффект "вау").
- FUNC + STEP7: выбор формы волны генератора LFO. Если светодиод не горит, значит выбрана треугольная форма волны, если горит — квадратная.
- FUNC + STEP8...FUNC + STEP10: выбор формы волны для каждого из генераторов VCO. Если светодиод не горит, значит выбрана треугольная форма волны, если горит — квадратная.

Настройки генератора EG

- FUNC + STEP11: если параметр включен (подсветка горит), для генератора огибающей активируется фаза сустейна (SUSTAIN).
- FUNC + STEP12: если параметр включен (подсветка горит), огибающая управляет усилением (громкостью).

Функции сброса и стирания

- FUNC + STEP13: отключение слайда для всех шагов выбранного генератора VCO.
- FUNC + STEP14: отключение всех активных шагов выбранного генератора VCO.
- FUNC + STEP15: стирание всех секвенсерных данных выбранного генератора VCO.
- FUNC + STEP16: стирание данных всех партий.

ЗАМЕЧАНИЕ: если после операции стирания невозможно начать редактирование секвенции, вернитесь к прежнему состоянию, повторив ту же самую операцию.

Сброс всех данных секвенсера в исходное (заводское) состояние

1. **Удерживая нажатыми кнопки FUNC и MEMORY, включите питание синтезатора Volca Bass.**

На дисплей выведется сообщение "LdPr", а подсветка кнопок ► и ● начнет мигать.

2. **Нажмите на кнопку ● для возврата всех секвенций в исходное состояние и начала работы с Volca Bass. Для отмены операции восстановления заводских настроек нажмите на кнопку ►.**

10. Секция генераторов звуковой частоты (VCO)

Три встроенных генератора VCO (VCO1 – VCO3) могут формировать волну пилообразной или квадратной формы. Именно эта волна является основой для дальнейшего конструирования звука.

Регуляторы PITCH1 — PITCH3

Данные регуляторы служат для управления высотой соответствующего генератора в пределах +/- 1 октавы.

Кнопки VCO1 — VCO3

Служат для выбора нужного генератора для воспроизведения или редактирования. Подсветка кнопки выбранного генератора горит.

Отключение генераторов VCO

Удерживая кнопку FUNC, нажмите на кнопку VCO1 — VCO3 для отключения (мьютирования) соответствующего генератора. Если генератор уже был отключен, эта операция, напротив, приводит к включению данного генератора. При нажатии на кнопку FUNC подсветка кнопок активных в данный момент генераторов VCO загорается.

11. Секция секвенсера

Кнопка ►

Служит для запуска воспроизведения секвенсера. Воспроизведение всегда запускается с начала фразы. Во время воспроизведения подсветка кнопки ► горит. Для остановки воспроизведения нажмите на эту же кнопку еще раз.

Режим активации шагов

Удерживая нажатой кнопку FUNC, нажмите на кнопку ► [ACTIVE STEP] для перехода в режим активации шагов (подсветка кнопки ► начнет мигать). Теперь исполнитель может включать и отключать любой из шагов записанной секвенции. Отключенные шаги будут пропускаться при воспроизведении и записи. Подсветка кнопок, соответствующих активным шагам секвенции, загорается. По окончании программирования нажмите на кнопку FUNC для выхода из режима активации шагов.

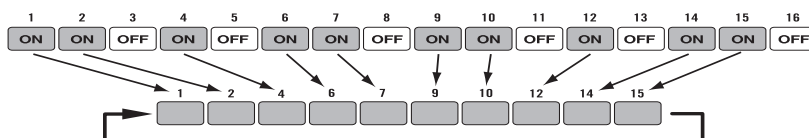

Кнопка ●

Исполнение на клавиатуре может быть записано в память синтезатора. Для перехода в режим готовности к записи при остановленном воспроизведении нажмите на эту кнопку (подсветка кнопки начнет мигать), затем нажмите на кнопку ► для запуска записи (подсветка кнопки будет гореть постоянно). Если синтезатор находится в режиме готовности к записи, запись можно запустить, нажав на любую клавишу клавиатуры. Если нажать на кнопку ● во время воспроизведения, запись запускается с точки, в которой была нажата кнопка ●.

Пошаговая запись

Для перехода в режим пошаговой записи, удерживая нажатой кнопку FUNC, нажмите на кнопку

● [STEP REC]. Теперь можно вводить ноты в пошаговом режиме.

Светодиодный индикатор под шаговой кнопкой показывает, для какого шага производится запись.

Нажмите на кнопку от 1 до 16 для ввода ноты. Как только вы снимете палец с клавиатуры, произойдет автоматический переход на следующий шаг. Во время редактирования (но не при игре на клавиатуре!) доступны следующие операции:

- Кнопка ►: при нажатии на эту кнопку воспроизводится уже записанная часть секвенции, после чего происходит переход к следующему шагу.
- Кнопка ●: при нажатии на эту кнопку производится удаление ноты с данного шага, после чего происходит переход к следующему шагу.
- Кнопка FUNC: служит для выхода из пошагового режима.

Управление глобальными параметрами

Настройка MIDI-канала

1. Удерживая нажатой кнопку MEMORY, включите питание Volca Bass.
2. Клавиши клавиатуры от 1 по 16 соответствуют MIDI-каналам с 1 по 16. Нажмите на кнопку, соответствующую требуемому каналу, при этом загорится соответствующий светодиод под клавиатурой.

Остальные параметры

1. Удерживая нажатой кнопку FUNC, включите питание Volca Bass.
2. Нажмите на клавишу M1 — M7 для выбора глобального параметра для настройки из таблицы.

Кнопка	Параметр	Светодиод горит		Светодиод не горит	
		Состояние	Показания дисплея	Состояние	Показания дисплея
1	Функция автоотключения	Активна*	Ap.on	Деактивирована	Ap.oF
2	Тип батарей	Никель-металгидридные	bt.nH	Щелочные*	bt.AL
3	Полярность выхода Sync Out	Падение	So.Lo	Возрастание*	So.Hi
4	Полярность входа Sync In	Падение	SI.Lo	Возрастание*	SI.Hi
5	Диапазон темпа	Полный (10...600)	TP.FL	Узкий (56...240)*	TP.nr
6	Источник синхронизации по MIDI Clock	*Автоматический выбор	CL.At	Внутренний генератор	CL.In
7	Прием коротких MIDI-сообщений	*Включен	St.on	Выключен	St.oF

* Значение по умолчанию

По окончании настройки нажмите на кнопку ●. Параметры будут сохранены, и синтезатор Volca Bass перезагрузится. Для отмены изменений нажмите на кнопку ►.

Технические характеристики

- **Клавиатура:** Multi-touch, сенсорная.
 - **Генераторы:** аналоговый синтез, 3 VCO (пила, квадрат), 1 EG, 1 VCF (обрезной ФВЧ 12 дБ/октава), 1 VCA, 1 LFO
 - **Коммутация:** выход на наушники (стерео миниджек 3.5 мм), SYNC IN (моно миниджек 3.5 мм, 20 В максимальный входной уровень), SYNC OUT (моно миниджек 3.5 мм, 5 В максимальный выходной уровень)
 - **Электропитание:** 6 щелочных батарей формата AA/LR6 или 6 никель-металлогидридных батарей формата AA; опциональный адаптер питания (- 9В, центральный контакт "+").
 - **Время работы от батарей:** около 10 ч (при использовании щелочных батарей).
 - **Габариты:** 193 x 115 x 46 мм.
 - **Вес:** 370 г (без батарей).
 - **Комплект поставки:** 6 щелочных батарей формата AA, кабель, руководство пользователя.
 - **Опции:** адаптер питания (- 9В, центральный контакт "+").
- * *Внешний вид прибора и технические характеристики могут быть изменены без отдельного уведомления.*