

Important Notice: Guarantee Information for customers in EEA* and Switzerland	English
For detailed guarantee information about this Yamaha product, and Pan-EEA* and Switzerland warranty service, please either visit the website address below (Printable file is available at our website) or contact the Yamaha representative office for your country. * EEA: European Economic Area	
Remarque importante: informations de garantie pour les clients de l'EEE et la Suisse	Français
Pour des informations plus détaillées sur la garantie de ce produit Yamaha et sur le service de garantie applicable dans l'ensemble de l'EEE ainsi qu'en Suisse, consultez notre site Web à l'adresse ci-dessous (le fichier imprimable est disponible sur notre site Web) ou contactez directement Yamaha dans votre pays de résidence. * EEE : Espace Economique Européen	
Wichtiger Hinweis: Garantie-Information für Kunden in der EWR* und der Schweiz	Deutsch
Für nähere Garantie-Information über dieses Produkt von Yamaha, sowie über den Pan-EWR*- und Schweizer Garantieservice, besuchen Sie bitte entweder die folgend angegebene Internetadresse (eine druckfähige Version befindet sich auch auf unserer Webseite), oder wenden Sie sich an den für Ihr Land zuständigen Yamaha-Vertrieb. *EWR: Europäischer Wirtschaftsraum	
Viktigt: Garantiinformation för kunder i EES-området* och Schweiz	Svenska
För detaljerad information om denna Yamahaprodukt samt garantiservice i hela EES-området* och Schweiz kan du antingen besöka nedanstående webbadress (en utskriftsvänlig fil finns på webbplatsen) eller kontakta Yamahas officiella representant i ditt land. * EES: Europeiska Ekonomiska Samarbetsområdet	
Avviso importante: informazioni sulla garanzia per i clienti residenti nell'EEA* e in Svizzera	Italiano
Per informazioni dettagliate sulla garanzia relativa a questo prodotto Yamaha e l'assistenza in garanzia nei paesi EEA* e in Svizzera, potete consultare il sito Web all'indirizzo riportato di seguito (è disponibile il file in formato stampabile) oppure contattare l'ufficio di rappresentanza locale della Yamaha. * EEA: Area Economica Europea	
Aviso importante: información sobre la garantía para los clientes del EEE* y Suiza	Español
Para una información detallada sobre este producto Yamaha y sobre el soporte de garantía en la zona EEE* y Suiza, visite la dirección web que se incluye más abajo (la versión del archivo para imprimir esta disponible en nuestro sitio web) o póngase en contacto con el representante de Yamaha en su país. * EEE: Espacio Económico Europeo	
Belangrijke mededeling: Garantie-informatie voor klanten in de EER* en Zwitserland	Nederlands
Voor gedetailleerde garantie-informatie over dit Yamaha-product en de garantieservice in heel de EER* en Zwitserland, gaat u naar de onderstaande website (u vindt een afdrukbaar bestand op onze website) of neemt u contact op met de vertegenwoordiging van Yamaha in uw land. * EER: Europese Economische Ruimte	

<http://europe.yamaha.com/warranty/>



A-S201

Integrated Amplifier

Amplificateur Intégré

OWNER'S MANUAL
MODE D'EMPLOI
BEDIENUNGSANLEITUNG
BRUKSANVISNING
MANUALE DI ISTRUZIONI
MANUAL DE INSTRUCCIONES
GEBRUIKSAANWIJZING
ИНСТРУКЦИЯ ПО ЭКСПЛУАТАЦИИ

CAUTION: READ THIS BEFORE OPERATING YOUR UNIT.

- To assure the finest performance, please read this manual carefully. Keep it in a safe place for future reference.
- Install this sound system in a well ventilated, cool, dry, clean place - away from direct sunlight, heat sources, vibration, dust, moisture, and/or cold. For proper ventilation, allow the following minimum clearances around this unit.
Top: 30 cm
Rear: 20 cm
Sides: 20 cm
- Locate this unit away from other electrical appliances, motors, or transformers to avoid humming sounds.
- Do not expose this unit to sudden temperature changes from cold to hot, and do not locate this unit in an environment with high humidity (i.e. a room with a humidifier) to prevent condensation inside this unit, which may cause an electrical shock, fire, damage to this unit, and/or personal injury.
- Avoid installing this unit where foreign object may fall onto this unit and/or this unit may be exposed to liquid dripping or splashing. On the top of this unit, do not place:
 - Other components, as they may cause damage and/or discoloration on the surface of this unit.
 - Burning objects (i.e. candles), as they may cause fire, damage to this unit, and/or personal injury.
 - Containers with liquid in them, as they may fall and liquid may cause electrical shock to the user and/or damage to this unit.
- Do not cover this unit with a newspaper, tablecloth, curtain, etc. in order not to obstruct heat radiation. If the temperature inside this unit rises, it may cause fire, damage to this unit, and/or personal injury.
- Do not plug in this unit to an AC wall outlet until all connections are complete.
- Do not operate this unit upside-down. It may overheat, possibly causing damage.
- Do not use force on switches, knobs and/or cords.
- When disconnecting the power cable from the AC wall outlet, grasp the plug; do not pull the cable.
- Do not clean this unit with chemical solvents; this might damage the finish. Use a clean, dry cloth.
- Only voltage specified on this unit must be used. Using this unit with a higher voltage than specified is dangerous and may cause fire, damage to this unit, and/or personal injury. Yamaha will not be held responsible for any damage resulting from use of this unit with a voltage other than specified.
- To prevent damage by lightning, keep the power cable and outdoor antennas disconnected from an AC wall outlet or this unit during a lightning storm.
- Do not attempt to modify or fix this unit. Contact qualified Yamaha service personnel when any service is needed. The cabinet should never be opened for any reasons.
- When not planning to use this unit for long periods of time (i.e. vacation), disconnect the AC power plug from the AC wall outlet.
- Be sure to read the "TROUBLESHOOTING" section on common operating errors before concluding that this unit is faulty.
- Before moving this unit, press ϕ (power) to set this unit to standby mode, and then disconnect the AC power plug from the AC wall outlet.
- Condensation will form when the surrounding temperature changes suddenly. Disconnect the power cable from the outlet, then leave this unit alone.
- When using this unit for a long time, this unit may become warm. Turn the power off, then leave this unit alone for cooling.
- Install this unit near the AC wall outlet and where the AC power plug can be reached easily.
- The batteries shall not be exposed to excessive heat such as sunshine, fire or the like.
- Excessive sound pressure from earphones and headphones can cause hearing loss.

This unit is not disconnected from the AC power source as long as it is connected to the AC wall outlet, even if this unit itself is turned off by ϕ . This state is called the standby mode. In this state, this unit is designed to consume a very small quantity of power.

WARNING

TO REDUCE THE RISK OF FIRE OR ELECTRIC SHOCK, DO NOT EXPOSE THIS UNIT TO RAIN OR MOISTURE.



This label is required to be attached to a product of which the temperature of the top cover may be hot during operation.

■ For U.K. customers

If the socket outlets in the home are not suitable for the plug supplied with this appliance, it should be cut off and an appropriate 3 pin plug fitted. For details, refer to the instructions described below.

Note

The plug severed from the mains lead must be destroyed, as a plug with bared flexible cord is hazardous if engaged in a live socket outlet.

■ Special Instructions for U.K. Model

IMPORTANT

THE WIRES IN MAINS LEAD ARE COLOURED IN ACCORDANCE WITH THE FOLLOWING CODE:

Blue: NEUTRAL

Brown: LIVE

As the colours of the wires in the mains lead of this apparatus may not correspond with the coloured markings identifying the terminals in your plug, proceed as follows:

The wire which is coloured BLUE must be connected to the terminal which is marked with the letter N or coloured BLACK.

The wire which is coloured BROWN must be connected to the terminal which is marked with the letter L or coloured RED.

Make sure that neither core is connected to the earth terminal of the three pin plug.

CONTENTS

INTRODUCTION

USEFUL FEATURES	1
SUPPLIED ACCESSORIES	1
CONTROLS AND FUNCTIONS	2
Front panel	2
Rear panel	4
Remote control	5
Using the remote control	7

PREPARATION

CONNECTIONS	8
Connecting speakers and source components	8
Connecting power cable	9

BASIC OPERATION

PLAYBACK	10
Playing a source	10
Enjoying pure, high fidelity sound (Pure Direct)	11
Using the sleep timer	11

ADVANCED OPERATION

SETTING THE OPTION MENU FOR EACH INPUT SOURCE	12
Option menu items	12

ADDITIONAL INFORMATION

TROUBLESHOOTING	13
SPECIFICATIONS	15

■ About this manual

-  indicates a tip for your operation.
- The instructions in this manual describe the operation of this unit with the supplied remote control. You can also use the buttons or knobs on the front panel if they have the same or similar names as those on the remote control.

USEFUL FEATURES

This unit allows you to:

- ◆ Enjoy pure, high fidelity sound by using the Pure Direct function (see page 11)
- ◆ Use the remote control of this unit to operate a Yamaha tuner and/or CD player (see page 6)
- ◆ Save power by using the AUTO POWER STANDBY function (see page 12)

SUPPLIED ACCESSORIES

Please check that you received all of the following parts.

Remote control

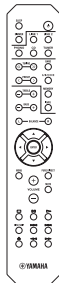

Batteries (x2)
(AA, R6, UM-3)

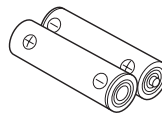

INTRODUCTION

CONTROLS AND FUNCTIONS

Front panel

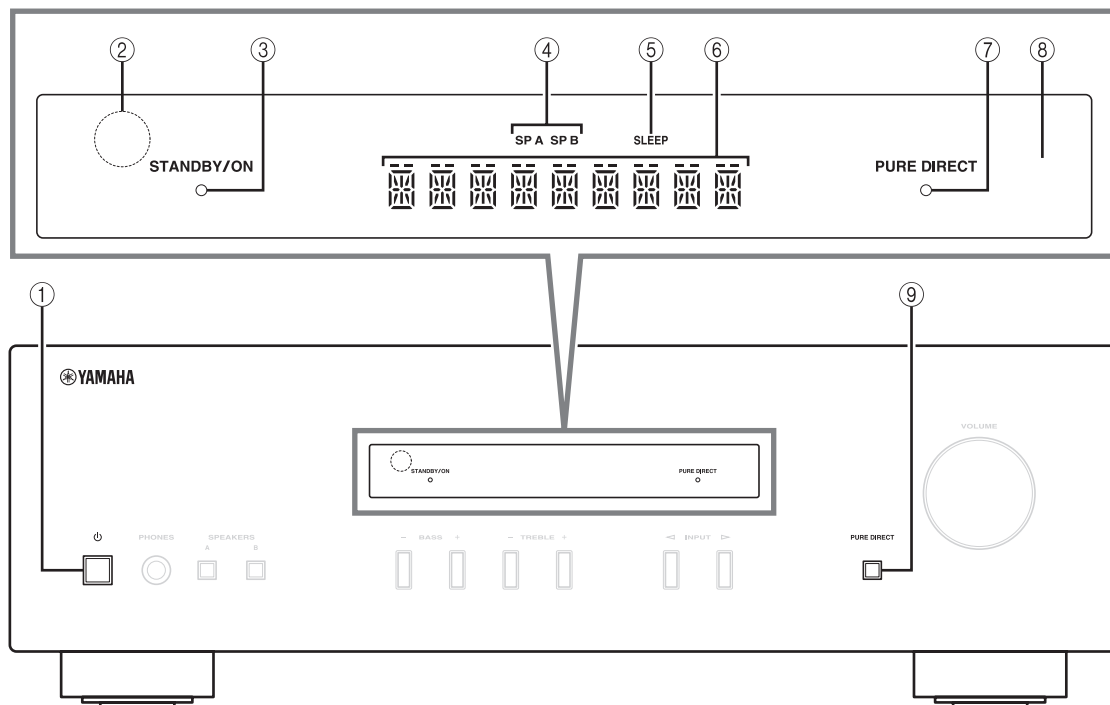

① **⏻ (power)**

Turns this unit on, or sets it to standby mode.

Note

This unit consumes a small amount of power even when in standby mode.

② **Remote control sensor**

Receives infrared signals from the remote control.

③ **STANDBY/ON indicator**

Indicator	Status
Brightly lit	The power of this unit is “on”.
Dimly lit	This unit is in “standby” mode.
Off	The power of this unit is “off”. To turn off this unit, disconnect the power cable from an AC wall outlet.

④ **SP (SPEAKERS) A/B indicators**

Light up according to the set of speakers selected. Both indicators light up when both sets of speakers are selected.

⑤ **SLEEP indicator**

Lights up when the sleep timer is turned on (see page 11).

⑥ **Multi-information display**

Shows information when adjusting or changing settings.

⑦ **PURE DIRECT indicator**

Lights up when the Pure Direct function is on.

⑧ **Front panel display**

Shows information about the operational status of this unit.

⑨ **PURE DIRECT button**

Reproduces any input source in the purest sound possible. (see page 11).

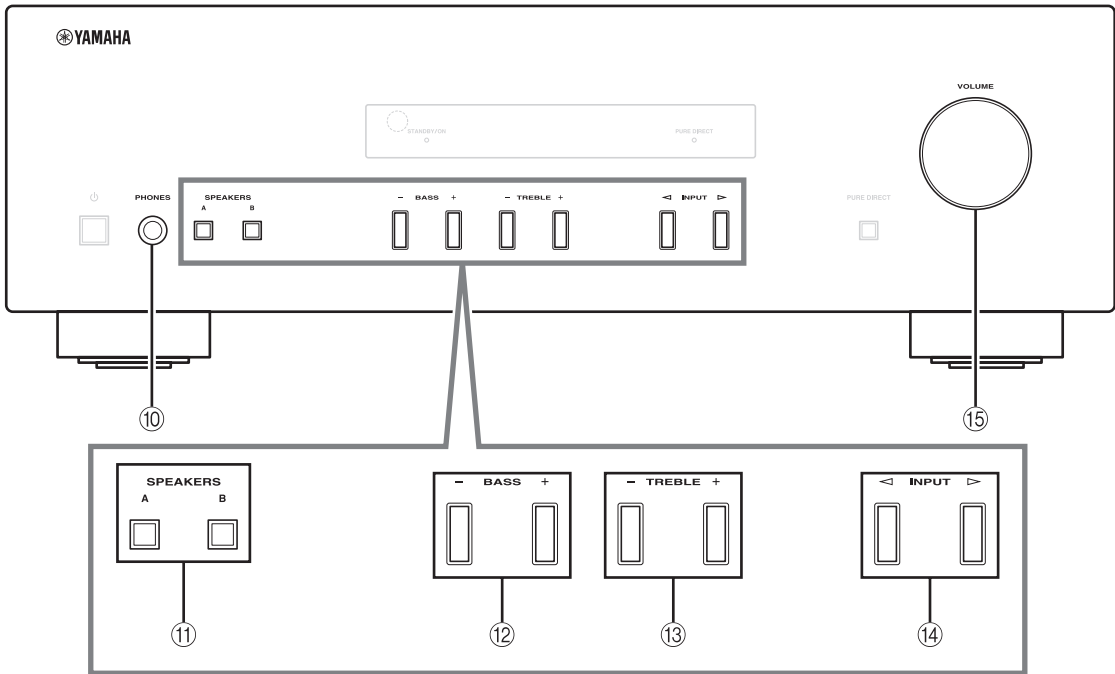

⑩ **PHONES jack**

Outputs audio to your headphones for private listening.

Note

Press SPEAKERS A/B so that the SP A/B indicators (see page 2) turn off before you connect your headphones to the PHONES jack.

⑪ **SPEAKERS A/B**

Turns on or off the speaker set connected to the SPEAKERS A and/or SPEAKERS B terminals on the rear panel each time the corresponding button is pressed (see page 10).

⑫ **BASS -/+**

Increases or decreases the low frequency response. Control range: -10 dB to +10 dB

⑬ **TREBLE -/+**

Increases or decreases the high frequency response. Control range: -10 dB to +10 dB

⑭ **INPUT </>**

Selects the input source you want to listen to.

⑮ **VOLUME control**

Increases or decreases the sound output level.

Rear panel

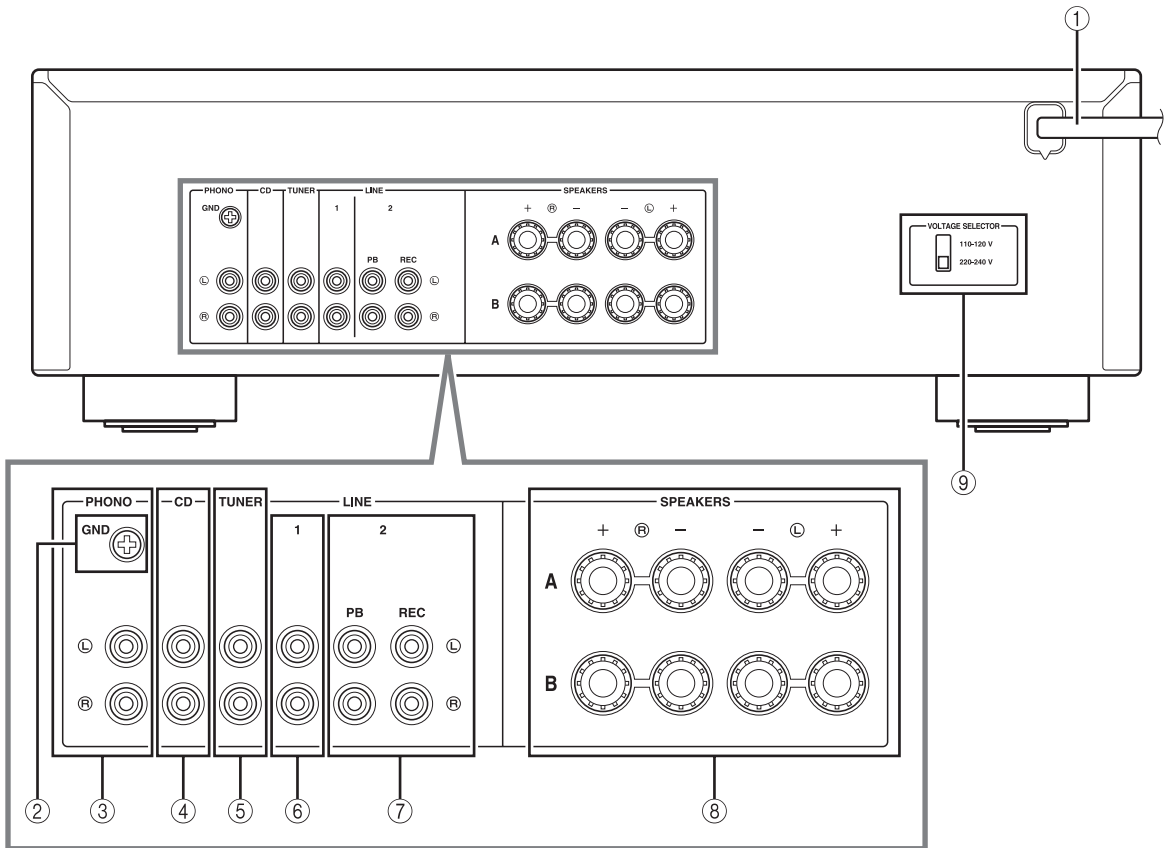

① **Power cable**

For connecting this unit to an AC wall outlet (see page 9).

② **GND terminal**

Used to connect a turntable (see page 8).

③ **PHONO jacks**

Used to connect a turntable (see page 8).

④ **CD jacks**

Used to connect a CD player (see page 8).

⑤ **TUNER jacks**

Used to connect a tuner (see page 8).

⑥ **LINE 1 jacks**

Used to connect audio components (see page 8).

⑦ **LINE 2 jacks**

PB (Playback) jacks

Used to connect to audio output jacks of an audio component.

REC (Recording) jacks

Used to connect to audio input jacks of an audio component.

⑧ **SPEAKERS terminals**

Used to connect speakers (see page 8).

⑨ **VOLTAGE SELECTOR (Only for General model)**

Remote control

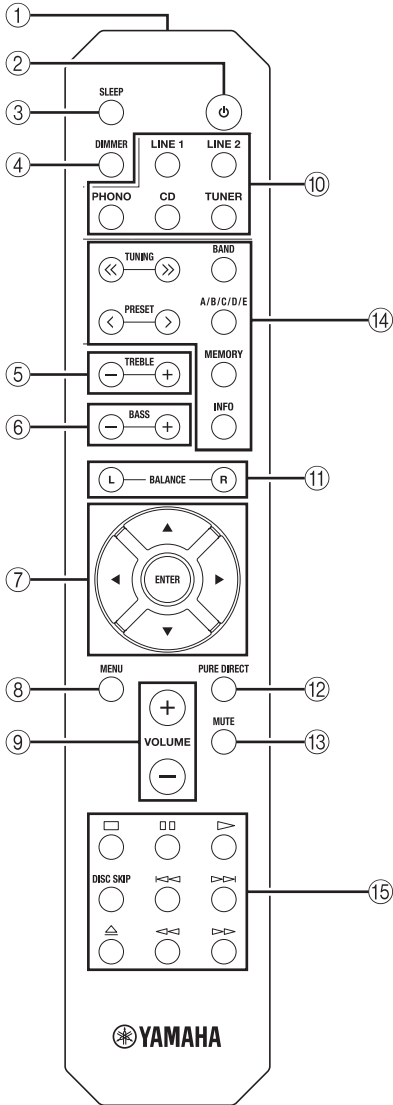

Common controls

The following parts and controls can be used no matter which input source is selected.

- ① **Infrared signal transmitter**
Sends infrared signals.
- ② **⏻ (power)**
Turns this unit on, or sets it to standby mode.
- ③ **SLEEP**
Sets the sleep timer (see page 11).

- ④ **DIMMER**
Select the brightness level of the front panel display from 3 levels by pressing this button repeatedly.



- This setting is retained even if you turn off this unit.
- The default setting is the brightest.

- ⑤ **TREBLE +/-**
Increases or decreases the high frequency response.
Control range: -10 dB to +10 dB

- ⑥ **BASS +/-**
Increases or decreases the low frequency response.
Control range: -10 dB to +10 dB

- ⑦ **Δ / ▽ / ◀ / ▶ / ENTER**
Selects and confirms items in the Option menu (see page 12).

- ⑧ **MENU**
Turns the Option menu on and off (see page 12).

- ⑨ **VOLUME +/-**
Increases or decreases the sound output level.

- ⑩ **Input selector buttons**
Select the input source you want to listen to.



The input source names correspond to the names of the connection jacks on the rear panel.

- ⑪ **BALANCE L/R**
Adjusts the sound output balance of the left and right speakers to compensate for sound imbalances.
Control range:

L +10 ← 0 → R +10
(+20 dB) (center) (+20 dB)

The opposite side of channel is muted.

The opposite side of channel is muted.

- ⑫ **PURE DIRECT button**
Reproduces any input source in the purest sound possible (see page 11).

- ⑬ **MUTE**
Mutes the sound output. Press again to restore the sound output to the previous volume level.

Continued to the next page. →

■ **Yamaha tuner control buttons**

The following buttons can be used to control various functions of a Yamaha tuner.

⑭ **TUNING << / >>**

Selects the tuning frequency.

A/B/C/D/E, PRESET < / >

Selects a preset FM/AM station.

A/B/C/D/E: Selects the preset group from A to E.

PRESET < / >: Selects the preset number.

BAND

Selects the reception band (FM/AM).

MEMORY

Stores the current FM/AM station as a preset.

INFO

Only for Europe model:

Switches information shown on the front panel display.









Note

Even when using a Yamaha tuner, certain components and features may not be available. Refer to your component's owner's manual for more information.

■ **Yamaha CD player controls**

The following buttons can be used to control a Yamaha CD player.

⑮ **Yamaha CD player control buttons**

-  Stops playback
-  Pauses playback
-  Starts playback
- DISC SKIP**  Skips to the next disc in a CD changer
-  Skips backward
-  Skips forward
-  Ejects the disc
-  Rewinds playback
-  Fast-forwards playback

Note

Even when using a Yamaha CD player, certain components and features may not be available. Refer to your component's owner's manual for more information.

Using the remote control

■ Installing batteries

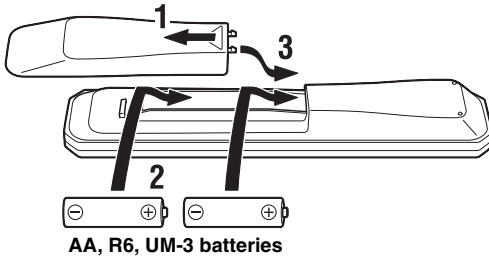

■ Operation range

Point the remote control at the remote control sensor on this unit and remain within the operating range shown below.

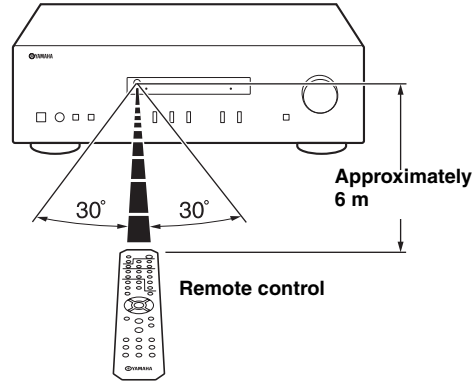

■ Notes on remote control and batteries

- The area between the remote control and this unit must be clear of large obstacles.
- Be careful not to spill water or other liquids on the remote control.
- Be careful not to drop the remote control.
- Do not leave or store the remote control in the following conditions:
 - places of high humidity, such as near a bathroom
 - places of high temperatures, such as near a heater or stove
 - places of extremely low temperatures
 - dusty places
- Change all batteries if you notice the operation range of the remote control narrows.
- If the batteries run out, immediately remove them from the remote control to prevent an explosion or acid leak.
- If you find leaking batteries, discard the batteries immediately, taking care not to touch the leaked material. If the leaked material comes into contact with your skin or gets into your eyes or mouth, rinse it away immediately and consult a doctor. Clean the battery compartment thoroughly before installing new batteries.
- Do not use old batteries together with new ones. This may shorten the life of the new batteries or cause old batteries to leak.
- Do not use different types of batteries (such as alkaline and manganese batteries) together. Batteries that look the same may have a different specification.
- Before inserting new batteries, wipe the battery compartment clean.
- Dispose of batteries according to your regional regulations.
- Keep the batteries in a location out of reach of children. Batteries can be dangerous if a child were to put in his or her mouth.
- If you plan not to use this unit for a long period of time, remove the batteries from this unit. Otherwise, the batteries will wear out, possibly resulting in a leakage of battery liquid that may damage this unit.

PREPARATION

CONNECTIONS

Connecting speakers and source components

Make sure to connect L (left) to L, R (right) to R, “+” to “+” and “-” to “-”. If the connections are faulty, no sound will be heard from the speakers, and if the polarity of the speaker connections is incorrect, the sound will be unnatural and lack bass. Refer to the owner’s manual for each of your components.

Make sure to use RCA cables to connect audio components.

CAUTION

- Do not connect this unit or other components to the main power until all connections between components are complete.
- Do not let bare speaker wires touch each other or any metal part of this unit. This could damage this unit and/or the speakers.

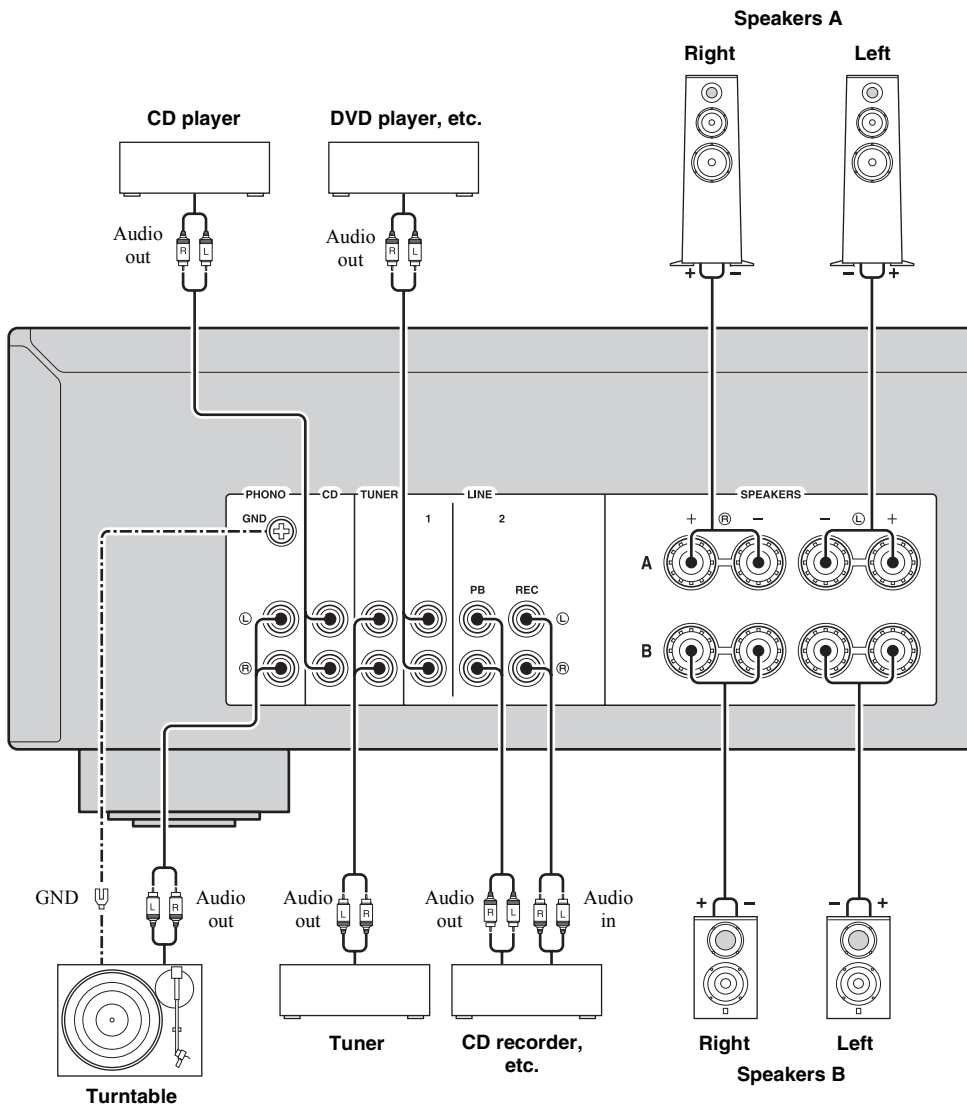

- The PHONO jacks are designed for connecting a turntable with an MM cartridge.
- Connect your turntable to the GND terminal to reduce noise in the signal. However, for some turntables, you may hear less noise without the GND connection.

REC jacks

- The REC jacks output audio signals of the currently selected input (except when LINE 2 is selected).
- Volume level, tone control, balance and Pure Direct settings do not affect the REC jacks.

Connecting speaker cables

- ① Remove approximately 10 mm of insulation from the end of each speaker cable.
- ② Twist the bare wires of the cable firmly together.
- ③ Unscrew the knob.
- ④ Insert one bare wire into the hole in the side of each terminal.
- ⑤ Tighten the knob to secure the wire.

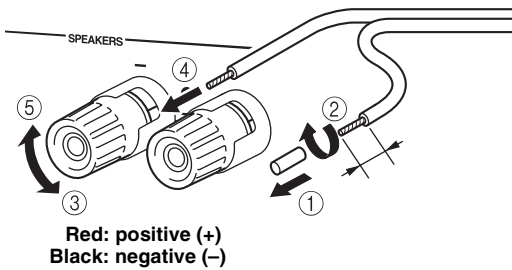

Connecting via banana plug (Except for Asia, U.K. and Europe models)

- ① Tighten the knob.
- ② Insert the banana plug into the end of the corresponding terminal.

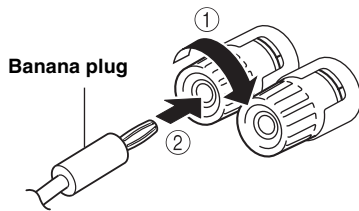

CAUTION

Speaker impedance must be set as shown below.

Speaker connection	Speaker impedance
SPEAKERS A or SPEAKERS B	8 Ω or higher
SPEAKERS A and SPEAKERS B	16 Ω or higher (except for North America model)
Bi-wiring	8 Ω or higher

Bi-wire connection

Bi-wire connection separates the woofer from the combined midrange and tweeter section.

A bi-wire compatible speaker has four binding post terminals. These two sets of terminals allow the speaker to be split into two independent sections. With these connections, the mid and high frequency drivers are connected to one set of terminals and the low frequency driver to another set of terminals.

Rear panel

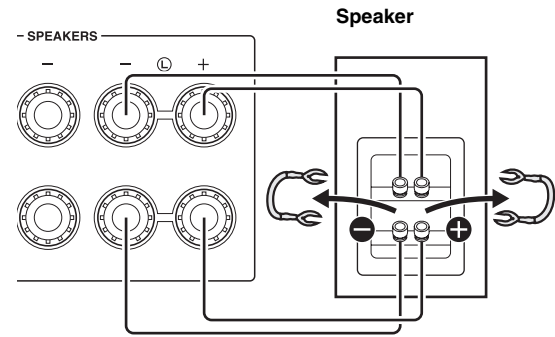

Connect the other speaker to the other set of terminals in the same way.

Note

When making bi-wire connections, remove the shorting bridges or cables on the speaker.



To use the bi-wire connections, press SPEAKERS A and SPEAKERS B on the front panel so that both SP A and B light up on the front panel display.

Connecting power cable

Plug the power cable into an AC wall outlet after all other connections are complete.

CAUTION

Only for General model:

Before connecting the power cable, make sure you set VOLTAGE SELECTOR of this unit according to your local voltage. Improper setting of VOLTAGE SELECTOR may cause fire and damage to this unit.

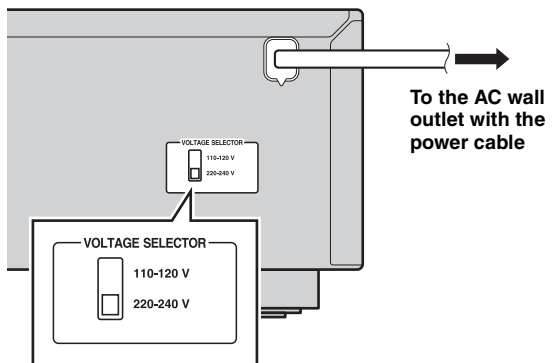

BASIC OPERATION

PLAYBACK

Playing a source

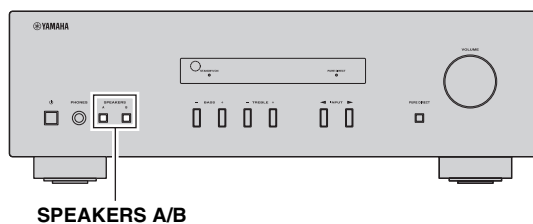
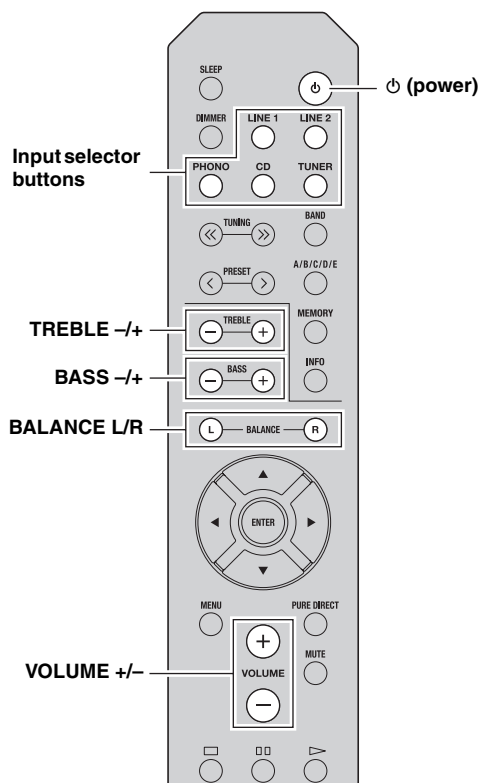



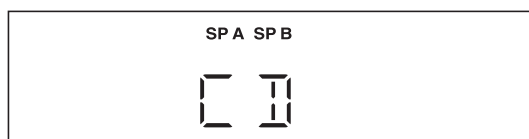

- 1 Press  (power) to turn on this unit.
- 2 Press one of the Input selector buttons to select the desired input source.
- 3 Press **SPEAKERS A** and/or **SPEAKERS B** on the front panel to select desired speaker(s).

Notes

- When one set of speakers is connected using bi-wire connections, or when using two sets of speakers simultaneously (A and B), make sure SP A and SP B are displayed on the front panel display.
- When listening with headphones, turn off the speakers.



- 4 Play the source.
- 5 Press **VOLUME +/-** to adjust the sound output level.

You can adjust the tonal quality by using **BASS +/-**, **TREBLE +/-**, and the left/right sound balance of speakers by using **BALANCE L/R** (see page 5).
- 6 When finished listening, press  (power) to set this unit to standby mode.
Press  (power) to turn this unit on again.

-  You can also use the buttons or knobs on the front panel if they have the same or similar names as those on the remote control.
- For recording, see page 4.

Enjoying pure, high fidelity sound (Pure Direct)

The Pure Direct function bypasses unnecessary circuitry in this unit to reduce electrical noise when playing the selected source. This allows you to enjoy high fidelity sound quality.

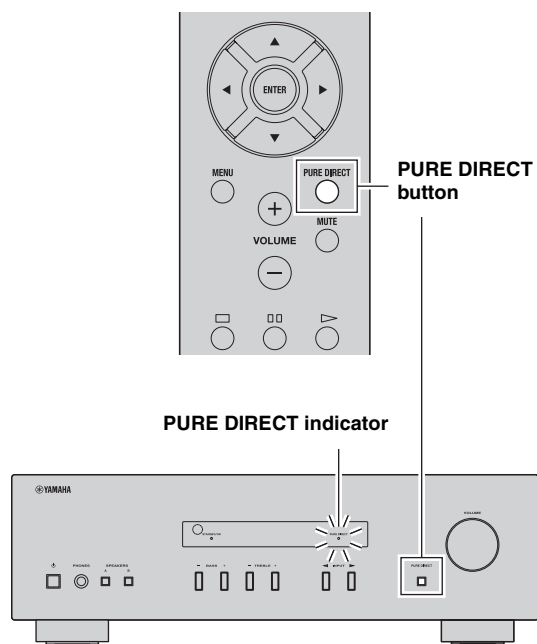
The PURE DIRECT indicator lights up and the front panel display turns off after a few seconds.



Note

The BASS, TREBLE, and BALANCE controls do not function while the PURE DIRECT feature is turned on.

Using the sleep timer

Use this feature to automatically set this unit to standby mode after a certain amount of time. The sleep timer is useful when you are going to sleep while this unit is playing or recording a source.

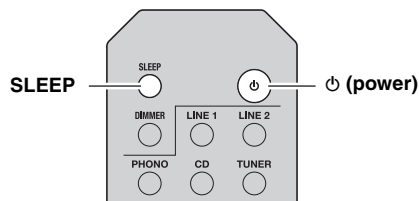

Press SLEEP repeatedly to set the amount of time before this unit is set to standby mode.

Each time you press SLEEP, the front panel display changes cyclically as shown below.

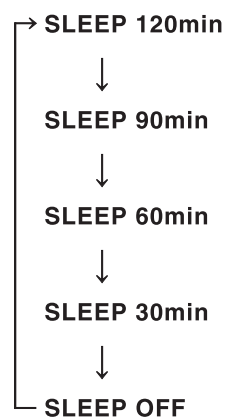

The SLEEP indicator blinks while setting the amount of time for the sleep timer.



If the sleep timer is set, the SLEEP indicator on the front panel display lights up.



To cancel the sleep timer, do one of the following:

- Select "SLEEP OFF".
- Set this unit to standby mode.

ADVANCED OPERATION

SETTING THE OPTION MENU FOR EACH INPUT SOURCE

The Option menu allows you to configure various settings for each input source and recall those settings automatically when an input source is selected.

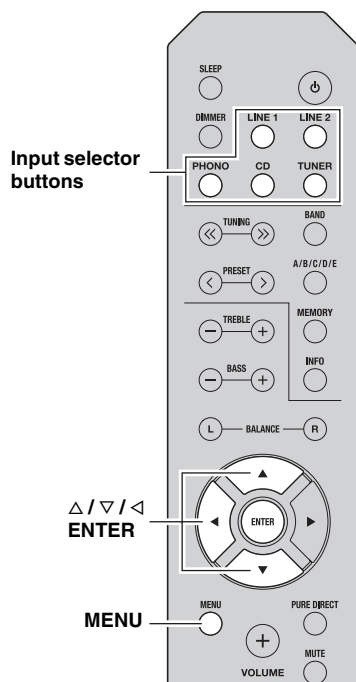

- 1 Press one of the Input selector buttons to select the desired input source.
- 2 Press MENU.
- 3 Press Δ / ∇ to select the desired menu item, and then press ENTER.
- 4 Press Δ / ∇ to change the settings.
 - For certain menu items, you must press ENTER to save the new setting.
 - To return to the screen where you can select menu items, press \triangleleft .
- 5 To exit the Option menu, press MENU.

Option menu items

Menu item	Description
MAX VOL	Sets the maximum volume level so that the volume will not be accidentally increased above a certain level. Adjustable range: 01 to 99, MAX*
INITIAL VOLUME (INIT VOL)	Sets the volume at the time this unit is turned on. When this parameter is set to "OFF", the volume level used when this unit was set to standby is applied. Adjustable range: OFF*, MUTE, 01 to 99, MAX
AUTO POWER STANDBY (AUTO STBY)	Sets this unit to standby mode automatically if no operation is performed in the specified time. Choices: OFF/2H/4H/8H*/12H



The default settings are marked with "*".

ADDITIONAL INFORMATION

TROUBLESHOOTING

Refer to the chart below if this unit does not function properly. If the problem you are experiencing is not listed below or if the instructions below do not help, set this unit to standby mode, disconnect the power cable, and then contact the nearest authorized Yamaha dealer or service center.

■ General

Problem	Cause	Remedy	See page
This unit fails to turn on.	The power cable is not connected or the plug is not completely inserted.	Connect the power cable firmly.	—
	The impedance setting of the connected speaker is too small.	Use speaker(s) with proper speaker impedance.	9
	The protection circuitry has been activated because of a short circuit, etc.	Check that the speaker wires are not touching each other and then turn the power of this unit back on.	8
	This unit has been exposed to a strong external electric shock (such as lightning or strong static electricity).	Set this unit to standby mode, disconnect the power cable, plug it back in after 30 seconds, then use it normally.	—
No sound	Incorrect input or output cable connections.	Connect the cables properly. If the problem persists, the cables may be defective.	8
	No appropriate input source has been selected.	Select an appropriate input source by pressing one of the Input selector buttons on the remote control (INPUT < / ▷ on the front panel).	10
	The SPEAKERS A/B switches are not set properly.	Turn on the corresponding SPEAKERS A or SPEAKERS B.	10
	Speaker connections are not secure.	Secure the connections.	8
	Output has been muted.	Deactivate the mute function.	5
	The MAX VOL or INITIAL VOLUME setting is set too low.	Set the setting to a higher value.	12
	The component corresponding to the selected input source is turned off or is not playing.	Turn the component on and make sure it is playing.	—
The sound suddenly goes off.	The protection circuitry has been activated because of a short circuit, etc.	Check that the speaker wires are not touching each other and then turn the power of this unit back on.	8
	This unit has become too hot.	Make sure the openings on the top panel are not blocked.	—
	The AUTO POWER STANDBY or SLEEP function has set this unit to standby mode.	Change the AUTO POWER STANDBY setting to a longer setting or OFF from the Option menu by pressing MENU.	12
Only the speaker on one side can be heard.	Incorrect cable connections.	Connect the cables properly. If the problem persists, the cables may be defective.	8
	Incorrect setting for the BALANCE L/R setting.	Set the BALANCE L/R setting to the appropriate position.	5
There is a lack of bass and no ambience.	The + and – wires are connected in reverse at the amplifier or the speakers.	Connect the speaker wires to the correct + and – phase.	8
A “humming” sound can be heard.	Incorrect cable connections.	Connect the audio plugs firmly. If the problem persists, the cables may be defective.	8
	No connection from the turntable to the GND terminal.	Make the GND connection between the turntable and this unit.	8

Problem	Cause	Remedy	See page
The volume level cannot be increased, or the sound is distorted.	The component connected to the LINE 2 PB/REC jacks of this unit is turned off.	Turn on the power of the component.	—
The sound is degraded when listening with headphones connected to a CD player connected to this unit.	This unit has been set to standby mode.	Turn on the power of this unit.	10
The BASS, TREBLE and BALANCE settings do not applied to the sound.	The PURE DIRECT function is turned on.	The PURE DIRECT function must be turned off to apply these settings to the sound.	11
The remote control does not work nor function properly.	Wrong distance or angle.	The remote control will function within a maximum range of 6 m and no more than 30 degrees off-axis from the front panel.	7
	Direct sunlight or lighting (from an inverter type of fluorescent lamp, etc.) is striking the remote control sensor of this unit.	Reposition this unit.	—
	The batteries are weak.	Replace all batteries.	7
Your tuner and/or CD player cannot be operated with the remote control.	The remote control does not support the tuner and/or CD player.	Refer to the owner's manual supplied with the tuner and/or CD palyer.	—
"OVER HEAT" appears on the front panel display.	This unit has become too hot.	Make sure the openings on the top panel are not blocked.	—
"CHECK SP" appears on the front panel display.	Speaker cables got shorted out.	Twist bare wires of speaker cables firmly, and then connect to this unit and speakers properly.	—

SPECIFICATIONS

AUDIO SECTION

- Minimum RMS output power
(8 Ω, 40 Hz to 20 kHz, 0.2% THD)
[General, Korea, Australia, U.K. and Europe models] 100 W + 100 W
[China and Asia models] 85 W + 85 W
- Input sensitivity/Input impedance (1 kHz, 100 W/8 Ω)
PHONO (MM) 10.0 mV/47 kΩ
CD, etc. 500 mV/47 kΩ
- Output level/Output impedance
CD, etc. (Input 1 kHz, 500 mV)
REC 500 mV/2.2 kΩ
CD, etc. (Input 1 kHz, 500 mV, 8 Ω)
PHONES 470 mV/470 Ω
- Frequency response
CD, etc. (20 Hz to 20 kHz) 0 ± 0.5 dB
CD, etc. (10 Hz to 100 kHz) 0 ± 3.0 dB
- RIAA equalization deviation
PHONO (MM) ± 0.5 dB
- Total harmonic distortion
PHONO (MM) to REC (20 Hz to 20 kHz, 2 V) 0.025% or less
CD, etc. to SPEAKERS
(20 Hz to 20 kHz, 50 W, 8 Ω) 0.2% or less
- Signal to noise ratio (IHF-A network)
PHONO (MM) (10 mV input shorted) 75 dB or more
CD, etc. (500 mV input shorted) 100 dB or more
- Residual noise (IHF-A network) 70 μV

- Tone control characteristics
BASS
Boost/Cut (50 Hz) ± 10 dB
TREBLE
Boost/Cut (20 kHz) ± 10 dB

GENERAL

- Power supply
[General model] AC 110-120/220-240 V, 50/60 Hz
[China model] AC 220 V, 50Hz
[Korea model] AC 220 V, 60Hz
[Australia model] AC 240 V, 50 Hz
[U.K. and Europe models] AC 230 V, 50 Hz
[Asia model] AC 220-240 V, 50/60 Hz
- Power consumption
[General, Korea, Australia, U.K. and Europe models]
..... 175 W
[China and Asia models] 140 W
- Standby power consumption
[China, Korea, Australia, U.K., Europe and Asia models]
..... 0.5 W or less
- Dimensions (W × H × D) 435 × 141 × 333 mm
- Weight 6.7 kg

* Specifications are subject to change without notice.

Information for Users on Collection and Disposal of Old Equipment and Used Batteries



These symbols on the products, packaging, and/or accompanying documents mean that used electrical and electronic products and batteries should not be mixed with general household waste. For proper treatment, recovery and recycling of old products and used batteries, please take them to applicable collection points, in accordance with your national legislation and the Directives 2002/96/EC and 2006/66/EC.



By disposing of these products and batteries correctly, you will help to save valuable resources and prevent any potential negative effects on human health and the environment which could otherwise arise from inappropriate waste handling.



For more information about collection and recycling of old products and batteries, please contact your local municipality, your waste disposal service or the point of sale where you purchased the items.

[Information on Disposal in other Countries outside the European Union]

These symbols are only valid in the European Union. If you wish to discard these items, please contact your local authorities or dealer and ask for the correct method of disposal.



Note for the battery symbol (bottom two symbol examples):

This symbol might be used in combination with a chemical symbol. In this case it complies with the requirement set by the Directive for the chemical involved.

Pb

ATTENTION : VEUILLEZ LIRE CE QUI SUIT AVANT D'UTILISER L'APPAREIL.

- 1 Pour utiliser l'appareil au mieux de ses possibilités, lisez attentivement ce mode d'emploi. Conservez-le soigneusement pour référence.
- 2 Installez cet ensemble audio dans un endroit bien aéré, frais, sec et propre - veillez à ce qu'il soit à l'abri de la lumière directe du soleil, des sources de chaleur, des vibrations, des poussières, de l'humidité et/ou du froid. Pour une ventilation correcte, ménager l'espace minimum suivant autour de cet appareil.
Au-dessus : 30 cm
À l'arrière : 20 cm
Sur les côtés : 20 cm
- 3 Placez l'appareil loin des équipements, moteurs et transformateurs électriques, pour éviter les ronflements parasites.
- 4 N'exposez pas l'appareil à des variations brutales de température, ne le placez pas dans un environnement très humide (par exemple dans une pièce contenant un humidificateur) car cela peut entraîner la condensation d'humidité à l'intérieur de l'appareil qui elle-même peut être responsable de décharge électrique, d'incendie, de dommage à l'appareil ou de blessure corporelle.
- 5 Evitez d'installer l'appareil dans un endroit où des objets peuvent tomber, ainsi que là où l'appareil pourrait être exposé à des éclaboussures ou des gouttes d'eau. Sur le dessus de l'appareil, ne placez pas :
 - d'autres appareils qui peuvent endommager la surface de l'appareil ou provoquer sa décoloration.
 - des objets se consumant (par exemple, une bougie) qui peuvent être responsables d'incendie, de dommage à l'appareil ou de blessure corporelle.
 - des récipients contenant des liquides qui peuvent être à l'origine de décharge électrique ou de dommage à l'appareil.
- 6 Ne couvrez pas l'appareil d'un journal, d'une nappe, d'un rideau, etc. car cela empêcherait l'évacuation de la chaleur. Toute augmentation de la température intérieure de l'appareil peut être responsable d'incendie, de dommage à l'appareil ou de blessure corporelle.
- 7 Ne branchez pas la fiche du câble d'alimentation de l'appareil sur une prise secteur aussi longtemps que tous les raccordements n'ont pas été effectués.
- 8 Ne pas faire fonctionner l'appareil à l'envers. Il risquerait de chauffer et d'être endommagé.
- 9 N'exercez aucune force excessive sur les commutateurs, les boutons et les cordons.
- 10 Pour débrancher la fiche du câble d'alimentation au niveau de la prise secteur, saisissez la fiche et ne tirez pas sur le cordon.
- 11 Ne nettoyez pas l'appareil au moyen d'un solvant chimique, ce qui pourrait endommager la finition. Utilisez un chiffon sec et propre.
- 12 N'alimentez l'appareil qu'à partir de la tension prescrite. Alimenter l'appareil sous une tension plus élevée est dangereux et peut être responsable d'incendie, de dommage à l'appareil ou de blessure corporelle. Yamaha ne saurait être tenue responsable des dommages résultant de l'alimentation de l'appareil sous une tension autre que celle prescrite.
- 13 Pour empêcher tout dommage causé par les éclairs, déconnectez le câble d'alimentation et toute antenne extérieure de la prise murale pendant un orage.
- 14 Ne tentez pas de modifier ni de réparer l'appareil. Consultez le service Yamaha compétent pour toute réparation qui serait requise. Le coffret de l'appareil ne doit jamais être ouvert, quelle que soit la raison.
- 15 Si vous envisagez de ne pas vous servir de l'appareil pendant une longue période (par exemple, pendant les vacances), débranchez la fiche du câble d'alimentation au niveau de la prise secteur.
- 16 Lisez la section intitulée « GUIDE DE DÉPANNAGE » où figurent une liste d'erreurs de manipulation communes avant de conclure que l'appareil présente une anomalie de fonctionnement.
- 17 Avant de déplacer l'appareil, appuyez sur Φ (alimentation) pour mettre l'appareil en mode veille, puis débranchez la fiche du cordon d'alimentation au niveau de la prise secteur.
- 18 La condensation se forme lorsque la température ambiante change brusquement. En ce cas, débranchez la fiche du câble d'alimentation et laissez l'appareil reposer.
- 19 La température de l'appareil peut augmenter en raison d'une utilisation prolongée. En ce cas, coupez l'alimentation de l'appareil et laissez-le au repos pour qu'il refroidisse.
- 20 Installez cet appareil à proximité de la prise secteur et à un emplacement où la fiche du câble d'alimentation est facilement accessible.
- 21 Les piles ne doivent pas être exposées à une chaleur extrême, par exemple au soleil, à une flamme, etc.
- 22 Une pression excessive du son par les écouteurs et le casque d'écoute peut entraîner la perte de l'ouïe.

Cet appareil n'est pas déconnecté du secteur tant qu'il reste branché à la prise de courant, même si l'appareil en soi est éteint par la touche Φ . Il se trouve alors « en veille ». En mode veille, l'appareil consomme une très faible quantité de courant.

AVERTISSEMENT
POUR RÉDUIRE LES RISQUES D'INCENDIE OU DE DÉCHARGE ÉLECTRIQUE, N'EXPOSEZ PAS CET APPAREIL À LA PLUIE OU À L'HUMIDITÉ.



Cette étiquette doit être apposée sur un produit dont le capot supérieur peut devenir chaud lorsqu'il fonctionne.

TABLE DES MATIÈRES

INTRODUCTION

FONCTIONS UTILES.....	1
ACCESSOIRES FOURNIS.....	1
COMMANDES ET FONCTIONS.....	2
Panneau avant.....	2
Panneau arrière.....	4
Télécommande.....	5
Utilisation de la télécommande.....	7

PRÉPARATION

RACCORDEMENTS.....	8
Raccordement des enceintes et des composants source.....	8
Raccordement du cordon d'alimentation.....	9

OPÉRATIONS DE BASE

LECTURE.....	10
Lecture d'une source.....	10
Écoutez un son pur de haute fidélité (Pure Direct).....	11
Utilisation de la minuterie de veille.....	11

OPÉRATIONS AVANCÉES

PARAMÉTRAGE DU MENU OPTION POUR CHAQUE SOURCE D'ENTRÉE.....	12
Éléments du menu Option.....	12

INFORMATIONS COMPLÉMENTAIRES

GUIDE DE DÉPANNAGE.....	13
CARACTÉRISTIQUES TECHNIQUES.....	15

INTRODUCTION

PRÉPARATION

OPÉRATIONS DE
BASE

OPÉRATIONS
AVANCÉES

INFORMATIONS
COMPLÉMENTAIRES

Français

■ À propos de ce manuel

- Le symbole  attire votre attention sur un conseil d'utilisation.
- Les instructions de ce mode d'emploi décrivent les opérations de cet appareil à l'aide de la télécommande fournie avec l'appareil. Vous pouvez également utiliser les touches ou les boutons du panneau avant s'ils portent le même nom ou un nom semblable sur la télécommande.

FONCTIONS UTILES

Cet appareil permet d'effectuer les opérations suivantes :

- ◆ Écouter un son pur de haute fidélité à l'aide de la fonction Pure Direct (voir page 11)
- ◆ Utiliser la télécommande de cet appareil pour commander un syntoniseur et/ou un lecteur de CD Yamaha (voir page 6)
- ◆ Économiser de l'énergie grâce à la fonction AUTO POWER STANDBY (voir page 12)

ACCESSOIRES FOURNIS

Vérifiez que vous avez reçu tous les articles suivants.

Télécommande

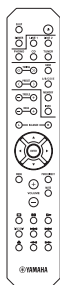

Piles (x 2)
(AA, R6, UM-3)

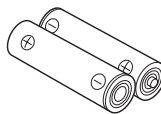

INTRODUCTION

COMMANDES ET FONCTIONS

Panneau avant

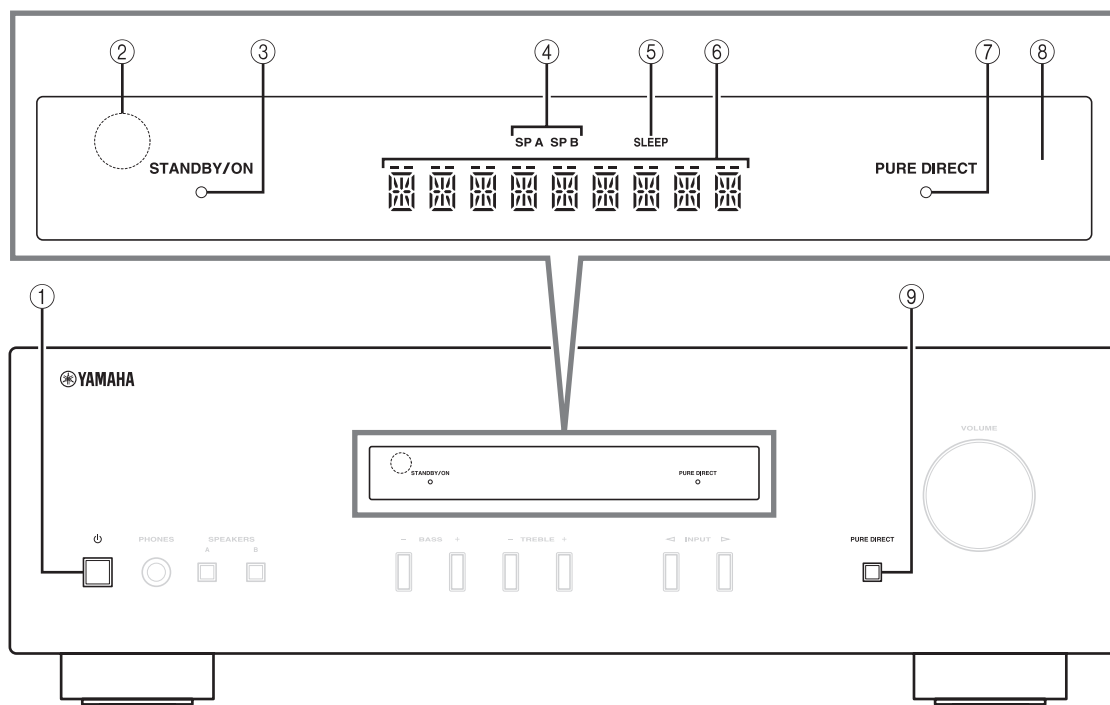

① **⏻ (alimentation)**

Met l'appareil sous tension ou en mode veille.

Remarque

Cet appareil consomme une faible quantité de courant même lorsqu'il est en mode veille.

② **Capteur de télécommande**

Reçoit les signaux infrarouges émis par la télécommande.

③ **Témoin STANDBY/ON**

Témoin	État
Fortement éclairé	L'alimentation de cet appareil est « sous tension ».
Faiblement éclairé	Cet appareil est en mode « veille ».
Éteint	L'alimentation de cet appareil est « hors tension ». Pour éteindre l'appareil, débranchez le cordon d'alimentation de la prise secteur.

④ **Témoins SP (SPEAKERS) A/B**

S'allument en fonction du jeu d'enceintes sélectionné. Les deux témoins s'allument lorsque les deux jeux d'enceintes sont sélectionnés.

⑤ **Témoin SLEEP**

S'allume lorsque la minuterie de veille est activée (voir page 11).

⑥ **Affichage multi-informations**

Affiche des informations lors du réglage ou de la modification de certains paramètres.

⑦ **Témoin PURE DIRECT**

S'allume lorsque la fonction Pure Direct est activée.

⑧ **Afficheur du panneau avant**

Indique des informations sur l'état opérationnel de l'appareil.

⑨ **Touche PURE DIRECT**

Pour reproduire toute source d'entrée avec le son le plus pur possible (voir page 11).

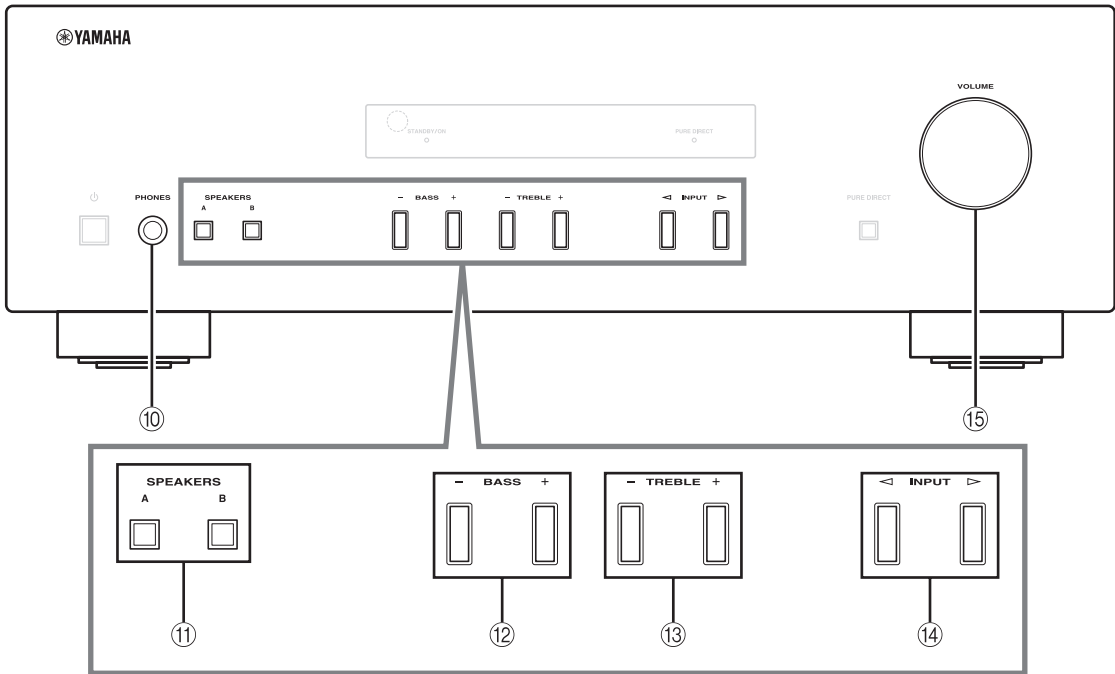

⑩ Prise PHONES

Dévie le son vers votre casque en vue d'une écoute individuelle.

Remarque

Appuyez sur SPEAKERS A/B afin d'éteindre les témoins SP A/B (voir page 2) avant de brancher votre casque sur la prise PHONES.

⑪ SPEAKERS A/B

Active ou désactive le jeu d'enceintes raccordées aux bornes SPEAKERS A et/ou SPEAKERS B situées sur le panneau arrière à chaque pression sur la touche correspondante (voir page 10).

⑫ BASS $-/+$

Augmente ou réduit la réponse dans les basses fréquences.

Plage de commande : -10 dB à $+10$ dB

⑬ TREBLE $-/+$

Augmente ou réduit la réponse dans les hautes fréquences.

Plage de commande : -10 dB à $+10$ dB

⑭ INPUT $\triangleleft/\triangleright$

Sélectionne la source d'entrée que vous souhaitez écouter.

⑮ Commande VOLUME

Augmente ou réduit le niveau sonore.

Panneau arrière

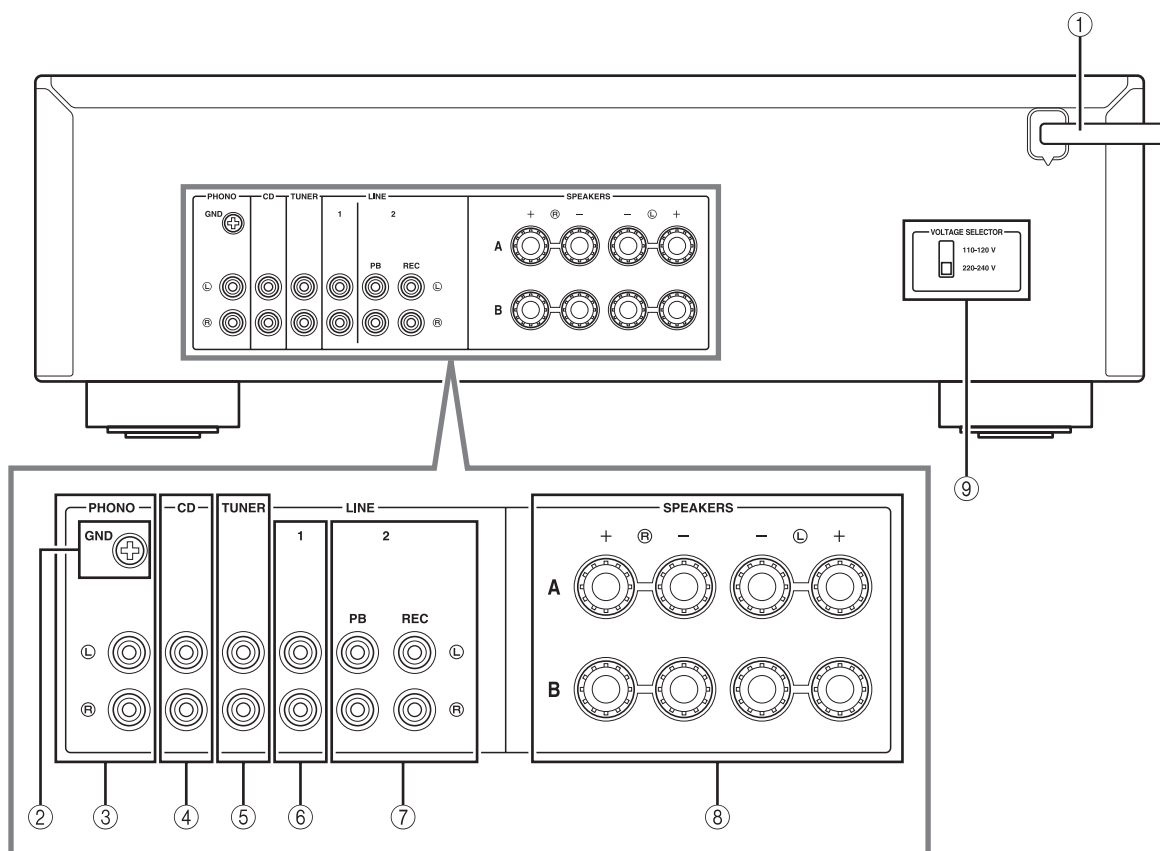

① **Cordon d'alimentation**

Utilisé pour brancher cet appareil à une prise secteur (voir page 9).

② **Borne GND**

Utilisée pour brancher un tourne-disque (voir page 8).

③ **Prises PHONO**

Utilisée pour brancher un tourne-disque (voir page 8).

④ **Prises CD**

Utilisées pour brancher un lecteur de CD (voir page 8).

⑤ **Prises TUNER**

Utilisées pour brancher un syntoniseur (voir page 8).

⑥ **Prises LINE 1**

Utilisées pour brancher des composants audio (voir page 8).

⑦ **Prises LINE 2**

Prises PB (Lecture)

Utilisées pour brancher les prises de sortie audio d'un composant audio.

Prises REC (Enregistrement)

Utilisées pour brancher les prises d'entrée audio d'un composant audio.

⑧ **Bornes SPEAKERS**

Utilisées pour brancher des enceintes (voir page 8).

⑨ **VOLTAGE SELECTOR (Seulement pour le modèle général)**

Télécommande

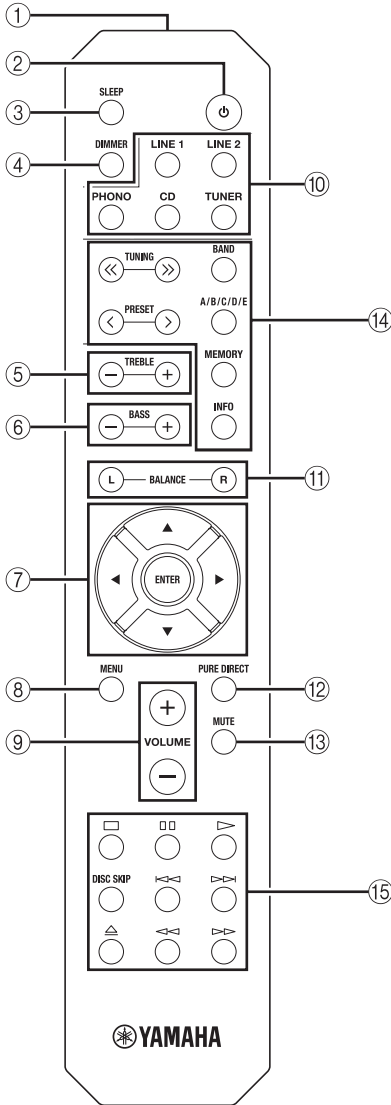

■ Commandes communes

Il est possible d'utiliser les touches et les commandes suivantes quelle que soit la source d'entrée sélectionnée.

- ① **Émetteur de signal infrarouge**
Envoie des signaux infrarouges.
- ② **⏻ (alimentation)**
Met l'appareil sous tension ou en mode veille.
- ③ **SLEEP**
Règle la minuterie de veille (voir page 11).

- ④ **DIMMER**
Choisissez le niveau d'éclairage sur l'afficheur du panneau avant parmi 3 niveaux en appuyant sur cette touche de façon répétée.
☀️
 - Ce réglage est conservé même si vous mettez cet appareil hors tension.
 - Le réglage par défaut est le niveau le plus lumineux.
- ⑤ **TREBLE +/-**
Augmente ou réduit la réponse dans les hautes fréquences.
Plage de commande : -10 dB à +10 dB
- ⑥ **BASS +/-**
Augmente ou réduit la réponse dans les basses fréquences.
Plage de commande : -10 dB à +10 dB
- ⑦ **△ / ▽ / ◀ / ▶ / ENTER**
Sélectionne et confirme les articles du menu Option (voir page 12).
- ⑧ **MENU**
Ouvre et ferme le menu Option (voir page 12).
- ⑨ **VOLUME +/-**
Augmente ou réduit le niveau sonore.
- ⑩ **Touches du sélecteur d'entrée**
Pour sélectionner la source d'entrée que vous souhaitez écouter.
☀️
Les noms des sources d'entrée correspondent à ceux des prises de raccordement du panneau arrière.
- ⑪ **BALANCE L/R**
Équilibre le son reproduit par les enceintes gauche et droite afin de compenser le déséquilibre sonore.
Plage de commande :

L +10	← 0 →	R +10
(+20 dB)	(centre)	(+20 dB)
Le côté opposé du canal est désactivé.		Le côté opposé du canal est désactivé.
- ⑫ **Touche PURE DIRECT**
Pour reproduire toute source d'entrée avec le son le plus pur possible (voir page 11).
- ⑬ **MUTE**
Désactive le son. Appuyez de nouveau sur cette touche pour rétablir le niveau sonore antérieur.

Suite page suivante. ➔

■ Touches de commande d'un syntoniseur Yamaha

Vous pouvez utiliser les touches suivantes pour commander les différentes fonctions d'un syntoniseur Yamaha.

⑭ TUNING << / >>

Sélectionne la fréquence de syntonisation.

A/B/C/D/E, PRESET < / >

Sélectionne une station FM/AM présélectionnée.

A/B/C/D/E : Sélectionne le groupe de présélections de A à E.

PRESET < / > : Sélectionne le numéro de présélection.

BAND

Sélectionne la bande de réception (FM/AM).

MEMORY

Mémorise la station FM/AM actuelle sous la forme d'une présélection.

INFO

Seulement pour le modèle pour l'Europe :

Permet de changer les informations indiquées sur l'afficheur du panneau avant.









Remarque

Même si vous utilisez un syntoniseur Yamaha, il se peut que certains composants et fonctions ne soient pas disponibles. Reportez-vous au mode d'emploi des composants pour plus d'informations.

■ Commandes d'un lecteur de CD Yamaha

Vous pouvez utiliser les touches suivantes pour commander un lecteur de CD Yamaha.

⑮ Touches de commande d'un lecteur de CD Yamaha

	Arrête la lecture
	Suspend la lecture
	Démarre la lecture
DISC SKIP	Passe au disque suivant dans un chargeur multidisque
	Reculer
	Avance
	Éjecte le disque
	Rembobine
	Lecture en avance rapide

Remarque

Même si vous utilisez un lecteur de CD Yamaha, il se peut que certains composants et certaines fonctions ne soient pas disponibles. Reportez-vous au mode d'emploi des composants pour plus d'informations.

Utilisation de la télécommande

■ Installation des piles

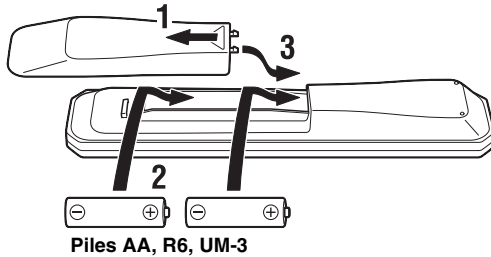

■ Portée de la télécommande

Dirigez la télécommande vers le capteur de télécommande de cet appareil et restez dans zone de portée de la télécommande indiquée ci-dessous.

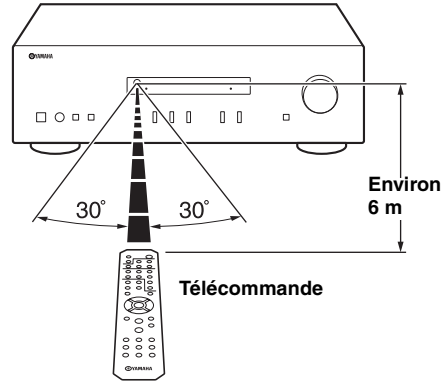

■ Remarques sur la télécommande et les piles

- Entre la télécommande et l'appareil, l'espace doit être libre de tout obstacle encombrant.
 - Faites attention à ne pas renverser d'eau ou d'autres liquides sur la télécommande.
 - Faites attention à ne pas laisser tomber la télécommande.
 - Ne conservez pas ou ne rangez pas la télécommande dans les endroits suivants :
 - lieux très humides, par exemple près d'une salle de bains,
 - lieux très chauds, par exemple près d'un appareil de chauffage ou d'un poêle,
 - lieux exposés à des températures très basses,
 - endroits poussiéreux.
 - Remplacez toutes les piles lorsque vous remarquez que la portée de la télécommande est plus courte.
 - Retirez immédiatement les piles épuisées de la télécommande pour éviter tout risque d'explosion ou de fuite d'acide.
 - Si les piles fuient, mettez-les au rebut immédiatement, en évitant de toucher le produit qui a fui. En cas de contact entre le produit qui a fui et votre peau, vos yeux ou votre bouche, rincez-les immédiatement et consultez un médecin. Avant d'installer de nouvelles piles, nettoyez soigneusement le logement des piles.
 - Ne combinez jamais des piles neuves et des piles usagées. Cela peut réduire la durée de vie des piles neuves ou faire fuir les anciennes.
 - N'utilisez pas pas des piles de types différents (par exemple, des piles alcalines et des piles au manganèse). Des piles d'apparence identique peuvent présenter des caractéristiques différentes.
 - Avant d'insérer des piles neuves, nettoyez leur logement.
 - Les piles doivent être mises au rebut conformément à la réglementation locale.
 - Conservez les piles dans un endroit hors de portée des enfants.
- Les piles peuvent être dangereuses si un enfant les met dans sa bouche.
- Si vous prévoyez de ne pas utiliser cet appareil pendant un certain temps, retirez les piles. Sinon, les piles s'usent et risquent de fuir, ce qui peut endommager l'appareil.

PRÉPARATION

RACCORDEMENTS

Raccordement des enceintes et des composants source

Assurez-vous de raccorder L (gauche) sur L, R (droite) sur R, « + » sur « + » et « - » sur « - ». Si le raccordement est défectueux, aucun son n'est émis par l'enceinte, et si la polarité de la connexion est incorrecte, les sons manquent de naturel et de composantes graves. Reportez-vous au mode d'emploi de chaque composant.

Assurez-vous d'utiliser les câbles RCA pour brancher les composants audio.

ATTENTION

- Ne raccordez pas cet appareil ou d'autres composants au secteur tant que toutes les connexions entre les composants ne sont pas établies.
- Ne laissez pas les fils d'enceinte dénudés se toucher ni entrer en contact avec les pièces métalliques de cet appareil. Cela risquerait d'endommager l'appareil et/ou les enceintes.

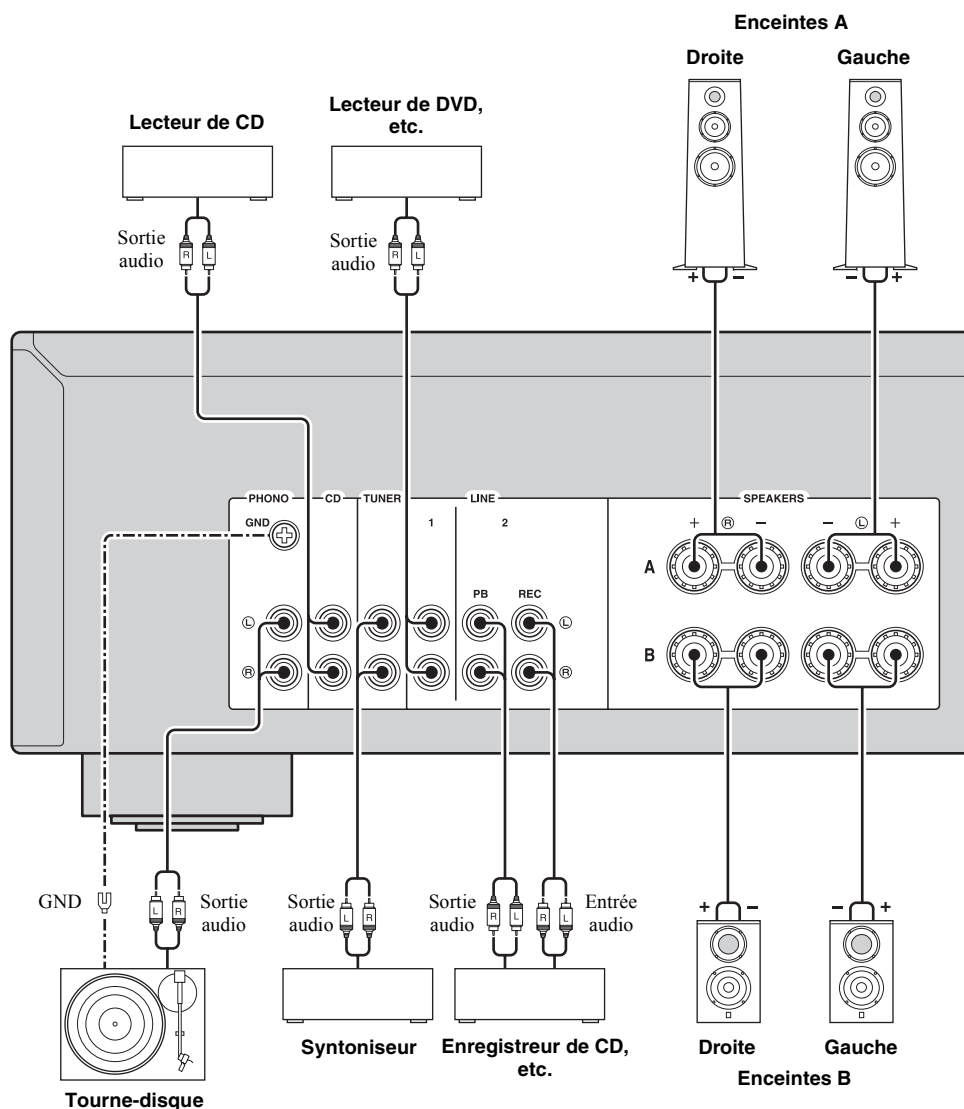

- Les prises PHONO sont destinées au raccordement d'un tourne-disque doté d'une cartouche MM.
- Raccordez votre tourne-disque à la borne GND afin de réduire le bruit dans le signal. Toutefois, il se peut que vous entendiez moins de bruit en débranchant certains tourne-disques de la borne GND.

■ Prises REC

- Les prises REC sortent des signaux audio de l'entrée actuellement sélectionnée (sauf lorsque LINE 2 est sélectionné).
- Les réglages du niveau de volume, du contrôle du son, de l'équilibre et de Pure Direct n'affectent pas les prises REC.

■ Raccordement des câbles d'enceinte

- ① Retirez environ 10 mm d'isolation à l'extrémité de chaque câble d'enceinte.
- ② Torsadez fermement les fils dénudés du câble.
- ③ Dévissez le bouton.
- ④ Insérez un fil dénudé dans l'orifice situé sur le côté de chaque borne.
- ⑤ Serrez le bouton pour fixer le fil.

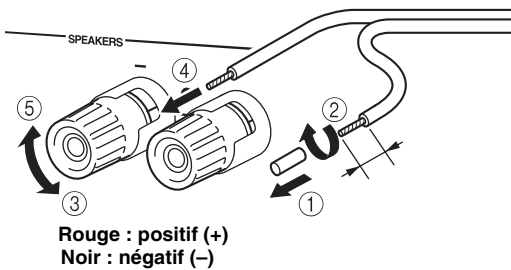

■ Raccordement avec une fiche banane (Sauf modèles pour l'Asie, le Royaume-Uni et l'Europe)

- ① Vissez le bouton.
- ② Insérez la fiche banane dans l'extrémité de la borne correspondante.

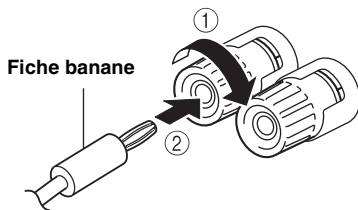

ATTENTION

L'impédance de l'enceinte doit être réglée comme indiqué ci-dessous.

Raccordement des enceintes	Impédances des enceintes
SPEAKERS A ou SPEAKERS B	8 Ω ou supérieur
SPEAKERS A et SPEAKERS B	16 Ω ou supérieur (sauf pour le modèle pour l'Amérique du Nord)
Bifilaire	8 Ω ou supérieur

■ Connexion bifilaire

Une connexion bifilaire a pour effet de séparer les graves des médiums et des aigus. Une enceinte compatible avec ce type de connexion est pourvue de quatre bornes de connexion. Ces deux jeux de bornes permettent de diviser l'enceinte en deux sections indépendantes. Lorsque ces connexions sont effectuées, les circuits d'attaque des médiums et des aigus sont reliés à un jeu de bornes et le circuit d'attaque des graves est relié à l'autre jeu de bornes.

Panneau arrière

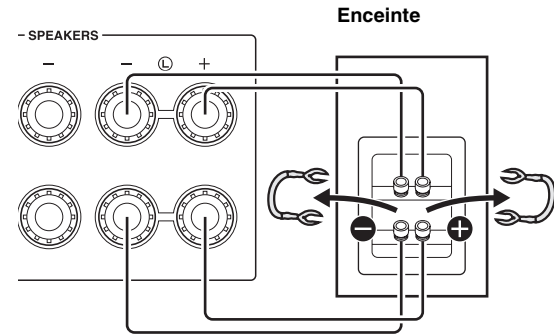

Raccordez l'autre enceinte à l'autre jeu de bornes en procédant de la même manière.

Remarque

Lorsque vous établissez des connexions bifilaires, retirez les ponts de court-circuitage ou les câbles des enceintes.



Pour utiliser les connexions bifilaires, appuyez sur SPEAKERS A et SPEAKERS B sur le panneau avant pour que SP A et B s'allument sur l'afficheur du panneau avant.

Raccordement du cordon d'alimentation

Une fois tous les raccordements effectués, branchez le cordon d'alimentation sur une prise secteur.

ATTENTION

Seulement pour le modèle général :

Avant de brancher le cordon d'alimentation, assurez-vous d'avoir réglé le VOLTAGE SELECTOR de cet appareil en fonction de votre tension locale. Un réglage incorrect du VOLTAGE SELECTOR peut provoquer un incendie et endommager l'appareil.

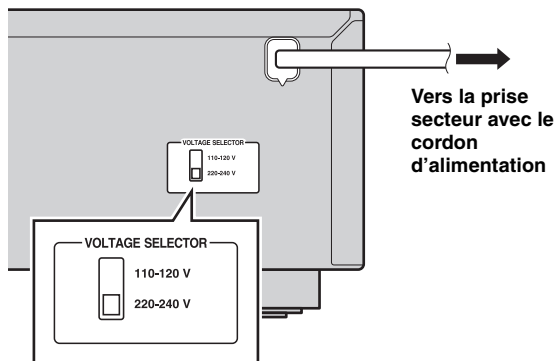

OPÉRATIONS DE BASE

LECTURE

Lecture d'une source

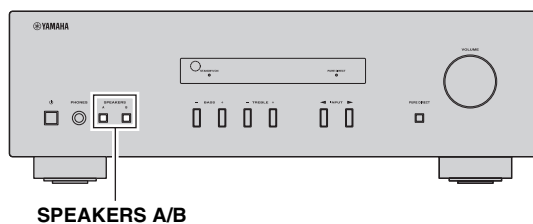
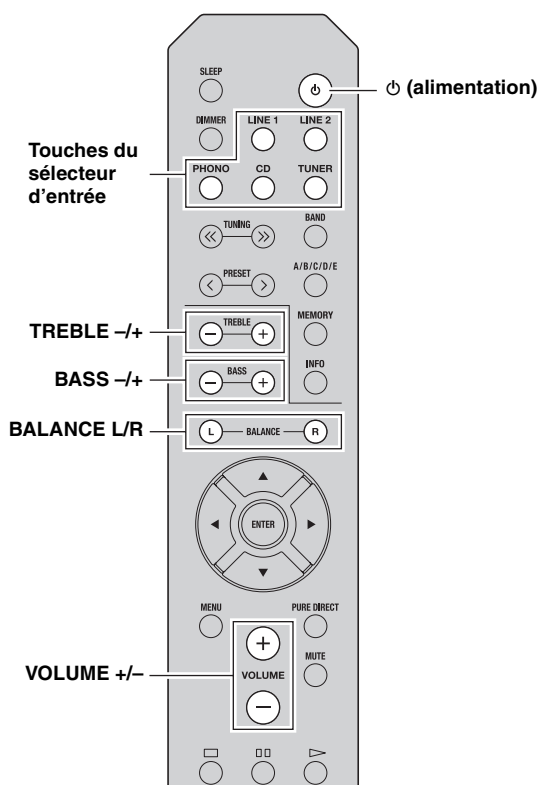

- 1 Appuyez sur (alimentation) pour allumer l'appareil.
- 2 Appuyez sur l'une des touches du sélecteur d'entrée pour sélectionner la source d'entrée voulue.
- 3 Appuyez sur **SPEAKERS A** et/ou sur **SPEAKERS B** sur le panneau avant pour sélectionner la ou les enceintes voulues.

Remarques

- Lorsqu'un jeu d'enceintes est branché à l'aide de connexions bifilaires, ou lorsque deux jeux d'enceintes sont utilisés simultanément (A et B), vérifiez que SP A et SP B sont affichés sur l'afficheur du panneau avant.
- Si vous écoutez à l'aide d'un casque, désactivez les enceintes.

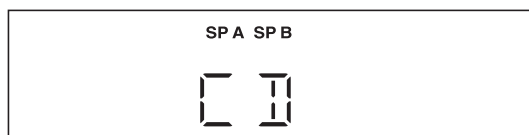

- 4 Lisez la source.
- 5 Appuyez sur **VOLUME +/-** pour régler le niveau sonore.
 Vous pouvez régler la qualité des tonalités à l'aide de **BASS -/+**, **TREBLE -/+**, et l'équilibre gauche/droite du son des enceintes à l'aide de **BALANCE L/R** (voir page 5).
- 6 Une fois l'écoute terminée, appuyez sur (alimentation) pour mettre l'appareil en mode veille.
Appuyez sur (alimentation) pour remettre l'appareil sous tension.

- Vous pouvez également utiliser les touches ou les boutons du panneau avant s'ils portent le même nom ou un nom semblable sur la télécommande.
- Pour l'enregistrement, voir page 4.

Écoutez un son pur de haute fidélité (Pure Direct)

La fonction Pure Direct contourne les circuits inutiles de cet appareil afin de réduire le bruit électronique pendant la lecture de la source sélectionnée. Cela vous permet d'écouter une qualité de son haute fidélité.

Le témoin PURE DIRECT s'allume et l'afficheur du panneau avant s'éteint après quelques secondes.

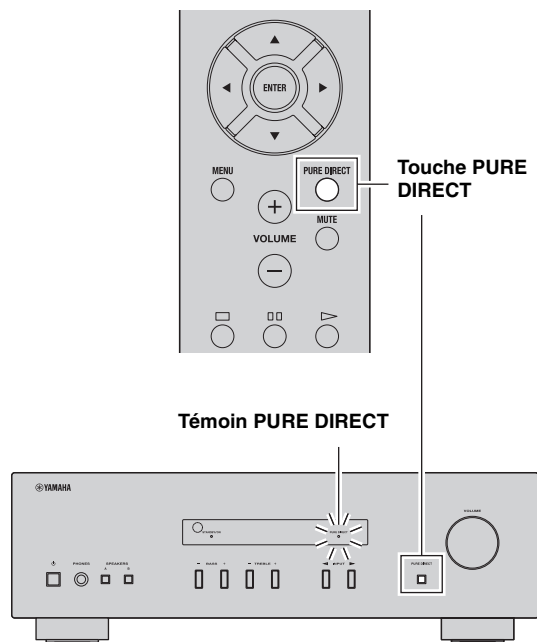

Remarque

Les commandes BASS, TREBLE et BALANCE ne fonctionnent pas lorsque la fonction PURE DIRECT est activée.

Utilisation de la minuterie de veille

Cette fonction permet de mettre automatiquement l'appareil en mode veille après un certain laps de temps. La minuterie de veille est utile lorsque vous allez vous coucher alors que l'appareil lit ou enregistre une source.

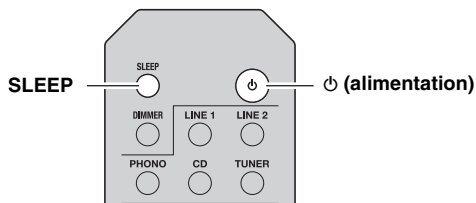

Appuyez plusieurs fois de suite sur SLEEP pour régler le laps de temps avant la mise en mode veille de l'appareil.

Chaque fois que vous appuyez sur SLEEP, l'afficheur du panneau avant change comme indiqué ci-dessous.

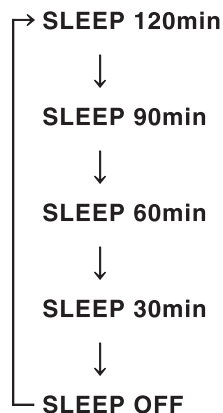

Le témoin SLEEP clignote pendant le réglage de la durée de la minuterie de veille.



Lorsque la minuterie de veille est activée, le témoin SLEEP sur l'afficheur du panneau avant s'allume.



Pour annuler la minuterie de veille, exécutez l'une des actions suivantes :

- Sélectionnez « SLEEP OFF ».
- Mettez cet appareil en mode veille.

OPÉRATIONS AVANCÉES

PARAMÉTRAGE DU MENU OPTION POUR CHAQUE SOURCE D'ENTRÉE

Le menu Option vous permet de configurer divers paramètres pour chaque source d'entrée et de rappeler automatiquement ces paramètres lorsqu'une source d'entrée est sélectionnée.

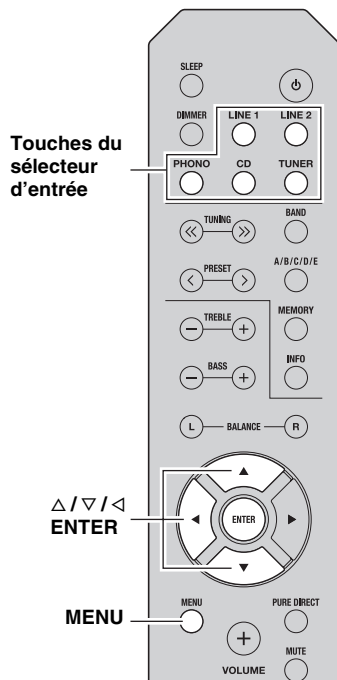

1 Appuyez sur l'une des touches du sélecteur d'entrée pour sélectionner la source d'entrée voulue.

2 Appuyez sur MENU.

3 Appuyez sur Δ / ∇ pour sélectionner l'élément de menu souhaité, puis appuyez sur ENTER.

4 Appuyez sur Δ / ∇ pour modifier les paramètres.



- Pour certains éléments de menu, vous devez appuyer sur ENTER pour enregistrer le nouveau réglage.
- Pour revenir à l'écran où vous pouvez sélectionner les éléments de menu, appuyez sur \triangleleft .

5 Pour quitter le menu Option, appuyez sur MENU.

Éléments du menu Option

Élément de menu	Description
MAX VOL	Règle le niveau sonore maximal afin que le volume ne puisse pas être accidentellement augmenté au-dessus d'un certain niveau. Plage ajustable : 01 à 99, MAX*
INITIAL VOLUME (INIT VOL)	Règle le volume au moment de la mise sous tension de l'appareil. Lorsque ce paramètre est réglé sur « OFF », le niveau sonore utilisé lors de la mise en veille de l'appareil est appliqué. Plage ajustable : OFF*, MUTE, 01 à 99, MAX
AUTO POWER STANDBY (AUTO STBY)	Règle l'appareil automatiquement en mode veille s'il reste inactif pendant la durée spécifiée. Choix : OFF/2H/4H/8H*/12H



Les paramètres par défaut sont indiqués par un « * ».

INFORMATIONS COMPLÉMENTAIRES

GUIDE DE DÉPANNAGE

Reportez-vous au tableau suivant si l'appareil ne fonctionne pas comme il devrait. Si le problème que vous rencontrez n'est pas mentionné ci-dessous, ou encore si les actions correctives suggérées sont sans effet, mettez l'appareil en mode veille, débranchez le cordon d'alimentation et prenez contact avec le revendeur ou le service après-vente agréé Yamaha le plus proche.

■ Généralités

Anomalies	Causes possibles	Actions correctives	Voir la page
Impossible de mettre cet appareil sous tension.	Le cordon d'alimentation n'est pas branché convenablement, ou pas branché du tout.	Branchez fermement le cordon d'alimentation.	—
	Le réglage de l'impédance de l'enceinte raccordée est trop faible.	Utilisez une ou plusieurs enceintes avec une impédance correcte.	9
	Le circuit de protection a été actionné du fait de la présence d'un court-circuit, etc.	Vérifiez que les fils des enceintes ne se touchent pas, puis remettez l'appareil sous tension.	8
	L'appareil a été soumis à une forte décharge électrique (provoquée par exemple par un orage ou une décharge d'électricité statique).	Mettez cet appareil en mode veille, débranchez le cordon d'alimentation, rebranchez-le après 30 secondes, puis utilisez-le normalement.	—
Aucun son	Raccordement incorrect des câbles d'entrée ou de sortie.	Raccordez correctement les câbles. Si l'anomalie persiste, il se peut que les câbles soient défectueux.	8
	Aucune source d'entrée appropriée n'est sélectionnée.	Sélectionnez une source d'entrée appropriée en appuyant sur l'une des touches du sélecteur d'entrée de la télécommande (INPUT $\triangleleft/\triangleright$ sur le panneau avant).	10
	Les commutateurs SPEAKERS A/B ne sont pas réglés correctement.	Allumez les SPEAKERS A ou les SPEAKERS B correspondants.	10
	Les raccordements des enceintes ne sont pas assurés.	Assurez les raccordements.	8
	La sortie est en mode silencieux.	Désactivez le mode silencieux.	5
	Le réglage de MAX VOL ou INITIAL VOLUME est trop bas.	Augmentez la valeur du réglage.	12
	Le composant correspondant à la source d'entrée sélectionnée est désactivé ou ne fonctionne pas.	Allumez le composant et assurez-vous qu'il fonctionne.	—
Le son se coupe soudainement.	Le circuit de protection a été actionné du fait de la présence d'un court-circuit, etc.	Vérifiez que les fils des enceintes ne se touchent pas, puis remettez l'appareil sous tension.	8
	L'appareil a chauffé de manière excessive.	Vérifiez que les ouvertures situées sur le panneau supérieur ne sont pas obstruées.	—
	La fonction AUTO POWER STANDBY ou SLEEP a mis cet appareil en mode veille.	Augmentez le réglage de AUTO POWER STANDBY ou réglez sur OFF dans le menu Option en appuyant sur MENU.	12
Seule l'enceinte de gauche ou de droite émet des sons.	Raccordement incorrect des câbles.	Raccordez correctement les câbles. Si l'anomalie persiste, il se peut que les câbles soient défectueux.	8
	Réglage incorrect de la commande BALANCE L/R.	Réglez BALANCE L/R sur la position appropriée.	5
Basses insuffisantes et absence d'ambiance.	Les fils + et – sont inversés sur l'amplificateur ou les enceintes.	Raccordez les fils d'enceinte en respectant la phase + et –.	8
Un « bourdonnement » se fait entendre.	Raccordement incorrect des câbles.	Raccordez fermement les fiches audio. Si l'anomalie persiste, il se peut que les câbles soient défectueux.	8
	Pas de connexion du tourne-disque à la borne GND.	Raccordez le tourne-disque à la borne GND de cet appareil.	8

Anomalies	Causes possibles	Actions correctives	Voir la page
Impossible d'augmenter le niveau de volume, ou le son est déformé.	Le composant raccordé aux bornes LINE 2 PB/REC de l'appareil est hors tension.	Mettez le composant sous tension.	—
Le son est de moins bonne qualité lorsque vous écoutez avec le casque raccordé au lecteur de CD connecté à l'appareil.	Cet appareil a été mis en mode veille.	Mettez l'appareil sous tension.	10
Les réglages BASS, TREBLE et BALANCE ne sont pas appliqués au son.	La fonction PURE DIRECT est activée.	La fonction PURE DIRECT doit être désactivée pour appliquer ces réglages au son.	11
La télécommande ne fonctionne pas correctement.	Distance ou angle incorrect.	La télécommande fonctionne jusqu'à une portée de 6 m et à un angle de 30 degrés maximum par rapport au panneau avant.	7
	Les rayons directs du soleil ou un éclairage direct (provenant d'une lampe fluorescente à changement de fréquence, etc.) frappent le capteur de télécommande de l'appareil.	Repositionnez cet appareil.	—
	Les piles sont déchargées.	Remplacez toutes les piles.	7
La télécommande ne peut pas faire fonctionner votre syntoniseur et/ou votre lecteur de CD.	La télécommande ne prend pas en charge le syntoniseur et/ou le lecteur de CD.	Reportez-vous au mode d'emploi fourni avec le syntoniseur et/ou le lecteur de CD.	—
« OVER HEAT » apparaît sur l'afficheur du panneau avant.	L'appareil a chauffé de manière excessive.	Vérifiez que les ouvertures situées sur le panneau supérieur ne sont pas obstruées.	—
« CHECK SP » apparaît sur l'afficheur du panneau avant.	Les câbles d'enceinte sont court-circuités.	Torsadez fermement les fils dénudés des câbles d'enceinte, puis raccordez correctement cet appareil et les enceintes.	—

CARACTÉRISTIQUES TECHNIQUES

SECTION AUDIO

- Puissance de sortie RMS minimale (8 Ω, 40 Hz à 20 kHz, 0,2 % THD)
 - [Modèles pour la Corée, l'Australie, le Royaume-Uni, l'Europe et modèle général] 100 W + 100 W
 - [Modèles pour la Chine et l'Asie] 85 W + 85 W
- Sensibilité et impédance d'entrée (1 kHz, 100 W/8 Ω)
 - PHONO (MM) 10,0 mV/47 kΩ
 - CD, etc. 500 mV/47 kΩ
- Niveau et impédance de sortie
 - CD, etc. (entrée 1 kHz, 500 mV)
 - REC 500 mV/2,2 kΩ
 - CD, etc. (entrée 1 kHz, 500 mV, 8 Ω)
 - PHONES 470 mV/470 Ω
- Réponse en fréquence
 - CD, etc. (20 Hz à 20 kHz) 0 ± 0,5 dB
 - CD, etc. (10 Hz à 100 kHz) 0 ± 3,0 dB
- Écart d'égalisation RIAA
 - PHONO (MM) ± 0,5 dB
- Distorsion harmonique totale
 - PHONO (MM) vers REC (20 Hz à 20 kHz, 2 V) 0,025 % maximum
 - CD, etc. vers SPEAKERS (20 Hz à 20 kHz, 50 W, 8 Ω) 0,2 % maximum
- Rapport signal/bruit (réseau IHF-A)
 - PHONO (MM) (10 mV entrée court-circuitée) 75 dB minimum
 - CD, etc. (500 mV entrée court-circuitée) 100 dB minimum

- Bruit résiduel (réseau IHF-A) 70 μV
- Caractéristiques du contrôle du son
 - BASS
 - Renforcement/Coupure (50 Hz) ± 10 dB
 - TREBLE
 - Renforcement/Coupure (20 kHz) ± 10 dB

GÉNÉRALITÉS

- Tension d'alimentation
 - [Modèle général] CA 110-120/220-240 V, 50/60 Hz
 - [Modèle pour la Chine] CA 220 V, 50 Hz
 - [Modèle pour la Corée] CA 220 V, 60 Hz
 - [Modèle pour l'Australie] CA 240 V, 50 Hz
 - [Modèles pour le Royaume-Uni et l'Europe] CA 230 V, 50 Hz
 - [Modèle pour l'Asie] CA 220-240 V, 50/60 Hz
- Consommation
 - [Modèles pour la Corée, l'Australie, le Royaume-Uni, l'Europe et modèle général] 175 W
 - [Modèle pour la Chine et l'Asie] 140 W
- Consommation maximale en mode veille
 - [Modèles pour la Chine, la Corée, l'Australie, le Royaume-Uni, l'Europe, l'Asie et modèle général] 0,5 W maximum
- Dimensions (L x H x P) 435 x 141 x 333 mm
- Poids 6,7 kg

* Les spécifications peuvent être modifiées sans avis préalable.

Information concernant la collecte et le traitement des piles usagées et des déchets d'équipements électriques et électroniques



Les symboles sur les produits, l'emballage et/ou les documents joints signifient que les produits électriques ou électroniques usagés ainsi que les piles ne doivent pas être mélangés avec les déchets domestiques habituels. Pour un traitement, une récupération et un recyclage appropriés des déchets d'équipements électriques et électroniques et des piles usagées, veuillez les déposer aux points de collecte prévus à cet effet, conformément à la réglementation nationale et aux Directives 2002/96/EC et 2006/66/EC.



En vous débarrassant correctement des déchets d'équipements électriques et électroniques et des piles usagées, vous contribuerez à la sauvegarde de précieuses ressources et à la prévention de potentiels effets négatifs sur la santé humaine qui pourraient advenir lors d'un traitement inapproprié des déchets.



Pour plus d'informations à propos de la collecte et du recyclage des déchets d'équipements électriques et électroniques et des piles usagées, veuillez contacter votre municipalité, votre service de traitement des déchets ou le point de vente où vous avez acheté les produits.



[Information sur le traitement dans d'autres pays en dehors de l'Union Européenne]

Ces symboles sont seulement valables dans l'Union Européenne. Si vous souhaitez vous débarrasser de déchets d'équipements électriques et électroniques ou de piles usagées, veuillez contacter les autorités locales ou votre fournisseur et demander la méthode de traitement appropriée.

Pb

Note pour le symbole « pile » (les deux symboles du bas) :

Ce symbole peut être utilisé en combinaison avec un symbole chimique. Dans ce cas il respecte les exigences établies par la Directive pour le produit chimique en question.

VORSICHT: VOR DER BEDIENUNG DIESES GERÄTES DURCHLESEN.

- 1 Um optimales Leistungsvermögen sicherzustellen, lesen Sie bitte die Anleitung aufmerksam durch. Bewahren Sie die Anleitung danach für spätere Nachschlagzwecke sorgfältig auf.
- 2 Installieren Sie diese Sound-Anlage an einem gut belüfteten, trockenen, sauberen Ort - entfernt von direktem Sonnenlicht, Wärmequellen, Erschütterungen, Staub und Feuchtigkeit. Um eine ausreichende Belüftung zu gewährleisten, beachten Sie die folgenden Mindestabstände rund um dieses Gerät.
Oben: 30 cm
Hinten: 20 cm
Seiten: 20 cm
- 3 Stellen Sie dieses Gerät entfernt von anderen elektrischen Haushaltgeräten, Motoren oder Transformatoren auf, um Brummgeräusche zu vermeiden.
- 4 Setzen Sie dieses Gerät keinen plötzlichen Temperaturänderungen von kalt auf warm aus, und stellen Sie dieses Gerät nicht an Orten mit hoher Luftfeuchtigkeit auf (z.B. in Räumen mit Luftbefeuchtern), um Kondensation im Inneren des Gerätes zu vermeiden, da es anderenfalls zu elektrischen Schlägen, Feuer, Beschädigung dieses Gerätes und/oder zu persönlichen Verletzungen kommen kann.
- 5 Vermeiden Sie die Aufstellung dieses Gerätes an Orten, an welchen Fremdkörper in das Gerät fallen können bzw. an welchen Flüssigkeiten auf das Gerät verschüttet werden können. Stellen Sie auf der Oberseite des Gerätes niemals Folgendes auf:
 - Andere Komponenten, da diese Beschädigung und/oder Verfärbung der Oberfläche dieses Gerätes verursachen können.
 - Brennende Objekte (z.B. Kerzen), da diese Feuer, Beschädigung des Gerätes und/oder persönliche Verletzungen verursachen können.
 - Mit Flüssigkeiten gefüllte Behälter, da diese umfallen und die Flüssigkeit auf das Gerät verschütten können, wodurch es zu elektrischen Schlägen für den Anwender und/oder zu Beschädigung des Gerätes kommen kann.
- 6 Decken Sie dieses Gerät niemals mit Zeitungen, Tischdecken, Vorhängen usw. ab, damit die Wärmeabfuhr nicht behindert wird. Falls die Temperatur im Inneren des Gerätes ansteigt, kann es zu Feuer, Beschädigung des Gerätes und/oder zu persönlichen Verletzungen kommen.
- 7 Schließen Sie dieses Gerät erst an eine Wandsteckdose an, nachdem alle anderen Anschlüsse ausgeführt wurden.
- 8 Stellen Sie dieses Gerät niemals mit der Unterseite nach oben auf, da es sonst beim Betrieb zu Überhitzung mit möglichen Beschädigungen kommen kann.
- 9 Wenden Sie niemals Gewalt bei der Bedienung der Schalter, Knöpfe und/oder Kabel an.
- 10 Wenn Sie das Netzkabel von der Wandsteckdose abtrennen, fassen Sie immer den Netzstecker an; ziehen Sie niemals an dem Kabel.
- 11 Reinigen Sie dieses Gerät niemals mit chemisch behandelten Tüchern; anderenfalls kann das Finish beschädigt werden. Verwenden Sie ein reines, trockenes Tuch.
- 12 Verwenden Sie nur die für dieses Gerät vorgeschriebene Netzspannung. Falls Sie eine höhere als die vorgeschriebene Netzspannung verwenden, kann es zu Feuer, Beschädigung dieses Gerätes und/oder zu persönlichen Verletzungen kommen. Yamaha kann nicht verantwortlich gemacht werden für Schäden, die auf die Verwendung dieses Gerätes mit einer anderen als der vorgeschriebenen Spannung zurückzuführen sind.
- 13 Um Beschädigungen durch Blitzschlag zu vermeiden, ziehen Sie den Netzstecker von der Netzdose ab, wenn es ein Gewitter gibt.
- 14 Versuchen Sie niemals ein Modifizieren oder Ändern dieses Gerätes. Falls eine Wartung erforderlich ist, wenden Sie sich bitte an einen Yamaha-Kundendienst. Das Gehäuse sollte niemals selbst geöffnet werden.
- 15 Falls Sie das Gerät für längere Zeit nicht verwenden (z.B. während der Ferien), ziehen Sie den Netzstecker von der Netzdose ab.
- 16 Lesen Sie unbedingt den Abschnitt „STÖRUNGSSUCHE“ durch, um übliche Bedienungsfehler zu berichtigen, bevor Sie auf eine Störung des Gerätes schließen.
- 17 Bevor Sie dieses Gerät an einen anderen Ort transportieren, drücken Sie die ϕ -Taste (Netz), um das Gerät in Bereitschaft zu schalten, und ziehen Sie danach den Netzstecker aus der Wandsteckdose.
- 18 Es kommt zu Kondensatbildung, wenn die Umgebungstemperatur plötzlich ändert. Ziehen Sie den Netzstecker von der Netzdose ab, und lassen Sie das Gerät ruhen.
- 19 Falls Sie das Gerät für längere Zeit in Betrieb halten, kann sich das Gerät erwärmen. Schalten Sie die Stromversorgung aus, und lassen Sie danach das Gerät abkühlen.
- 20 Stellen Sie dieses Gerät in die Nähe der Steckdose und so auf, dass der Netzstecker gut zugänglich ist.
- 21 Die Batterien dürfen nicht starker Hitze wie direktem Sonnenschein, Feuer o.ä. ausgesetzt werden.
- 22 Zu starker Schalldruck von Ohrhörern und Kopfhörern kann zu Gehörschäden führen.

Dieses Gerät ist nicht vom Netz abgetrennt, so lange der Netzstecker an eine Netzdose angeschlossen ist, auch wenn das Gerät selbst ausgeschaltet wurde mit ϕ . Dieser Status wird als Bereitschaftsmodus bezeichnet. Auch in diesem Status weist das Gerät einen geringen Stromverbrauch auf.

WARNUNG

UM DIE GEFAHR EINES FEUERS ODER EINES ELEKTROSCHOCKS ZU VERMEIDEN, DARF DAS GERÄT WEDER REGEN NOCH FEUCHTIGKEIT AUSGESETZT WERDEN.



Dieses Etikett muss bei Produkten angebracht werden, deren Oberseite während des Betriebs heiß sein kann.

INHALTSVERZEICHNIS

EINFÜHRUNG

NÜTZLICHE MERKMALE.....	1
MITGELIEFERTES ZUBEHÖR	1
BEDIENELEMENTE UND FUNKTIONEN	2
Frontblende.....	2
Rückseite.....	4
Fernbedienung	5
Verwenden der Fernbedienung.....	7

VORBEREITUNG

ANSCHLÜSSE	8
Anschließen der Lautsprecher und Quellkomponenten	8
Anschließen des Netzkabels	9

■ Über diese Anleitung

- ✨ zeigt einen Tipp für Ihre Bedienung an.
- Die Anweisungen in dieser Anleitung beschreiben die Bedienung dieses Geräts mit der mitgelieferte Fernbedienung. Sie können auch die Tasten oder Knöpfe an der Frontblende benutzen, wenn sie die gleiche oder eine ähnliche Bezeichnung wie auf der Fernbedienung aufweisen.

NÜTZLICHE MERKMALE

Mit diesem Gerät können Sie:

- ◆ Reinen Hi-Fi-Klang mit der Pure-Direct-Funktion genießen (siehe Seite 11)
- ◆ Die Fernbedienung dieses Geräts zur Steuerung eines Tuners und/oder CD-Spielers von Yamaha verwenden (siehe Seite 6)
- ◆ Energie sparen durch Verwendung der Funktion AUTO POWER STANDBY (siehe Seite 12)

MITGELIEFERTES ZUBEHÖR

Bitte überprüfen Sie, ob Sie alle folgend aufgeführten Teile erhalten haben.

Fernbedienung



Batterien (x2)
(AA, R6, UM-3)

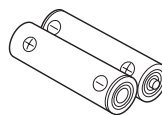

BEDIENUNG DER GRUNDFUNKTIONEN

WIEDERGABE.....	10
Wiedergeben einer Signalquelle.....	10
Reinen Klang mit hoher Wiedergabetreue (Pure Direct) genießen.....	11
Verwenden des Einschlaf-Timers.....	11

ERWEITERTE BEDienung

EINSTELLEN DES OPTION-MENÜS FÜR JEDE EINGANGSQUELLE.....	12
Einträge im Option-Menü.....	12

ZUSÄTZLICHE INFORMATIONEN

STÖRUNGSSUCHE.....	13
TECHNISCHE DATEN	15

EINFÜHRUNG

VORBEREITUNG

BEDIENUNG DER
GRUNDFUNKTIONEN

ERWEITERTE
BEDienung

ZUSÄTZLICHE
INFORMATIONEN

Deutsch

Frontblende

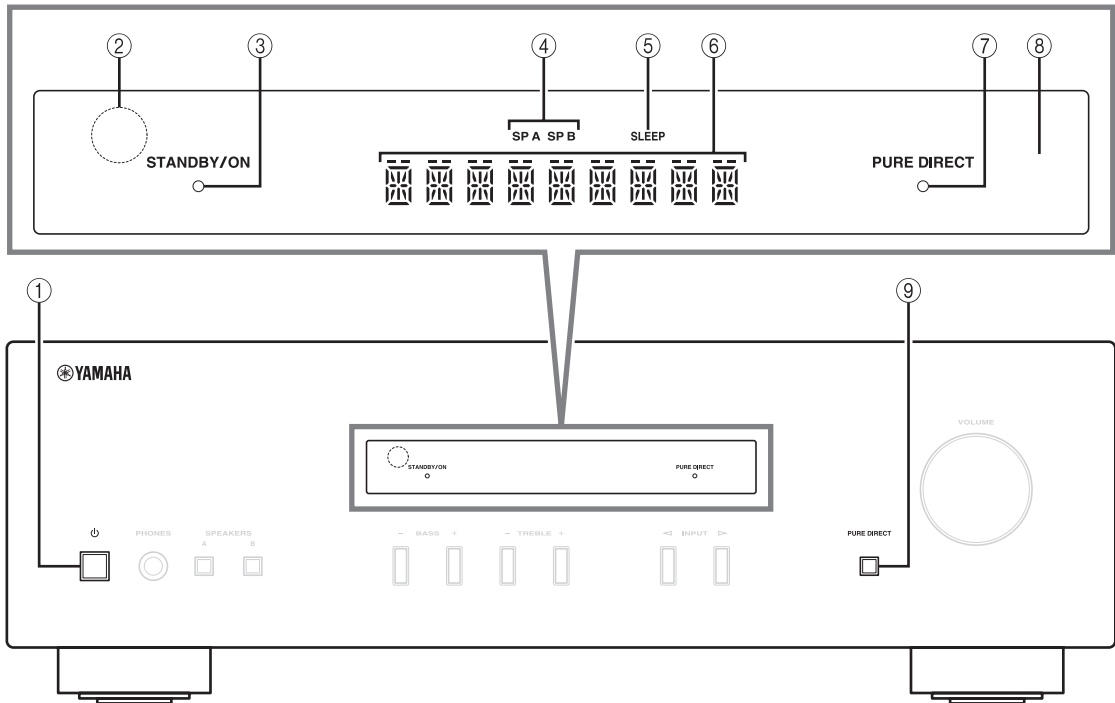

- ① **⏻ (Netz)**
Schaltet dieses Gerät ein oder in Bereitschaft.

Hinweis

Dieses Gerät verbraucht auch im Bereitschaftsmodus eine geringe Menge Leistung.

- ② **Fernbedienungssensor**
Empfängt Infrarotsignale von der Fernbedienung.

- ③ **Anzeige STANDBY/ON**

Anzeige	Status
Leuchtet hell	Dieses Gerät ist eingeschaltet.
Leuchtet schwach	Dieses Gerät ist im Bereitschaftsmodus.
Aus	Dieses Gerät ist ausgeschaltet. Um dieses Gerät auszuschalten, trennen Sie das Netzkabel von der Wandsteckdose.

- ④ **Anzeigen SP (SPEAKERS) A/B**
Leuchtet je nach gewähltem Lautsprecherpaar. Beide Anzeigen leuchten, wenn beide Lautsprecherpaare ausgewählt sind.

- ⑤ **Anzeige SLEEP**
Leuchtet, wenn der Einschlaf-Timer eingeschaltet ist (siehe Seite 11).

- ⑥ **Multi-Information-Display**
Zeigt Informationen bei der Anpassung oder Änderung von Einstellungen.

- ⑦ **Anzeige PURE DIRECT**
Leuchtet, wenn die Pure-Direct-Funktion aktiviert ist.

- ⑧ **Frontblende-Display**
Zeigt Informationen über den Betriebszustand dieses Geräts an.

- ⑨ **Taste PURE DIRECT**
Zur Wiedergabe des Signals einer beliebigen Eingangsquelle mit reinstmöglichem Klang. (siehe Seite 11).

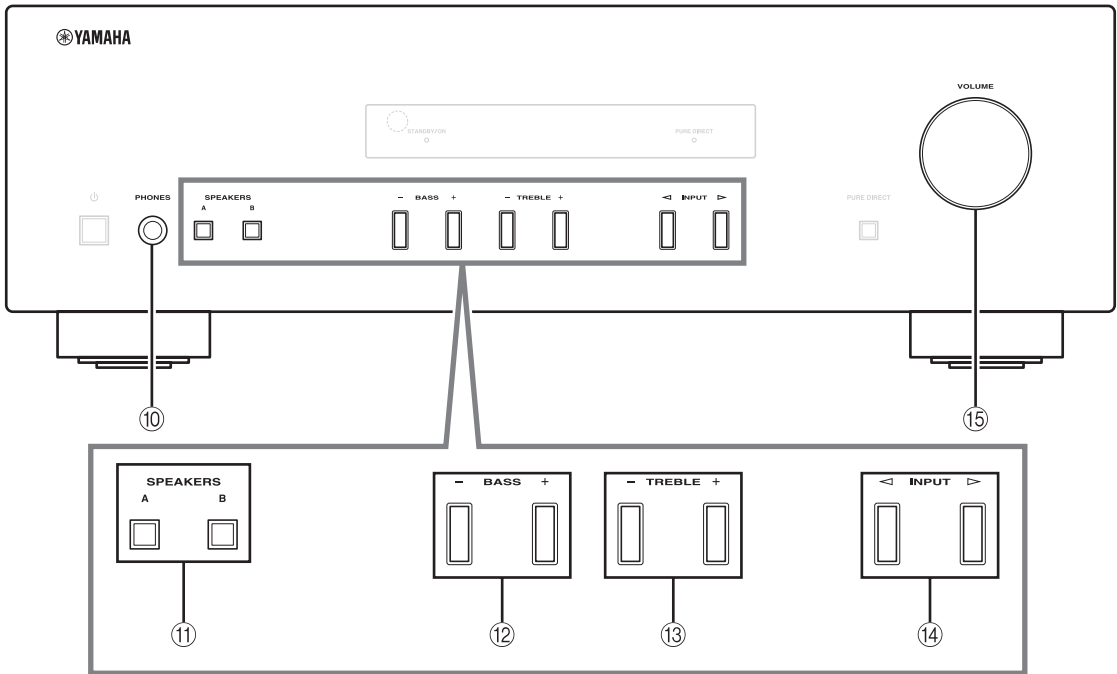

⑩ **Kopfhörerbuchse PHONES**

Gibt das Audiosignal für Ihre Kopfhörer aus für ungestörtes und nicht störendes Hören.

Hinweis

Drücken Sie SPEAKERS A/B, so dass die Anzeigen SP A/B (siehe Seite 2) erlöschen, bevor Sie den Kopfhörer an der Kopfhörerbuchse PHONES anschließen.

⑪ **SPEAKERS A/B**

Schaltet mit jedem Drücken der entsprechenden Taste die an den rückseitigen Anschlüssen SPEAKERS A und/oder SPEAKERS B angeschlossenen Lautsprecherpaare ein oder aus (siehe Seite 10).

⑫ **BASS -/+**

Erhöht oder verringert den Pegel der niedrigen Frequenzen.
 Regelbereich: -10 dB bis +10 dB

⑬ **TREBLE -/+**

Erhöht oder verringert den Pegel der hohen Frequenzen.
 Regelbereich: -10 dB bis +10 dB

⑭ **INPUT </>**

Wählt die Eingangsquelle, die Sie hören möchten.

⑮ **Regler VOLUME**

Erhöht oder verringert den Lautstärkepegel.

Rückseite

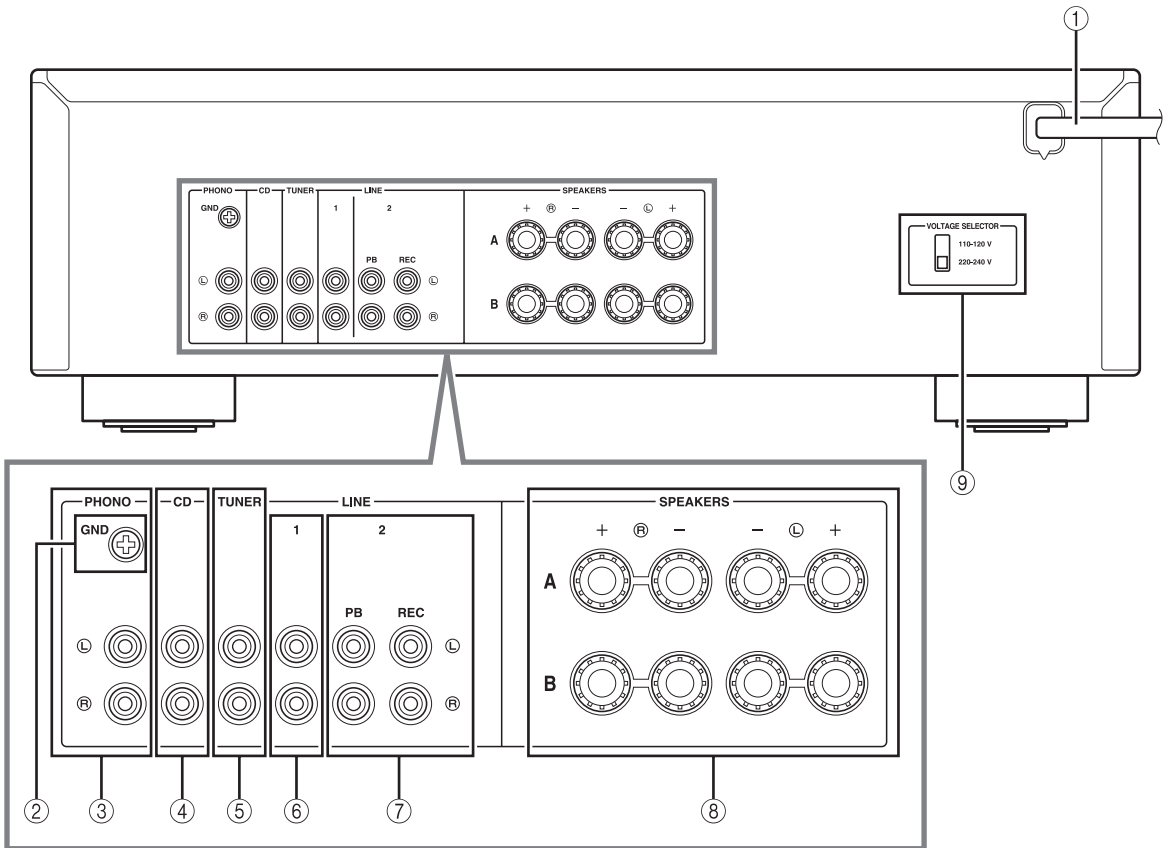

① **Netzkaabel**

Hier wird dieses Gerat mit einer Wandsteckdose verbunden (siehe Seite 9).

② **GND-Anschluss**

Hier wird ein Plattenspieler angeschlossen (siehe Seite 8).

③ **Buchsen PHONO**

Hier wird ein Plattenspieler angeschlossen (siehe Seite 8).

④ **Buchsen CD**

Hier wird ein CD-Spieler angeschlossen (siehe Seite 8).

⑤ **Buchsen TUNER**

Hier wird ein Tuner angeschlossen (siehe Seite 8).

⑥ **Buchsen LINE 1**

Hier werden weitere Audiokomponenten angeschlossen (siehe Seite 8).

⑦ **Buchsen LINE 2**

Buchsen PB (Wiedergabe)

Hier wird das Gerat an die Audioausgangsbuchsen einer Audiokomponente angeschlossen.

Buchsen REC (Aufnahme)

Hier wird das Gerat an die Audioeingangsbuchsen einer Audiokomponente angeschlossen.

⑧ **SPEAKERS-Anschlusse**

Hier werden die Lautsprecher angeschlossen (siehe Seite 8).

⑨ **VOLTAGE SELECTOR (nur fur das allgemeine Modell)**

Fernbedienung

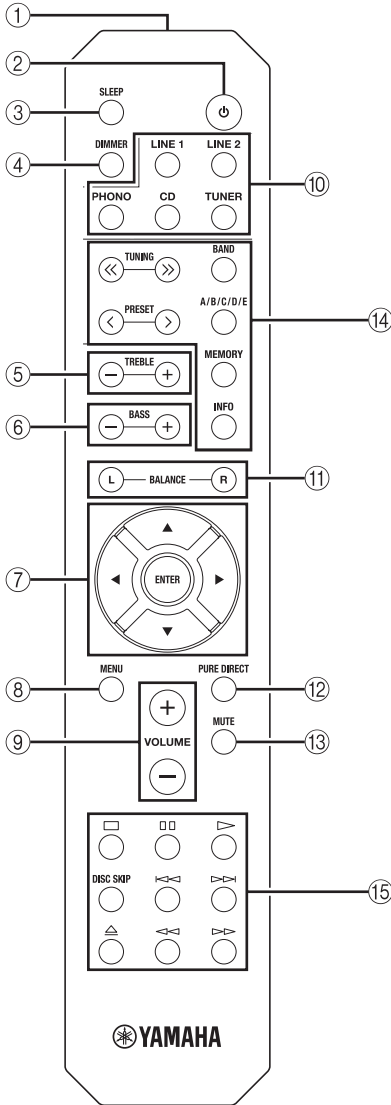

■ Gemeinsame Bedienelemente

Die folgenden Teile und Bedienelemente können unabhängig von der gewählten Eingangsquelle verwendet werden.

- ① **Infrarotsender**
Sendet infrarote Steuersignale.
- ② **⏻ (Netz)**
Schaltet dieses Gerät ein oder in Bereitschaft.
- ③ **SLEEP**
Stellt den Einschlaf-Timer ein (siehe Seite 11).

- ④ **DIMMER**
Wählt die Helligkeit des Frontblende-Displays durch wiederholtes Drücken dieser Taste aus 3 Stufen aus.
☀️
• Diese Einstellung bleibt auch beim Ausschalten dieses Geräts erhalten.
• Standardmäßig wird die hellste Einstellung verwendet.
- ⑤ **TREBLE +/-**
Erhöht oder verringert den Pegel der hohen Frequenzen.
Regelbereich: -10 dB bis +10 dB
- ⑥ **BASS +/-**
Erhöht oder verringert den Pegel der niedrigen Frequenzen.
Regelbereich: -10 dB bis +10 dB
- ⑦ **△ / ▽ / ◀ / ▶ / ENTER**
Wählt und bestätigt Einträge im Option-Menü (siehe Seite 12).
- ⑧ **MENU**
Schaltet das Option-Menü ein und aus (siehe Seite 12).
- ⑨ **VOLUME +/-**
Erhöht oder verringert den Lautstärkepegel.
- ⑩ **Eingangswahltasten**
Wählen Sie die Eingangsquelle, die Sie hören möchten.
☀️
Die Bezeichnungen der Eingangsquellen entsprechen denen der rückseitigen Anschlussbuchsen.
- ⑪ **BALANCE L/R**
Stellt das Lautstärkeverhältnis zwischen linkem und rechtem Lautsprecher ein, um Klangunterschiede auszugleichen.
Regelbereich:

L +10	← 0 →	R +10
(+20 dB)	(Mitte)	(+20 dB)
Die gegenüberliegende Seite des Kanals ist stumm geschaltet.		Die gegenüberliegende Seite des Kanals ist stumm geschaltet.
- ⑫ **Taste PURE DIRECT**
Zur Wiedergabe des Signals einer beliebigen Eingangsquelle mit reinstmöglichem Klang (siehe Seite 11).
- ⑬ **MUTE**
Schaltet die Tonausgabe stumm. Drücken Sie die Taste erneut, um die Tonausgabe mit der zuletzt gewählten Lautstärke wieder einzuschalten.

Fortsetzung nächste Seite. ➔

■ **Tasten zum Steuern eines Tuners von Yamaha**

Mit folgenden Tasten können Sie die verschiedenen Funktionen eines Tuners von Yamaha steuern.

⑭ **TUNING << / >>**

Wählt die Abstimmfrequenz.

A/B/C/D/E, PRESET < / >

Wählt einen FM/AM-Festsender.

A/B/C/D/E: Wählt die Festsendergruppe von A bis E.

PRESET < / >: Wählt die Festsendernummer.

BAND

Wählt das Empfangsband (FM/AM).

MEMORY

Speichert den aktuellen FM/AM-Sender als Festsender.

INFO

Nur für das Europäische Modell:

Schaltet die im Frontblende-Display angezeigten Informationen um.

Hinweis

Auch dann, wenn Sie einen Tuner von Yamaha verwenden, sind bestimmte Komponenten und Merkmale evtl. nicht vorhanden.

Lesen Sie für weitere Informationen bitte in der Bedienungsanleitung Ihrer Komponente nach.

■ **Steuertasten für einen CD-Spieler von Yamaha**

Die folgenden Tasten können zur Steuerung eines CD-Spielers von Yamaha verwendet werden.

⑮ **Steuertasten für einen CD-Spieler von Yamaha**



Stoppt die Wiedergabe



Pausiert die Wiedergabe



Startet die Wiedergabe



Wechselt bei einem CD-Wechsler zur nächsten CD



Titelsprung rückwärts



Titelsprung vorwärts



Wirft die CD aus



Schneller Rücklauf



Schneller Vorlauf

Hinweis

Auch wenn Sie einen CD-Spieler von Yamaha verwenden, sind bestimmte Komponenten und Eigenschaften evtl. nicht verfügbar. Lesen Sie für weitere Informationen bitte in der Bedienungsanleitung Ihrer Komponente nach.

Verwenden der Fernbedienung

■ Einsetzen der Batterien

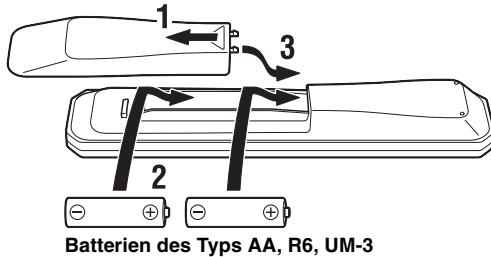

■ Reichweite

Zeigen Sie mit der Fernbedienung auf den Fernbedienungssensor des Geräts, und bleiben Sie innerhalb der nachstehend angezeigten Reichweite.

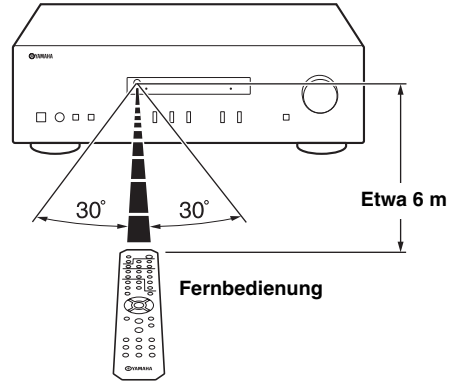

■ Hinweise zur Fernbedienung und zu den Batterien

- Zwischen der Fernbedienung und diesem Gerät dürfen sich keine großen Hindernisse befinden.
- Achten Sie darauf, kein Wasser oder andere Flüssigkeiten auf der Fernbedienung zu verschütten.
- Achten Sie darauf, die Fernbedienung nicht fallen zu lassen.
- Sie sollten die Fernbedienung nicht unter Einfluss folgender Bedingungen aufbewahren oder liegenlassen:
 - an Orten mit hoher Luftfeuchtigkeit, z. B. in einem Badezimmer
 - an Orten mit hohen Temperaturen, z. B. in der Nähe einer Heizung oder eines Ofens
 - an Orten mit extrem niedrigen Temperaturen
 - an staubigen Orten
- Wechseln Sie alle Batterien aus, sobald Sie bemerken, dass die Reichweite der Fernbedienung abnimmt.
- Sollten die Batterien erschöpft sein, nehmen Sie sie sofort aus der Fernbedienung heraus, um eine Explosion oder ein Auslaufen von Säure zu vermeiden.
- Wenn Sie ausgelaufene Batterien vorfinden, entsorgen Sie die Batterien sofort, und berühren Sie dabei nicht das ausgelaufene Material. Falls das ausgelaufene Material in Kontakt mit Ihrer Haut kommt oder in Augen oder Mund gelangt, spülen Sie die betroffene Region sofort mit Wasser und wenden Sie sich dann an einen Arzt. Reinigen Sie das Batteriefach sorgfältig, bevor Sie neue Batterien einsetzen.
- Verwenden Sie alte Batterien nicht zusammen mit neuen. Dies kann die Lebensdauer der neuen Batterien einschränken oder zum Auslaufen der alten Batterien führen.
- Verwenden Sie keine unterschiedlichen Batterietypen (wie z. B. Alkali- und Manganbatterien) zusammen. Batterien, die gleich aussehen, können unterschiedliche technische Daten aufweisen.
- Bevor Sie neue Batterien einsetzen, wischen Sie das Batteriefach sauber.
- Entsorgen Sie Batterien entsprechend Ihrer örtlichen Bestimmungen.
- Bewahren Sie die Batterien außerhalb der Reichweite von Kindern auf. Batterien können gefährlich sein, wenn ein Kind sie in den Mund steckt.
- Wenn Sie das Gerät längere Zeit nicht benutzen möchten, nehmen Sie die Batterien heraus. Anderenfalls können die Batterien sich abnutzen, was zum Auslaufen von Batterieflüssigkeit führen kann. Diese kann das Gerät beschädigen.

VORBEREITUNG

ANSCHLÜSSE

Anschließen der Lautsprecher und Quellkomponenten

Achten Sie darauf, dass Sie L (links) an L, R (rechts) an R, „+“ an „+“ und „-“ an „-“ anschließen. Wenn die Anschlüsse nicht richtig vorgenommen wurden, ist von den Lautsprechern kein Ton zu hören. Wenn die Polarität der Lautsprecheranschlüsse nicht stimmt, klingt der Ton unnatürlich und Bässe fehlen. Schlagen Sie bitte in den Bedienungsanleitungen der einzelnen Komponenten nach.

Stellen Sie sicher, dass Sie für den Anschluss der Audiokomponenten RCA-Kabel verwenden.

VORSICHT

- Schließen Sie dieses Gerät und die anderen Komponenten erst an das Stromnetz an, wenn alle Anschlüsse zwischen den Komponenten vorgenommen wurden.
- Achten Sie darauf, dass die abisolierten Lautsprecheradern sich nicht gegenseitig und auch keine anderen Metallteile dieses Geräts berühren. Andernfalls könnten das Gerät und/oder die Lautsprecher beschädigt werden.

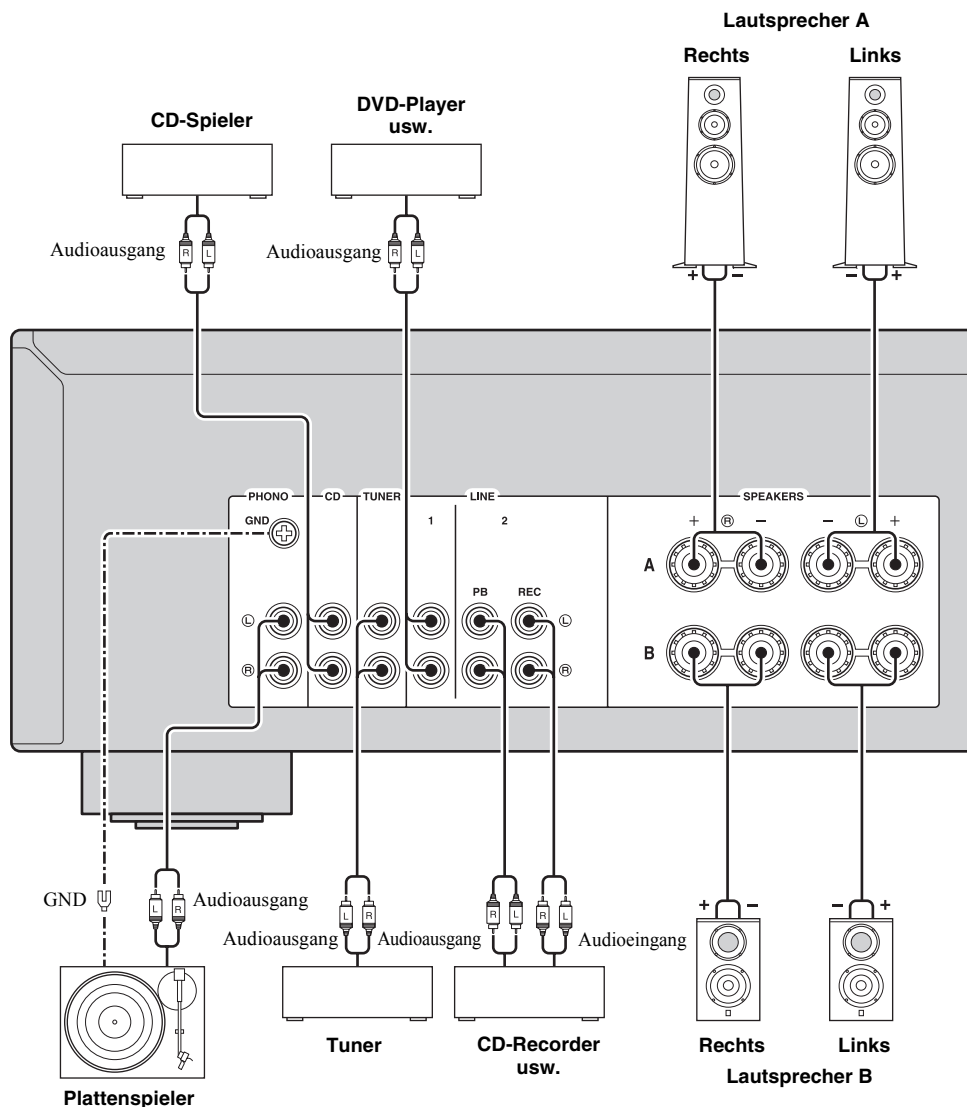

- Die Buchsen PHONO dienen zum Anschließen eines Plattenspielers mit einem MM-Tonabnehmersystem.
- Schließen Sie den Plattenspieler an den Anschluss GND an, um die Rauschstörungen im Signal zu verringern. Bei manchen Plattenspielern kann es jedoch sein, dass ohne GND-Verbindung das Rauschen geringer ist.

■ Buchsen REC

- Über die Buchsen REC werden die Audiosignale des aktuell ausgewählten Eingangs ausgegeben (außer wenn LINE 2 ausgewählt ist).
- Die Einstellungen für Lautstärke, Klangregelung, Lautstärkenverhältnis und Pure Direct wirken sich nicht auf die Buchsen REC aus.

■ Anschließen der Lautsprecherkabel

- ① Entfernen Sie etwa 10 mm Isolierung vom Ende jeder Ader der Lautsprecherkabel.
- ② Verdrillen Sie die abisolierten Lautsprecheradern fest.
- ③ Drehen Sie den Knopf auf.
- ④ Stecken Sie jeweils eine abisolierte Ader in das seitliche Loch der einzelnen Anschlüsse.
- ⑤ Drehen Sie den Knopf fest, um die Litze zu befestigen.

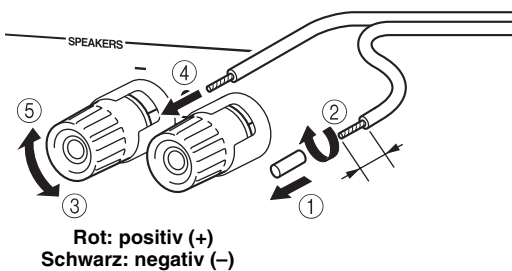

■ Anschluss per Bananenstecker (Außer Modelle für Asien, Großbritannien und Europa)

- ① Drehen Sie den Knopf fest.
- ② Stecken Sie den Bananenstecker vorne in den entsprechenden Anschluss hinein.

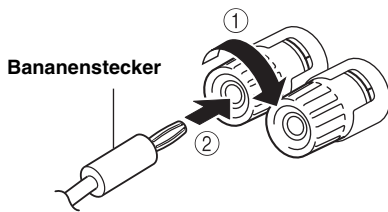

VORSICHT

Die Lautsprecherimpedanz muss wie nachstehend dargestellt eingestellt werden.

Lautsprecheranschluss	Lautsprecherimpedanz
SPEAKERS A oder SPEAKERS B	8 Ω oder höher
SPEAKERS A und SPEAKERS B	16 Ω oder höher (außer für Nordamerikanische Modelle)
Bi-Wiring	8 Ω oder höher

■ Bi-Wiring-Anschluss

Beim doppelt verdrahteten Bi-Wiring-Anschluss wird der Tieftöner von der kombinierten Mittel- und Hochtönersektion getrennt.

Ein mit Bi-Wiring kompatibler Lautsprecher ist mit vier Anschlüssen versehen. Diese zwei Anschlusspaare am Lautsprecher ermöglichen die Aufteilung in zwei unabhängige Bereiche. Mit diesen Verbindungen werden die Mittel- und Hochtonfrequenztreiber mit einem Anschlusspaar und der Bassfrequenztreiber mit dem anderen Anschlusspaar verbunden.

Rückseite

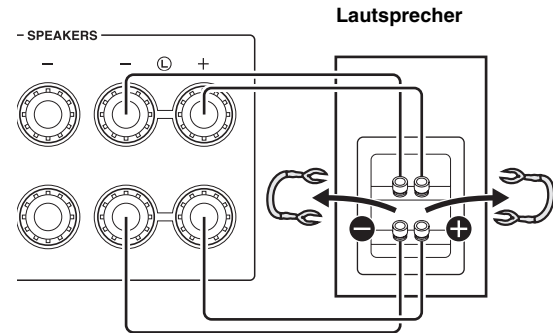

Schließen Sie den anderen Lautsprecher auf gleiche Weise am anderen Anschlusssatz an.

Hinweis

Beim Anschließen über Bi-Wiring entfernen Sie Kurzschlussbrücken oder -kabel am Lautsprecher.



Um die per Bi-Wiring ausgeführten Anschlüsse entsprechend zu nutzen, drücken Sie SPEAKERS A und SPEAKERS B auf der Frontblende, so dass sowohl SP A als auch B im Frontblende-Display leuchten.

Anschließen des Netzkabels

Stecken Sie den Netzstecker in eine geeignete Netzsteckdose, sobald alle anderen Anschlüsse vorgenommen wurden.

VORSICHT

Nur für das allgemeine Modell:

Achten Sie vor dem Anschließen des Netzkabels darauf, VOLTAGE SELECTOR für dieses Gerät entsprechend Ihrer örtlichen Netzspannung einzustellen. Wenn der Schalter VOLTAGE SELECTOR nicht richtig eingestellt ist, kann dies einen Brand verursachen und das Gerät beschädigen.

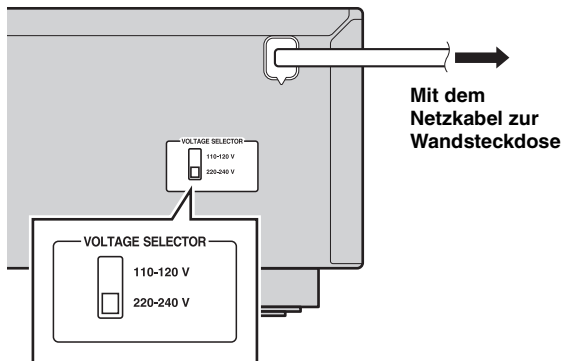

BEDIENUNG DER GRUNDFUNKTIONEN

WIEDERGABE

Wiedergeben einer Signalquelle

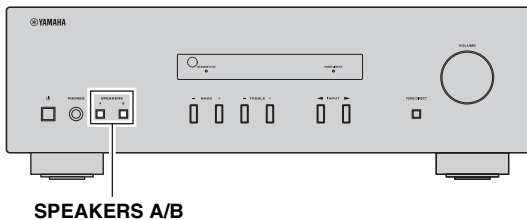
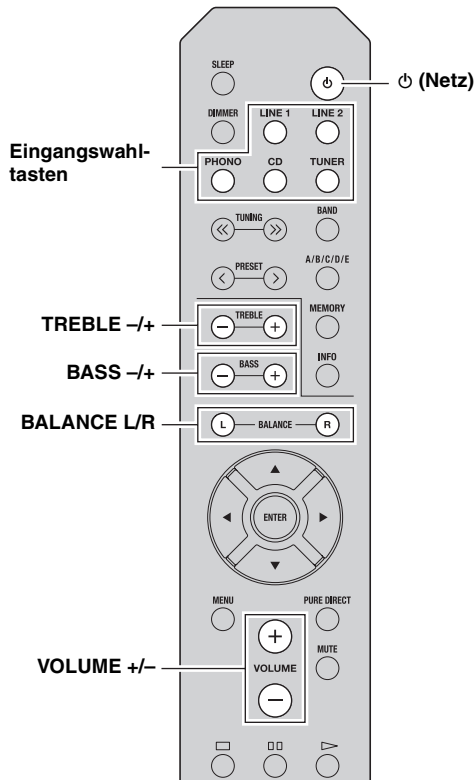

- 1 Drücken Sie ϕ (Netz), um dieses Gerät einzuschalten.
- 2 Drücken Sie eine der Eingangswahl-tasten, um die gewünschte Eingangsquelle auszuwählen.
- 3 Drücken Sie **SPEAKERS A** und/oder **SPEAKERS B** an der Frontblende, um die gewünschten Lautsprecher auszuwählen.

Hinweise

- Wenn ein Lautsprecherpaar mit Bi-Wiring angeschlossen ist, oder wenn Sie zwei Lautsprecherpaare simultan verwenden (A und B), stellen Sie sicher, dass SP A und SP B auf dem Frontblende-Display angezeigt werden.
- Wenn Sie über Kopfhörer hören möchten, schalten Sie die Lautsprecher aus.

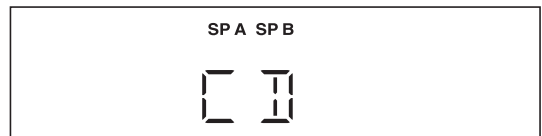

- 4 Starten Sie die Wiedergabe der Signalquelle.
- 5 Drücken Sie **VOLUME +/-**, um den Lautstärkepegel einzustellen.



Sie können den Klang mit den Reglern **BASS +/-** und **TREBLE +/-** einstellen sowie den Lautstärkeausgleich links/rechts der Lautsprecher mit **BALANCE L/R** vornehmen (siehe Seite 5).

- 6 Nach dem Hören drücken Sie ϕ (Netz), um dieses Gerät in Bereitschaft zu schalten.
Drücken Sie ϕ (Netz), um dieses Gerät wieder einzuschalten.



- Sie können auch die Tasten oder Knöpfe an der Frontblende benutzen, wenn sie die gleiche oder eine ähnliche Bezeichnung wie auf der Fernbedienung aufweisen.
- Für die Aufnahme siehe Seite 4.

Reinen Klang mit hoher Wiedergabetreue (Pure Direct) genießen

Mit der Funktion Pure Direct werden unnötige Schaltungen in diesem Gerät umgangen und somit Rauschstörungen bei der Wiedergabe der ausgewählten Quelle verringert. So können Sie Klang mit hoher Wiedergabetreue (High Fidelity) genießen. Die Anzeige PURE DIRECT leuchtet auf und das Frontblende-Display erlischt einige Sekunden später.

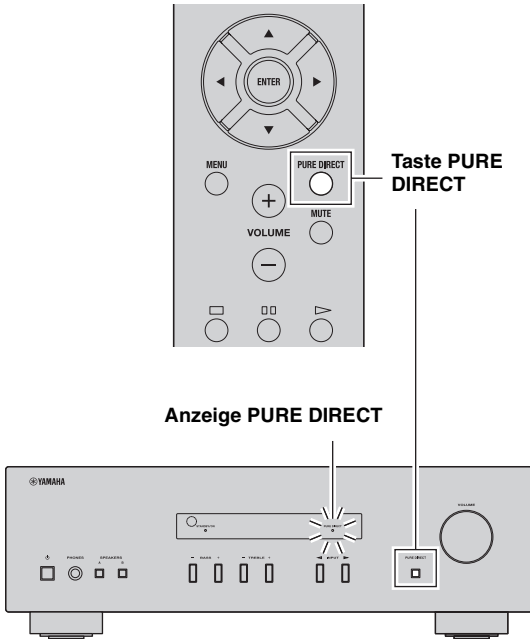

Hinweis

Die Regler BASS, TREBLE und BALANCE funktionieren nicht, solange die Funktion PURE DIRECT aktiviert ist.

Verwenden des Einschlaf-Timers

Verwenden Sie diese Funktion, damit sich das Gerät nach der angegebenen Zeit automatisch in Bereitschaft schaltet. Der Einschlaf-Timer ist nützlich, wenn Sie einschlafen möchten, während dieses Gerät wiedergibt oder aufnimmt.

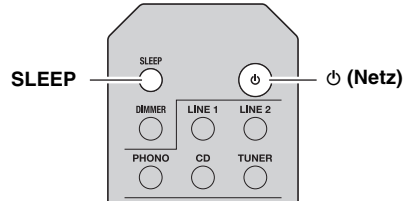

Drücken Sie mehrmals SLEEP, um die Zeit einzustellen, die vergehen soll, bis dieses Gerät automatisch in Bereitschaft schaltet.

Mit jedem Druck auf SLEEP wechselt das Frontblende-Display wie unten gezeigt.

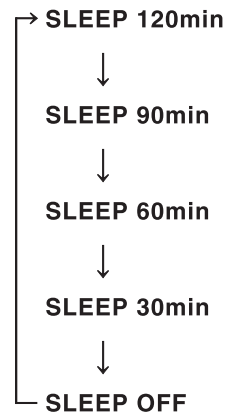

Die SLEEP-Anzeige blinkt, während Sie die Zeit des Einschlaf-Timers einstellen.



Wenn der Einschlaf-Timer eingestellt ist, leuchtet die SLEEP-Anzeige im Frontblende-Display.



Um den Einschlaf-Timer auszuschalten, tun Sie eines der folgenden Dinge:

- Wählen Sie „SLEEP OFF“.
- Schalten Sie dieses Gerät in Bereitschaft.

ERWEITERTE BETDIENUNG

EINSTELLEN DES OPTION-MENÜS FÜR JEDE EINGANGSQUELLE

Im Option-Menü können Sie für jede Eingangsquelle verschiedene Einstellungen konfigurieren und diese automatisch bei Auswahl einer Eingangsquelle abrufen.

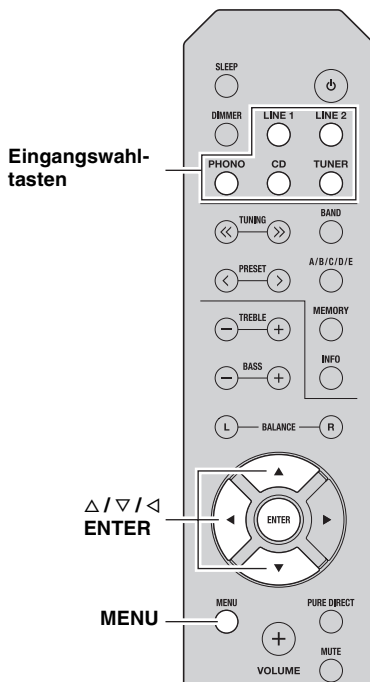

- 1 Drücken Sie eine der Eingangswahl-tasten, um die gewünschte Eingangsquelle auszuwählen.**
- 2 Drücken Sie MENU.**
- 3 Drücken Sie Δ / ▽ zur Auswahl des gewünschten Menüeintrags, und drücken Sie anschließend ENTER.**
- 4 Drücken Sie Δ / ▽, um die Einstellungen zu ändern.**
 - ☀
 - Bei bestimmten Menüeinträgen müssen Sie die neue Einstellung mit ENTER bestätigen.
 - Um zum Bildschirm für die Auswahl der Menüeinträge zurückzukehren, drücken Sie ◀.
- 5 Zum Beenden des Option-Menüs drücken Sie MENU.**

Einträge im Option-Menü

Menüeintrag	Beschreibung
MAX VOL	Stellt die maximal einstellbare Lautstärke ein, so dass die Lautstärke nicht versehentlich höher als auf einen bestimmten Wert eingestellt werden kann. Einstellbarer Bereich: 01 bis 99, MAX*
INITIAL VOLUME (INIT VOL)	Wählt die Lautstärke vor, die beim Einschalten dieses Geräts eingestellt wird. Wenn dieser Parameter auf „OFF“ (Aus) eingestellt wird, wird das Gerät beim Einschalten auf die Lautstärke eingestellt, die vor dem Schalten in Bereitschaft eingestellt war. Einstellbarer Bereich: OFF*, MUTE, 01 bis 99, MAX
AUTO POWER STANDBY (AUTO STBY)	Schaltet dieses Gerät automatisch in Bereitschaft, wenn in der angegebenen Zeit keine Eingabe vorgenommen wird. Auswahlmöglichkeiten: OFF/2H/4H/8H*/12H



Die Grundeinstellungen sind mit „*“ markiert.

ZUSÄTZLICHE INFORMATIONEN

STÖRUNGSSUCHE

Sehen Sie in der Tabelle unten nach, wenn das Gerät nicht einwandfrei funktioniert. Falls das aufgetretene Problem unten nicht aufgeführt ist oder die dortigen Anweisungen nicht helfen, schalten Sie das Gerät in Bereitschaft, ziehen Sie den Netzstecker heraus, und wenden Sie sich an den nächsten autorisierten Yamaha-Fachhändler oder -Kundendienst.

■ Allgemeines

Problem	Ursache	Abhilfe	Siehe Seite
Dieses Gerät schaltet sich nicht ein.	Das Netzkabel ist nicht angeschlossen oder der Stecker ist nicht vollständig eingesteckt.	Schließen Sie das Netzkabel sicher an.	—
	Die Impedanzeinstellung des angeschlossenen Lautsprechers ist zu gering.	Verwenden Sie Lautsprecher mit der richtigen Impedanz.	9
	Die Schutzschaltung wurde aufgrund eines Kurzschlusses usw. aktiviert.	Stellen Sie sicher, dass sich die Adern von Lautsprecherkabeln einander nicht berühren, und schalten Sie dann das Gerät nochmals ein.	8
	Dieses Gerät wurde einem starken externen Stromschlag (wie Blitzschlag oder starke statische Elektrizität) ausgesetzt.	Schalten Sie das Gerät in den Bereitschaftsmodus, ziehen Sie den Netzstecker heraus, schließen Sie diesen nach 30 Sekunden wieder an und verwenden Sie das Gerät dann wie üblich.	—
Es ist kein Ton zu hören	Die Eingangs- oder Ausgangskabel sind falsch angeschlossen.	Schließen Sie die Kabel richtig an. Falls das Problem weiterhin besteht, sind vielleicht die Kabel defekt.	8
	Es wurde keine geeignete Eingangsquelle ausgewählt.	Wählen Sie mit einer der Eingangswahltasten auf der Fernbedienung (INPUT < / > an der Frontblende) eine geeignete Eingangsquelle aus.	10
	Die Schalter SPEAKERS A/B sind nicht richtig eingestellt.	Schalten Sie den entsprechenden Schalter SPEAKERS A oder SPEAKERS B ein.	10
	Die Lautsprecherkabel sind nicht sicher angeschlossen.	Stellen Sie sichere Verbindungen her.	8
	Die Ausgabe wurde stummgeschaltet.	Deaktivieren Sie die Stummschaltung.	5
	Die Einstellung bei MAX VOL oder INITIAL VOLUME ist zu gering.	Stellen Sie die Einstellung auf einen höheren Wert.	12
	Die als Eingangssignalquelle gewählte Komponente ist ausgeschaltet oder gibt nichts wieder.	Schalten Sie die Komponente ein und stellen Sie sicher, dass sie ein Signal wiedergibt.	—
Der Ton wird plötzlich ausgeschaltet.	Die Schutzschaltung wurde aufgrund eines Kurzschlusses usw. aktiviert.	Stellen Sie sicher, dass sich die Adern von Lautsprecherkabeln einander nicht berühren, und schalten Sie dann das Gerät nochmals ein.	8
	Dieses Gerät wurde zu heiß.	Stellen Sie sicher, dass die Öffnungen oben am Gerät nicht blockiert sind.	—
	Dieses Gerät wurde mit der Funktion AUTO POWER STANDBY oder SLEEP in Bereitschaft geschaltet.	Ändern Sie die Einstellung AUTO POWER STANDBY über das Option-Menü auf einen längeren Zeitraum oder auf OFF, indem Sie MENU drücken.	12
Nur der Ton des Lautsprechers einer Seite ist zu hören.	Fehlerhafte Kabelanschlüsse.	Schließen Sie die Kabel richtig an. Falls das Problem weiterhin besteht, sind vielleicht die Kabel defekt.	8
	BALANCE L/R ist falsch eingestellt.	Stellen Sie BALANCE L/R in eine geeignete Stellung.	5
Es fehlen die Bässe, und das Richtungshören ist stark eingeschränkt.	Die Adern + und – wurden am Verstärker oder an den Lautsprechern vertauscht.	Schließen Sie die Lautsprecheradern richtig an die Anschlüsse + und – an.	8
Ein Brummgeräusch ist zu hören.	Fehlerhafte Kabelanschlüsse.	Achten Sie darauf, dass die Audiostecker fest sitzen. Falls das Problem weiterhin besteht, sind vielleicht die Kabel defekt.	8
	Der Plattenspieler wurde nicht mit dem Anschluss GND verbunden.	Stellen Sie die Masseverbindung zwischen Plattenspieler und diesem Gerät am GND-Anschluss her.	8

Problem	Ursache	Abhilfe	Siehe Seite
Der Lautstärkepegel lässt sich nicht erhöhen oder der Ton ist verzerrt.	Die an den Buchsen LINE 2 PB/REC dieses Geräts angeschlossene Komponente ist ausgeschaltet.	Schalten Sie die Komponente ein.	—
Die Tonqualität ist schlechter, wenn Sie über Kopfhörer hören und diese an einem an dieses Gerät angeschlossenen CD-Spieler angeschlossen sind.	Dieses Gerät ist im Bereitschaftsmodus.	Schalten Sie dieses Gerät ein.	10
Die Einstellungen BASS, TREBLE und BALANCE zeigen keine Auswirkung auf den Klang.	Die Funktion PURE DIRECT ist aktiviert.	Die Funktion PURE DIRECT muss deaktiviert sein, damit diese Einstellungen Auswirkungen auf den Klang zeigen.	11
Die Fernbedienung funktioniert nicht oder nicht richtig.	Zu hoher Abstand oder falscher Winkel.	Die Fernbedienung funktioniert innerhalb einer Reichweite von 6 m und innerhalb von 30 Grad Abweichung von der Richtung direkt gegenüber der Frontblende.	7
	Der Fernbedienungssensor am Gerät ist direktem Sonnenlicht oder starkem Licht (z. B. einer Leuchtstoffröhre) ausgesetzt.	Richten Sie dieses Gerät anders aus.	—
	Die Batterien sind zu schwach.	Tauschen Sie alle Batterien aus.	7
Ihr Tuner und/oder CD-Spieler kann nicht mit der Fernbedienung bedient werden.	Die Fernbedienung bietet keine Unterstützung für den Tuner und/oder CD-Spieler.	Schlagen Sie bitte in der Bedienungsanleitung des Tuners und/oder CD-Spielers nach.	—
„OVER HEAT“ wird im Frontblende-Display angezeigt.	Dieses Gerät wurde zu heiß.	Stellen Sie sicher, dass die Öffnungen oben am Gerät nicht blockiert sind.	—
„CHECK SP“ wird im Frontblende-Display angezeigt.	Die Lautsprecherkabel haben einen Kurzschluss erzeugt.	Verdrillen Sie die abisolierten Lautsprecheradern fest, und schließen Sie das Gerät und die Lautsprecher anschließend richtig an.	—

TECHNISCHE DATEN

AUDIOSEKTION

- Minimale RMS-Ausgangsleistung
(8 Ω, 40 Hz bis 20 kHz, 0,2% THD)
[Modelle für Korea, Australien, Großbritannien und Europa
sowie allgemeines Modell] 100 W + 100 W
[Chinesisches und asiatisches Modell] 85 W + 85 W
- Eingangsempfindlichkeit/Eingangsimpedanz (1 kHz, 100 W/8 Ω)
PHONO (MM) 10,0 mV/47 kΩ
CD usw. 500 mV/47 kΩ
- Ausgangspegel/Ausgangsimpedanz
CD usw. (Eingang 1 kHz, 500 mV)
REC 500 mV/2,2 kΩ
CD usw. (Eingang 1 kHz, 500 mV, 8 Ω)
PHONES 470 mV/470 Ω
- Frequenzgang
CD usw. (20 Hz bis 20 kHz) 0 ± 0,5 dB
CD usw. (10 Hz bis 100 kHz) 0 ± 3,0 dB
- Abweichung von RIAA-Entzerrungskurve
PHONO (MM) ± 0,5 dB
- Gesamte harmonische Verzerrungen (THD)
PHONO (MM) zu REC (20 Hz bis 20 kHz, 2 V)
..... 0,025% oder weniger
CD usw. zu SPEAKERS
(20 Hz bis 20 kHz, 50 W, 8 Ω) 0,2% oder weniger
- Signal-Rauschspannungsabstand (IHF-A-Schaltkreis)
PHONO (MM) (10 mV, Eingang kurzgeschlossen)
..... 75 dB oder höher
CD usw. (500 mV, Eingang kurzgeschlossen)
..... 100 dB oder höher

- Eigenrauschen (IHF-A-Schaltkreis) 70 µV
- Charakteristik der Klangregelung
BASS
Anhebung/Absenkung (50 Hz) ± 10 dB
TREBLE
Anhebung/Absenkung (20 kHz) ± 10 dB

ALLGEMEINES

- Stromversorgung
[Allgemeines Modell]
..... 110-120/220-240 V Netzspannung, 50/60 Hz
[Chinesisches Modell] 220 V Netzspannung, 50 Hz
[Koreanisches Modell] 220 V Netzspannung, 60 Hz
[Australisches Modell] 240 V Netzspannung, 50 Hz
[Britisches und europäisches Modell]
..... 230 V Netzspannung, 50 Hz
[Asiatisches Modell] 220-240 V Netzspannung, 50/60 Hz
- Stromverbrauch
[Modelle für Korea, Australien, Großbritannien und Europa sowie
allgemeines Modell] 175 W
[Chinesisches und asiatisches Modell] 140 W
- Leistungsaufnahme in Bereitschaft
[Modelle für China, Korea, Australien, Großbritannien, Europa
und Asien] 0,5 W oder weniger
- Abmessungen (B × H × T) 435 × 141 × 333 mm
- Gewicht 6,7 kg

* Änderungen der technischen Daten jederzeit ohne Vorankündigung vorbehalten.

Verbraucherinformation zur Sammlung und Entsorgung alter Elektrogeräte und benutzter Batterien



Befinden sich diese Symbole auf den Produkten, der Verpackung und/oder beiliegenden Unterlagen, so sollten benutzte elektrische Geräte und Batterien nicht mit dem normalen Haushaltsabfall entsorgt werden. In Übereinstimmung mit Ihren nationalen Bestimmungen und den Richtlinien 2002/96/EC und 2006/66/EC, bringen Sie bitte alte Geräte und benutzte Batterien zur fachgerechten Entsorgung, Wiederaufbereitung und Wiederverwendung zu den entsprechenden Sammelstellen.



Durch die fachgerechte Entsorgung der Elektrogeräte und Batterien helfen Sie, wertvolle Ressourcen zu schützen und verhindern mögliche negative Auswirkungen auf die menschliche Gesundheit und die Umwelt, die andernfalls durch unsachgerechte Müllentsorgung auftreten könnten.



Für weitere Informationen zum Sammeln und Wiederaufbereiten alter Elektrogeräte und Batterien, kontaktieren Sie bitte Ihre örtliche Stadt- oder Gemeindeverwaltung, Ihren Abfallentsorgungsdienst oder die Verkaufsstelle der Artikel.

[Entsorgungsinformation für Länder außerhalb der Europäischen Union]



Diese Symbole gelten nur innerhalb der Europäischen Union. Wenn Sie solche Artikel aufrangieren möchten, kontaktieren Sie bitte Ihre örtlichen Behörden oder Ihren Händler und fragen Sie nach der sachgerechten Entsorgungsmethode.

Anmerkung zum Batteriesymbol (untere zwei Symbolbeispiele):

Dieses Symbol kann auch in Kombination mit einem chemischen Symbol verwendet werden. In diesem Fall entspricht dies den Anforderungen der Richtlinie zur Verwendung chemischer Stoffe.

Pb

OBSERVERA: LÄS DETTA INNAN ENHETEN TAS I BRUK.

- 1 Läs noga denna bruksanvisning för att kunna ha största möjliga nöje av enheten. Förvara bruksanvisningen nära till hands för framtida referens.
- 2 Installera ljudanläggningen på en välventilerad plats där det är svalt, torrt och rent – på avstånd från direkt solljus, värmekällor, vibration, damm, fukt och/eller kyla. Lämna följande mellanrum ovanför och bakom enheten för ventilation:
Ovanför: 30 cm
Bakom: 20 cm
Sidor: 20 cm
- 3 Placera enheten på behörigt avstånd från andra elapparater, motorer, transformatorer och annat som kan orsaka störningar.
- 4 Utsätt inte enheten för hastiga temperaturväxlingar och placera den inte på ett ställe där luftfuktigheten är hög (t.ex. nära en luftfuktare) då fuktbildning i enheten skapar risk för brand, elstötar, skador på enheten eller personsador.
- 5 Placera inte enheten på ett ställe där främmande föremål kan tränga in i den eller där den kan utsättas för droppar eller vattenstänk. Placera aldrig det följande ovanpå enheten:
 - Övriga apparater då sådana kan orsaka skador och/eller missfärgning av enhetens hölje.
 - Brännbara föremål (t.ex. stearinljus) då sådana skapar risk för brand, skador på enheten och/eller personsador.
 - Vätskebehållare som kan falla och spilla vätska över enheten, vilket skapar risk för elstötar och/eller skador på enheten.
- 6 Täck aldrig över enheten med en tidning, duk, gardin el.dyl. då detta skapar risk för överhettning. En alltför hög temperatur inuti enheten kan leda till brand, skador på enheten och/eller personsador.
- 7 Anslut inte enheten till ett vägguttag förrän samtliga övriga anslutningar slutförts.
- 8 Använd aldrig enheten vänd upp och ned. Detta kan leda till överhettning som orsakar skador.
- 9 Hantera inte tangenter, reglage och kablar onödigt hårdhänt.
- 10 Fatta tag i själva kontakten när nätkabeln kopplas bort från vägguttaget; dra aldrig i kabeln.
- 11 Använd aldrig några kemiska lösningar för rengöring då dessa kan skada ytbehandlingen. Använd en ren, torr trasa.
- 12 Använd endast den spänning som står angiven på enheten. Anslutning till en strömkälla med högre spänning än den angivna kan orsaka brand, skador på enheten och/eller personsador. Yamaha åtar sig inget ansvar för skador beroende på att enheten används med en spänning utöver den angivna.
- 13 Koppla bort nätkabeln från vägguttaget för att undvika skador p.g.a. blixtnedslag om ett åskväder uppstår.
- 14 Försök aldrig att utföra egna reparationer. Kontakta en kvalificerad tekniker från Yamaha om servicebehov föreligger. Du får inte under några omständigheter ta av höljet.
- 15 Koppla bort nätkabeln från vägguttaget om enheten inte ska användas under en längre tid (t.ex. under semestern).
- 16 Läs avsnittet ”FELSÖKNING” om vanligt förekommande driftsproblem innan du förutsätter att enheten är söndrig.

- 17 Innan enheten flyttas ska du trycka på Φ (strömbrytaren) för att ställa den i standbyläge och sedan koppla bort nätkabeln från vägguttaget.
- 18 Kondensation (imma) uppstår, om den omgivande temperaturen plötsligt ändras. Koppla i så fall loss nätkabeln från nätuttaget och låt apparaten vila.
- 19 Vid långvarig användning kan det hända att apparaten blir väldigt varm. Slå i så fall av strömmen och låt apparaten vila tills den har svalnat.
- 20 Installera receiveern nära ett nätuttag och där stickkontakten lätt kan kommas åt.
- 21 Utsätt inte batterierna för kraftig värme från exempelvis solljus, eld eller liknande.
- 22 För högt ljudtryck från öronsnäckor eller hörlurar kan orsaka hörsselförlust.

Den här enheten är inte bortkopplad från nätströmmen så länge den är inkopplad i vägguttaget, även om själva enheten är avstängd med Φ . Detta tillstånd kallas för standbyläget. Enheten är konstruerad för att förbruka en mycket liten mängd ström i detta tillstånd.

VARNING

UTSÄTT INTE ENHETEN FÖR REGN ELLER FUKT DÅ DETTA SKAPAR RISK FÖR BRAND ELLER ELSTÖTAR.



Denna etikett måste fästas på produkter som kan bli varma utanpå medan de används.

OBSERVERA

Apparaten kopplas inte bort från växelströmskällan (nätet) så länge som den är ansluten till vägguttaget, även om själva apparaten har stängts av.

ADVARSEL

Netspændingen til dette apparat er IKKE afbrudt, så længe netledningen sidder i en stikkontakt, som er tændt - også selvom der er slukket på apparatets afbryder.

VAROITUS

Laitteen toisiopiiriin kytketty käyttökytkin ei irroita koko laitetta verkosta.

INNEHÅLL

INTRODUKTION

PRAKTISKA FUNKTIONER	1
MEDFÖLJANDE TILLBEHÖR	1
REGLAGE OCH FUNKTIONER	2
Frontpanel	2
Bakpanel	4
Fjärrkontroll	5
Använda fjärrkontrollen	7

FÖRBEREDELSE

ANSLUTNINGAR	8
Ansluta högtalare och källkomponenter	8
Ansluta nätkabeln	9

GRUNDLÄGGANDE ANVÄNDNING

UPPSPELNING	10
Spela upp en källa	10
Lyssna på rent, naturtroget ljud (Pure Direct)	11
Använda viloläge	11

AVANCERAD ANVÄNDNING

STÄLLA IN OPTION-MENYN FÖR VARJE INGÅNGSKÄLLA	12
Objekt i Option-menyn	12

YTTERLIGARE INFORMATION

FELSÖKNING	13
TEKNISKA DATA	15

■ Om denna bruksanvisning

-  anger tips om användningen.
- Instruktionerna i den här bruksanvisningen förklarar användandet av den här apparaten med tillhörande fjärrkontroll. Du kan också använda knappar eller rattar på frontpanelen om de har samma eller liknande namn som de på fjärrkontrollen.

PRAKTISKA FUNKTIONER

Med den här apparaten kan du:

- ◆ Lyssna på rent, naturtroget ljud med funktionen Pure Direct (se sidan 11)
- ◆ Använd fjärrkontrollen till denna apparat för att styra en Yamaha-tuner och/eller CD-spelare (se sidan 6)
- ◆ Spara energi genom att använda AUTO POWER STANDBY-funktionen (se sidan 12)

MEDFÖLJANDE TILLBEHÖR

Kontrollera att följande delar finns med i förpackningen.

Fjärrkontroll

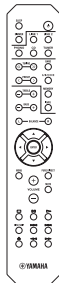

Batterier (x2)
(AA, R6, UM-3)

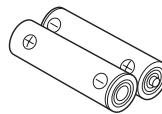

INTRODUKTION

REGLAGE OCH FUNKTIONER

Frontpanel

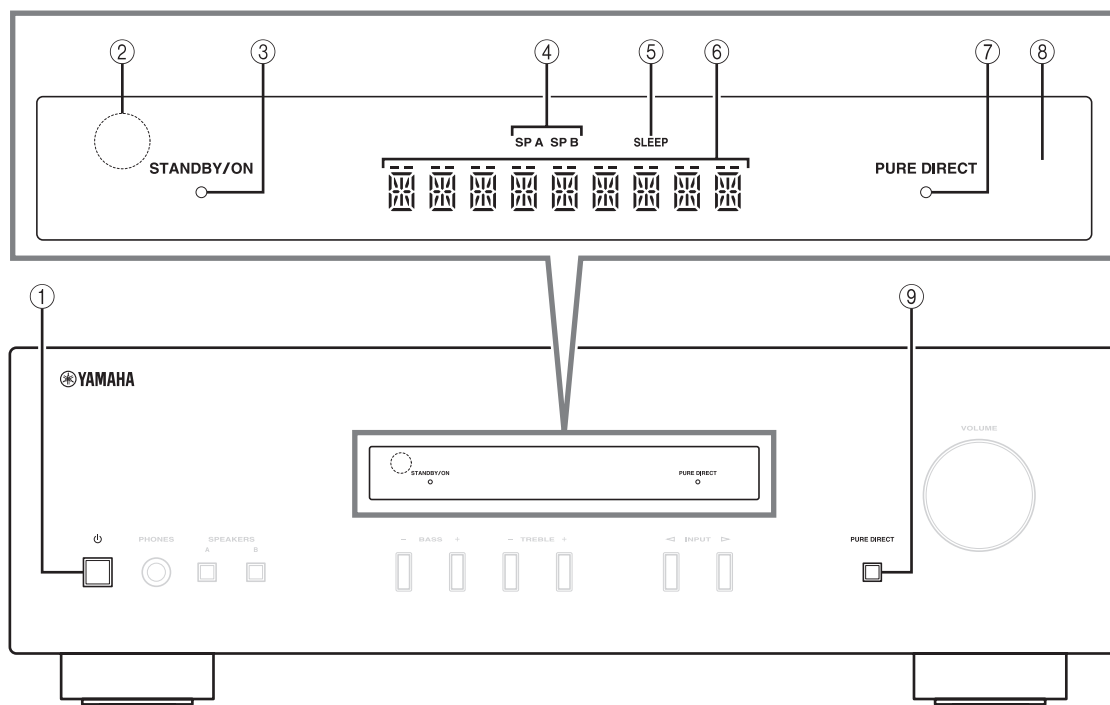

① **⏻ (strömbrytare)**

Slår på enheten eller ställer den i standbyläge.

Anmärkning

Apparaten förbrukar en liten mängd ström även när den är i standbyläge.

② **Fjärrkontrollsensor**

Tar emot infraröda signaler från fjärrkontrollen.

③ **STANDBY/ON-indikator**

Indikator	Status
Starkt ljus	Strömmen till enheten är "på".
Svagt ljus	Den här enheten står i "standby"-läge.
Av	Strömmen till enheten är "av". För att stänga av denna enhet, koppla ur nätkabeln från vägguttaget.

④ **SP (SPEAKERS) A/B-indikatorer**

Tänds enligt det valda högtalarparet.
Båda indikatorerna lyser när båda högtalarparen är valda.

⑤ **SLEEP-indikator**

Tänds när viloläge är aktiverat (se sidan 11).

⑥ **Multiinformationsdisplay**

Visar information när du justerar eller ändrar inställningar.

⑦ **PURE DIRECT-indikator**

Tänds när funktionen Pure Direct är på.

⑧ **Display**

Visar information om enhetens driftstatus.

⑨ **Knappen PURE DIRECT**

Återger alla ingångskällor med renast möjliga ljud. (se sidan 11).

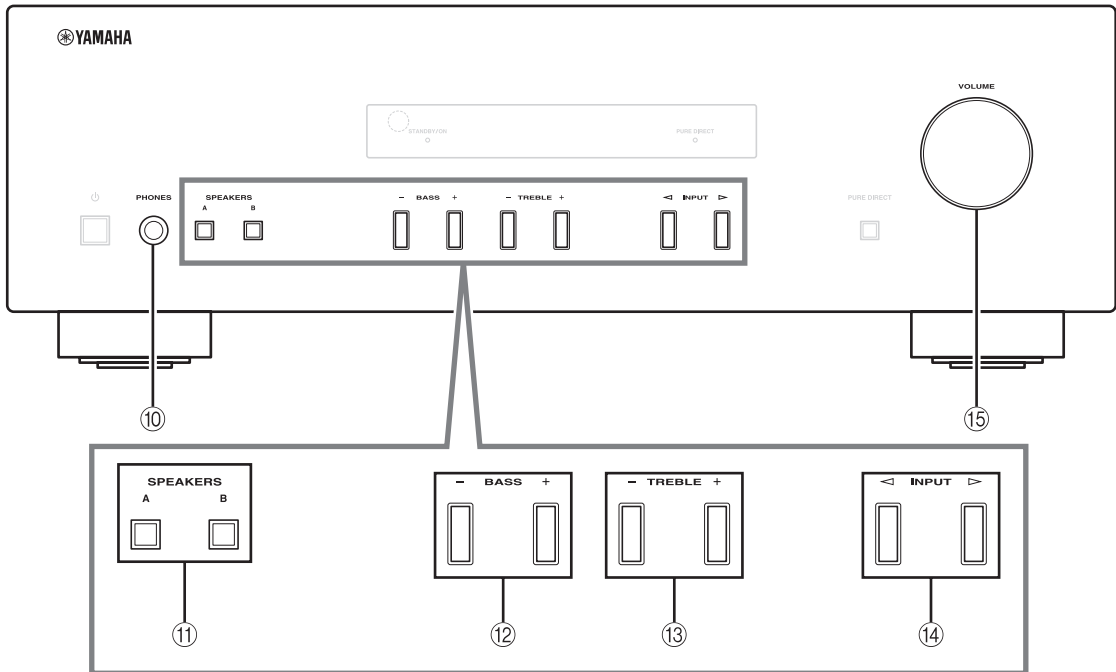

⑩ **PHONES-uttag**

Matar ut ljud för lyssning via hörlurar.

Anmärkning

Tryck på SPEAKERS A/B så att indikatorerna SP A/B (se sidan 2) slocknar innan du ansluter hörlurar till PHONES-uttaget.

⑪ **SPEAKERS A/B**

Slår på eller av det högtalarpar som är anslutet till uttagen SPEAKERS A och/eller SPEAKERS B på enhetens baksida varje gång motsvarande knapp trycks ner (se sidan 10).

⑫ **BASS -/+**

Ökar eller minskar den låga frekvensåtergivningen.
Inställningsintervall: -10 dB till +10 dB

⑬ **TREBLE -/+**

Ökar eller minskar den höga frekvensåtergivningen.
Inställningsintervall: -10 dB till +10 dB

⑭ **INPUT </>**

Väljer den ingångskälla du vill lyssna på.

⑮ **VOLUME-reglage**

Ökar eller minskar ljudvolymen.

Bakpanel

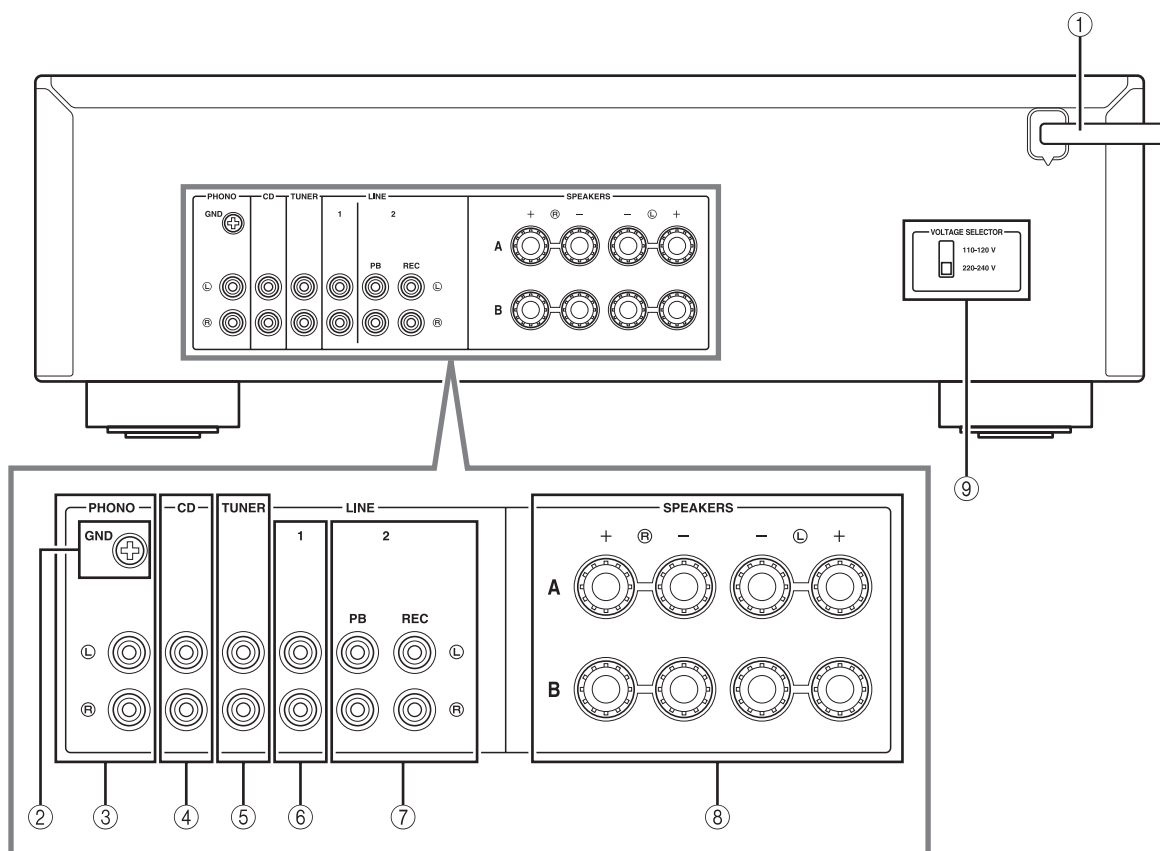

- ① **Nätkabel**
Används för att ansluta enheten till ett vägguttag (se sidan 9).
- ② **GND-anslutning**
Används för att ansluta en skivspelare (se sidan 8).
- ③ **PHONO-uttag**
Används för att ansluta en skivspelare (se sidan 8).
- ④ **CD-uttag**
Används för att ansluta en CD-spelare (se sidan 8).
- ⑤ **TUNER-uttag**
Används för att ansluta en tuner (se sidan 8).
- ⑥ **LINE 1-uttag**
Används för att ansluta ljudkomponenter (se sidan 8).
- ⑦ **LINE 2-uttag uttag för PB (Playback)**
Används för att ansluta till ljudutgången på en audio-komponent.
- ⑧ **SPEAKERS-anslutningar**
Används för att ansluta högtalare (se sidan 8).
- ⑨ **VOLTAGE SELECTOR (Endast för allmän modell)**
Används för att ansluta till ljudingången på en audio-komponent.

Fjärrkontroll

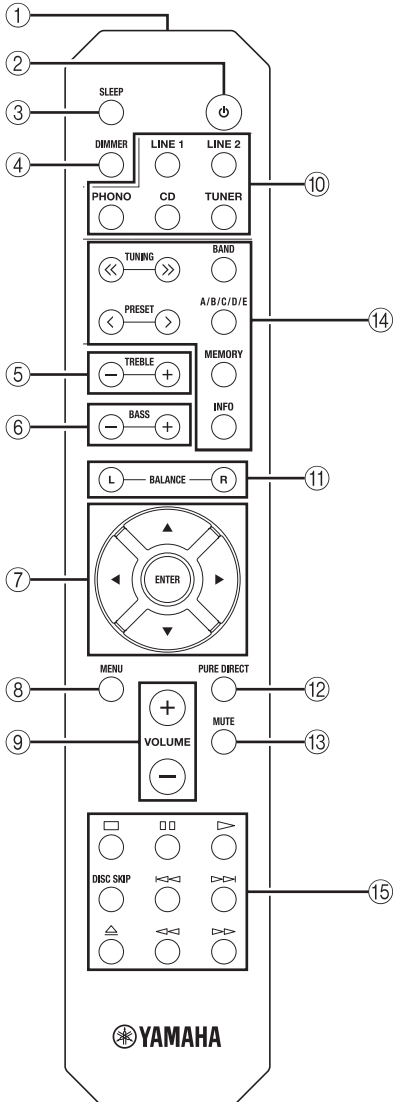

■ Gemensamma inställningar

Följande delar och inställningar kan användas oavsett vilken ingångskälla du väljer.

- ① **Sändare för infraröda signaler**
Sänder infraröda signaler.
- ② **⏻ (strömbrytare)**
Slår på enheten eller ställer den i standbyläge.
- ③ **SLEEP**
Ställer in viloläge (se sidan 11).

- ④ **DIMMER**
Välj ljusstyrka på displayen i 3 nivåer genom att trycka på knappen upprepade gånger.
☀️
• Den här inställningen sparas även om du stänger av enheten.
• Standardinställningen är den ljusaste.

- ⑤ **TREBLE +/-**
Ökar eller minskar den höga frekvensåtergivningen.
Inställningsintervall: -10 dB till +10 dB

- ⑥ **BASS +/-**
Ökar eller minskar den låga frekvensåtergivningen.
Inställningsintervall: -10 dB till +10 dB

- ⑦ **△ / ▽ / ◀ / ▶ / ENTER**
Används för att välja och bekräfta objekt i Option-menyn (se sidan 12).

- ⑧ **MENU**
Slår på och av Option-menyn (se sidan 12).

- ⑨ **VOLUME +/-**
Ökar eller minskar ljudvolymen.

- ⑩ **Ingångsväljare**
Välj den ingångskälla du vill lyssna på.

☀️
Ingångskällornas namn motsvarar anslutningarnas namn på bakpanelen.

- ⑪ **BALANCE L/R**
Ställer in balansen mellan vänster och höger högtalare för att kompensera obalans i ljudet.
Inställningsintervall:

L +10 ← 0 → R +10
(+20 dB) (center) (+20 dB)

Den motsatta sidan av kanalen är dämpad.

Den motsatta sidan av kanalen är dämpad.

- ⑫ **Knappen PURE DIRECT**
Återger alla ingångskällor med renast möjliga ljud (se sidan 11).

- ⑬ **MUTE**
Dämpar ljudvolymen. Om du trycker på knappen en gång till återställs ljudvolymen till föregående nivå.

Fortsätter på nästa sida. ➔

■ Yamaha-tunerknappar

Följande knappar kan användas för att styra olika funktioner på en Yamaha-tuner.

⑭ TUNING << / >>

Väljer frekvensinställningen.

A/B/C/D/E, PRESET < / >

Väljer en förinställd FM/AM-station.

A/B/C/D/E: Väljer snabbvalsgrupp från A till E.

PRESET < / >: Väljer snabbvalsnummer.

BAND

Väljer mottagningsband (FM/AM).

MEMORY

Sparar den nuvarande FM/AM-stationen som en förinställning.

INFO

Enbart för europeisk modell:

Växlar informationen som visas på displayen.









Anmärkning

Även om du använder en Yamaha-tuner kanske vissa komponenter och funktioner inte är tillgängliga. Se komponentens bruksanvisning för mer information.

■ Kontroller på Yamaha-CD-spelare

Följande knappar kan användas för att styra en Yamaha CD-spelare.

⑮ Yamaha-CD-spelarknappar

	Stoppar uppspelning
	Pausar uppspelning
	Startar uppspelning
DISC SKIP	Hoppar till nästa skiva i en CD-växlare
	Hoppar över bakåt
	Hoppar över framåt
	Skjuter ut skivan
	Spolar bakåt
	Spolar framåt

Anmärkning

Även om du använder en Yamaha CD-spelare kanske vissa komponenter och funktioner inte är tillgängliga. Se komponentens bruksanvisning för mer information.

Använda fjärrkontrollen

■ Installera batterier

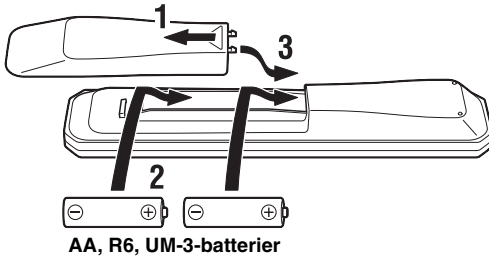

■ Räckvidd

Rikta fjärrkontrollen mot fjärrkontrollsensorn på mottagaren inom given räckvidd som visas nedan.

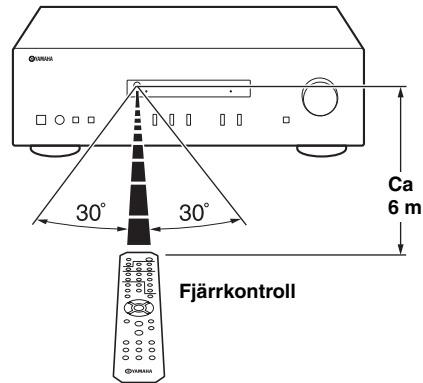

■ Anmärkningar angående fjärrkontrollen och batterierna

- Inga stora hinder får förekomma mellan fjärrkontrollen och den här apparaten.
- Var noga med att inte spillta vatten eller andra vätskor på fjärrkontrollen.
- Var noga med att inte tappa fjärrkontrollen.
- Fjärrkontrollen får inte läggas eller förvaras på platser där följande förhållanden råder:
 - hög luftfuktighet, som t.ex. nära ett badrum
 - hög temperatur, som t.ex. nära ett värmeelement eller en kamin
 - extrem kyla
 - mycket dammig
- Byt ut alla batterier om du upptäcker att fjärrkontrollens räckvidd minskar.
- Om batterierna tar slut ska du genast plocka ut dem ur fjärrkontrollen för att undvika explosion eller syraläckage.
- Kasta omedelbart läckande batterier och var noga med att inte röra vid den läckande substansen. Om den läckande substansen kommer i kontakt med huden eller om du får den i ögonen ska du genast skölja bort den och uppsöka en läkare. Rengör batterifacket noga innan du sätter i nya batterier.
- Använd inte gamla batterier tillsammans med nya. Det kan förkorta livslängden på de nya batterierna eller få de gamla batterierna att börja läcka.
- Använd inte olika typer av batterier (t.ex. alkaliska batterier och manganbatterier) tillsammans. Batterier kan ha olika egenskaper trots att de ser likadana ut.
- Torka rent batterifacket innan du sätter i nya batterier.
- Gör dig av med batterierna i enlighet med lokala bestämmelser.
- Förvara batterierna på en plats utom räckhåll för barn. Batterier kan vara farliga om ett barn stoppar dem i munnen.
- Om du inte ska använda apparaten under en längre tid, ta ut batterierna ur enheten. Annars kommer batterierna slitas ut, vilket kan leda till läckage av batterivätska som kan skada enheten.

FÖRBEREDELSE

ANSLUTNINGAR

Ansluta högtalare och källkomponenter

Var noga med att ansluta L (vänster) till L, R (höger) till R, ”+” till ”+” och ”-” till ”-”. Om anslutningarna är felaktiga hörs inget ljud från högtalarna, och om högtalarnas polaritet är felaktig kommer ljudet att låta onaturligt och sakna bas. Läs även bruksanvisningen för respektive komponent.

Se till att du använder RCA-kablar för att ansluta ljudenheter.

FÖRSIKTIGT

- Anslut inte den här apparaten eller andra komponenter till nätspänning förrän samtliga anslutningar mellan komponenterna är gjorda.
- Låt inga blottade trådar i högtalarkablarna komma i kontakt med varandra eller med någon metalldel på enheten. Det kan skada apparaten och/eller högtalarna.

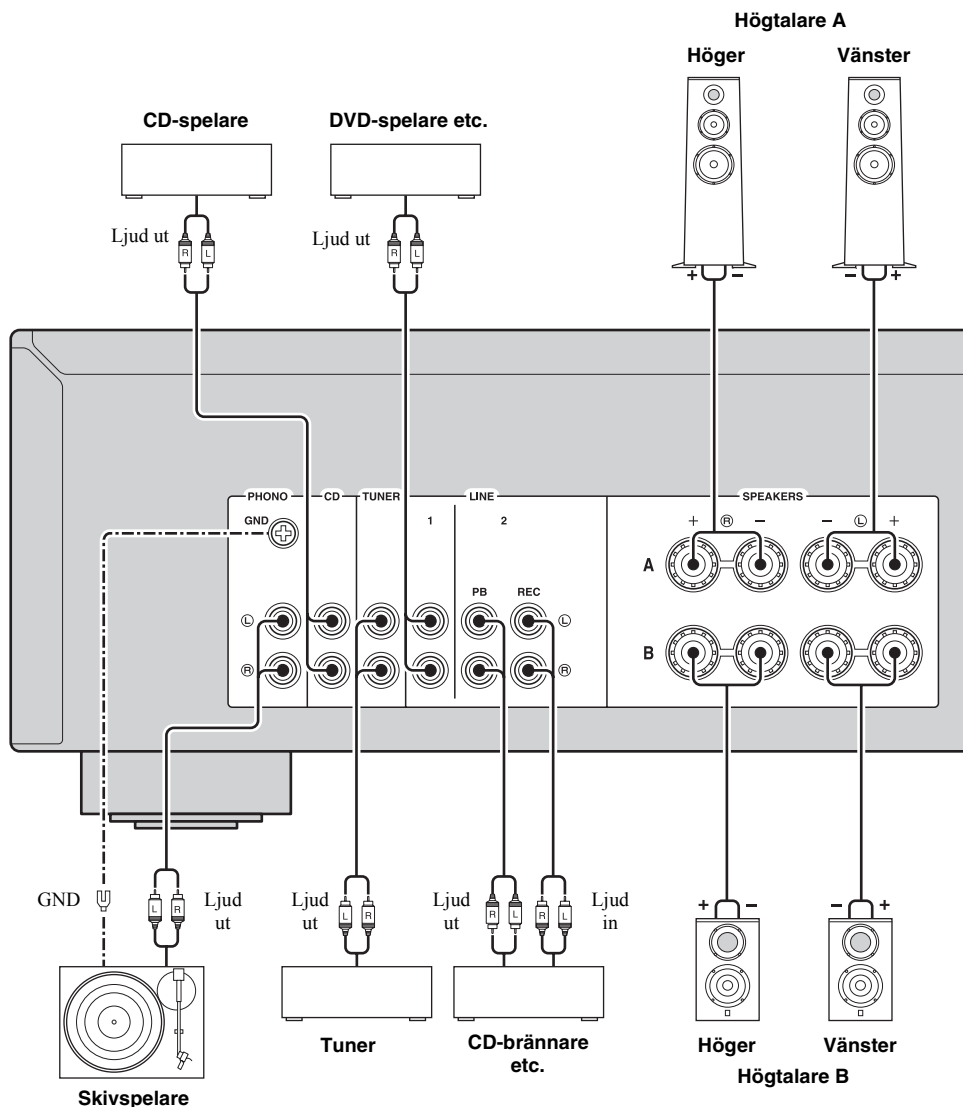

- Kontaktarna PHONO är avsedda för anslutning av en skivspelare med MM-kasset.
- Anslut skivspelaren till jordanslutningen GND för att minska brus i signalen. Med vissa skivspelare kan det emellertid hända att mindre brus uppstår om de inte är anslutna till jordtaget GND.

REC-uttag

- REC-uttagen ger en utgångssignal från den valda ingången (förutom när LINE 2 är vald).
- Volymnivå, tonkontroll, balans- och Pure Direct-inställningar påverkar inte REC-uttagen.

Ansluta högtalarkablar

- Skala bort cirka 10 mm av isoleringen i änden på varje högtalarkabel.
- Vrid ihop kabelns kontakttrådar ordentligt.
- Skruva loss knoppen.
- Stick in en avskalad tråd i hålet på sidan av varje anslutningskontakt.
- Spänn fast tråden genom att dra åt knoppen.

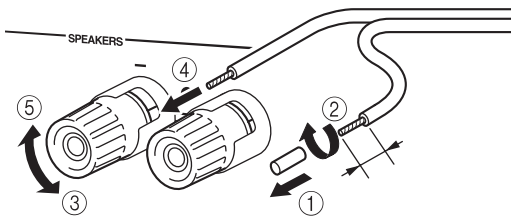

Röd: positiv (+)
Svart: negativ (-)

Ansluta via banankontakt (Utom för modeller till Asien, Storbritannien och Europa)

- Dra åt knoppen.
- Sätt i banankontakten i motsvarande anslutnings ände.

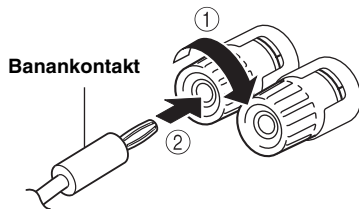

FÖRSIKTIGT

Impedansen på högtalarna ska vara inställd enligt nedanstående anvisningar.

Högtalaranslutning	Högtalarimpedans
SPEAKERS A eller SPEAKERS B	8 Ω eller högre
SPEAKERS A och SPEAKERS B	16 Ω eller högre (med undantag för Nordamerika-modellen)
Dubbla kablar	8 Ω eller högre

Anslutning med dubbla kablar

En bi-wire-anslutning separerar bashögtalarsektionen från den kombinerade mellanregister- och diskant högtalarsektionen. En bi-wire-kompatibel högtalare har fyra kontakter med polskruvar. Dess kontaktpar gör det möjligt att dela upp högtalaren i två oberoende sektioner. Med dessa anslutningar är mellanregister- och diskantelementen kopplade till det ena kontaktparet och baselementet till det andra kontaktparet.

Bakpanel

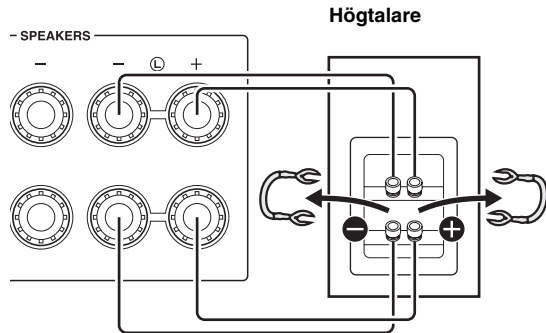

Anslut den andra högtalaren till den andra kontaktuppsättningen på samma sätt.

Anmärkning

När anslutning med dubbla kablar ska göras, ta bort kortslutningsbryggorna eller -kablarna på högtalarna.



För att ansluta med dubbla kablar, tryck på SPEAKERS A och SPEAKERS B på frontpanelen så att både SP A och B lyser på displayen.

Ansluta nätkabeln

Anslut nätkabeln till ett vägguttag när samtliga anslutningar har slutförts.

FÖRSIKTIGT

Endast för allmän modell:

Innan du ansluter nätkabeln, var noga med att ställa om VOLTAGE SELECTOR på enheten till den lokala nätspänningen. Felaktig inställning av VOLTAGE SELECTOR kan orsaka brand och skador på enheten.

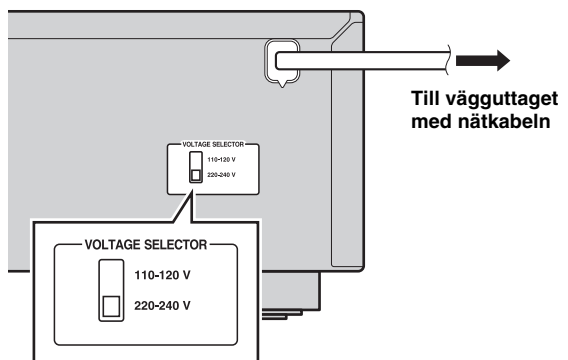

GRUNDLÄGGANDE ANVÄNDNING

UPPSPELNING

Spela upp en källa

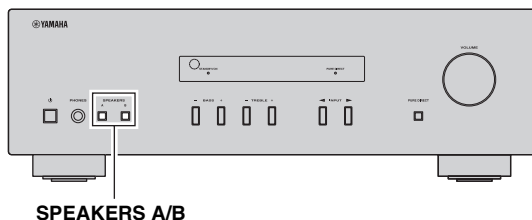
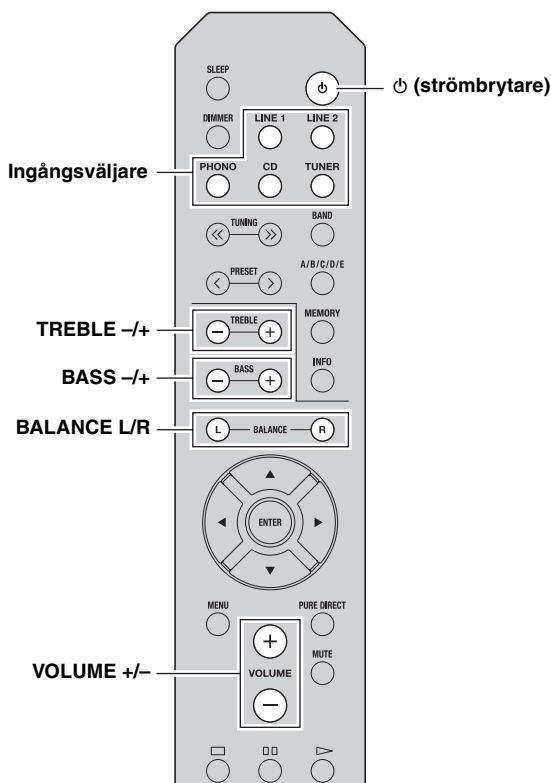



- 1 Tryck på **⏻** (strömbrytaren) för att slå på enheten.
- 2 Tryck på en av ingångsväljarna för att välja önskad ingångskälla.
- 3 Tryck på **SPEAKERS A** och/eller **SPEAKERS B** på frontpanelen för att välja högtalare.

Anmärkningar

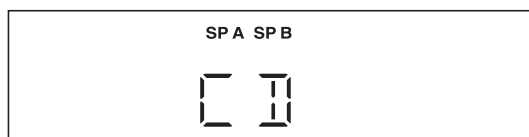
- Kontrollera att SP A och SP B visas på displayen om du har anslutit ett högtalarpär med dubbla kablar eller om du använder två högtalarpär samtidigt (A och B).
- Stäng av högtalarna när du lyssnar via hörlurar.



- 4 Spela upp källan.
- 5 Tryck på **VOLUME +/-** för att öka eller minska ljudvolymen.

Du kan justera tonkvaliteten genom att använda **BASS +/-**, **TREBLE +/-**, och vänster/höger ljudbalans på högtalarna genom att använda **BALANCE L/R** (se sidan 5).
- 6 När du lyssnat färdigt, tryck på **⏻** (strömbrytaren) för att sätta enheten i viloläge.
Tryck på **⏻** (strömbrytaren) igen för att slå på enheten.

• Du kan också använda knappar eller rattar på frontpanelen om de har samma eller liknande namn som de på fjärrkontrollen.
• För inspelning, se sidan 4.

Lyssna på rent, naturtroget ljud (Pure Direct)

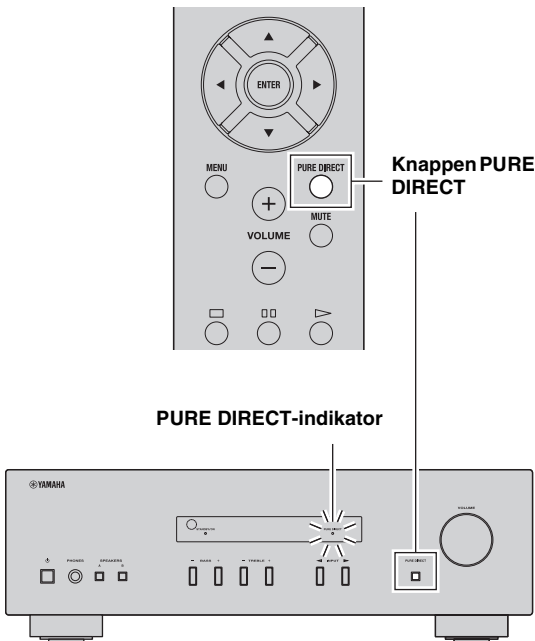
Med funktionen Pure Direct hoppas onödiga kretsar i denna enhet över för att minska elektriska störningar när du spelar upp den valda källan. Detta gör att du kan lyssna på naturtrogen ljudkvalitet.

PURE DIRECT-indikatorn tänds och displayen stängs av efter några sekunder.



Anmärkning

Reglarna BASS, TREBLE, och BALANCE fungerar inte när funktionen PURE DIRECT är påsatt.

Använda viloläge

Använd denna funktion för att automatiskt ställa enheten i standbyläge efter en viss tid. Funktionen viloläge är användbar när du går och lägger dig medan enheten spelar upp eller in en källa.

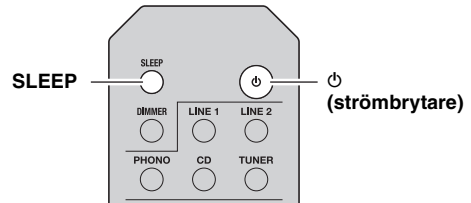

Tryck på SLEEP upprepade gånger för att ställa in hur lång tid det ska ta innan enheten ställs i standbyläge.

Varje gång du trycker på SLEEP ändras displayen i cykel enligt bilden nedan.

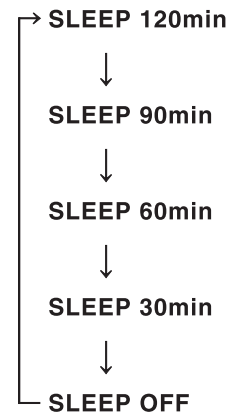

SLEEP-indikatorn blinkar medan du ställer in tiden för viloläge.



När viloläget är inställt börjar SLEEP-indikatorn på displayen att lysa.



Gör något av följande för att stänga av viloläge:

- Välj "SLEEP OFF".
- Ställ in enheten i standbyläge.

AVANCERAD ANVÄNDNING

STÄLLA IN OPTION-MENYN FÖR VARJE INGÅNGSKÄLLA

Via Option-menyn kan konfigurera inställningar för varje ingångskälla och automatiskt hämta dem när en ingångskälla väljs.

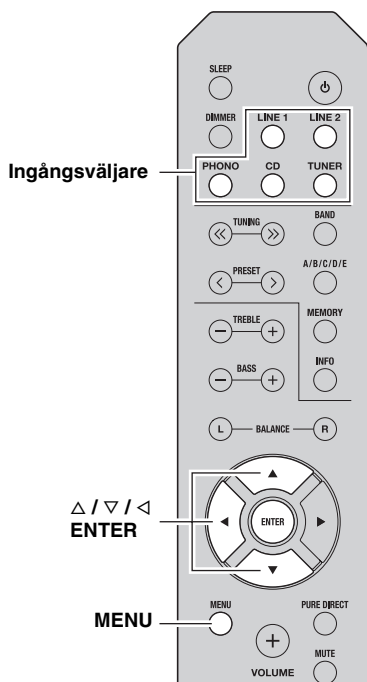

1 Tryck på en av ingångsväljarna för att välja önskad ingångskälla.

2 Tryck på MENU.

3 Tryck på Δ / ▽ för önskat menyobjekt, och tryck därefter på ENTER.

4 Tryck på Δ / ▽ för att ändra inställningarna.



- För vissa menyobjekt måste du trycka på ENTER för att spara den nya inställningen.
- För att återgå till skärmen där du kan välja menyalternativ, tryck på ◀.

5 För att avsluta Option-menyn, tryck på MENU.

Objekt i Option-menyn

Menyobjekt	Beskrivning
MAX VOL	Ställer in nivån för maximal volym så att volymen inte av misstag höjs över en bestämd nivå. Justerbart intervall: 01 till 99, MAX*
INITIAL VOLUME (INIT VOL)	Ställer in volymen för enheten när den slås på. När den här parametern är inställd på "OFF" används volymnivån som var på när enheten ställdes i standbyläge. Justerbart intervall: OFF*, MUTE, 01 till 99, MAX
AUTO POWER STANDBY (AUTO STBY)	Sätter automatiskt enheten i standbyläge om ingen åtgärd har utförts inom den angivna tiden. Alternativ: OFF/2H/4H/8H*/12H



Standardinställningarna är markerade med "*".

YTTERLIGARE INFORMATION

FELSÖKNING

Gå igenom tabellen nedan om den här apparaten inte fungerar som den ska. Om aktuellt problem inte finns upptaget i tabellen nedan, eller om det inte kan lösas med hjälp av anvisningarna i felsökningstabellen, ställ apparaten i standbyläge, koppla loss nätkabeln och kontakta närmaste auktoriserade Yamaha-återförsäljare eller servicecenter.

■ Allmänt

Problem	Orsak	Åtgärd	Se sidan
Enheten startar inte.	Nätkabeln är inte ansluten eller stickkontakten är inte ordentligt isatt.	Anslut nätkabeln ordentligt.	—
	Impedansen på den anslutna högtalaren är för liten.	Använd högtalare med rätt impedans.	9
	Skyddskretsen har aktiverats på grund av kortslutning etc.	Kontrollera att högtalarkablarnas trådar inte vidrör varandra och slå sedan på strömmen till enheten igen.	8
	Apparaten har utsatts för en stark elektrisk stöt (t.ex. blixurladdning eller hög statisk elektricitet).	Ställ apparaten i standbyläge, koppla loss nätkabeln, anslut nätkabeln igen efter 30 sekunder och använd därefter apparaten normalt.	—
Inget ljud	Felaktiga kabelanslutningar för ingång eller utgång.	Rätta till anslutningarna. Om problemet kvarstår kan kablarna vara defekta.	8
	Ingen passande ingångskälla har valts.	Välj en lämplig ingångskälla genom att trycka på en av ingångsväljarna på fjärrkontrollen (INPUT ◀/▶ på frontpanelen).	10
	SPEAKERS A/B-omkopplarna är felaktigt ställda.	Slå på motsvarande SPEAKERS A eller SPEAKERS B.	10
	Högtalaranslutningarna är inte säkra.	Säkra anslutningarna.	8
	Ljudet har dämpats.	Avaktivera dämpningsfunktionen.	5
	MAX VOL eller INITIAL VOLUME har ställts in för lågt.	Ändra inställningen till ett högre värde.	12
	Komponenten som motsvarar den valda ingångskällan är avstängd eller spelar inte upp.	Slå på komponenten och se till att den spelar upp.	—
Ljudet upphör plötsligt.	Skyddskretsen har aktiverats på grund av kortslutning etc.	Kontrollera att högtalarkablarnas trådar inte vidrör varandra och slå sedan på strömmen till enheten igen.	8
	Den här apparaten har blivit för varm.	Kontrollera att öppningarna på ovensidan inte är blockerade.	—
	AUTO POWER STANDBY- eller SLEEP-funktionen har ställt apparaten i standbyläge.	Öka värdet på AUTO POWER STANDBY-inställningen eller OFF från Option-menyn, genom att trycka på MENU.	12
Endast högtalaren på ena sidan hörs.	Felaktiga kabelanslutningar.	Rätta till anslutningarna. Om problemet kvarstår kan kablarna vara defekta.	8
	Inställningen på BALANCE L/R är felaktig.	Ställ BALANCE L/R-reglaget i lämpligt läge.	5
Återgivet ljud saknar bas och atmosfär.	Ledningarna + och – i högtalarkablarna är omkastade på förstärkaren eller högtalarna.	Anslut högtalarkablarnas ledningar fasriktigt till + och –.	8
Ett brummande ljud kan höras.	Felaktiga kabelanslutningar.	Anslut ljudkablarnas kontakter ordentligt. Om problemet kvarstår kan kablarna vara defekta.	8
	Skivspelaren är inte ansluten till jordanslutningen GND.	Anslut skivspelaren till apparatens jordanslutning GND.	8

Problem	Orsak	Åtgärd	Se sidan
Volymnivån kan inte ökas, eller ljudet är förvrängt.	Komponenten som är ansluten till apparatens LINE 2 PB/REC-uttag är avstängd.	Sätt på aktuell komponent.	—
Ljudet är försämrat vid återgivning med hörlurar som är anslutna via en CD-spelare till denna apparat.	Apparaten har ställts i standbyläge.	Slå på strömmen till denna enhet.	10
Inställningarna BASS, TREBLE och BALANCE tillämpas inte på ljudet.	Funktionen PURE DIRECT är påslagen.	Funktionen PURE DIRECT måste vara avstängd för att dessa inställningar ska tillämpas på ljudet.	11
Fjärrkontrollen fungerar inte alls eller fungerar dåligt.	Fel avstånd eller vinkel.	Fjärrkontrollen fungerar inom ett längsta avstånd på 6 m och i högst 30 graders vinkel mot frontpanelen.	7
	Fjärrkontrollsensorn på den här apparaten utsätts för direkt solljus eller stark belysning (från ett lysrör av invertertyp etc.).	Placera denna enhet på en annan plats.	—
	Batterierna är svaga.	Byt ut alla batterierna.	7
Tunern och/eller CD-spelaren kan inte manövreras med fjärrkontrollen.	Fjärrkontrollen stödjer inte tunern och/eller CD-spelaren.	Läs bruksanvisningen som tillhandahålls med tunern och/eller CD-spelaren.	—
"OVER HEAT" visas på displayen.	Den här apparaten har blivit för varm.	Kontrollera att öppningarna på ovsidan inte är blockerade.	—
"CHECK SP" visas på displayen.	Högtalarkablarna har kortslutits.	Vrid försiktigt på kablarnas kontaktrådar och anslut dem därefter till apparaten och högtalarna.	—

TEKNISKA DATA

LJUDELLEN

- Minimal RMS-ut effekt
(8 Ω, 40 Hz till 20 kHz, 0,2% THD)
[Allmän modell samt modeller till Korea, Australien, Storbritannien och Europa] 100 W + 100 W
[Modeller till Kina och Asien] 85 W + 85 W
- Insignalkänslighet/insignalimpedans (1 kHz, 100 W/8 Ω)
PHONO (MM) 10,0 mV/47 kΩ
CD, osv. 500 mV/47 kΩ
- Utsignalnivå/utsignalimpedans
CD, etc. (Ingång 1 kHz, 500 mV)
REC 500 mV/2,2 kΩ
CD, etc. (Ingång 1 kHz, 500 mV, 8 Ω)
PHONES 470 mV/470 Ω
- Frekvensåtergivning
CD, etc. (20 Hz till 20 kHz) 0 ± 0,5 dB
CD, etc. (10 Hz till 100 kHz) 0 ± 3,0 dB
- RIAA-frekvenskorrigering
PHONO (MM) ± 0,5 dB
- Total harmonisk distorsion
PHONO (MM) till REC (20 Hz till 20 kHz, 2 V)
..... 0,025% eller mindre
CD, etc. till SPEAKERS
(20 Hz till 20 kHz, 50 W, 8 Ω) 0,2% eller mindre
- Signal-/brusförhållande (IHF-A-nätverk)
PHONO (MM) (10 mV med kortsluten ingång)
..... 75 dB eller mer
CD, etc. (500 mV med kortsluten ingång) 100 dB eller mer

- Grundbrus (IHF-A-nätverk) 70 μV
- Egenskaper för tonkontroll
BASS
Ökning/minskning (50 Hz) ± 10 dB
TREBLE
Ökning/minskning (20 kHz) ± 10 dB

ALLMÄNT

- Nätspänning
[Allmän modell] AC 110-120/220-240 V, 50/60 Hz
[Modell till Kina] AC 220 V, 50 Hz
[Modell till Korea] AC 220 V, 60 Hz
[Modell till Australien] AC 240 V, 50 Hz
[Modeller till Storbritannien och Europa] AC 230 V, 50 Hz
[Modell till Asien] AC 220-240 V, 50/60 Hz
- Effektförbrukning
[Allmän modell samt modeller till Korea, Australien, Storbritannien och Europa] 175 W
[Modeller till Kina och Asien] 140 W
- Effektförbrukning i standbyläge
[Modeller till Kina, Korea, Australien, Storbritannien, Europa och Asien] 0,5 W eller mindre
- Mått (B × H × D) 435 × 141 × 333 mm
- Vikt 6,7 kg

* Tekniska data är föremål för ändringar utan föregående avisering.

Användarinformation, beträffande insamling och dumpning av gammal utrustning och använda batterier



De symboler, som finns på produkterna, emballaget och/eller bifogade dokument talar om att de använda elektriska och elektroniska produkterna, samt batterierna, inte ska blandas med allmänt hushållsavfall. För rätt handhavande, återställande och återvinning av gamla produkter och gamla batterier, vänligen medtag dessa till lämpliga insamlingsplatser, i enlighet med din nationella lagstiftning och direktiven 2002/96/EC samt 2006/66/EC.



Genom att slänga dessa produkter och batterier på rätt sätt, kommer du att hjälpa till att rädda värdefulla resurser och förhindra möjliga negativa effekter på mänsklig hälsa och miljö, vilka i annat fall skulle kunna uppstå, p.g.a. felaktig sophantering.



För mer information om insamling och återvinning av gamla produkter och batterier, vänligen kontakta din lokala kommun, ditt sophanteringsföretag eller inköpsstället för dina varor.

[Information om sophantering i andra länder utanför EU]

Dessa symboler gäller endast inom EU. Om du vill slänga dessa föremål, vänligen kontakta dina lokala myndigheter eller försäljare och fråga efter det korrekta sättet att slänga dem.





Kommentar ang. batterisymbolen (de två nedersta symbolexemplen):

Denna symbol kan komma att användas i kombination med en kemisk symbol. I detta fall överensstämmer den med de krav, som har ställts genom direktiven för den aktuella kemikalien.

Pb

ATTENZIONE: PRIMA DI USARE QUEST'UNITÀ.

- 1 Per assicurarsi le migliori prestazioni dell'unità, leggere questo manuale per intero. Conservarlo poi in un luogo sicuro per poterlo riutilizzare al momento del bisogno.
- 2 Installare questo sistema audio in una posizione ben ventilata, asciutta e pulita - lontano da luce solare diretta, sorgenti di calore, vibrazioni, polvere, umidità e/o freddo. Per una ventilazione corretta, lasciare intorno all'unità uno spazio minimo libero come di seguito indicato.
Sopra: 30 cm
Retro: 20 cm
Ai lati: 20 cm
- 3 Installare quest'unità lontano da elettrodomestici, motori o trasformatori, perché possono causare ronzii.
- 4 Non esporre quest'unità a variazioni repentine della temperatura ambiente e non installarle in stanze molto umide (ad esempio dove è in uso un umidificatore) per evitare che in essa si formi condensa, che a sua volta può causare folgorazioni, incendi, guasti e/o ferite.
- 5 Evitare di installare l'unità in una posizione dove possano su di essa cadere oggetti o liquidi. Inoltre, non posare su di essa:
 - Altri componenti, dato che possono causare danni e/o lo scolorimento della superficie dell'apparecchio.
 - Candele o altri oggetti che bruciano, dato che possono causare incendi, danni all'unità e/o ferite a persone.
 - Contenitori di liquidi, dato che possono cadere e causare folgorazioni all'utente e guasti a quest'unità.
- 6 Non coprire quest'unità con giornali, tovaglie, tende o altro per non impedirne la dispersione del calore. Se la temperatura al suo interno dovesse salire, può causare incendi, guasti e/o ferite.
- 7 Non collegare quest'unità ad una presa di corrente sino a che tutti i suoi collegamenti sono completi.
- 8 Non usare l'unità capovolta. Potrebbe surriscaldarsi e guastarsi.
- 9 Non agire con forza eccessiva su interruttori, manopole e/o cavi.
- 10 Per scollegare un cavo, tirare la spina e mai il cavo stesso.
- 11 Non pulire mai quest'unità con solventi ed altre sostanze chimiche. Essi possono danneggiarne le finiture. Usare semplicemente un panno soffice e pulito.
- 12 Usare solo corrente elettrica del voltaggio indicato. L'uso di voltaggi superiori è pericoloso e può causare incendi, guasti e/o ferite. Yamaha non può venire considerata responsabile di danni risultanti dall'uso di quest'unità con un voltaggio superiore a quello prescritto.
- 13 Per evitare danni dovuti a fulmini, scollegare il cavo di alimentazione dalla presa durante temporali.
- 14 Non tentare di modificare o riparare quest'unità. Affidare qualsiasi riparazione a personale qualificato Yamaha. In particolare, non aprirla mai per alcun motivo.
- 15 Se si prevede di non dover fare uso di quest'unità per qualche tempo, ad esempio per andare in vacanza, scollegarne la spina di alimentazione dalla presa di corrente.
- 16 Prima di concludere che l'unità è guasta, non mancate di leggere la sezione di questo manuale dedicata alla "RISOLUZIONE DEI PROBLEMI".
- 17 Prima di spostare la presente unità, premere il pulsante  (accensione) per disporla in modalità standby, quindi scollegare la spina dell'alimentazione CA dalla presa elettrica CA a muro.
- 18 Quando la temperatura ambiente cambia improvvisamente, si forma condensa. Scollegare il cavo di alimentazione dalla presa di corrente e lasciare riposare l'apparecchio.
- 19 Se viene usata a lungo, quest'unità si può surriscaldare. Spegnerla e lasciarla riposare perché si raffreddi.
- 20 Installare quest'unità vicino ad una presa di corrente alternata dove la spina del cavo di alimentazione possa venire facilmente raggiunta.
- 21 Le batterie vanno protette da calore eccessivo, ad esempio luce solare diretta, fiamme, e così via.
- 22 Il volume eccessivo in cuffia e l'uso eccessivo di cuffie possono danneggiare gravemente l'udito.

Questa unità non viene scollegata dalla fonte di alimentazione CA fintanto che essa rimane collegata alla presa di rete, ciò anche se l'unità viene spenta col comando . Questo stato viene chiamato modo di standby. In questo stato l'unità consuma una quantità minima di corrente.

AVVERTENZA

PER RIDURRE IL RISCHIO DI INCENDI E FOLGORAZIONI, NON ESPORRE QUEST'UNITÀ A PIOGGIA O UMIDITÀ.



Quest'etichetta è obbligatoria per i prodotti il cui pannello superiore diventa caldo durante il funzionamento.

INDICE

INTRODUZIONE

FUNZIONI UTILI	1
ACCESSORI IN DOTAZIONE	1
CONTROLLI E FUNZIONI	2
Pannello anteriore.....	2
Pannello posteriore.....	4
Telecomando.....	5
Uso del telecomando.....	7

PREPARATIVI

COLLEGAMENTI	8
Collegamento di diffusori e componenti sorgenti.....	8
Collegamento del cavo di alimentazione.....	9

FUNZIONAMENTO DI BASE

RIPRODUZIONE	10
Riproduzione di una sorgente.....	10
Ascolto di un suono puro e ad alta fedeltà (Pure Direct).....	11
Utilizzo del timer di spegnimento.....	11

FUNZIONAMENTO AVANZATO

IMPOSTAZIONE DEL MENU DELLE OPZIONI PER CIASCUNA SORGENTE IN INGRESSO	12
Voci del menu delle opzioni.....	12

INFORMAZIONI AGGIUNTIVE

RISOLUZIONE DEI PROBLEMI	13
CARATTERISTICHE TECNICHE	15

■ Informazioni sul presente manuale

- ✨: indica un suggerimento riguardante un'operazione.
- Le istruzioni nel presente manuale descrivono il funzionamento della presente unità mediante il telecomando in dotazione. È anche possibile utilizzare i pulsanti o le manopole sul pannello anteriore, qualora abbiano nomi identici o simili a quelli sul telecomando.

FUNZIONI UTILI

Con questa unità è possibile:

- ◆ Ascoltare un suono puro e ad alta fedeltà mediante la funzione Pure Direct (vedere a pagina 11)
- ◆ Utilizzare il telecomando della presente unità per far funzionare un sintonizzatore e/o un lettore CD Yamaha (vedere a pagina 6)
- ◆ Risparmiare energia utilizzando la funzione AUTO POWER STANDBY (vedere a pagina 12)

ACCESSORI IN DOTAZIONE

Verificare che la confezione contenga tutti i componenti seguenti.

Telecomando

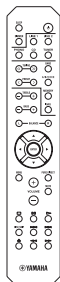

Batterie (x2)
(AA, R6, UM-3)

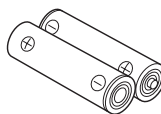

INTRODUZIONE

CONTROLLI E FUNZIONI

Pannello anteriore

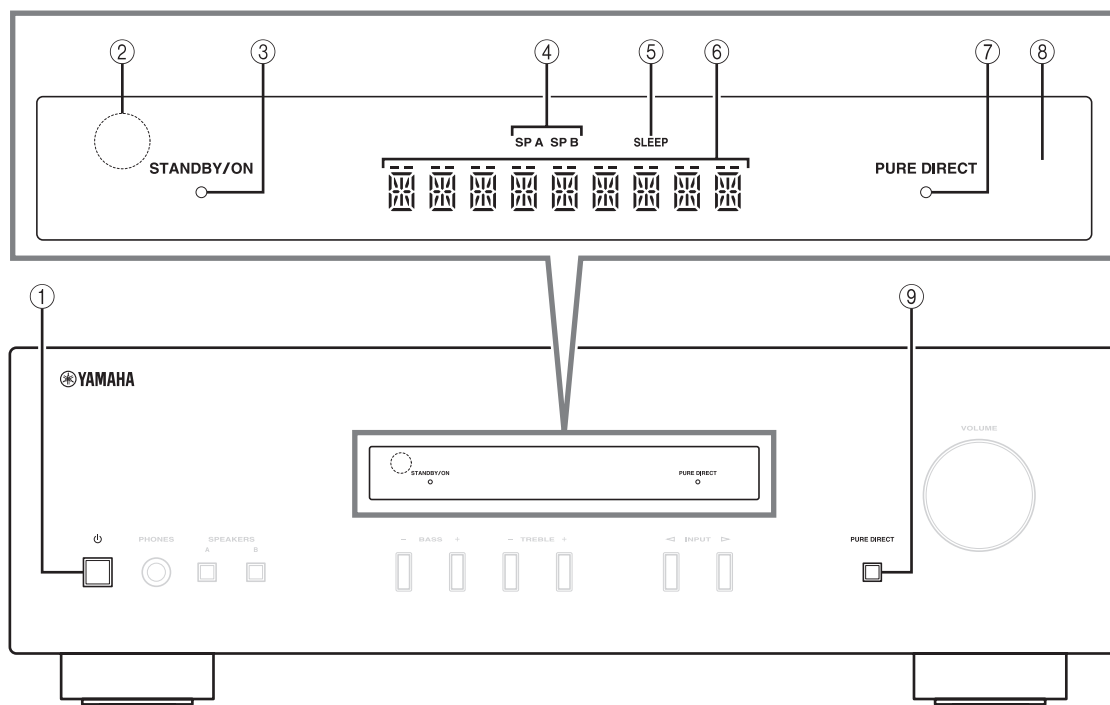

① **⏻ (accensione)**

Accende la presente unità o la dispone in modalità standby.

Nota

La presente unità consuma una piccola quantità di energia anche quando è in modalità standby.

② **Sensore del telecomando**

Riceve i segnali a infrarossi dal telecomando.

③ **Indicatore STANDBY/ON**

Indicatore	Stato
Luce brillante	La presente unità è accesa.
Luce tenue	La presente unità è in modalità "standby".
Spento	La presente unità è spenta. Per spegnere la presente unità, scollegare il cavo di alimentazione dalla presa elettrica CA a muro.

④ **Indicatori SP (SPEAKERS) A/B**

Si illuminano in base alla coppia di diffusori selezionata.

Entrambi gli indicatori si illuminano quando si selezionano entrambe le coppie di diffusori.

⑤ **Indicatore SLEEP**

Si illumina quando è attivata la funzione del timer di spegnimento (vedere a pagina 11).

⑥ **Display a informazioni multiple**

Mostra le informazioni durante la regolazione o la modifica delle impostazioni.

⑦ **Indicatore PURE DIRECT**

Si illumina quando la funzione Pure Direct è attivata.

⑧ **Display del pannello anteriore**

Mostra le informazioni relative allo stato operativo della presente unità.

⑨ **Pulsante PURE DIRECT**

Riproduce qualsiasi sorgente in ingresso con il suono più puro possibile (vedere a pagina 11).

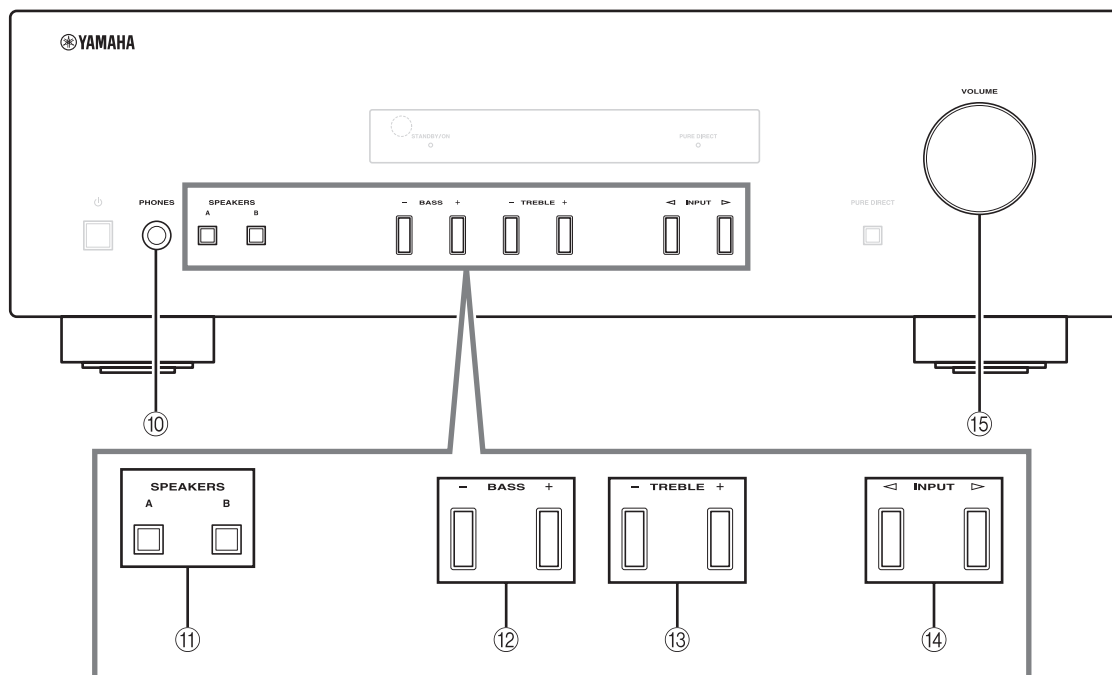

⑩ **Presa PHONES**

Invia in uscita il segnale audio alle cuffie per l'ascolto personale.

Nota

Prima di collegare le cuffie alla presa PHONES, premere SPEAKERS A/B in modo da spegnere gli indicatori SP A/B (vedere a pagina 2).

⑪ **SPEAKERS A/B**

A ogni pressione di questi tasti, si attiva o disattiva la corrispondente coppia di diffusori collegata ai terminali SPEAKERS A e/o SPEAKERS B sul pannello posteriore (vedere a pagina 10).

⑫ **BASS -/+**

Aumenta o riduce la risposta alle basse frequenze.
Intervallo di controllo: da -10 dB a +10 dB

⑬ **TREBLE -/+**

Aumenta o riduce la risposta alle alte frequenze.
Intervallo di controllo: da -10 dB a +10 dB

⑭ **INPUT </>**

Seleziona la sorgente in ingresso che si desidera ascoltare.

⑮ **Controllo VOLUME**

Aumenta o riduce il livello di uscita dell'audio.

Pannello posteriore

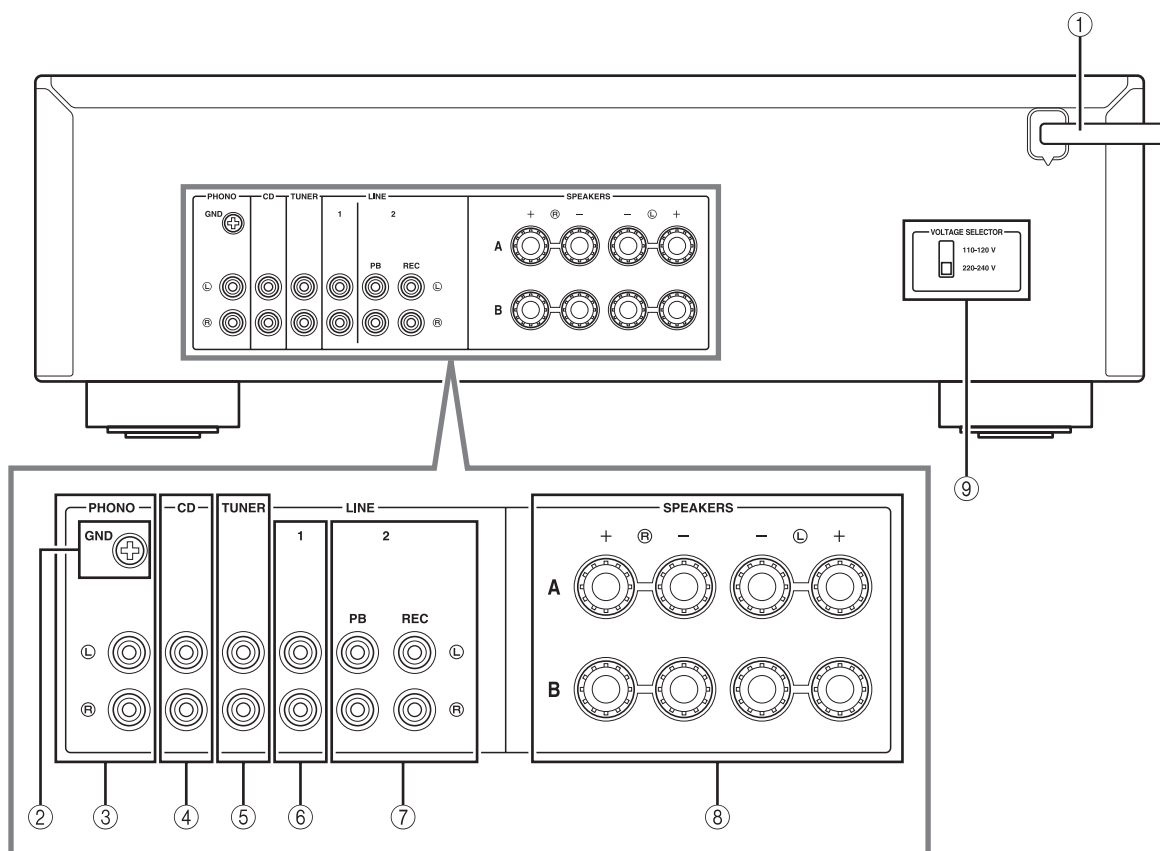

① **Cavo di alimentazione**

Per il collegamento della presente unità a una presa elettrica CA (vedere a pagina 9).

② **Terminale GND**

Utilizzato per collegare un piatto (vedere a pagina 8).

③ **Prese PHONO**

Utilizzato per collegare un piatto (vedere a pagina 8).

④ **Prese CD**

Utilizzate per collegare un lettore CD (vedere a pagina 8).

⑤ **Prese TUNER**

Utilizzato per collegare un sintonizzatore (vedere a pagina 8).

⑥ **Prese LINE 1**

Utilizzate per collegare componenti audio (vedere a pagina 8).

⑦ **Prese LINE 2**

Prese PB (riproduzione)

Utilizzate per collegare le prese di uscita audio di un componente audio.

Prese REC (registrazione)

Utilizzate per collegare le prese di ingresso audio di un componente audio.

⑧ **Terminali SPEAKERS**

Utilizzati per collegare i diffusori (vedere a pagina 8).

⑨ **VOLTAGE SELECTOR (Solo per il modello Generale)**

Telecomando

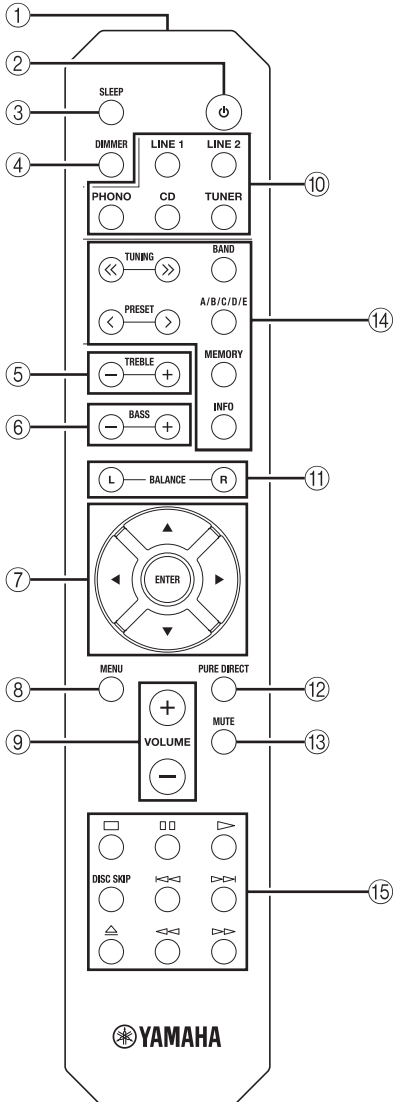

■ Controlli in comune

Le parti e i controlli seguenti possono essere utilizzati indipendentemente dalla sorgente in ingresso selezionata.

- ① **Trasmettitore dei segnali a infrarossi**
Invia i segnali a infrarossi.
- ② **⏻ (accensione)**
Accende la presente unità o la dispone in modalità standby.
- ③ **SLEEP**
Imposta il timer di spegnimento (vedere a pagina 11).

- ④ **DIMMER**
Selezionare il livello di luminosità del display del pannello anteriore tra 3 livelli premendo ripetutamente questo tasto.



- Questa impostazione viene mantenuta anche dopo lo spegnimento della presente unità.
- L'impostazione predefinita è la più luminosa.

- ⑤ **TREBLE +/-**
Aumenta o riduce la risposta alle alte frequenze.
Intervallo di controllo: da -10 dB a +10 dB
- ⑥ **BASS +/-**
Aumenta o riduce la risposta alle basse frequenze.
Intervallo di controllo: da -10 dB a +10 dB
- ⑦ **Δ / ▽ / ◀ / ▶ / ENTER**
Seleziona e conferma le voci scelte nel menu delle opzioni (vedere a pagina 12).

- ⑧ **MENU**
Attiva/disattiva il menu delle opzioni (vedere a pagina 12).

- ⑨ **VOLUME +/-**
Aumenta o riduce il livello di uscita dell'audio.

- ⑩ **Tasti di selezione degli ingressi**
Selezionano la sorgente in ingresso che si desidera ascoltare.



I nomi delle sorgenti in ingresso corrispondono ai nomi delle prese di collegamento sul pannello posteriore.

- ⑪ **BALANCE L/R**
Regola il bilanciamento in uscita dell'audio sui diffusori di sinistra e di destra per compensare sbilanciamenti dell'audio.
Intervallo di controllo:

L +10 ← 0 → R +10
(+20 dB) (al centro) (+20 dB)

Il lato opposto del canale viene silenziato.

Il lato opposto del canale viene silenziato.

- ⑫ **Tasto PURE DIRECT**
Riproduce qualsiasi sorgente in ingresso con il suono più puro possibile (vedere a pagina 11).
- ⑬ **MUTE**
Silenzia l'emissione dell'audio. Premere di nuovo per riattivare l'emissione dell'audio al livello di volume precedente.

Continua alla pagina seguente. ➔

■ **Tasti di controllo per sintonizzatori Yamaha**

È possibile utilizzare i tasti seguenti per controllare svariate funzioni di un sintonizzatore Yamaha.

⑭ **TUNING << / >>**

Seleziona la frequenza di sintonizzazione.

A/B/C/D/E, PRESET < / >

Seleziona una stazione FM/AM preselezionata.

A/B/C/D/E: seleziona il gruppo di preselezioni da A a E.

PRESET < / >: Seleziona il numero della preselezione.

BAND

Seleziona la banda di ricezione (FM/AM).

MEMORY

Memorizza la stazione FM/AM corrente come preselezione.

INFO

Solo per il modello per l'Europa:

Commuta le informazioni visualizzate sul display del pannello anteriore.









Nota

Anche quando si utilizza un sintonizzatore Yamaha, alcuni componenti e funzionalità potrebbero non essere disponibili. Per ulteriori informazioni, fare riferimento al manuale d'uso del componente utilizzato.

■ **Controlli per lettori CD Yamaha**

È possibile utilizzare i tasti seguenti per controllare un lettore CD Yamaha.

⑮ **Tasti di controllo per lettori CD Yamaha**

-  Arresta la riproduzione
-  Mette in pausa la riproduzione
-  Avvia la riproduzione
-  DISC SKIP Passa al disco successivo in un lettore multi-CD
-  Passa al brano precedente
-  Passa al brano successivo
-  Espelle il disco
-  Fa tornare indietro velocemente la riproduzione
-  Fa avanzare velocemente la riproduzione

Nota

Anche quando si utilizza un lettore CD Yamaha, alcuni componenti e funzioni potrebbero non essere disponibili. Per ulteriori informazioni, fare riferimento al manuale d'uso del componente utilizzato.

Uso del telecomando

■ Inserimento delle batterie

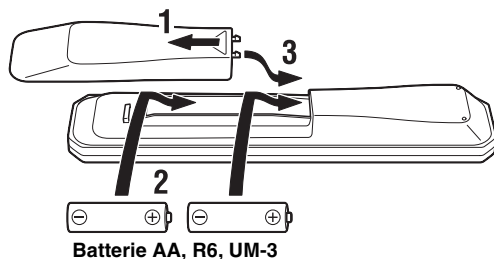

■ Raggio d'azione

Puntare il telecomando verso l'apposito sensore sulla presente unità e restare all'interno del raggio d'azione indicato di seguito.

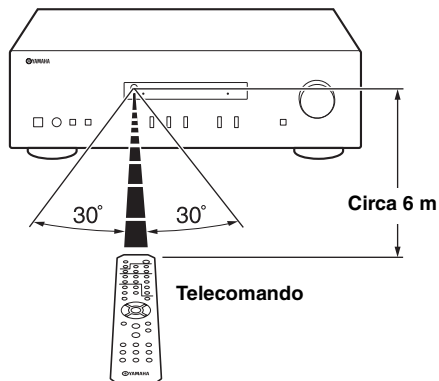

■ Note sul telecomando e sulle batterie

- L'area tra il telecomando e la presente unità deve essere libera da ostacoli di grandi dimensioni.
 - Fare attenzione a non versare acqua o altri liquidi sul telecomando.
 - Fare attenzione a non far cadere il telecomando.
 - Non lasciare o conservare il telecomando nelle seguenti condizioni:
 - in ubicazioni con umidità elevata, ad esempio in prossimità di un bagno
 - in ubicazioni con temperature elevate, ad esempio in prossimità di un radiatore o una stufa
 - in ubicazioni con temperature estremamente basse
 - in ubicazioni polverose
 - Qualora si noti una diminuzione del raggio d'azione del telecomando, sostituire tutte le batterie.
 - Se le batterie si scaricano, rimuoverle immediatamente dal telecomando, onde evitare esplosioni o fuoriuscite di liquido elettrolitico.
 - Qualora si rilevino fuoriuscite di liquido dalle batterie, rimuoverle e smaltirle immediatamente, facendo attenzione a non toccare il materiale fuoriuscito. Qualora il materiale fuoriuscito entri in contatto con la pelle o penetri negli occhi o in bocca, sciacquarlo via immediatamente e consultare un medico. Pulire accuratamente il vano batterie prima di installarne di nuove.
 - Non utilizzare insieme batterie usate e nuove. In caso contrario, è possibile che la durata delle batterie nuove si riduca, o che quelle usate perdano liquido elettrolitico.
 - Non utilizzare assieme tipi diversi di batterie (ad esempio batterie alcaline e al manganese). Batterie apparentemente simili potrebbero avere caratteristiche tecniche diverse.
 - Prima di inserire nuove batterie, pulire accuratamente il vano batterie.
 - Smaltire le batterie in conformità alle normative locali vigenti.
 - Tenere le batterie in un luogo fuori dalla portata dei bambini.
- Le batterie possono essere pericolose, qualora un bambino le metta in bocca.
- Se si prevede di non utilizzare la presente unità per un periodo di tempo prolungato, rimuovere le batterie dalla presente unità. In caso contrario, le batterie si scaricheranno, con la possibilità di provocare una perdita di liquido elettrolitico dalle batterie che potrebbe danneggiare la presente unità.

PREPARATIVI

COLLEGAMENTI

Collegamento di diffusori e componenti sorgenti

Assicurarsi di collegare le prese L (sinistra) a L, R (destra) a R, “+” a “+” e “-” a “-”. Qualora i collegamenti siano difettosi, i diffusori non emetteranno alcun suono; inoltre, qualora la polarità dei collegamenti dei diffusori sia errata, il suono risulterà innaturale e privo di bassi. Fare riferimento al manuale d’uso di ciascun componente utilizzato.

Assicurarsi di utilizzare cavi RCA per collegare i componenti audio.

ATTENZIONE

- Non collegare la presente unità o altri componenti alla fonte di alimentazione elettrica principale, finché non siano stati completati tutti i collegamenti tra i componenti.
- Non lasciare che cavi scoperti si tocchino tra loro o che entrino in contatto con le parti metalliche della presente unità. In caso contrario, si potrebbero danneggiare la presente unità e/o i diffusori.

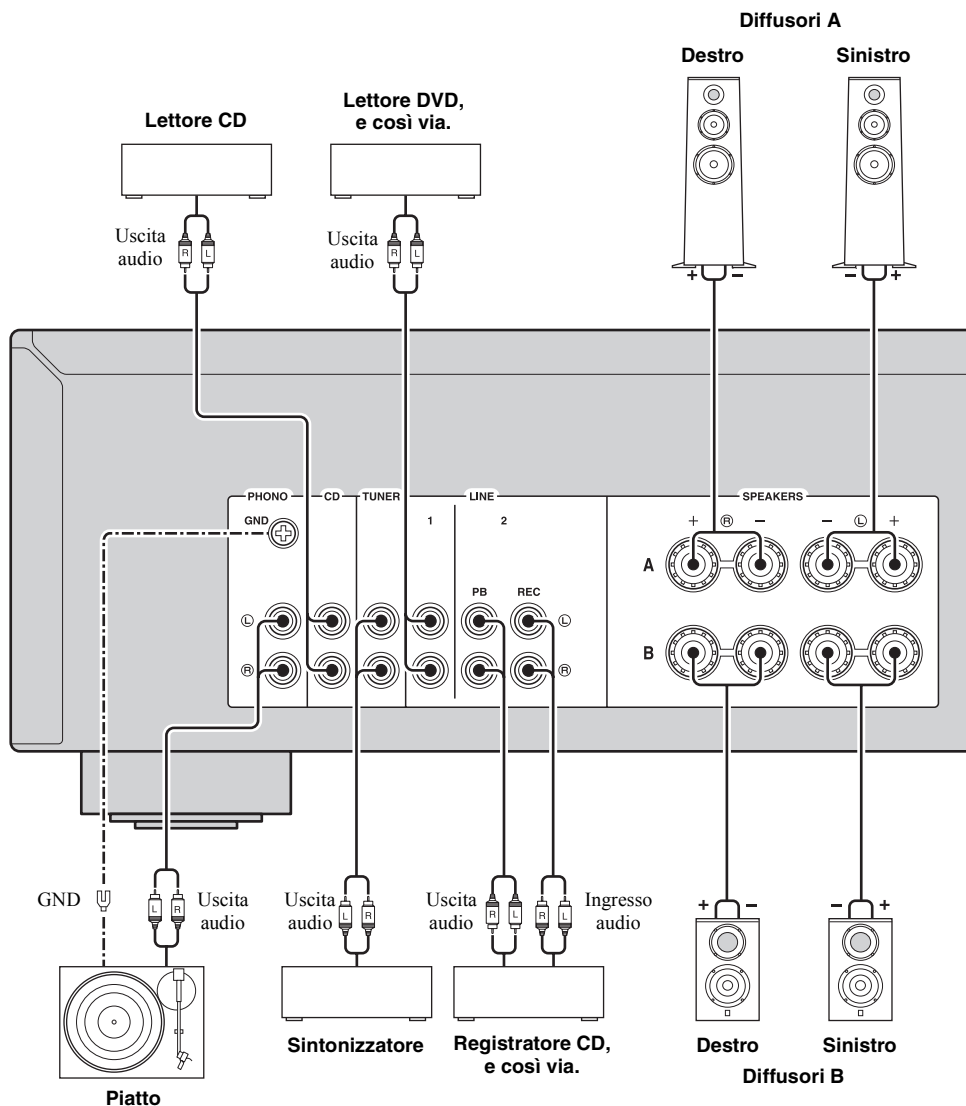

- Le prese PHONO sono progettate per il collegamento di un piatto dotato di cartuccia MM.
- Collegare il piatto al terminale GND per ridurre i disturbi nel segnale. Alcuni piatti, tuttavia, potrebbero generare meno disturbi senza il collegamento GND.

■ Prese REC

- Le prese REC inviano in uscita i segnali audio dell'ingresso correntemente selezionato (tranne quando è selezionato LINE 2).
- Le impostazioni relative al livello del volume, ai controlli di tono, al bilanciamento e alla funzione Pure Direct non producono alcun effetto sulle prese REC.

■ Collegamento dei cavi dei diffusori

- ① Rimuovere circa 10 mm di guaina isolante dall'estremità di ciascun cavo dei diffusori.
- ② Attorcigliare a treccia con forza le estremità scoperte di fili elettrici del cavo.
- ③ Svitare la manopola.
- ④ Inserire un'estremità scoperta di filo elettrico nel foro laterale di ciascun terminale.
- ⑤ Serrare la manopola per fissare il filo.

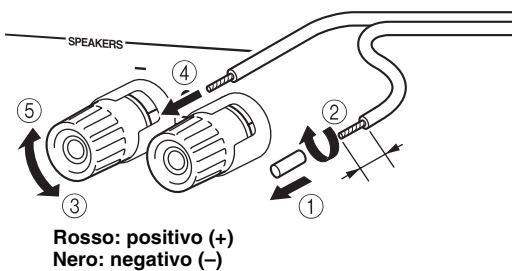

■ Connessione attraverso uno spinotto a banana (Tranne che per i modelli per Asia, Regno Unito ed Europa)

- ① Serrare la manopola.
- ② Inserire lo spinotto a banana nell'estremità del terminale corrispondente.

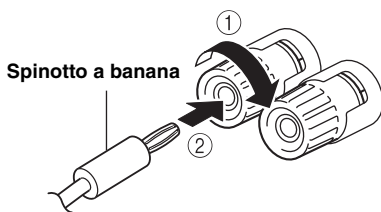

ATTENZIONE

L'impedenza dei diffusori deve essere impostata come indicato di seguito.

Collegamento dei diffusori	Impedenza dei diffusori
SPEAKERS A oppure SPEAKERS B	8 Ω o superiore
SPEAKERS A e SPEAKERS B	16 Ω o superiore (tranne che per il modello per il Nordamerica)
Biamplificazione	8 Ω o superiore

■ Collegamento biamplificato

Il collegamento biamplificato separa la sezione dei woofer da quella combinata dei midrange e dei tweeter. Un diffusore compatibile con la biamplificazione dispone di quattro terminali a boccia. Questi due gruppi di terminali consentono di dividere il diffusore in due sezioni indipendenti. Mediante questi collegamenti, i driver per le medie e alte frequenze vengono collegati a un gruppo di terminali, e il driver per le basse frequenze a un altro gruppo di terminali.

Pannello posteriore

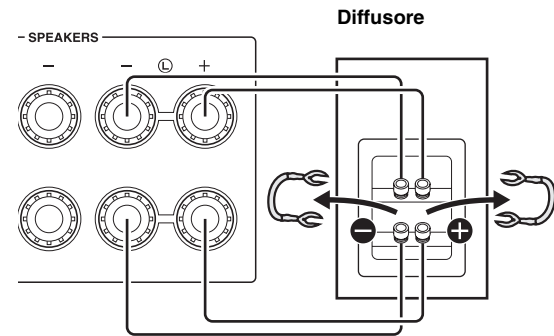

Collegare allo stesso modo l'altro diffusore al secondo gruppo di terminali.

Nota

Quando si eseguono collegamenti biamplificati, rimuovere i ponticelli o i cavi di messa in cortocircuito sul diffusore.



Per utilizzare collegamenti biamplificati, premere SPEAKERS A e SPEAKERS B sul pannello anteriore, in modo che entrambi gli indicatori SP A e B si illuminino sul display del pannello anteriore.

Collegamento del cavo di alimentazione

Collegare il cavo di alimentazione a una presa elettrica CA a muro solo dopo aver completato tutti gli altri collegamenti.

ATTENZIONE

Solo per il modello Generale:

Prima di collegare il cavo di alimentazione, accertarsi di aver impostato il VOLTAGE SELECTOR della presente unità in base alla tensione della rete elettrica locale. Un'impostazione errata del VOLTAGE SELECTOR potrebbe provocare un incendio e il danneggiamento della presente unità.

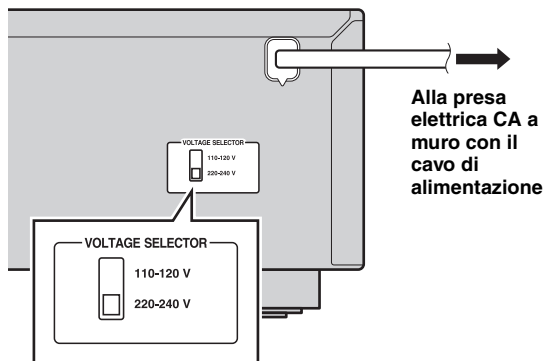

FUNZIONAMENTO DI BASE

RIPRODUZIONE

Riproduzione di una sorgente

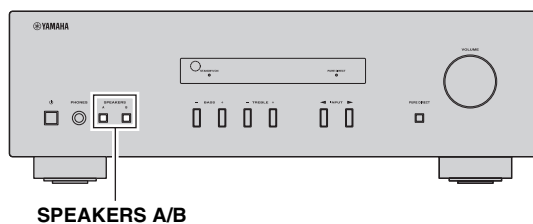
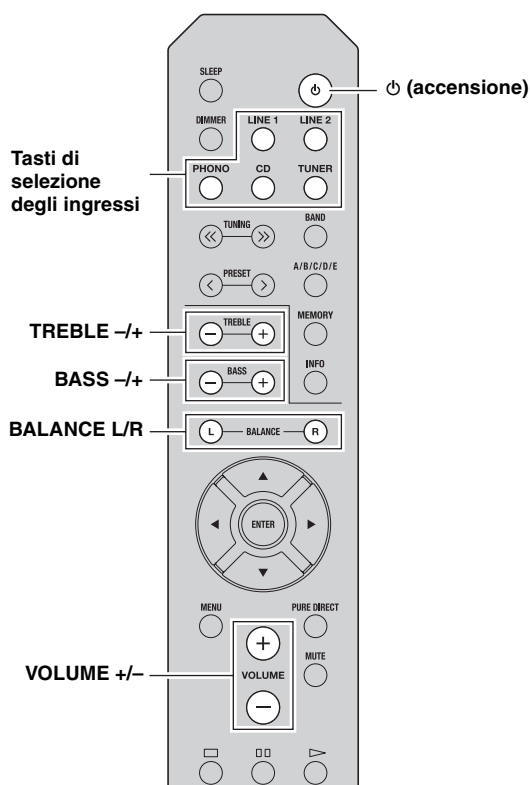

1 Per accendere la presente unità, premere ⏻ (accensione).

2 Per selezionare la sorgente in ingresso desiderata, premere uno dei tasti di selezione degli ingressi.

3 Premere SPEAKERS A e/o SPEAKERS B sul pannello anteriore per selezionare il diffusore o i diffusori desiderati.

Note

- Quando una coppia di diffusori è collegata mediante collegamenti in biamplificazione, oppure quando si utilizzano due coppie di diffusori contemporaneamente (A e B), assicurarsi che entrambi gli indicatori (SP A ed SP B) siano visualizzati sul display del pannello anteriore.
- Quando si intende ascoltare con le cuffie, disattivare i diffusori.

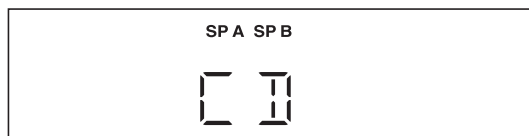

4 Riprodurre la sorgente.

5 Premere VOLUME +/- per regolare il livello di uscita del suono.



È possibile regolare la qualità dei toni utilizzando BASS -/+, TREBLE -/+, nonché il bilanciamento del suono tra il lato sinistro e quello destro utilizzando BALANCE L/R (vedere a pagina 5).

6 Al termine dell'ascolto, premere ⏻ (accensione) per impostare la presente unità sulla modalità standby.

Per riaccendere l'unità, premere ⏻ (accensione).



- È anche possibile utilizzare i pulsanti o le manopole sul pannello anteriore, qualora abbiano nomi identici o simili a quelli sul telecomando.
- Per la registrazione, vedere a pagina 4.

Ascolto di un suono puro e ad alta fedeltà (Pure Direct)

La funzione Pure Direct esclude i circuiti non necessari nella presente unità, per ridurre i disturbi elettrici durante la riproduzione della sorgente selezionata. Questo consente di ottenere una qualità del suono ad alta fedeltà. L'indicatore PURE DIRECT si illumina, e dopo qualche secondo il display del pannello anteriore si spegne.

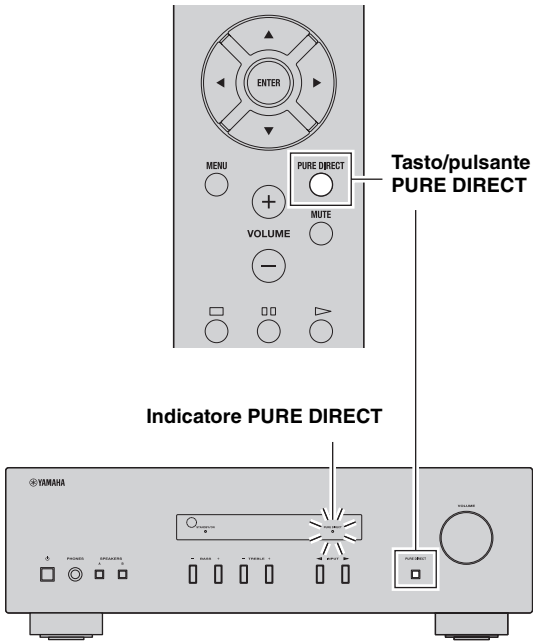

Nota

I controlli BASS, TREBLE e BALANCE non funzionano mentre è attiva la funzione PURE DIRECT.

Utilizzo del timer di spegnimento

Utilizzare questa funzione per disporre automaticamente la presente unità sulla modalità standby dopo un determinato periodo di tempo. Il timer di spegnimento è utile quando si intende addormentarsi mentre la presente unità sta riproducendo o registrando una sorgente.

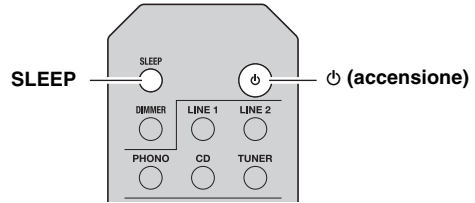

Premere ripetutamente SLEEP per impostare l'intervallo di tempo prima che la presente unità si disponga in modalità standby.

A ogni pressione di SLEEP, l'indicazione sul display del pannello anteriore cambia ciclicamente come mostrato di seguito.

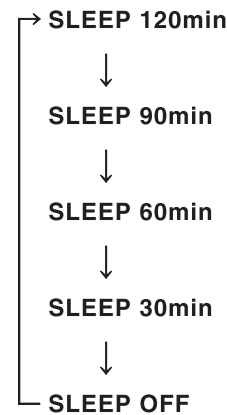

L'indicatore SLEEP lampeggia durante l'impostazione dell'intervallo di tempo per il timer di spegnimento.



Se il timer di spegnimento è impostato, l'indicatore SLEEP si illumina sul display del pannello anteriore.



Per annullare il timer di spegnimento, effettuare una delle operazioni seguenti:

- Selezionare "SLEEP OFF".
- Impostare la presente unità sulla modalità standby.

FUNZIONAMENTO AVANZATO

IMPOSTAZIONE DEL MENU DELLE OPZIONI PER CIASCUNA SORGENTE IN INGRESSO

Il menu delle opzioni consente di configurare svariate impostazioni per ciascuna sorgente in ingresso, e di richiamare tali impostazioni ogni volta che si seleziona una sorgente in ingresso.



1 Per selezionare la sorgente in ingresso desiderata, premere uno dei tasti di selezione degli ingressi.

2 Premere MENU.

3 Premere Δ / ∇ per selezionare la voce di menu desiderata, quindi premere ENTER.

4 Premere Δ / ∇ per modificare le impostazioni.



- Per alcune voci di menu, è necessario premere ENTER per salvare la nuova impostazione.
- Per tornare alla schermata in cui è possibile selezionare le voci di menu, premere \triangleleft .

5 Per uscire dal menu delle opzioni, premere MENU.

Voci del menu delle opzioni

Voce del menu	Descrizione
MAX VOL	Imposta il livello di volume massimo, onde evitare che il volume venga aumentato per errore al di sopra di un determinato livello. Gamma regolabile: da 01 a 99, MAX*
INITIAL VOLUME (INIT VOL)	Imposta il volume applicato quando si accende la presente unità. Quando questo parametro è impostato su "OFF", viene applicato il livello del volume impostato quando la presente unità è stata disposta in standby. Gamma regolabile: OFF*, MUTE, da 01 a 99, MAX
AUTO POWER STANDBY (AUTO STBY)	Imposta automaticamente la presente unità sulla modalità standby, qualora non si effettui alcuna operazione entro il tempo specificato. Scelte: OFF/2H/4H/8H*/12H



Le impostazioni predefinite sono contrassegnate dal simbolo "*".

INFORMAZIONI AGGIUNTIVE

RISOLUZIONE DEI PROBLEMI

Qualora la presente unità non funzioni correttamente, fare riferimento alla tabella seguente. Qualora il problema riscontrato non sia presente nell'elenco o le istruzioni seguenti non siano di aiuto, impostare la presente unità sulla modalità standby, disconnettere il cavo di alimentazione e contattare il rivenditore o il centro di assistenza Yamaha autorizzati più vicini.

■ Problemi di carattere generale

Problema	Causa	Misura correttiva	Vedere a pagina
L'unità non si accende.	Il cavo di alimentazione non è collegato o la spina non è inserita completamente.	Collegare saldamente il cavo di alimentazione.	—
	L'impostazione dell'impedenza del diffusore collegato è troppo bassa.	Utilizzare un diffusore o diffusori con impedenza appropriata.	9
	Il circuito di protezione si è attivato a causa di un cortocircuito, e così via.	Verificare che i cavi dei diffusori non si tocchino, quindi riaccendere la presente unità.	8
	L'unità è stata esposta a una forte scarica elettrica esterna (ad esempio un fulmine o una forte elettricità statica).	Impostare la presente unità in modalità standby, scollegare il cavo di alimentazione, ricollegarlo dopo 30 secondi, quindi utilizzare l'unità normalmente.	—
Audio assente	Collegamenti errati dei cavi in ingresso o in uscita.	Collegare correttamente i cavi. Qualora il problema persista, i cavi potrebbero essere difettosi.	8
	Non è stata selezionata alcuna sorgente in ingresso valida.	Selezionare una sorgente in ingresso valida premendo uno dei tasti di selezione degli ingressi sul telecomando (INPUT </> sul pannello anteriore).	10
	Gli interruttori SPEAKERS A/B non sono impostati correttamente.	Attivare l'interruttore SPEAKERS A o SPEAKERS B corrispondente.	10
	I collegamenti dei diffusori non sono fissati saldamente.	Fissare saldamente i collegamenti.	8
	L'uscita è stata silenziata.	Disattivare la funzione di silenziamento.	5
	L'impostazione dei parametri MAX VOL o INITIAL VOLUME è troppo bassa.	Impostare un valore più elevato.	12
	Il componente corrispondente alla sorgente in ingresso selezionata è spento o non è in riproduzione.	Accendere il componente e assicurarsi che sia in riproduzione.	—
Il suono si interrompe all'improvviso.	Il circuito di protezione si è attivato a causa di un cortocircuito, e così via.	Verificare che i cavi dei diffusori non si tocchino, quindi riaccendere la presente unità.	8
	La presente unità si è riscaldata troppo.	Verificare che le feritoie sul pannello superiore non siano ostruite.	—
	La funzione AUTO POWER STANDBY o SLEEP ha disposto la presente unità sulla modalità standby.	Modificare l'impostazione AUTO POWER STANDBY su un valore più lungo o su OFF dal menu delle opzioni premendo MENU.	12
Si riesce a sentire un solo diffusore.	Collegamenti dei cavi errati.	Collegare correttamente i cavi. Qualora il problema persista, i cavi potrebbero essere difettosi.	8
	Impostazione errata per la funzione BALANCE L/R.	Impostare la funzione BALANCE L/R sulla posizione appropriata.	5
Il suono è carente nei bassi e privo di ambienta.	I poli + e - dei cavi sono stati collegati invertiti sull'amplificatore o sui diffusori.	Collegare i poli dei diffusori rispettando le fasi + e -.	8
Si sente un ronzio.	Collegamenti dei cavi errati.	Collegare saldamente gli spinotti audio. Qualora il problema persista, i cavi potrebbero essere difettosi.	8
	Il piatto non è stato collegato al terminale GND.	Eseguire il collegamento GND tra il piatto e la presente unità.	8

Problema	Causa	Misura correttiva	Vedere a pagina
Non si riesce ad aumentare il livello del volume, oppure il suono è distorto.	Il componente collegato alle prese LINE 2 PB/REC della presente unità è spento.	Accendere il componente.	—
La qualità del suono peggiora durante l'ascolto con le cuffie collegate a un lettore CD collegato alla presente unità.	La presente unità è stata disposta sulla modalità standby.	Accendere la presente unità.	10
Le impostazioni BASS, TREBLE e BALANCE non vengono applicate al suono.	La funzione PURE DIRECT è attivata.	È necessario disattivare la funzione PURE DIRECT per applicare queste impostazioni al suono.	11
Il telecomando non funziona correttamente.	Distanza eccessiva o angolazione errata.	Il telecomando può operare entro un raggio d'azione massimo di 6 m e con un'angolazione massima di 30 gradi fuori asse rispetto al pannello anteriore.	7
	La luce solare o una fonte di illuminazione diretta (da una lampada a fluorescenza a inverter, e così via) colpisce il sensore a infrarossi dell'unità.	Riposizionare la presente unità.	—
	Le batterie sono quasi esaurite.	Sostituire le batterie.	7
Non si riesce a far funzionare il proprio sintonizzatore e/o lettore CD con il telecomando.	Il telecomando non supporta il sintonizzatore e/o il lettore CD utilizzato.	Consultare il manuale d'uso in dotazione con il sintonizzatore e/o il lettore CD.	—
“OVER HEAT” viene visualizzato sul display del pannello anteriore.	La presente unità si è riscaldata troppo.	Verificare che le feritoie sul pannello superiore non siano ostruite.	—
“CHECK SP” viene visualizzato sul display del pannello anteriore.	I cavi dei diffusori sono in cortocircuito.	Attorcigliare con forza le estremità scoperte di filo elettrico dei cavi dei diffusori, quindi collegarle correttamente alla presente unità e ai diffusori.	—

CARATTERISTICHE TECNICHE

SEZIONE AUDIO

- Potenza in uscita RMS minima (8 Ω, da 40 Hz a 20 kHz, con 0,2% di THD)
 - [Modelli Generale, per la Corea, per l'Australia, per il Regno Unito e per l'Europa] 100 W + 100 W
 - [Modelli per la Cina e per l'Asia] 85 W + 85 W
- Sensibilità in ingresso/Impedenza in ingresso (1 kHz, 100 W/8 Ω)
 - PHONO (MM) 10,0 mV/47 kΩ
 - CD, e così via 500 mV/47 kΩ
- Livello in uscita/Impedenza in uscita
 - CD, e così via (segnale in ingresso a 1 kHz, 500 mV)
 - REC 500 mV/2,2 kΩ
 - CD, e così via (segnale in ingresso a 1 kHz, 500 mV, 8 Ω)
 - PHONES 470 mV/470 Ω
- Risposta in frequenza
 - CD, e così via (da 20 Hz a 20 kHz) 0 ± 0,5 dB
 - CD, e così via (da 10 Hz a 100 kHz) 0 ± 3,0 dB
- Deviazione dalla curva di equalizzazione RIAA
 - PHONO (MM) ± 0,5 dB
- Distorsione armonica totale (THD)
 - Da PHONO (MM) a REC (da 20 Hz a 20 kHz, 2 V) 0,025% o inferiore
 - da CD, e così via, a SPEAKERS (da 20 Hz a 20 kHz, 50 W, 8 Ω) 0,2% o inferiore
- Rapporto segnale/rumore (rete IHF-A)
 - PHONO (MM) (10 mV con ingresso in corto) 75 dB o superiore
 - CD, e così via (500 mV con ingresso in corto) 100 dB o superiore

- Rumore residuo (rete IHF-A) 70 μV
- Caratteristiche dei controlli di tono
 - BASS
 - Potenziamento/Taglio (50 Hz) ±10 dB
 - TREBLE
 - Potenziamento/Taglio (20 kHz) ±10 dB

DATI GENERALI

- Alimentazione
 - [Modello Generale] 110-120/220-240 V CA, 50/60 Hz
 - [Modello per la Cina] 220 V CA, 50 Hz
 - [Modello per la Corea] 220 V CA, 60 Hz
 - [Modello per l'Australia] 240 V CA, 50 Hz
 - [Modelli per il Regno Unito e per l'Europa] 230 V CA, 50 Hz
 - [Modello per l'Asia] 220-240 V CA, 50/60 Hz
- Assorbimento
 - [Modelli Generale, per la Corea, per l'Australia, per il Regno Unito e per l'Europa] 175 W
 - [Modelli per la Cina e per l'Asia] 140 W
- Assorbimento in standby
 - [Modelli per la Cina, per la Corea, per l'Australia, per il Regno Unito, per l'Europa e per l'Asia] 0,5 W o inferiore
- Dimensioni (L × A × P) 435 × 141 × 333 mm
- Peso 6,7 kg

* Le caratteristiche tecniche sono soggette a modifica senza preavviso.

Informazioni per gli utenti sulla raccolta e lo smaltimento di vecchia attrezzatura e batterie usate



Questi simboli sui prodotti, sull'imballaggio, e/o sui documenti che li accompagnano significano che i prodotti e le batterie elettriche e elettroniche non dovrebbero essere mischiati con i rifiuti domestici generici.

Per il trattamento, recupero e riciclaggio appropriati di vecchi prodotti e batterie usate, li porti, prego, ai punti di raccolta appropriati, in accordo con la Sua legislazione nazionale e le direttive 2002/96/CE e 2006/66/CE.



Smaltendo correttamente questi prodotti e batterie, Lei aiuterà a salvare risorse preziose e a prevenire alcuni potenziali effetti negativi sulla salute umana e l'ambiente, che altrimenti potrebbero sorgere dal trattamento improprio dei rifiuti.

Per ulteriori informazioni sulla raccolta e il riciclaggio di vecchi prodotti e batterie, prego contatti la Sua amministrazione comunale locale, il Suo servizio di smaltimento dei rifiuti o il punto vendita dove Lei ha acquistato gli articoli.



[Informazioni sullo smaltimento negli altri Paesi al di fuori dell'Unione europea]

Questi simboli sono validi solamente nell'Unione europea. Se Lei desidera disfarsi di questi articoli, prego contatti le Sue autorità locali o il rivenditore e richieda la corretta modalità di smaltimento.

Pb

Noti per il simbolo della batteria (sul fondo due esempi di simbolo):

È probabile che questo simbolo sia usato in combinazione con un simbolo chimico. In questo caso è conforme al requisito stabilito dalla direttiva per gli elementi chimici contenuti.

PRECAUCIÓN: LEA LAS INDICACIONES SIGUIENTES ANTES DE UTILIZAR ESTE APARATO.

- 1 Para asegurar el mejor rendimiento de este aparato, lea atentamente este manual. Y luego guárdelo en un lugar seguro para poder consultarlo en el futuro en caso de ser necesario.
- 2 Instale este sistema de sonido en un lugar bien ventilado, fresco, seco y limpio, y alejado de la luz solar directa, fuentes de calor, vibración, polvo, humedad y/o frío. Para garantizar una ventilación correcta deberán existir las siguientes distancias mínimas alrededor de la unidad.
Arriba: 30 cm
Atrás: 20 cm
A los lados: 20 cm
- 3 Coloque este aparato lejos de otros aparatos eléctricos, motores o transformadores, para evitar así los ruidos de zumbido.
- 4 No exponga este aparato a cambios bruscos de temperaturas, del frío al calor, ni lo coloque en lugares muy húmedos (una habitación con deshumidificador, por ejemplo), para impedir así que se forme condensación en su interior, lo que podría causar una descarga eléctrica, un incendio, daños en el aparato y/o lesiones a las personas.
- 5 Evite instalar este aparato en un lugar donde puedan caerle encima objetos extraños y/o donde quede expuesto al goteo o a la salpicadura de líquidos. Encima de este aparato no ponga:
 - Otros componentes, porque pueden causar daños y/o decoloración en la superficie de este aparato.
 - Objetos con fuego (velas, por ejemplo), porque pueden causar un incendio, daños en el aparato y/o lesiones a las personas.
 - Recipientes con líquidos, porque pueden caerse y derramar el líquido, causando descargas eléctricas al usuario y/o dañando el aparato.
- 6 No tape este aparato con un periódico, mantel, cortina, etc. para no impedir el escape del calor. Si aumenta la temperatura en el interior del aparato, esto puede causar un incendio, daños en el aparato y/o lesiones a las personas.
- 7 No enchufe este aparato a una toma de corriente hasta después de haber terminado todas las conexiones.
- 8 No ponga el aparato al revés. Podría recalentarse y posiblemente causar daños.
- 9 No utilice una fuerza excesiva con los conmutadores, los controles y/o los cables.
- 10 Cuando desconecte el cable de alimentación de la toma de corriente, sujete la clavija y tire de ella; no tire del propio cable.
- 11 No limpie este aparato con disolventes químicos porque podría estropear el acabado. Utilice un paño limpio y seco para limpiar el aparato.
- 12 Utilice solamente la tensión especificada en este aparato. Utilizar el aparato con una tensión superior a la especificada resulta peligroso y puede producir un incendio, daños en el aparato y/o lesiones a las personas. Yamaha no se hará responsable de ningún daño debido al uso de este aparato con una tensión diferente de la especificada.
- 13 Para impedir daños debidos a relámpagos, desconecte el cable de alimentación y antenas externas de la toma de corriente durante una tormenta eléctrica.
- 14 No intente modificar ni arreglar este aparato. Póngase en contacto con el personal de servicio Yamaha cualificado cuando necesite realizar alguna reparación. La caja no deberá abrirse nunca por ninguna razón.
- 15 Cuando no piense utilizar este aparato durante mucho tiempo (cuando se ausente de casa por vacaciones, por ejemplo) desconecte el cable de alimentación de la toma de corriente.
- 16 Asegúrese de leer la sección “SOLUCIÓN DE PROBLEMAS” antes de dar por concluido que su aparato está averiado.
- 17 Antes de trasladar este aparato, pulse ϕ (alimentación) para poner esta unidad en modo de espera y luego desconecte el cable de alimentación de CA de la toma de corriente CA.
- 18 La condensación se formará cuando cambie de repente la temperatura ambiental. Desconecte en este caso el cable de alimentación de la toma de corriente y no utilice el aparato.
- 19 El aparato se calentará cuando la utilice durante mucho tiempo. Desconecte en este caso la alimentación y luego no utilice el aparato para permitir que se enfríe.
- 20 Instale este aparato cerca de la toma de CA y donde se pueda alcanzar fácilmente la clavija de alimentación.
- 21 Las baterías no deberán exponerse a un calor excesivo como, por ejemplo, el que producen los rayos del sol, el fuego y similares.
- 22 La presión acústica excesiva de los auriculares puede causar pérdida auditiva.

Este aparato no se desconecta de la fuente de alimentación de CA si está conectada a una toma de corriente, aunque la propia aparato esté apagada con ϕ . A este estado se le llama modo de espera. En este estado, este aparato ha sido diseñada para que consuma un cantidad de corriente muy pequeña.

ADVERTENCIA

PARA REDUCIR EL RIESGO DE INCENDIO O DESCARGA ELÉCTRICA, NO EXPONGA ESTE APARATO A LA LLUVIA NI A LA HUMEDAD.



Es necesario pegar esta etiqueta a los productos cuya cubierta superior pueda estar caliente durante el funcionamiento.

ÍNDICE

INTRODUCCIÓN

CARACTERÍSTICAS DE UTILIDAD	1
ACCESORIOS SUMINISTRADOS	1
CONTROLES Y FUNCIONES	2
Panel frontal	2
Panel trasero	4
Mando a distancia	5
Uso del mando a distancia	7

PREPARACIÓN

CONEXIONES	8
Conexión de los altavoces y los componentes fuente	8
Conexión del cable de alimentación	9

MANEJO BÁSICO

REPRODUCCIÓN	10
Reproducción de una fuente	10
Disfrute del sonido puro, de alta fidelidad (Pure Direct)	11
Uso del temporizador de espera	11

MANEJO AVANZADO

AJUSTE DEL MENÚ OPTION PARA CADA FUENTE DE ENTRADA	12
Elementos del menú Option	12

INFORMACIÓN ADICIONAL

SOLUCIÓN DE PROBLEMAS	13
ESPECIFICACIONES	15

■ Acerca de este manual

- ☀ indica un consejo para su utilización.
- Las instrucciones de este manual describen el funcionamiento de esta unidad con el mando a distancia suministrado. También puede usar los botones o interruptores en el panel frontal si tienen el mismo nombre o similares a los del mando a distancia.

CARACTERÍSTICAS DE UTILIDAD

Esta unidad permite:

- ◆ Disfrute del sonido puro, de alta fidelidad usando la función Pure Direct (vea la página 11)
- ◆ Utilice el mando a distancia de esta unidad para manejar un sintonizador Yamaha y/o un reproductor de CD (vea la página 6)
- ◆ Ahorre energía usando la función AUTO POWER STANDBY (vea la página 12)

ACCESORIOS SUMINISTRADOS

Verifique que ha recibido los siguientes accesorios.

Mando a distancia

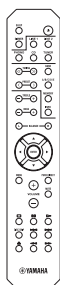

Pilas (x2)
(AA, R6, UM-3)

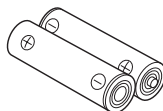

INTRODUCCIÓN

CONTROLES Y FUNCIONES

Panel frontal

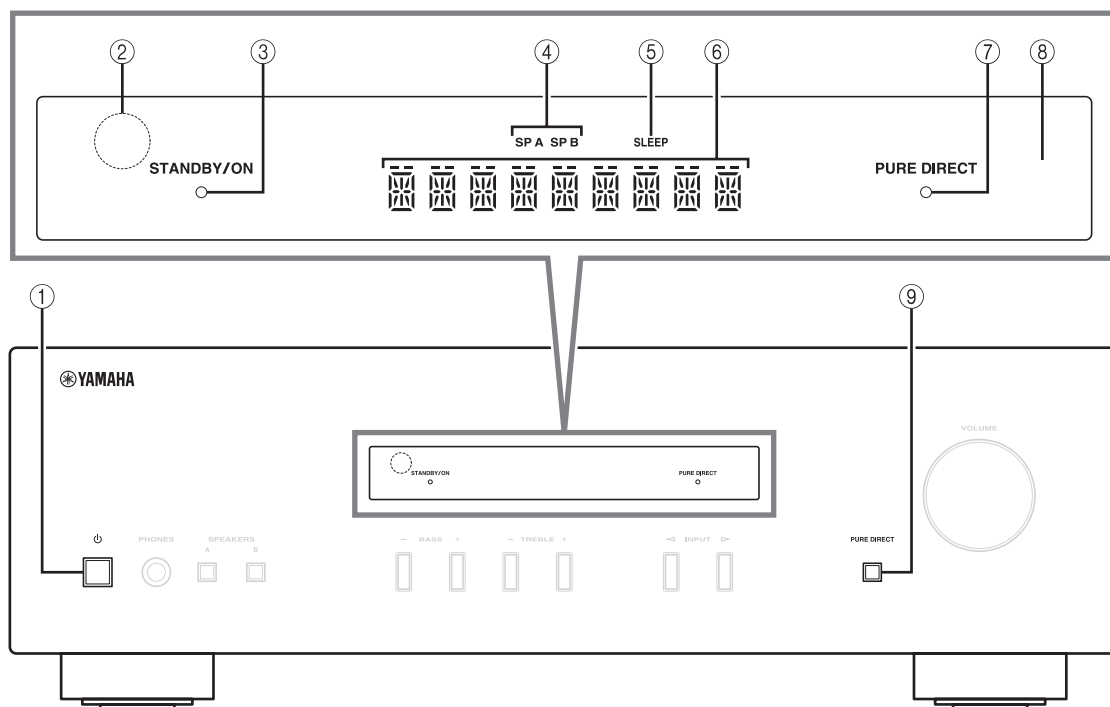

① **⏻ (alimentación)**

Enciende la unidad o la pone en modo de espera.

Nota

Esta unidad consume poca alimentación incluso cuando está en modo de espera.

② **Sensor del mando a distancia**

Recibe las señales infrarrojas del mando a distancia.

③ **Indicador STANDBY/ON**

Indicador	Estado
Fuertemente iluminado	La alimentación de esta unidad está “encendida”.
Suavemente iluminado	Esta unidad están en modo de “espera”.
Desactivado	La alimentación de esta unidad está “apagada”. Para apagar esta unidad, desconecte el cable de alimentación de la toma CA.

④ **Indicadores SP (SPEAKERS) A/B**

Se iluminan según el conjunto de altavoces seleccionado.
Ambos indicadores se iluminan cuando se han seleccionado los dos conjuntos de altavoces.

⑤ **Indicador SLEEP**

Se ilumina cuando se activa el temporizador de espera (vea la página 11).

⑥ **Pantalla multiinformación**

Muestra información al ajustar o cambiar ajustes.

⑦ **Indicador PURE DIRECT**

Se ilumina cuando la función Pure Direct está encendida.

⑧ **Pantalla del panel frontal**

Muestra información sobre el estado operativo de esta unidad.

⑨ **Botón PURE DIRECT**

Reproduce cualquier fuente de entrada con el sonido más puro posible. (vea la página 11).

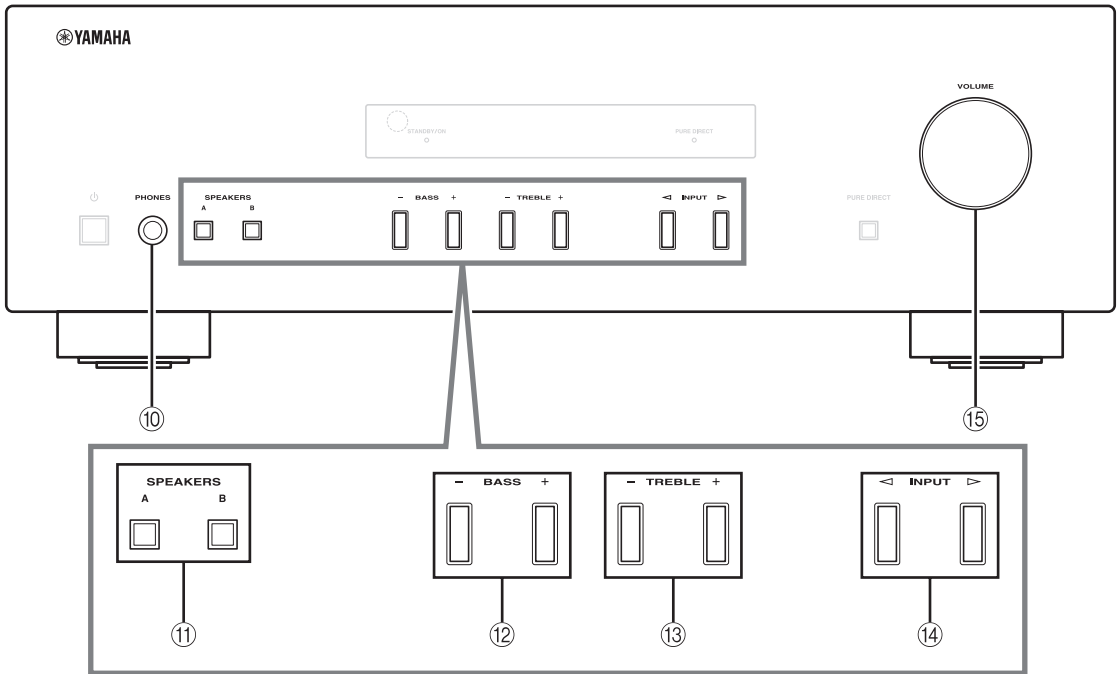

⑩ **Toma PHONES**

Emite audio a los auriculares para la escucha en privado.

Nota

Pulse SPEAKERS A/B para que los indicadores SP A/B (vea la página 2) se apaguen antes de conectar los auriculares a la toma PHONES.

⑪ **SPEAKERS A/B**

Enciende o apaga el conjunto de altavoces conectado a los terminales SPEAKERS A y/o SPEAKERS B del panel trasero cada vez que se pulsa el botón correspondiente (vea la página 10).

⑫ **BASS -/+**

Aumenta o reduce la respuesta de las frecuencias bajas.
Rango de control: -10 dB a +10 dB

⑬ **TREBLE -/+**

Aumenta o reduce la respuesta de alta frecuencia.
Rango de control: -10 dB a +10 dB

⑭ **INPUT </>**

Selecciona la fuente de entrada que se va a escuchar.

⑮ **Control VOLUME**

Aumenta o reduce el nivel de salida del sonido.

Panel trasero

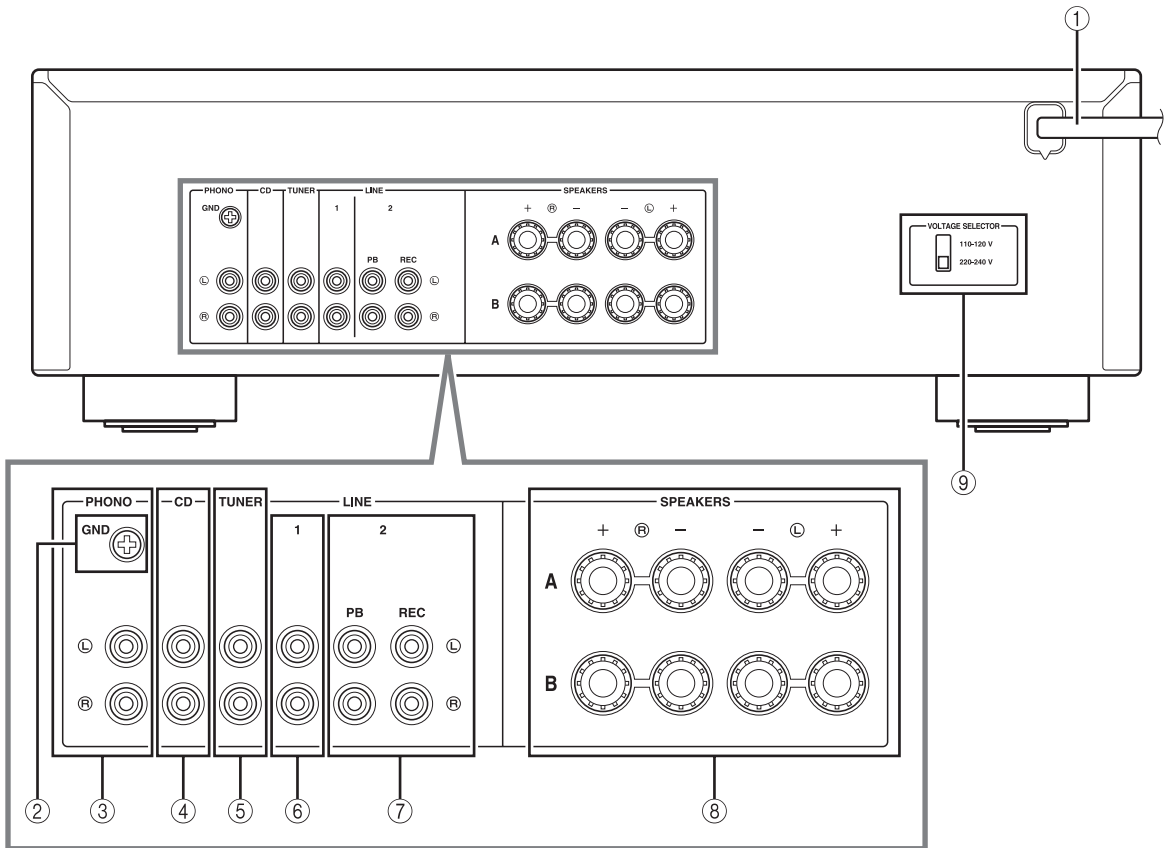

① **Cable de alimentación**

Conecta la unidad a una toma de CA (vea la página 9).

② **Terminal GND**

Se utiliza para conectar un tocadiscos (vea la página 8).

③ **Tomas PHONO**

Se utilizan para conectar un tocadiscos (vea la página 8).

④ **Tomas CD**

Se utilizan para conectar un reproductor de CD (vea la página 8).

⑤ **Tomas TUNER**

Se utilizan para conectar un sintonizador (vea la página 8).

⑥ **Tomas LINE 1**

Se utilizan para conectar componentes de audio (vea la página 8).

⑦ **Tomas LINE 2**

Tomas PB (reproducción)

Se utilizan para conectar a tomas de salida de audio de un componente de audio.

Tomas REC (Grabación)

Se utilizan para conectar a tomas de entrada de audio de un componente de audio.

⑧ **Terminales SPEAKERS**

Se utilizan para conectar altavoces (vea la página 8).

⑨ **VOLTAGE SELECTOR (Solo para el modelo general)**

Mando a distancia

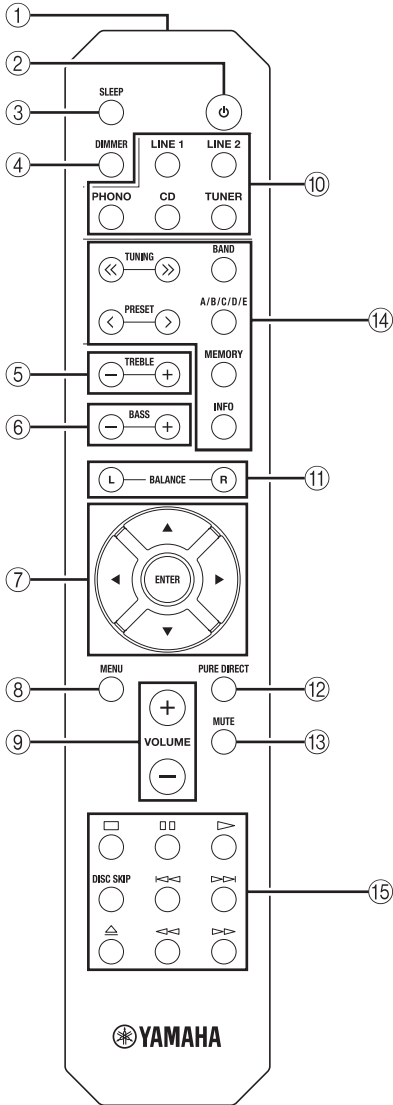

■ Controles comunes

Las siguientes partes y controles se pueden utilizar independientemente de la fuente de entrada seleccionada.

- ① **Transmisor de señales infrarrojas**
Envía señales infrarrojas.
- ② **⏻ (alimentación)**
Enciende la unidad o la pone en modo de espera.
- ③ **SLEEP**
Ajusta el temporizador de espera (vea la página 11).

- ④ **DIMMER**
Seleccione el nivel de brillo de la pantalla del panel frontal de los 3 niveles pulsando este botón de forma repetida.
☀️
• Este ajuste se conserva aunque desactive el equipo.
• El ajuste por defecto es el más brillante.
- ⑤ **TREBLE -/+**
Aumenta o reduce la respuesta de alta frecuencia.
Rango de control: -10 dB a +10 dB
- ⑥ **BASS -/+**
Aumenta o reduce la respuesta de las frecuencias bajas.
Rango de control: -10 dB a +10 dB
- ⑦ **△ / ▽ / ◀ / ▶ / ENTER**
Selecciona y confirma elementos en el menú Option (vea la página 12).
- ⑧ **MENU**
Activa y desactiva el menú Option (vea la página 12).
- ⑨ **VOLUME +/-**
Aumenta o reduce el nivel de salida del sonido.
- ⑩ **Botones de selección de entrada**
Selecciona la fuente de entrada que se va a escuchar.
☀️
Los nombres de las fuentes de entrada se corresponden con los nombres de las tomas de conexión en el panel trasero.
- ⑪ **BALANCE L/R**
Ajusta el balance de salida de sonido de los altavoces izquierdo y derecho para compensar el desequilibrio del sonido.
Rango de control:
L +10 ← 0 → R +10
(+20 dB) (centro) (+20 dB)
El lado opuesto del canal está silenciado. El lado opuesto del canal está silenciado.
- ⑫ **Botón PURE DIRECT**
Reproduce cualquier fuente de entrada con el sonido más puro posible (vea la página 11).
- ⑬ **MUTE**
Silencia la salida de sonido. Vuelva a pulsarlo para restablecer la salida de sonido al volumen anterior.

Continúe a la siguiente página. ➔

■ **Botones de control del sintonizador Yamaha**

Los siguientes botones se pueden utilizar para controlar diversas funciones de un sintonizador Yamaha.

⑭ **TUNING << / >>**

Selecciona la frecuencia de sintonización.

A/B/C/D/E, PRESET < / >

Selecciona una emisora FM/AM presintonizada.

A/B/C/D/E: Selecciona el grupo presintonizado de A a E.

PRESET < / >: Selecciona el número presintonizado.

BAND

Selecciona la banda de recepción (FM/AM).

MEMORY

Guarda la emisora FM/AM actual como presintonizada.

INFO

Solo para el modelo europeo:

Cambia la información que se muestra en la pantalla del panel frontal.

Nota

Es posible que ciertos componentes y características no estén disponibles aunque se utilice un sintonizador Yamaha. Para más información, consulte el manual de instrucciones de su componente.

■ **Controles del reproductor de CD Yamaha**

Los siguientes botones se pueden usar para controlar un reproductor de CD Yamaha.

⑮ **Botones de control del reproductor de CD Yamaha**



Detiene la reproducción



Hace una pausa en la reproducción



Inicia la reproducción



Salta al siguiente disco en un cargador de CD



Salta hacia atrás



Salta hacia delante



Expulsa el disco



Se desplaza hacia atrás



Se desplaza hacia delante

Nota

Aunque se utilice un reproductor de CD Yamaha, es posible que ciertos componentes y características no estén disponibles. Para más información, consulte el manual de instrucciones de su componente.

Uso del mando a distancia

■ Instalación de las pilas

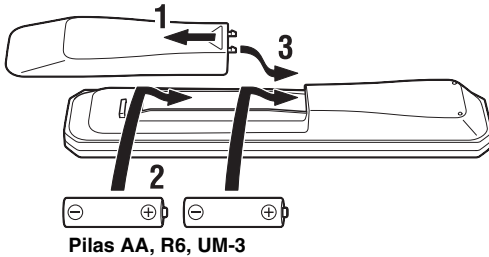

■ Rango operativo

Señale con el mando a distancia al sensor del mando a distancia de la unidad y permanezca dentro del rango de funcionamiento mostrado abajo.

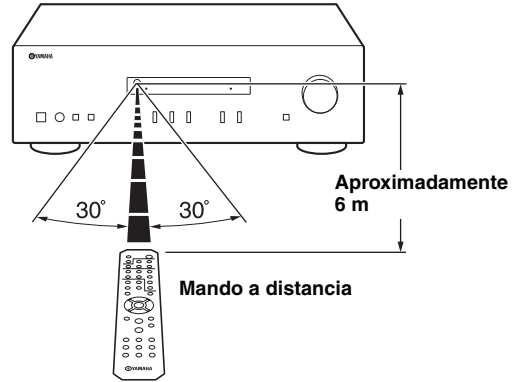

■ Notas sobre el mando a distancia y las pilas

- La zona entre el mando a distancia y la unidad debe estar despejada.
- No vierta agua ni otros líquidos sobre el mando a distancia.
- Tenga cuidado de no dejar caer el mando a distancia.
- No deje ni guarde el mando a distancia en los siguientes entornos:
 - Lugares con alto grado de humedad, como por ejemplo, cerca del baño
 - Lugares con altas temperaturas, como por ejemplo, cerca de un radiador o una estufa
 - Lugares con temperaturas extremadamente bajas
 - Lugares polvorientos
- Cambie todas las pilas si nota que el rango operativo del mando a distancia se reduce.
- Si las pilas se agotan, extráigaslas inmediatamente del mando a distancia para evitar una explosión o fuga de ácido.
- Si descubre que las pilas tienen fugas, descártelas inmediatamente, con cuidado de no tocar el material vertido. Si el material vertido entra en contacto con la piel, los ojos o la boca, enjuáguelos inmediatamente y póngase en contacto con un médico. Limpie a fondo el compartimento de las pilas antes de instalar otras nuevas.
- No mezcle pilas nuevas y usadas. Esto podría acortar la vida útil de las nuevas pilas o hacer que las pilas viejas presenten fugas.
- No mezcle distintos tipos de pilas (alcalinas y de manganeso, por ejemplo). Aunque las pilas tengan el mismo aspecto, podrían tener especificaciones distintas.
- Antes de insertar nuevas pilas, limpie su compartimento.
- Deshágase de las pilas de acuerdo con su normativa regional.
- Mantenga las pilas en un lugar fuera del alcance de los niños. Las pilas pueden ser peligrosas si un niño se las mete en la boca.
- Si piensa no utilizar esta unidad durante un periodo largo de tiempo, saque las pilas de la unidad. De lo contrario, las pilas se gastarán, posiblemente provocando una fuga del líquido de la pila que puede dañar esta unidad.

PREPARACIÓN

CONEXIONES

Conexión de los altavoces y los componentes fuente

Asegúrese de conectar L (izquierda) a L (derecha) a R, “+” a “+” y “-” a “-”. Si las conexiones son incorrectas, no obtendrá sonido en los altavoces. Si la polaridad de las conexiones de los altavoces es incorrecta, el sonido no será natural y notará ausencia de graves. Consulte también el manual de instrucciones de cada componente.

Asegúrese de usar cables RCA para conectar los componentes de audio.

PRECAUCIÓN

- No conecte esta unidad ni otros componentes a la toma principal de alimentación hasta que no haya finalizado las conexiones entre todos los componentes.
- No deje que los cables pelados de los altavoces se toquen entre sí ni toquen pieza metálica alguna de esta unidad. Podría averiar la unidad y/o los altavoces.

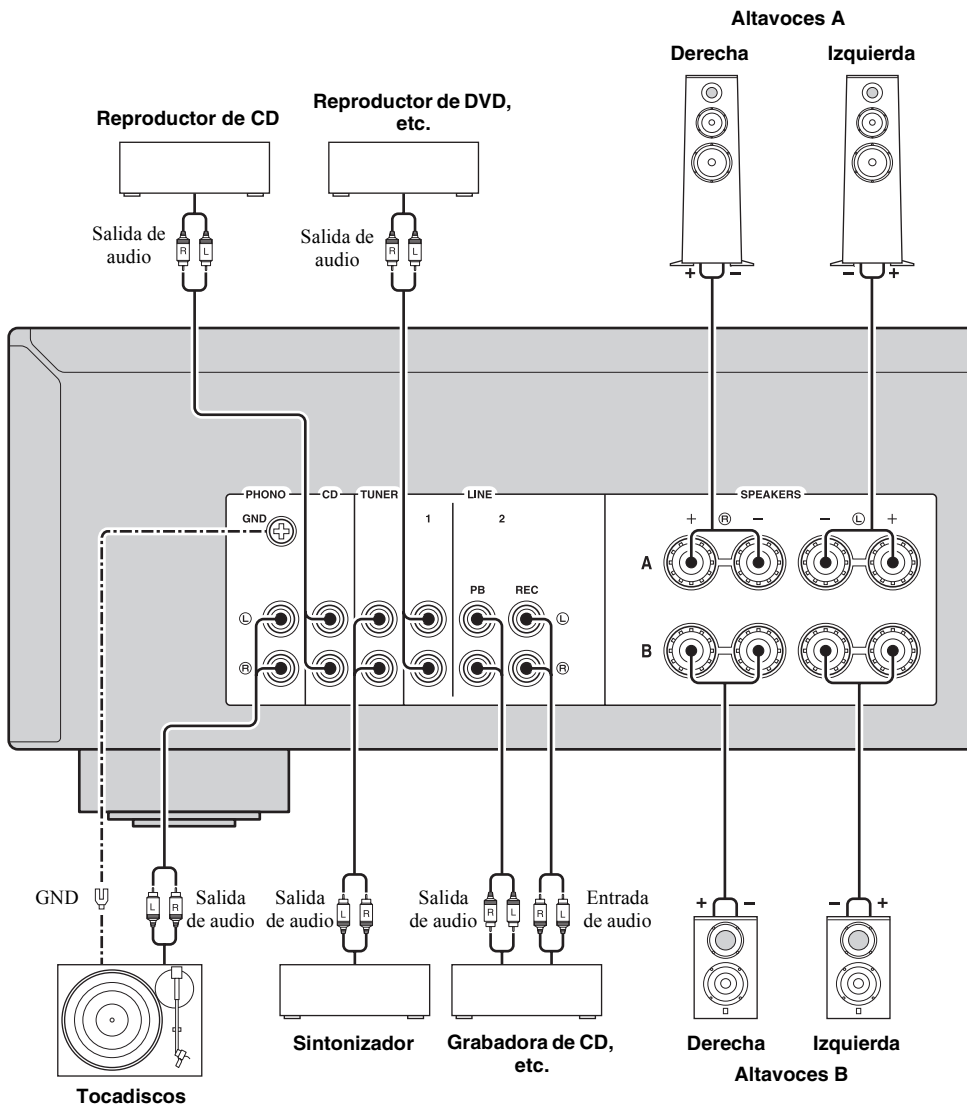

- Las tomas PHONO están diseñadas para conectar un tocadiscos con un cartucho MM.
- Conecte el tocadiscos al terminal GND para reducir el ruido en la señal. No obstante, en algunos tocadiscos, es posible que escuche menos ruido sin la conexión GND.

■ Tomas REC

- Las señales de audio de salida de las tomas REC de la unidad seleccionada actualmente (salvo cuando esté seleccionada LINE 2).
- Los ajustes de volumen, control de tono, balance y Pure Direct no afectan a las tomas REC.

■ Conexión de los cables de altavoz

- ① Retire aproximadamente 10 mm de aislante en cada extremo de cada cable de altavoz.
- ② Retuerza juntos los cables pelados con firmeza.
- ③ Afloje el interruptor.
- ④ Introduzca un cable pelado en el orificio situado en el lateral de cada terminal.
- ⑤ Apriete el interruptor para fijar el cable.

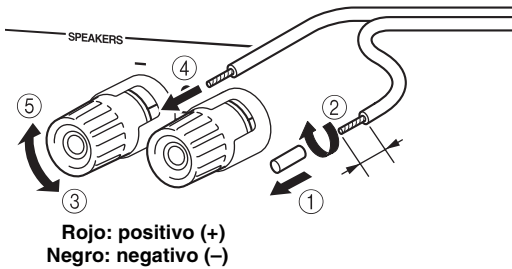

■ Conexión mediante clavija banana (Salvo para los modelos de Asia, RU y Europa)

- ① Apriete el interruptor.
- ② Inserte la clavija banana en el extremo del terminal correspondiente.

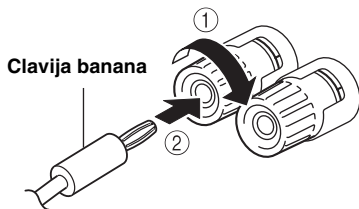

PRECAUCIÓN

La impedancia del altavoz se debe ajustar como se muestra abajo.

Conexión del altavoz	Impedancia del altavoz
SPEAKERS A o SPEAKERS B	8 Ω o superior
SPEAKERS A y SPEAKERS B	16 Ω o superior (salvo para el modelo de Norteamérica)
Bicableado	8 Ω o superior

■ Conexión de doble cable

La conexión de doble cable separa el altavoz para graves del rango medio combinado y la sección de agudos. Un altavoz compatible con doble cable tiene cuatro terminales de conexión. Estos dos conjuntos de terminales permiten dividir el altavoz en dos secciones independientes. Con estas conexiones, los potenciadores de frecuencias medias y altas se conectan a un conjunto de terminales, y el potenciador de frecuencias bajas se conecta a otro conjunto de terminales.

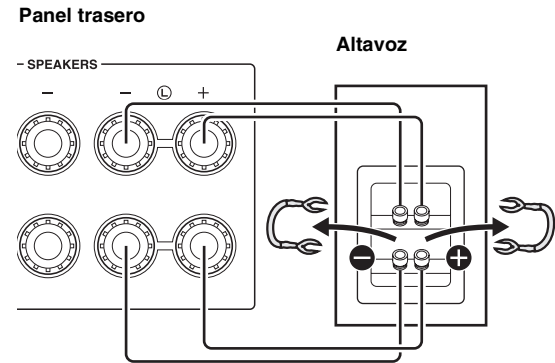

Conecte el otro altavoz al otro conjunto de terminales de la misma forma.

Nota

Cuando realice conexiones de doble cable, quite los puentes o los cables de los altavoces.



Para usar las conexiones de doble cable, pulse SPEAKERS A y SPEAKERS B en el panel frontal de modo que los dos SP A y B se iluminen en la pantalla del panel frontal.

Conexión del cable de alimentación

Inserte el cable de alimentación en la toma de CA una vez realizado el resto de conexiones.

PRECAUCIÓN

Solo para el modelo general:

Antes de conectar el cable de alimentación, asegúrese de que ajusta el VOLTAGE SELECTOR de esta unidad de acuerdo con su voltaje local. El ajuste incorrecto de VOLTAGE SELECTOR puede provocar un incendio y daños a esta unidad.

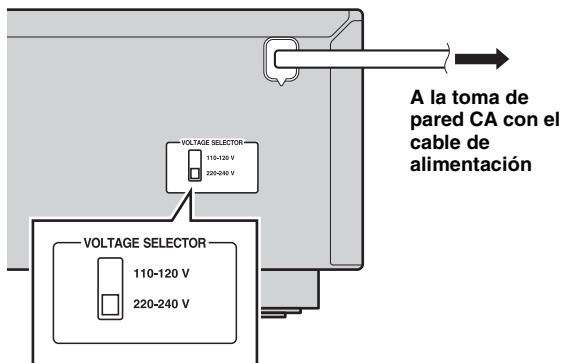

Reproducción de una fuente

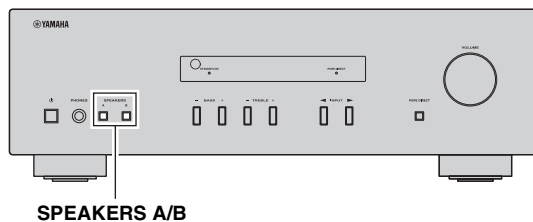
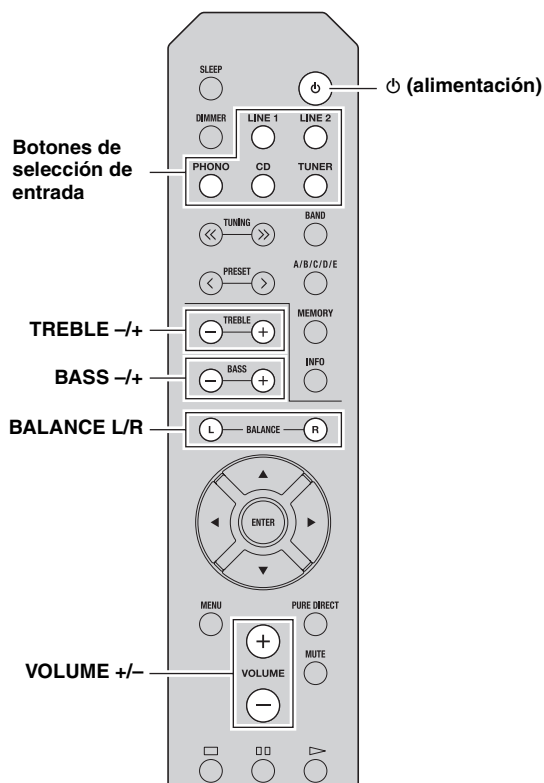

- 1 Pulse  (alimentación) para encender la unidad.
- 2 Pulse uno de los botones de selección de entrada para seleccionar la fuente de entrada deseada.
- 3 Pulse **SPEAKERS A** y/o **SPEAKERS B** en el panel frontal para seleccionar el/los altavoz/es deseado.

Notas

- Si uno de los conjuntos de altavoces está conectado mediante conexiones de doble cable, o si ambos conjuntos se están utilizando a la vez (A y B), asegúrese de que la pantalla del panel frontal muestra SP A y SP B.
- Cuando utilice auriculares, desconecte los altavoces.

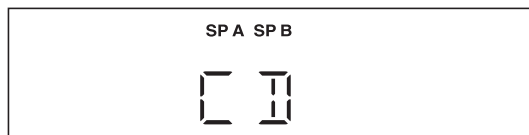

- 4 Reproduzca la fuente.
- 5 Pulse **VOLUME +/-** para ajustar el nivel de sonido de salida.



Puede ajustar la calidad tonal usando **BASS +/-**, **TREBLE +/-**, y el balance de sonido izquierdo/derecho de los altavoces usando **BALANCE L/R** (vea la página 5).

- 6 Cuando acabe de escuchar, pulse  (alimentación) para ajustar esta unidad al modo de espera.

Pulse  (alimentación) para encender esta unidad de nuevo.



- También puede usar los botones o interruptores en el panel frontal si tienen el mismo nombre o similares a los del mando a distancia.
- Para la grabación, vea la página 4

Disfrute del sonido puro, de alta fidelidad (Pure Direct)

La función Pure Direct omite el circuito innecesario en esta unidad para reducir el ruido eléctrico cuando reproduce la fuente seleccionada. Lo cual le permite disfrutar de la calidad del sonido de alta fidelidad. El indicador PURE DIRECT se ilumina y la pantalla del panel frontal se apaga al cabo de unos segundos.

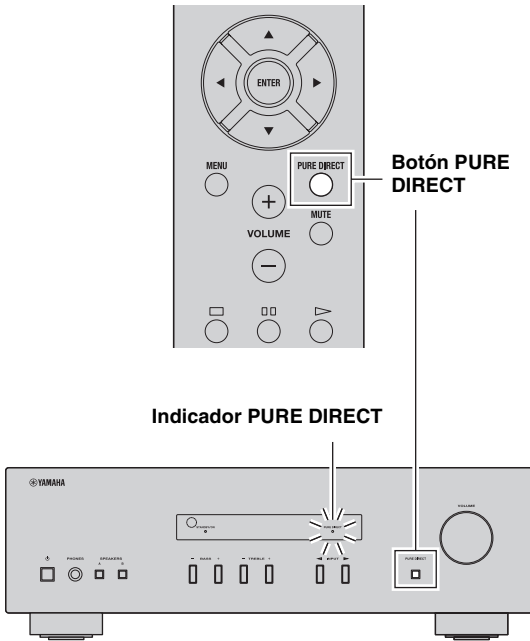

Nota

Los controles BASS, TREBLE y BALANCE no funcionan mientras esté activada la función PURE DIRECT.

Uso del temporizador de espera

Utilice esta característica para ajustar automáticamente la unidad al modo de espera una vez transcurrido un tiempo definido. El temporizador de espera resulta útil cuando se va a dormir mientras la unidad está reproduciendo o grabando una fuente.

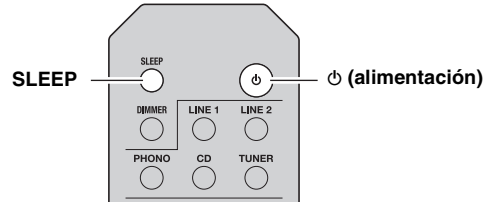

Pulse SLEEP repetidamente para ajustar el tiempo que transcurrirá antes de que la unidad pase al modo de espera.

Cada vez que pulse SLEEP, la pantalla del panel frontal cambiará cíclicamente como se muestra a continuación.

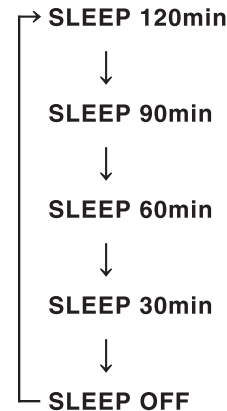

El indicador SLEEP parpadea mientras se ajusta el tiempo del temporizador de espera.

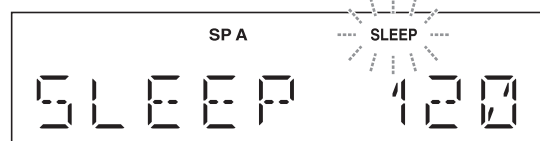

Si el temporizador de espera está ajustado, el indicador SLEEP de la pantalla del panel frontal se ilumina.



Para cancelar el temporizador de espera, siga uno de estos pasos:

- Seleccione "SLEEP OFF".
- Ajuste la unidad a modo de espera.

MANEJO AVANZADO

AJUSTE DEL MENÚ OPTION PARA CADA FUENTE DE ENTRADA

El menú Option permite configurar varios ajustes para cada fuente de entrada y recuperarlos automáticamente al seleccionar una fuente de entrada.



1 Pulse uno de los botones de selección de entrada para seleccionar la fuente de entrada deseada.

2 Pulse MENU.

3 Pulse Δ / ∇ para seleccionar el elemento de menú deseado y, a continuación, pulse ENTER.

4 Pulse Δ / ∇ para cambiar los ajustes.



- En ciertos elementos de menú, debe pulsar ENTER para guardar el nuevo ajuste.
- Para volver a la pantalla donde puede seleccionar los elementos de menú, pulse \triangleleft .

5 Para salir del menú Option, pulse MENU.

Elementos del menú Option

Elemento de menú	Descripción
MAX VOL	Ajusta el volumen máximo de forma que el volumen no se aumente accidentalmente por encima de un cierto nivel. Rango ajustable: 01 a 99, MAX*
INITIAL VOLUME (INIT VOL)	Ajusta el volumen en el momento en que se enciende la unidad. Cuando el parámetro se ajusta a "OFF", se aplica el volumen utilizado cuando la unidad se puso en espera. Rango ajustable: OFF*, MUTE, 01 a 99, MAX
AUTO POWER STANDBY (AUTO STBY)	Ajusta automáticamente la unidad al modo de espera si no se realiza ninguna operación en el tiempo especificado. Opciones: OFF/2H/4H/8H*/12H



Los ajustes por defecto aparecen marcados con "*".

INFORMACIÓN ADICIONAL

SOLUCIÓN DE PROBLEMAS

Consulte el siguiente cuadro cuando el aparato no funcione bien. Si el problema surgido no aparece en la siguiente lista o las instrucciones no le ayudan, ponga la unidad en modo de espera, desconecte el cable de alimentación y consulte con el centro de servicio o el distribuidor Yamaha autorizado más cercano.

■ Generales

Problema	Causa	Remedio	Vea la página
La unidad no se enciende.	El cable de alimentación no está conectado o el conector no se ha insertado completamente.	Conecte el cable de alimentación firmemente.	—
	El ajuste de impedancia del altavoz conectado es demasiado pequeño.	Utilice altavoz/es con la impedancia de altavoz correcta.	9
	Los circuitos de protección se han activado al detectar un cortocircuito, etc.	Compruebe que los cables del altavoz no se tocan y vuelva a encender la unidad.	8
	Esta unidad ha sido expuesta a una descarga eléctrica externa intensa (rayo o electricidad estática intensa).	Ponga la unidad en modo de espera, desconecte el cable de alimentación, vuelva a conectarlo transcurridos 30 segundos y utilice la unidad con normalidad.	—
No se escucha sonido	Conexión incorrecta de cables de salida o de entrada.	Conecte los cables correctamente. Si el problema persiste, los cables podrán estar defectuosos.	8
	No se ha seleccionado ninguna fuente de entrada adecuada.	Seleccione una fuente de entrada apropiada pulsando uno de los botones de selección de entrada del mando a distancia (INPUT ◀/▶ en el panel frontal).	10
	Los interruptores SPEAKERS A/B no están ajustados correctamente.	Active el SPEAKERS A o SPEAKERS B correspondiente.	10
	Las conexiones de los altavoces no son seguras.	Asegure las conexiones.	8
	La salida se ha silenciado.	Desactive la función silenciar.	5
	El ajuste MAX VOL o INITIAL VOLUME está ajustado demasiado bajo.	Ajuste un valor más alto.	12
	El componente correspondiente a la fuente de entrada seleccionada está apagado o no reproduce.	Encienda el componente y asegúrese de que está reproduciendo.	—
El sonido desaparece de repente.	Los circuitos de protección se han activado al detectar un cortocircuito, etc.	Compruebe que los cables del altavoz no se tocan y vuelva a encender la unidad.	8
	La unidad se ha calentado demasiado.	Asegúrese de que las aberturas en el panel superior no están bloqueadas.	—
	La función AUTO POWER STANDBY o SLEEP ha ajustado la unidad a modo de espera.	Cambie el ajuste AUTO POWER STANDBY a un ajuste más largo o OFF del menú Option pulsando MENU.	12
Sólo se escucha el altavoz de un lado.	Conexión incorrecta de los cables.	Conecte los cables correctamente. Si el problema persiste, los cables podrán estar defectuosos.	8
	Ajuste incorrecto del control BALANCE L/R.	Ponga el ajuste BALANCE L/R en la posición adecuada.	5
No hay graves ni sensación ambiental.	Los cables + y – se han conectado al revés en el amplificador o en los altavoces.	Conecte los cables de los altavoces con la fase correcta + y –.	8
Se oye un sonido de “zumbido”.	Conexión incorrecta de los cables.	Conecte las tomas de audio con firmeza. Si el problema persiste, los cables podrán estar defectuosos.	8
	No hay conexión entre el tocadiscos y la terminal GND.	Establezca la conexión GND entre el tocadiscos y esta unidad.	8

Problema	Causa	Remedio	Vea la página
El nivel del volumen no se puede aumentar o se distorsiona el sonido.	El componente conectado a las tomas LINE 2 PB/REC de esta unidad está apagado.	Encienda el componente.	—
El sonido se degrada al utilizar los auriculares conectados al reproductor de CD conectado a esta unidad.	Esta unidad se ha ajustado al modo en espera.	Encienda esta unidad.	10
El ajuste BASS, TREBLE y BALANCE no se aplica al sonido.	La función PURE DIRECT está activada.	La función PURE DIRECT se debe apagar para aplicar estos ajustes al sonido.	11
El mando a distancia no funciona correctamente.	La distancia o el ángulo son incorrectos.	El mando a distancia tiene un alcance máximo de 6 m y una inclinación máxima de 30 grados con respecto al eje del panel frontal.	7
	El sensor del mando a distancia de la unidad está sometido a la luz solar directa o a iluminación intensa (lámpara fluorescente de tipo inverso, por ejemplo).	Coloque la unidad en otro lugar.	—
	Las pilas están casi gastadas.	Sustituya las pilas.	7
Su sintonizador y/o reproductor de CD no puede funcionar con el mando a distancia.	El mando a distancia no admite el sintonizador y/o reproductor de CD.	Consulte el manual de instrucciones suministrado con el sintonizador y/o el reproductor de CD.	—
“OVER HEAT” aparecerá en la pantalla del panel frontal.	La unidad se ha calentado demasiado.	Asegúrese de que las aberturas en el panel superior no están bloqueadas.	—
“CHECK SP” aparecerá en la pantalla del panel frontal.	Los cables de los altavoces tienen un cortocircuito.	Retuerza los cables pelados del altavoz con firmeza y, a continuación, conéctelos a esta unidad y a los altavoces correctamente.	—

ESPECIFICACIONES

SECCIÓN DE AUDIO

- Potencia de salida RMS mínima (8 Ω, 40 Hz a 20 kHz, 0,2% THD)
 - [Modelos General, para Corea, Australia, RU y Europa] 100 W + 100 W
 - [Modelos para China y Asia] 85 W + 85 W
- Sensibilidad de entrada/impedancia de entrada (1 kHz, 100 W/8 Ω)
 - PHONO (MM) 10,0 mV/47 kΩ
 - CD, etc. 500 mV/47 kΩ
- Nivel de salida/impedancia de salida
 - CD, etc. (entrada 1 kHz, 500 mV)
 - REC 500 mV/2,2 kΩ
 - CD, etc. (entrada 1 kHz, 500 mV, 8 Ω) 500 mV/2,2 kΩ
 - PHONES 470 mV/470 Ω
- Respuesta de frecuencia
 - CD, etc. (de 20 Hz a 20 kHz) 0 ± 0,5 dB
 - CD, etc. (de 10 Hz a 100 kHz) 0 ± 3,0 dB
- Desviación de ecualización RIAA
 - PHONO (MM) ± 0,5 dB
- Distorsión armónica total
 - PHONO (MM) a REC (20 Hz a 20 kHz, 2 V) 0,025% o menos
 - CD, etc. a SPEAKERS (de 20 Hz a 20 kHz, 50 W, 8 Ω) 0,2% o menos
- Relación señal a ruido (red IHF-A)
 - PHONO (MM) (entrada de 10 mV cortocircuitada) ... 75 dB o más
 - CD, etc. (entrada de 500 mV cortocircuitada) 100 dB o más
- Ruido residual (red IHF-A) 70 μV

- Características de control de tono

BASS

Potenciador/corte (50 kHz) ± 10 dB

TREBLE

Potenciador/corte (20 kHz) ± 10 dB

GENERALIDADES

- Fuente de alimentación

[Modelo general] 110-120/220-240 V CA, 50/60 Hz

[Modelo para China] 220 V CA, 50 Hz

[Modelo para Corea] 220 V CA, 60 Hz

[Modelo para Australia] 240 V CA, 50 Hz

[Modelos para Reino Unido y Europa] 230 V CA, 50 Hz

[Modelo para Asia] 220-240 V CA, 50/60 Hz

- Consumo eléctrico

[Modelos General, para Corea, Australia, RU y Europa]

..... 175 W

[Modelos para China y Asia] 140 W

- Consumo eléctrico en espera

[Modelos para China, Corea, Australia, RU, Europa y Asia]

..... 0,5 W o menos

- Dimensiones (An × Al × Prof) 435 × 141 × 333 mm

- Peso 6,7 kg

* Las especificaciones están sujetas a cambios sin previo aviso.

Información para usuarios sobre recolección y disposición de equipamiento viejo y baterías usadas



Estos símbolos en los productos, embalaje, y/o documentación que se acompañe significan que los productos electrónicos y eléctricos usados y las baterías usadas no deben ser mezclados con desechos domésticos corrientes.

Para el tratamiento, recuperación y reciclado apropiado de los productos viejos y las baterías usadas, por favor llévelos a puntos de recolección aplicables, de acuerdo a su legislación nacional y las directivas 2002/96/EC y 2006/66/EC.



Al disponer de estos productos y baterías correctamente, ayudará a ahorrar recursos valiosos y a prevenir cualquier potencial efecto negativo sobre la salud humana y el medio ambiente, el cual podría surgir de un inapropiado manejo de los desechos.

Para más información sobre recolección y reciclado de productos viejos y baterías, por favor contacte a su municipio local, su servicio de gestión de residuos o el punto de venta en el cual usted adquirió los artículos.



[Información sobre la disposición en otros países fuera de la Unión Europea]

Estos símbolos sólo son válidos en la Unión Europea. Si desea deshacerse de estos artículos, por favor contacte a sus autoridades locales y pregunte por el método correcto de disposición.

Pb

Nota sobre el símbolo de la batería (ejemplos de dos símbolos de la parte inferior)

Este símbolo podría ser utilizado en combinación con un símbolo químico. En este caso el mismo obedece a un requerimiento dispuesto por la Directiva para el elemento químico involucrado.

LET OP: LEES HET VOLGENDE VOOR U DIT TOESTEL IN GEBRUIK NEEMT.

- Om er zeker van te kunnen zijn dat u de optimale prestaties uit uw toestel haalt, dient u deze handleiding zorgvuldig door te lezen. Bewaar de handleiding op een veilige plek zodat u er later nog eens iets in kunt opzoeken.
- Installeer dit geluidssysteem op een goed geventileerde, koele, droge en schone plek uit de buurt van direct zonlicht, warmtebronnen, trillingen, stof, vocht, en/of kou. Houd de volgende minimumruimte rond het toestel aan voor ventilatiedoelinden.
Boven: 30 cm
Achter: 20 cm
Zijkanten: 20 cm
- Plaats dit toestel uit de buurt van andere elektrische apparatuur, motoren of transformatoren om storend gebrom te voorkomen.
- Stel dit toestel niet bloot aan plotselinge temperatuurswisselingen van koud naar warm en plaats het toestel niet in een omgeving met een hoge vochtigheidsgraad (bijv. in een ruimte met een luchtbevochtiger) om te voorkomen dat zich binnenin het toestel condens vormt, wat zou kunnen leiden tot elektrische schokken, brand, schade aan dit toestel en/of persoonlijk letsel.
- Vermijd plekken waar andere voorwerpen op het toestel kunnen vallen, of waar het toestel blootstaat aan druppelende of spattende vloeistoffen. Plaats de volgende dingen niet bovenop dit toestel:
 - Andere componenten, daar deze schade kunnen veroorzaken en/of de afwerking van dit toestel kunnen doen verkleuren.
 - Brandende voorwerpen (bijv. kaarsen), daar deze brand, schade aan dit toestel en/of persoonlijk letsel kunnen veroorzaken.
 - Voorwerpen met vloeistoffen, daar deze elektrische schokken voor de gebruiker en/of schade aan dit toestel kunnen veroorzaken wanneer de vloeistof daaruit in het toestel terecht komt.
- Dek het toestel niet af met een krant, tafellaken, gordijn enz. zodat de koeling niet belemmerd wordt. Als de temperatuur binnenin het toestel te hoog wordt, kan dit leiden tot brand, schade aan het toestel en/of persoonlijk letsel.
- Steek de stekker van dit toestel pas in het stopcontact als alle aansluitingen gemaakt zijn.
- Gebruik het toestel niet wanneer het ondersteboven is geplaatst. Het kan hierdoor oververhit raken, wat kan leiden tot schade.
- Gebruik geen overdreven kracht op de schakelaars, knoppen en/of snoeren.
- Wanneer u de stekker uit het stopcontact haalt, moet u aan de stekker zelf trekken, niet aan het snoer.
- Maak dit toestel niet schoon met chemische oplosmiddelen; dit kan de afwerking beschadigen. Gebruik alleen een schone, droge doek.
- Gebruik alleen het op dit toestel aangegeven voltage. Gebruik van dit toestel bij een hoger voltage dan aangegeven is gevaarlijk en kan leiden tot brand, schade aan het toestel en/of persoonlijk letsel. Yamaha aanvaardt geen aansprakelijkheid voor enige schade veroorzaakt door gebruik van dit toestel met een ander voltage dan aangegeven staat.
- Om schade door blikseminslag te voorkomen, dient u de stekker uit het stopcontact te halen wanneer het onweert.
- Probeer niet zelf wijzigingen in dit toestel aan te brengen of het te repareren. Neem contact op met erkend Yamaha servicepersoneel wanneer u vermoedt dat het toestel reparatie behoeft. Probeer in geen geval de behuizing open te maken.
- Wanneer u dit toestel voor langere tijd niet zult gebruiken (bijv. vakantie), dient u de stekker uit het stopcontact te halen.
- Lees het hoofdstuk "VERHELPELEN VAN STORINGEN" over veel voorkomende vergissingen bij de bediening voor u de conclusie trekt dat het toestel een storing of defect vertoont.
- Voor u het toestel verplaatst, dient u op Φ (aan/uit) te drukken om het toestel in wachtstand te zetten, en vervolgens de stekker uit het stopcontact te halen.
- Er zal zich condens vormen wanneer de omgevingstemperatuur plotseling verandert. Haal de stekker uit het stopcontact en laat het toestel met rust.
- Wanneer het toestel langere tijd achter elkaar gebruikt wordt, kan het warm worden. Schakel de stroom uit en laat het toestel afkoelen.
- Installeer dit toestel in de buurt van een stopcontact op een plek waar u de stekker gemakkelijk kunt bereiken.
- De batterijen mogen niet worden blootgesteld aan hitte, zoals door direct zonlicht, vuur of iets dergelijks.
- Een te hoge geluidsdruk (volume) van een oortelefoon of hoofdtelefoon kan leiden tot gehoorschade.

De stroomvoorziening van dit toestel is niet afgesloten zolang de stekker in het stopcontact zit, ook al is het toestel zelf uitgeschakeld met Φ . Dit is de zogenaamde wachtstand. In deze toestand is het toestel ontworpen een zeer kleine hoeveelheid stroom te verbruiken.

WAARSCHUWING

OM DE RISICO'S VOOR BRAND OF ELEKTRISCHE SCHOKKEN TE VERMINDEREN, MAG U DIT TOESTEL IN GEEN GEVAL BLOOTSTELLEN AAN VOCHT OF REGEN.



Dit etiket moet op het product worden aangebracht wanneer de bovenkant heet kan worden tijdens gebruik.

INHOUD

INLEIDING

NUTTIGE FUNCTIES	1
MEEGELEVERDE ACCESSOIRES.....	1
REGELAARS EN HUN FUNCTIES.....	2
Voorpaneel.....	2
Achterpaneel.....	4
Afstandsbediening	5
De afstandsbediening gebruiken.....	7

VOORBEREIDINGEN

AANSLUITINGEN	8
Luidsprekers en broncomponenten aansluiten.....	8
Het netsnoer aansluiten.....	9

BASISBEDIENING

AFSPELEN.....	10
Een bron afspelen	10
Genieten van puur Hi-Fi-geluid (Pure Direct).....	11
De sluimerklok gebruiken	11

GEAVANCEERDE BEDIENING

HET OPTIEMENU INSTELLEN VOOR INVOERBRONNEN.....	12
Optiemenu-items	12

AANVULLENDE INFORMATIE

VERHELPEN VAN STORINGEN	13
SPECIFICATIES	15

■ Over deze handleiding

-  geeft een bedieningstip aan.
- De instructies in deze handleiding beschrijven de bediening van het toestel met de meegeleverde afstandsbediening. U kunt ook de knoppen en regelaars op het voorpaneel gebruiken als ze dezelfde of vergelijkbare namen hebben als die op de afstandsbediening.

NUTTIGE FUNCTIES

Met dit toestel kunt u:

- ◆ Genieten van puur Hi-Fi-geluid met behulp van de functie Pure Direct (zie bladzijde 11)
- ◆ De afstandsbediening van dit toestel gebruiken voor het bedienen van een Yamaha tuner en/of cd-speler (zie bladzijde 6)
- ◆ Energie besparen met de functie AUTO POWER STANDBY (zie bladzijde 12)

MEEGELEVERDE ACCESSOIRES

Controleer of u alle volgende onderdelen ontvangen heeft.

Afstandsbediening

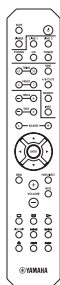

Batterijen (x2)
(AA, R6, UM-3)

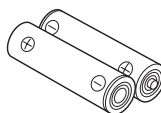

INLEIDING

VOORBEREIDINGEN

BASISBEDIENING

GEAVANCEERDE
BEDIENING

AANVULLENDE
INFORMATIE

Nederlands

INLEIDING

REGELAARS EN HUN FUNCTIES

Voorpaneel

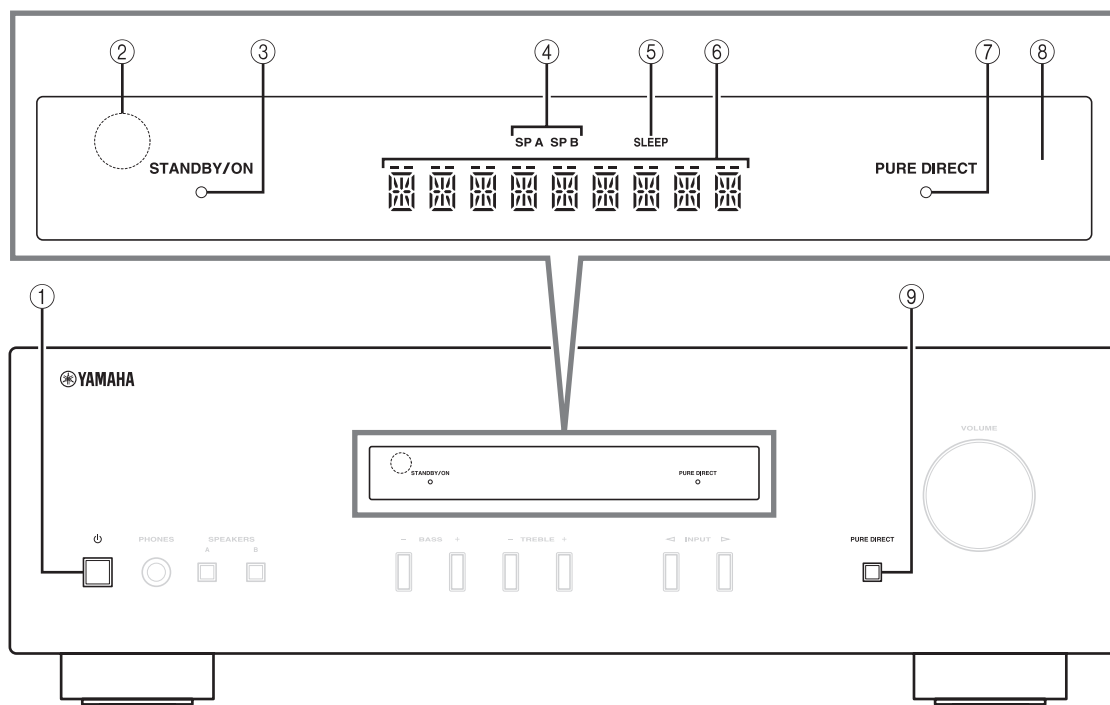

① **⏻ (aan/uit)**

Schakelt het toestel in en uit, of activeert wachtstand.

Opmerking

Zelfs indien het toestel in wachtstand staat, verbruikt het nog een kleine hoeveelheid stroom.

② **Sensor voor de afstandsbediening**

Ontvangt infrarode signalen van de afstandsbediening.

③ **STANDBY/ON-lampje**

Lampje	Status
Helder brandend	Het toestel is ingeschakeld.
Gedempt	Het toestel staat in wachtstand.
Uit	Het toestel is uitgeschakeld. Trek de stekker van het netsnoer uit het stopcontact om dit toestel uit te schakelen.

④ **SP (SPEAKERS) A/B-lampjes**

Branden afhankelijk van welke luidsprekers u hebt geselecteerd.
Beide lampjes branden als beide luidsprekersets zijn geselecteerd.

⑤ **SLEEP-lampje**

Brandt als de sluimerklok ingeschakeld is (zie bladzijde 11).

⑥ **Multi-infoscherm**

Geeft gegevens weer tijdens het aanpassen of wijzigen van instellingen.

⑦ **PURE DIRECT-lampje**

Brandt als de functie Pure Direct is ingeschakeld.

⑧ **Voorpaneelscherm**

Geeft informatie weer over de status van het toestel.

⑨ **PURE DIRECT-knop**

Geeft elke ingangsbron weer in de zuiverst mogelijke kwaliteit. (zie bladzijde 11).

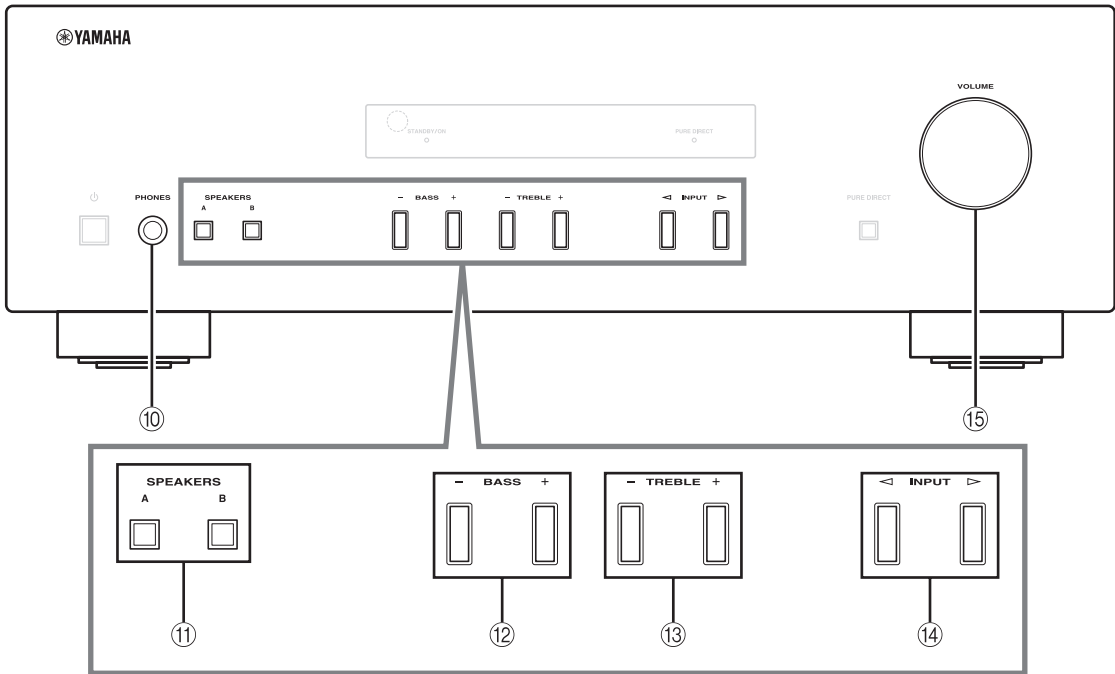

⑩ PHONES-aansluiting

Voert audio uit naar uw hoofdtelefoon zodat u privé kunt luisteren.

Opmerking

Druk op SPEAKERS A/B zodat de lampjes SP A/B (zie bladzijde 2) uitgaan voordat u uw hoofdtelefoon aansluit op de PHONES-uitgang.

⑪ SPEAKERS A/B

Schakelt telkens als de overeenkomstige knop wordt ingedrukt de luidsprekerset in of uit die aangesloten is op de SPEAKERS A- en/of SPEAKERS B-aansluitingen op het achterpaneel (zie bladzijde 10).

⑫ BASS -/+

Verhoogt of verlaagt de versterking van de lage tonen. Bedieningsbereik: -10 dB tot +10 dB

⑬ TREBLE -/+

Verhoogt of verlaagt de versterking van de hoge tonen.

Bedieningsbereik: -10 dB tot +10 dB

⑭ INPUT </>

Hiermee kiest u de ingangsbron waar u naar wilt luisteren.

⑮ VOLUME-regelaar

Verhoogt of verlaagt het geluidsniveau.

Achterpaneel

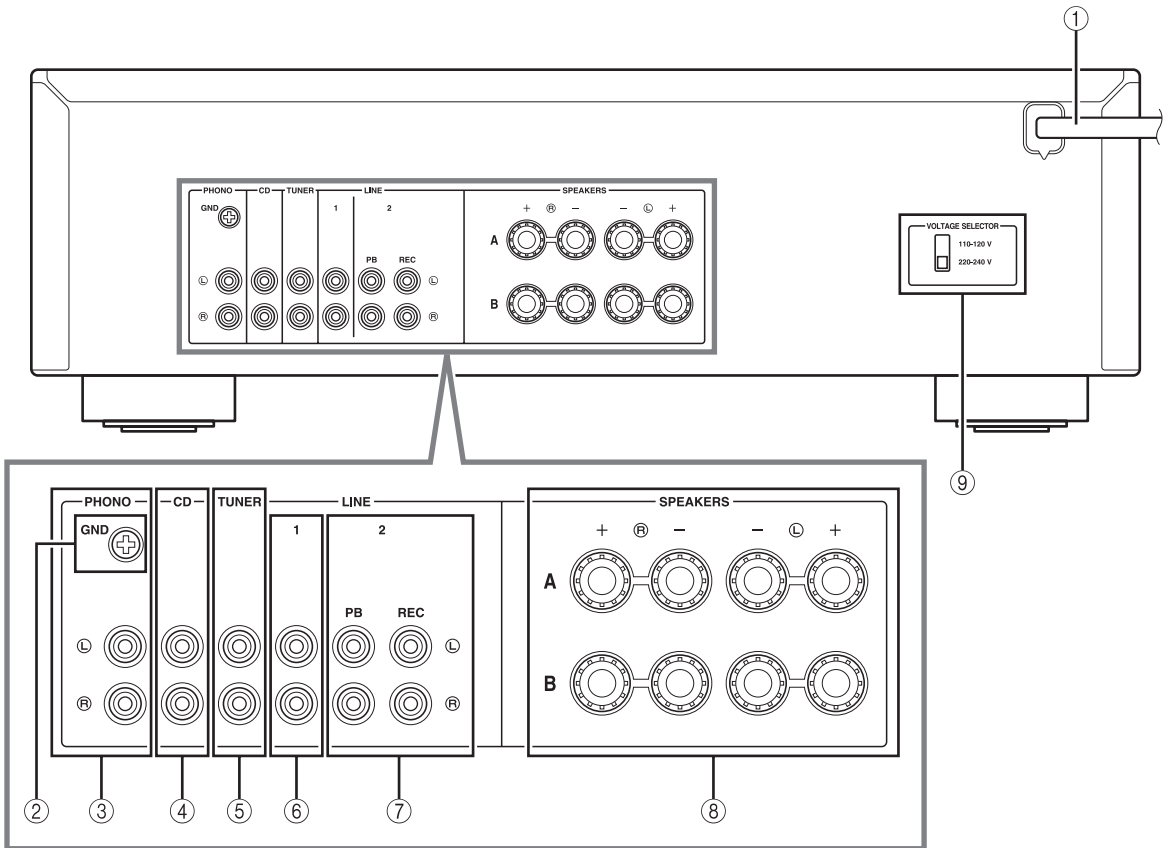

- ① **Netsnoer**
Toestel aansluiten op een stopcontact (zie bladzijde 9).
- ② **GND-aansluiting**
Hier sluit u een platenspeler aan (zie bladzijde 8).
- ③ **PHONO-aansluitingen**
Hier sluit u een platenspeler aan (zie bladzijde 8).
- ④ **CD-aansluitingen**
Hier sluit u een cd-speler aan (zie bladzijde 8).
- ⑤ **TUNER-aansluitingen**
Hier sluit u een tuner aan (zie bladzijde 8).
- ⑥ **LINE 1-aansluitingen**
Hier sluit u audiocomponenten aan (zie bladzijde 8).
- ⑦ **LINE 2-aansluitingen**
PB-aansluitingen (Afspelen)
Hier sluit u audio-uitgangen van een audiocomponent aan.
REC-aansluitingen (Opname)
Hier sluit u audio-ingangen van een audiocomponent aan.
- ⑧ **SPEAKERS-aansluitingen**
Hier sluit u luidsprekers aan (zie bladzijde 8).
- ⑨ **VOLTAGE SELECTOR (alleen voor het universele model)**

Afstandsbediening

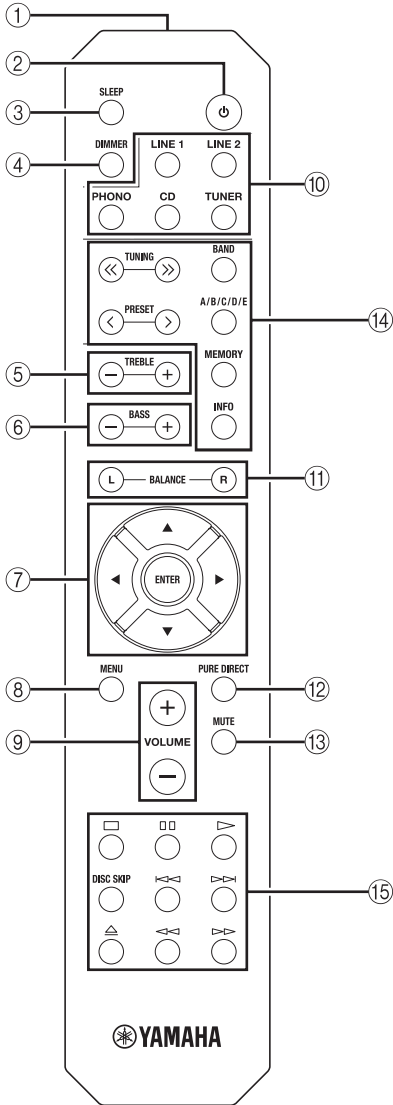

Algemene toetsen

De volgende toetsen en onderdelen kunt u gebruiken, ongeacht welke ingangsbron u hebt geselecteerd.

- ① **Infraroodsignaalzender**
Verzendt infrarode signalen.
- ② **⏻ (aan/uit)**
Schakelt het toestel in en uit, of activeert wachtstand.
- ③ **SLEEP**
Stelt de sluimerklok in (zie bladzijde 11).

- ④ **DIMMER**
Druk meerdere malen op deze toets om één van de 3 niveaus voor helderheid van het voorpaneelscherm te selecteren.
☀️
• Deze instelling wordt behouden, zelfs als u dit toestel uitschakelt.
• De helderste instelling is de standaardinstelling.
- ⑤ **TREBLE +/-**
Verhoogt of verlaagt de versterking van de hoge tonen.
Bedieningsbereik: -10 dB tot +10 dB
- ⑥ **BASS +/-**
Verhoogt of verlaagt de versterking van de lage tonen.
Bedieningsbereik: -10 dB tot +10 dB
- ⑦ **△ / ▽ / ◀ / ▶ / ENTER**
Selecteert en bevestigt onderdelen in het optiemenu (zie bladzijde 12).
- ⑧ **MENU**
Schakelt het optiemenu in en uit (zie bladzijde 12).
- ⑨ **VOLUME +/-**
Verhoogt of verlaagt het geluidsniveau.
- ⑩ **Invoerkeuzetoetsen**
Hiermee kiest u de ingangsbron waar u naar wilt luisteren.
☀️
De namen van de ingangsbronnen stemmen overeen met de namen van de aansluitingen op het achterpaneel.
- ⑪ **BALANCE L/R**
Regelt de geluidsbalans van de linker- en rechterluidsprekers om onevenwichtig geluid te compenseren.
Bedieningsbereik:

L +10	←	0	→	R +10
(+20 dB)		(midden)		(+20 dB)
De uitvoer via het andere kanaal is uitgeschakeld.				De uitvoer via het andere kanaal is uitgeschakeld.
- ⑫ **PURE DIRECT-knop**
Geeft elke ingangsbron weer in de zuiverst mogelijke kwaliteit (zie bladzijde 11).
- ⑬ **MUTE**
Hiermee schakelt u de uitvoer van geluid uit. Druk nog eens op deze toets om de geluidsweggeve te hervatten op het oorspronkelijke volumenniveau.

INLEIDING

Nederlands

Vervolg op de volgende pagina. →

■ Yamaha tuner bedieningstoetsen

Met de volgende toetsen kunt u de functies van een Yamaha tuner bedienen.

⑭ TUNING << / >>

Selecteert de afstemfrequentie.

A/B/C/D/E, PRESET < / >

Selecteert een FM/AM-voorkeuzestation.

A/B/C/D/E: selecteert de voorkeuzegroep van A tot E.

PRESET < / >: Selecteert het voorkeuzenummer.

BAND

Selecteert de ontvangstband (FM/AM).

MEMORY

Slaat het huidige FM/AM-station op als voorkeuze.

INFO

Alleen het model voor Europa:

Selecteert de informatie die op het voorpaneelscherm moet worden weergegeven.









Opmerking

Ook al gebruikt u een Yamaha-tuner, toch zijn bepaalde componenten en functies misschien niet beschikbaar. Raadpleeg de gebruiksaanwijzing bij uw component voor nadere informatie.

■ Toetsen voor Yamaha cd-spelers

Met de volgende toetsen kunt u een Yamaha cd-speler bedienen.

⑮ Bedieningstoetsen Yamaha cd-speler

	Stopt het afspelen
	Pauzeert het afspelen
	Start het afspelen
DISC SKIP	Springt naar de volgende cd in een cd-wisselaar
	Springt terug
	Springt vooruit
	Voert de schijf uit
	Spoelt terug
	Speelt versneld vooruit

Opmerking

Ook al gebruikt u een Yamaha cd-speler, toch zijn bepaalde componenten en functies misschien niet beschikbaar. Raadpleeg de gebruiksaanwijzing bij uw component voor nadere informatie.

De afstandsbediening gebruiken

■ Batterijen plaatsen

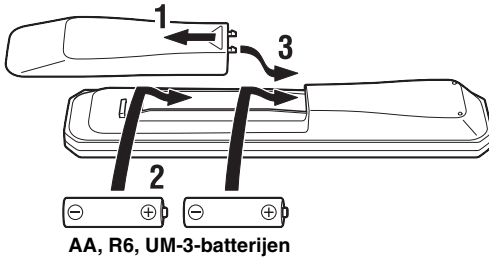

■ Werkingsbereik

Richt de afstandsbediening binnen het hieronder weergegeven bedieningsbereik op de afstandsbedieningssensor op het toestel.

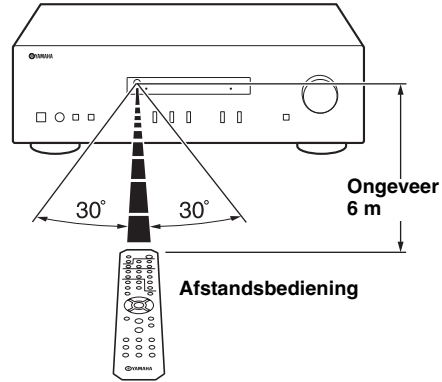

■ Opmerkingen over de afstandsbediening en batterijen

- Er mogen zich geen grote obstakels bevinden tussen de afstandsbediening en het toestel.
- Mors geen water of andere vloeistoffen op de afstandsbediening.
- Laat de afstandsbediening niet vallen.
- Laat de afstandsbediening niet liggen en bewaar hem niet op de volgende plaatsen:
 - zeer vochtige plaatsen, bijvoorbeeld bij een badkamer
 - zeer warme plekken, zoals bij een kachel of fornuis
 - zeer koude plaatsen
 - stoffige plaatsen
- Vervang alle batterijen als u merkt dat het werkingssbereik van de afstandsbediening kleiner wordt.
- Als de batterijen leeg raken, haal ze dan onmiddellijk uit de afstandsbediening om ontploffing of zuurlekkage te voorkomen.
- Als u lekkende batterijen vindt, doe de batterijen dan onmiddellijk weg waarbij u ervoor zorgt dat u het weggelekte materiaal niet aanraakt. Als het weggelekte materiaal in contact komt met uw huid, uw ogen of uw mond, spoel het dan onmiddellijk weg en raadpleeg een arts. Maak het batterijvak goed schoon voordat u nieuwe batterijen plaatst.
- Gebruik geen oude en nieuwe batterijen door elkaar. Hierdoor kan de levensduur van de nieuwe batterijen verkort worden of kunnen de oude batterijen gaan lekken.
- Gebruik geen verschillende types batterijen door elkaar (zoals alkaline- en mangaanbatterijen). Batterijen die er hetzelfde uitzien, kunnen een verschillende specificatie hebben.
- Voordat u nieuwe batterijen plaatst, dient u het batterijvak schoon te vegen.
- Voer batterijen af volgens de plaatselijke wet- en regelgeving.
- Berg batterijen op buiten het bereik van kinderen. Batterijen kunnen gevaarlijk zijn als een kind ze in de mond stopt.
- Haal de batterijen uit het toestel als u van plan bent het toestel gedurende langere tijd niet te gebruiken. Anders lopen de batterijen leeg en bestaat het gevaar van lekkage van batterijvloeistof met als gevolg mogelijke beschadiging van het toestel.

VOORBEREIDINGEN

AANSLUITINGEN

Luidsprekers en broncomponenten aansluiten

Alle aansluitingen moeten correct zijn: L (links) op L, R (rechts) op R, "+" op "+" en "-" op "-". Als de aansluitingen niet kloppen, wordt er geen geluid weergegeven via de luidsprekers en als de polariteit van de luidspreker-aansluitingen niet correct is, klinkt de weergave onnatuurlijk met te weinig lage tonen. Raadpleeg de gebruikershandleiding van elk van uw componenten.

Gebruik RCA-kabels voor het aansluiten van audiocomponenten.

LET OP

- Sluit dit toestel of andere componenten pas op het lichtnet aan nadat alle aansluitingen tussen componenten gemaakt zijn.
- Laat blootliggende luidsprekerdraden niet met elkaar of met metalen onderdelen van het toestel in contact komen. Hierdoor kunnen het toestel en/of de luidsprekers beschadigd raken.

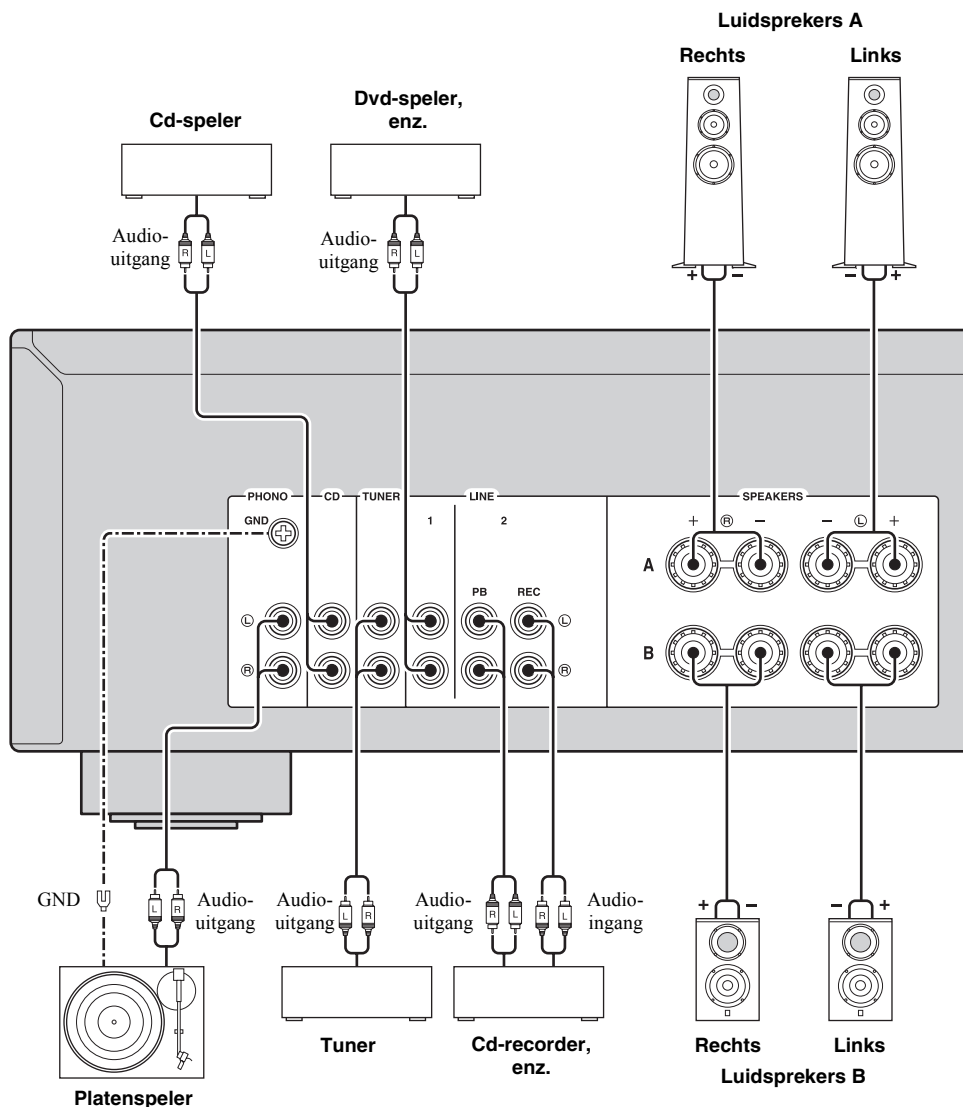

- De PHONO-aansluitingen zijn bedoeld voor een platenspeler met MM-cassette.
- Verbind uw platenspeler met de GND-aansluiting om ruis in het signaal te verminderen. Bij sommige platenspelers hoort u juist minder ruis zonder de GND-aansluiting.

■ REC-aansluitingen

- De REC-aansluitingen voeren audiosignalen uit van de geselecteerde ingangsbron (behalve als LINE 2 is geselecteerd).
- Instellingen voor volumeniveau, toonregeling, balans en Pure Direct zijn niet van invloed op de REC-aansluitingen.

■ Luidsprekerkabels aansluiten

- ① Verwijder ongeveer 10 mm van de isolatie van het einde van de luidsprekerkabels.
- ② Draai de ontblote draadjes stevig in elkaar.
- ③ Draai de knop los.
- ④ Steek een ontbloot kabeleind in het gat aan de zijkant van elke aansluiting.
- ⑤ Draai de knop aan om de kabel goed vast te maken.

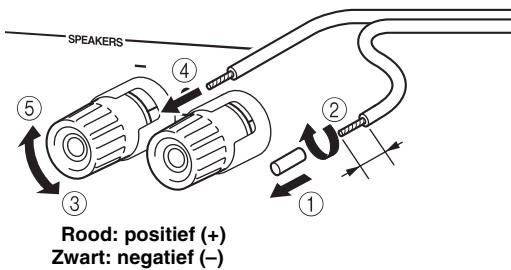

■ Aansluiten met behulp van banaanstekers (Behalve bij modellen voor Azië, Groot-Brittannië en Europa)

- ① Draai de knop aan.
- ② Steek de banaanstekers in het uiteinde van de betreffende aansluiting.

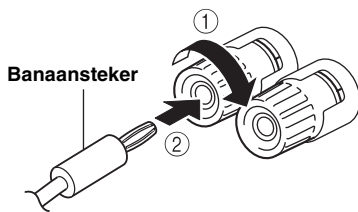

LET OP

Stel de impedantie van de luidsprekers in als hieronder weergegeven.

Luidsprekeraansluiting	Luidsprekerimpedantie
SPEAKERS A of SPEAKERS B	8 Ω of hoger
SPEAKERS A en SPEAKERS B	16 Ω of hoger (behalve het model voor Noord-Amerika)
Dubbele bedrading	8 Ω of hoger

■ Dubbel bedrade aansluiting

Een dubbel bedrade aansluiting scheidt de woofer (lagetonenluidspreker) van het gecombineerde deel voor de middentonen en de tweeters (hogetonenluidsprekers). Een luidsprekerkast voor dubbele bedrading heeft vier aansluitklemmen. Met deze twee sets aansluitingen kan de luidsprekerkast gesplitst worden in twee onafhankelijke delen. Met deze verbindingen wordt de reproductie van de middentonen en hoge tonen via de ene set aansluitingen geleid en die van de lage tonen via een andere set aansluitingen.

Achterpaneel

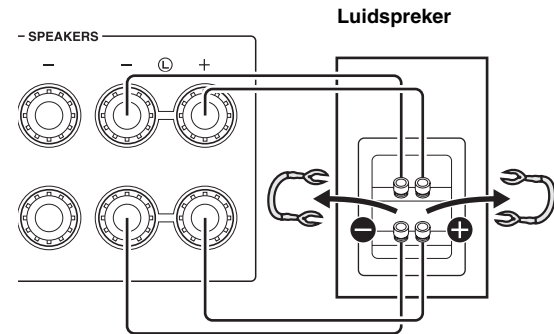

Sluit de andere luidspreker op dezelfde manier aan op de andere set aansluitingen.

Opmerking

Bij het maken van dubbel bedrade aansluitingen dient u de kortsluitbruggen of kabels van de luidspreker te verwijderen.



Wilt u dubbel bedrade aansluitingen gebruiken, druk dan op SPEAKERS A en SPEAKERS B op het voorpaneel, zodat SP A en B beide gaan branden op het voorpaneelscherm.

Het netsnoer aansluiten

Steek de stekker van het netsnoer in het stopcontact nadat u alle andere aansluitingen hebt gemaakt.

LET OP

Alleen voor het universele model:

Stel de VOLTAGE SELECTOR van het toestel in op het lokale voltage voordat u het netsnoer aansluit. Bij onjuiste instelling van de VOLTAGE SELECTOR bestaat brandgevaar en kan schade aan het apparaat ontstaan.

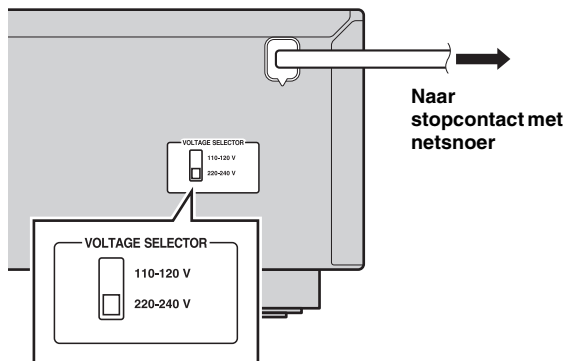

Een bron afspelen

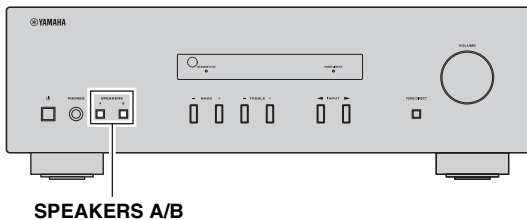
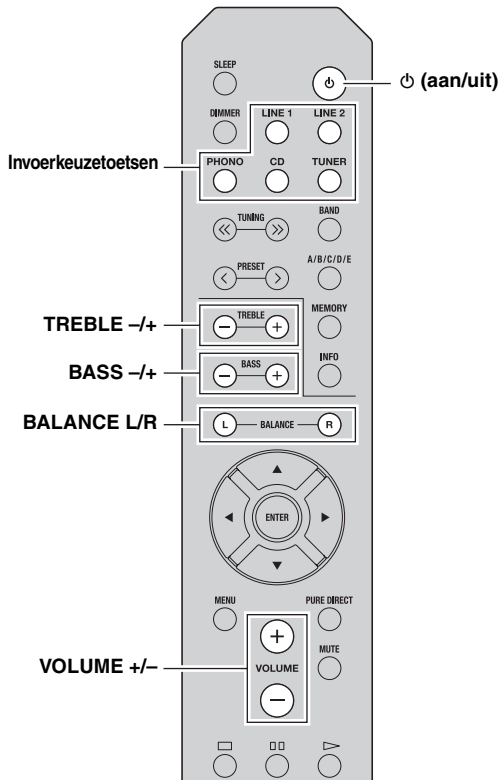

- 1 Druk op ϕ (aan/uit) om het toestel aan te zetten.
- 2 Druk op een van de invoerkeuzetoetsen om de gewenste ingangsbron te kiezen.
- 3 Druk op **SPEAKERS A** en/of **SPEAKERS B** om de gewenste luidsprekersset(s) te kiezen.

Opmerkingen

- Wanneer u één set luidsprekers hebt aangesloten met dubbele bedrading of wanneer u twee luidsprekerssets tegelijkertijd gebruikt (A en B), let er dan op dat SP A en SP B beide worden weergegeven op het voorpaneelscherm.
- Schakel de luidsprekers uit als u met een hoofdtelefoon luistert.

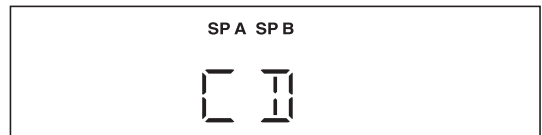

- 4 Speel de bron af.
- 5 Druk op **VOLUME +/-** om het geluidsniveau te regelen.

U kunt de klankkwaliteit bijregelen met behulp van de regelaars voor **BASS +/-** en **TREBLE +/-**, en de geluidsbalans van de linker- en rechterluidsprekers met behulp van de regelaar **BALANCE L/R** (zie bladzijde 5).
- 6 Druk, als u stopt met luisteren, op ϕ (aan/uit) om het toestel in wachtstand te zetten.
Druk nogmaals op ϕ (aan/uit) om het toestel weer in te schakelen.



- U kunt ook de knoppen en regelaars op het voorpaneel gebruiken als ze dezelfde of vergelijkbare namen hebben als die op de afstandsbediening.
- Voor opname, zie bladzijde 4.

Genieten van puur Hi-Fi-geluid (Pure Direct)

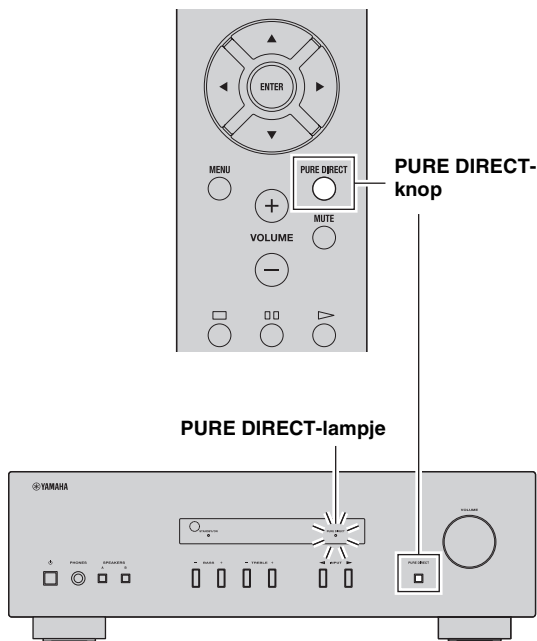
De functie Pure Direct function schakelt overbodige circuits in het toestel uit om elektrische ruis te reduceren wanneer u de geselecteerde geluidsbron afspeelt. Op die manier kunt u van Hi-Fi-geluidskwaliteit genieten. Het PURE DIRECT-lampje gaat branden en het voorpaneelscherm gaat na een paar seconden uit.



Opmerking

De regelaars voor BASS, TREBLE en BALANCE werken niet als de functie PURE DIRECT is ingeschakeld.

De sluimerklok gebruiken

Gebruik deze functie om het toestel automatisch in wachtstand te zetten na een bepaalde tijdsduur. De sluimerklok is nuttig als u gaat slapen terwijl het toestel een bron afspeelt of opneemt.

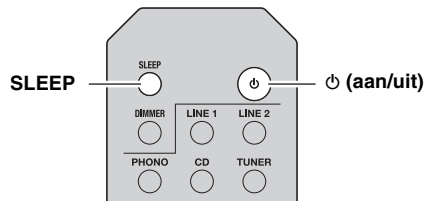

Druk herhaaldelijk op SLEEP om de tijdsduur in te stellen voordat het toestel in wachtstand gaat.

Bij elke keer dat u op SLEEP drukt, wordt op het voorpaneelscherm een volgende stap van de onderstaande cyclus weergegeven.

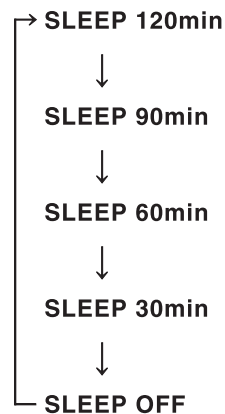

Het SLEEP-lampje knippert terwijl u de tijdsduur voor de sluimerklok instelt.



Als de sluimerklok is ingesteld, gaat het SLEEP-lampje op het voorpaneelscherm branden.



Wilt u de sluimerklok onderbreken, kies dan een van de volgende methoden:

- Selecteer "SLEEP OFF".
- Zet het toestel in wachtstand.

GEAVANCEERDE BEDIENING

HET OPTIEMENU INSTELLEN VOOR INVOERBRONNEN

In het optiemenu kunt u allerlei instellingen configureren voor de diverse invoerbronnen en deze instellingen automatisch oproepen wanneer u een invoerbron selecteert.

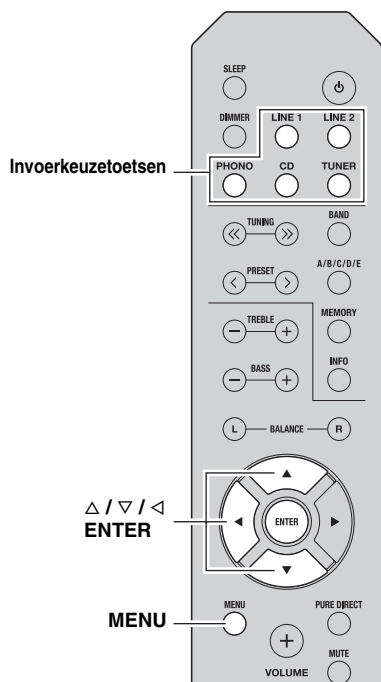

- 1 Druk op een van de invoerkeuzetoetsen om de gewenste ingangsbron te kiezen.**
- 2 Druk op MENU.**
- 3 Druk op Δ / ▽ om het gewenste menu-item te selecteren en druk dan op ENTER.**
- 4 Druk op Δ / ▽ om de instellingen te wijzigen.**
 - ☀️
 - Bij bepaalde menu-items moet u op ENTER drukken om de nieuwe instelling op te slaan.
 - Druk op ◀ om terug te keren naar het scherm voor het selecteren van menu-items.
- 5 Druk op MENU om het optiemenu te sluiten.**

Optiemenu-items

Menu-item	Beschrijving
MAX VOL	Stelt het maximale volumeniveau in zodat het volume niet per ongeluk boven een bepaald niveau kan worden ingesteld. Instelbaar bereik: 01 tot 99, MAX*
INITIAL VOLUME (INIT VOL)	Stelt het volume in dat gebruikt wordt als het toestel wordt ingeschakeld. Wanneer deze parameter wordt ingesteld op "OFF" (uit), wordt het volumeniveau toegepast dat was ingesteld toen het toestel in wachtstand ging. Instelbaar bereik: OFF*, MUTE, 01 tot 99, MAX
AUTO POWER STANDBY (AUTO STBY)	Zet het toestel automatisch in wachtstand als gedurende de ingestelde tijd geen handelingen zijn verricht. Keuzes: OFF/2H/4H/8H*/12H



De standaardinstellingen zijn aangegeven met "*".

AANVULLENDE INFORMATIE

VERHELPEN VAN STORINGEN

Raadpleeg de tabel hieronder indien dit toestel niet naar behoren functioneert. Als het probleem niet hieronder vermeld staat, of als de aanwijzingen het probleem niet verhelpen, zet het toestel dan in wachtstand, haal de stekker uit het stopcontact en neem contact op met uw dichtstbijzijnde Yamaha-dealer of -servicecentrum.

■ Algemeen

Probleem	Oorzaak	Oplossing	Zie bladzijde
Het toestel kan niet worden ingeschakeld.	Het netsnoer is niet goed aangesloten of de stekker is niet goed in het stopcontact gestoken.	Sluit het netsnoer stevig aan.	—
	De instelling voor impedantie van de luidspreker is te laag.	Gebruik luidsprekers met de juiste impedantie.	9
	De beveiliging is in werking getreden door een kortsluiting, enz.	Controleer of de luidsprekerdraden elkaar niet raken en zet dan het toestel opnieuw aan.	8
	Het toestel heeft blootgestaan aan een sterke, externe elektrische schok (bijvoorbeeld een blikseminslag of een ontlading van statische elektriciteit).	Schakel het toestel in wachtstand, koppel het netsnoer los, sluit het weer aan na 30 seconden en gebruik het toestel vervolgens normaal.	—
Geen geluid	Invoer- of uitvoerkabels verkeerd aangesloten.	Verbind de kabels correct. Als dit het probleem niet verhelpt, zijn de kabels mogelijk defect.	8
	Er is geen geschikte ingangsbron geselecteerd.	Druk op een van de invoerkeuzetoetsen op de afstandsbediening om een geschikte ingangsbron te kiezen (INPUT ◀ / ▶ op het voorpaneel).	10
	De SPEAKERS A/B-schakelaars zijn niet correct ingesteld.	Zet de juiste luidsprekers aan (SPEAKERS A of SPEAKERS B).	10
	De luidsprekeraansluitingen zitten niet goed vast.	Zet de aansluitingen goed vast.	8
	Uitvoer is uitgeschakeld.	Schakel de dempingsfunctie uit.	5
	MAX VOL of INITIAL VOLUME is te laag ingesteld.	Stel de instelling in op een hoger niveau.	12
	De component die hoort bij de gekozen invoerkeuzetoets is uitgeschakeld of speelt niet af.	Zet de component aan en zorg ervoor dat hij afspeelt.	—
Het geluid valt plotseling weg.	De beveiliging is in werking getreden door een kortsluiting, enz.	Controleer of de luidsprekerdraden elkaar niet raken en zet dan het toestel opnieuw aan.	8
	Het toestel is te warm geworden.	Let erop dat de openingen in het bovenpaneel niet worden geblokkeerd.	—
	De functie AUTO POWER STANDBY of de functie SLEEP heeft het toestel in wachtstand gezet.	Verhoog de instelling voor AUTO POWER STANDBY of schakel de instelling uit (OFF) in het optiemenu door op MENU te drukken.	12
Er komt slechts aan één kant geluid uit de luidspreker.	Bedrading niet op de juiste manier aangesloten.	Verbind de kabels correct. Als dit het probleem niet verhelpt, zijn de kabels mogelijk defect.	8
	De BALANCE L/R-regelaar is verkeerd ingesteld.	Stel de BALANCE L/R-regelaar in op de geschikte stand.	5
De lage tonen klinken te zwak en de weergave is sfeerloos.	De kabels (+ en -) zijn verkeerd om aangesloten op de versterker of de luidsprekers.	Sluit de luidsprekerkabels aan op de juiste fase (+ en -).	8
U hoort een "gezoem".	Bedrading niet op de juiste manier aangesloten.	Sluit de audiostekers stevig aan. Als dit het probleem niet verhelpt, zijn de kabels mogelijk defect.	8
	De platenspeler is niet verbonden met de GND-aansluiting.	Verbind de platenspeler met de GND-aansluiting van dit toestel.	8

Probleem	Oorzaak	Oplossing	Zie bladzijde
Het volumeniveau kan niet verhoogd worden of het geluid is vervormd.	De component aangesloten op de LINE 2 PB/REC-aansluitingen van dit toestel is uitgeschakeld.	Schakel de component in.	—
Het geluid is van mindere kwaliteit wanneer u luistert met een hoofdtelefoon verbonden met de cd-speler die op dit toestel aangesloten is.	Het toestel is in wachtstand gezet.	Schakel het toestel in.	10
De instellingen voor BASS, TREBLE en BALANCE worden niet toegepast op het geluid.	De functie PURE DIRECT is ingeschakeld.	Schakel de functie PURE DIRECT uit om deze instellingen toe te passen op het geluid.	11
De afstandsbediening werkt niet of niet correct.	Verkeerde afstand of hoek.	De afstandsbediening werkt binnen een maximaal bereik van 6 m en binnen een hoek van 30 graden ten opzichte van het voorpaneel.	7
	Direct zonlicht of sterke verlichting (van fluorescentielampen met een voorschakelapparaat, enz.) valt op de afstandsbedieningssensor van dit toestel.	Verplaats het toestel.	—
	De batterijen zijn bijna leeg.	Vervang alle batterijen.	7
U kunt de tuner en/of cd-speler niet bedienen met de afstandsbediening.	De afstandsbediening ondersteunt de tuner en/of cd-speler niet.	Raadpleeg de gebruikershandleiding van de tuner en/of cd-speler.	—
"OVER HEAT" wordt weergegeven op het voorpaneelscherm.	Het toestel is te warm geworden.	Let erop dat de openingen in het bovenpaneel niet worden geblokkeerd.	—
"CHECK SP" wordt weergegeven op het voorpaneelscherm.	Er is kortsluiting ontstaan tussen de luidsprekerkabels.	Draai de naakte strengen van de luidsprekerkabels goed in elkaar en verbind ze dan goed met het toestel en de luidsprekers.	—

SPECIFICATIES

AUDIOGEDEELTE

- Minimaal RMS-uitgangsvermogen (8 Ω, 40 Hz tot 20 kHz, 0,2% THV)
 - [Modellen voor Korea, Australië, Groot Britannië en Europa en universeel model] 100 W + 100 W
 - [Modellen voor China en Azië] 85 W + 85 W
- Ingangsgevoeligheid/ingangsimpedantie (1 kHz, 100 W/8 Ω)
 - PHONO (MM) 10,0 mV/47 kΩ
 - CD, enz. 500 mV/47 kΩ
- Uitgangsniveau/uitgangsimpedantie
 - CD, enz. (Invoer 1 kHz, 500 mV)
 - REC 500 mV/2,2 kΩ
 - CD, enz. (Invoer 1 kHz, 500 mV, 8 Ω)
 - PHONES 470 mV/470 Ω
- Frequentierespons
 - CD, enz. (20 Hz tot 20 kHz) 0 ± 0,5 dB
 - CD, enz. (10 Hz tot 100 kHz) 0 ± 3,0 dB
- RIAA-aanpassingsafwijking
 - PHONO (MM) ± 0,5 dB
- Totale harmonische vervorming
 - PHONO (MM) tot REC (20 Hz tot 20 kHz, 2 V) 0,025% of minder
 - CD, enz. naar SPEAKERS (20 Hz tot 20 kHz, 50 W, 8 Ω) 0,2% of minder
- Signaal-ruisverhouding (IHF-A-netwerk)
 - PHONO (MM) (10 mV ingang kortgesloten) 75 dB of meer
 - CD, enz. (500 mV ingang kortgesloten) 100 dB of meer

- Overblijvende ruis (IHF-A-netwerk) 70 μV
- Toonregelskarakteristieken
 - BASS
 - Versterken/verzwakken (50 Hz) ± 10 dB
 - TREBLE
 - Versterken/verzwakken (20 kHz) ± 10 dB

ALGEMEEN

- Voeding
 - [Universeel model] 110-120/220-240 V wisselstroom, 50/60 Hz
 - [Model voor China] 220 V wisselstroom, 50 Hz
 - [Model voor Korea] 220 V wisselstroom, 60 Hz
 - [Model voor Australië] 240 V wisselstroom, 50 Hz
 - [Modellen voor Groot-Britannië en Europa]
 - 230 V wisselstroom, 50 Hz
 - [Model voor Azië] 220-240 V wisselstroom, 50/60 Hz
- Stroomverbruik
 - [Modellen voor Korea, Australië, Groot Britannië en Europa en universeel model] 175 W
 - [Modellen voor China en Azië] 140 W
- Stroomverbruik in wachtstand
 - [Modellen voor China, Korea, Australië, Groot Britannië, Europa en Azië] 0,5 W of minder
- Afmetingen (B × H × D) 435 × 141 × 333 mm
- Gewicht 6,7 kg

* Technische gegevens kunnen zonder kennisgeving gewijzigd worden.

Informatie voor gebruikers over inzameling en verwijdering van oude apparaten en gebruikte batterijen



Deze tekens op de producten, verpakkingen en/of bijgaande documenten betekenen dat gebruikte elektrische en elektronische producten en batterijen niet mogen worden gemengd met algemeen huishoudelijk afval.

Breng alstublieft voor de juiste behandeling, herwinning en hergebruik van oude producten en gebruikte batterijen deze naar daarvoor bestemde verzamelpunten, in overeenstemming met uw nationale wetgeving en de instructies 2002/96/EC en 2006/66/EC.



Door deze producten en batterijen correct te verwijderen, helpt u natuurlijke rijkdommen te beschermen en voorkomt u mogelijke negatieve effecten op de menselijke gezondheid en de omgeving, die zich zouden kunnen voordoen door onpaste afvalverwerking.

Voor meer informatie over het inzamelen en hergebruik van oude producten en batterijen kunt u contact opnemen met uw plaatselijke gemeentebestuur, uw afvalverwerkingsbedrijf of het verkooppunt waar u de artikelen heeft gekocht.



[Informatie over verwijdering in andere landen buiten de Europese Unie]

Deze symbolen zijn alleen geldig in de Europese Unie. Mocht u artikelen weg willen gooien, neem dan alstublieft contact op met uw plaatselijke overheidsinstantie of dealer en vraag naar de juiste manier van verwijderen.

Pb

Opmerking bij het batterijteken (onderste twee voorbeelden):

Dit teken wordt mogelijk gebruikt in combinatie met een scheikundig symbool. In dat geval voldoet het aan de eis en de richtlijn, die is opgesteld voor het betreffende chemisch product.

ПРЕДУПРЕЖДЕНИЕ: ВНИМАТЕЛЬНО ПРОЧИТАЙТЕ ЭТО ПЕРЕД ИСПОЛЬЗОВАНИЕМ АППАРАТА.

- 1 Для обеспечения наилучшего результата, пожалуйста, внимательно прочитайте данную инструкцию. Храните ее в безопасном месте для будущих справок.
- 2 Данную аудиосистему следует устанавливать в хорошо проветриваемом, прохладном, сухом, чистом месте вдали от прямого воздействия солнечных лучей, источников тепла, вибрации, пыли, влаги и/или холода. Для обеспечения надлежащей вентиляции вокруг аппарата оставьте свободным.
Сверху: 30 см
Сзади: 20 см
По сторонам: 20 см
- 3 Во избежание шумов и помех, данный аппарат следует размещать на некотором расстоянии от других электрических приборов, двигателей или трансформаторов.
- 4 Во избежание накопления влаги внутри данного аппарата, что может вызвать электрошок, пожар, привести к поломке данного аппарата, и/или представлять телесное повреждение, не следует размещать данный аппарат в среде, подверженной резким изменениям температуры с холодной на жаркую, или в среде с повышенной влажностью (например, в комнате с увлажнителем воздуха).
- 5 Не устанавливайте данный аппарат в местах, где есть риск падения других посторонних объектов на данный аппарат и/или где данный аппарат может подвергнуться попаданию капель брызг жидкостей. На крышке данного аппарата, не следует располагать:
 - Другие компоненты, так как это может привести к поломке и/или обесцвечиванию поверхности данного аппарата.
 - Горящие объекты (например, свечи), так как это может привести к пожару, поломке данного аппарата и/или представлять телесное повреждение.
 - Емкости с жидкостями, так как при их падении жидкости могут вызвать поражение пользователя электрическим током и/или привести к поломке данного аппарата.
- 6 Во избежание прерывания охлаждения данного аппарата, не следует покрывать данный аппарат газетой, скатертью, занавеской и т.д. Повышение температуры внутри данного аппарата может привести к пожару, поломке данного аппарата и/или представлять телесное повреждение.
- 7 Пока все соединения не завершены, не следует подключать данный аппарат к розетке.
- 8 Не используйте данный аппарат, установив его верхней стороной вниз. Это может привести к перегреву и возможной поломке.
- 9 Не применяйте силу по отношению к переключателям, ручкам и/или проводам.
- 10 При отсоединении силового кабеля питания от розетки, вытягивайте его, удерживая за вилку; ни в коем случае не тяните кабель.
- 11 Не применяйте различные химические составы для очистки данного аппарата; это может привести к разрушению покрывающего слоя. Используйте чистую сухую ткань.
- 12 Используйте данный аппарат с соблюдением напряжения, указанном на данном аппарате. Использование данного аппарата при более высоком напряжении, превышающем указанное, является опасным, и может стать причиной пожара, поломки данного аппарата, и/или представлять телесное повреждение. Yamaha не несет ответственности за любую поломку или ущерб вследствие использования данного аппарата при напряжении, не соответствующем указанному напряжению.
- 13 Во избежание поломки от молнии, отключите силовую кабель питания от розетки во время электрической бури.
- 14 Не пробуйте модифицировать или починить данный аппарат. При необходимости свяжитесь с квалифицированным сервисным центром Yamaha. Корпус аппарата не должен открываться ни в коем случае.
- 15 Если вы не собираетесь использовать данный аппарат в течение продолжительного промежутка времени (например, во время отпуска), отключите силовую кабель переменного тока от розетки.
- 16 Перед тем как прийти к заключению о поломке данного аппарата, обязательно изучите раздел “УСТРАНЕНИЕ НЕИСПРАВНОСТЕЙ”, описывающий часто встречающиеся ошибки во время использования.
- 17 Перед перемещением данного аппарата переведите его в режим ожидания нажатием кнопки Φ (питание), а затем отсоедините кабель питания от розетки переменного тока.
- 18 При внезапном изменении окружающей температуры образовывается конденсация. Отсоедините силовую кабель питания от сети и не пользуйтесь аппаратом.
- 19 Аппарат может нагреваться при его продолжительном использовании. Отключите питание, затем дайте аппарату остыть.
- 20 Данный аппарат следует устанавливать возле розетки переменного тока, куда можно свободно протянуть силовую кабель.
- 21 Батареи не должны подвергаться нагреву от солнечных лучей, огня или похожих источников.
- 22 Излишнее звуковое давление от внутриушных телефонов и наушников может привести к потере слуха.

Данный аппарат считается не отключенным от источника переменного тока все то время, пока он подключен к розетке, даже если данный аппарат находится в выключенном положении через Φ . Данное положение является режимом ожидания. В этом режиме электропотребление данного аппарата снижается до минимума.

ПРЕДУПРЕЖДЕНИЕ

ВО ИЗБЕЖАНИЕ ПОЖАРА ИЛИ УДАРА ЭЛЕКТРИЧЕСКИМ ТОКОМ НЕ ПОДВЕРГАЙТЕ ДАННЫЙ АППАРАТ ВОЗДЕЙСТВИЯМ ДОЖДЯ ИЛИ ВЛАГИ.



Эту наклейку необходимо использовать для аппарата, у которого во время работы может нагреваться верхняя крышка.

СОДЕРЖАНИЕ

ВВЕДЕНИЕ

ПОЛЕЗНЫЕ ФУНКЦИОНАЛЬНЫЕ ВОЗМОЖНОСТИ	1
ПРИЛАГАЕМЫЕ ПРИНАДЛЕЖНОСТИ	1
ЭЛЕМЕНТЫ УПРАВЛЕНИЯ И ФУНКЦИОНАЛЬНЫЕ ВОЗМОЖНОСТИ	2
Передняя панель	2
Задняя панель	4
Пульт ДУ	5
Использование пульта ДУ	7

ПОДГОТОВКА

ПОДКЛЮЧЕНИЯ	8
Подключение динамиков и компонентов источников	8
Подключение кабеля питания	9

ОСНОВНЫЕ ФУНКЦИИ

ВОСПРОИЗВЕДЕНИЕ	10
Воспроизведение звука источника	10
Достижение высокого качества и чистоты звука (Pure Direct)	11
Использование таймера спящего режима	11

ДОПОЛНИТЕЛЬНЫЕ ФУНКЦИИ

НАСТРОЙКА МЕНЮ OPTION ДЛЯ КАЖДОГО ИСТОЧНИКА ВХОДНОГО СИГНАЛА	12
Пункты меню Option	12

ДОПОЛНИТЕЛЬНАЯ ИНФОРМАЦИЯ

УСТРАНЕНИЕ НЕИСПРАВНОСТЕЙ	13
ТЕХНИЧЕСКИЕ ХАРАКТЕРИСТИКИ	15

■ Об этом руководстве

- Символом  помечается совет для облегчения управления.
- В этом руководстве описывается управление аппаратом с помощью прилагаемого пульта ДУ. Можно также использовать кнопки и регуляторы на передней панели, если они имеют названия, одинаковые или подобные элементам управления на пульте ДУ.

ПОЛЕЗНЫЕ ФУНКЦИОНАЛЬНЫЕ ВОЗМОЖНОСТИ

С помощью этого аппарата можно выполнить описанные ниже действия:

- ◆ Достигать высокого качества и чистоты звука с помощью функции Pure Direct (см. стр. 11)
- ◆ Управлять тюнером и (или) проигрывателем компакт-дисков Yamaha с помощью пульта ДУ данного аппарата (см. стр. 6)
- ◆ Экономить электроэнергию с помощью функции AUTO POWER STANDBY (см. стр. 12)

ПРИЛАГАЕМЫЕ ПРИНАДЛЕЖНОСТИ

Убедитесь в наличии перечисленных ниже компонентов.

Пульт ДУ

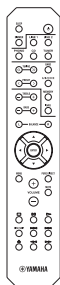

Батарейки (2 шт.)
(AA, R6, UM-3)

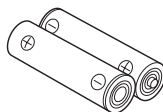

ВВЕДЕНИЕ

ПОДГОТОВКА

ОСНОВНЫЕ
ФУНКЦИИ

ДОПОЛНИТЕЛЬНЫЕ
ФУНКЦИИ

ДОПОЛНИТЕЛЬНАЯ
ИНФОРМАЦИЯ

Русский

ВВЕДЕНИЕ

ЭЛЕМЕНТЫ УПРАВЛЕНИЯ И ФУНКЦИОНАЛЬНЫЕ ВОЗМОЖНОСТИ

Передняя панель

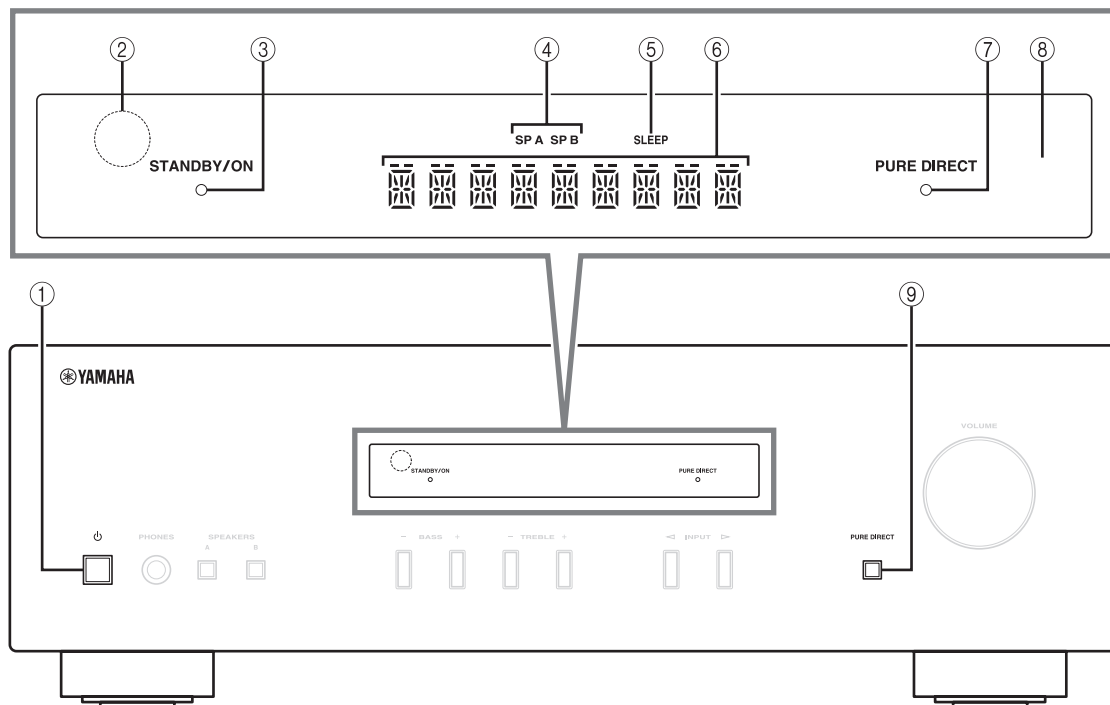

① **⏻ (питание)**

Включение данного аппарата или перевод его в режим ожидания.

Примечание

Даже в режиме ожидания данный аппарат потребляет небольшое количество энергии.

② **Сенсор ДУ**

Прием инфракрасных сигналов от пульта ДУ.

③ **Индикатор STANDBY/ON**

Индикатор	Состояние
Светится ярко	Питание аппарата включено.
Светится тускло	Аппарат находится в режиме ожидания.
Выключен	Питание аппарата выключено. Чтобы выключить аппарат, отсоедините кабель питания от розетки сети переменного тока.

④ **Индикаторы SP (SPEAKERS) A/B**

Загораются в соответствии с выбранным источником ввода.
Если выбраны оба набора динамиков, загорятся оба индикатора.

⑤ **Индикатор SLEEP**

Загорается при включении таймера ночного режима (см. стр. 11).

⑥ **Многоцелевой дисплей**

Отображается информация о настройке и изменении параметров.

⑦ **Индикатор PURE DIRECT**

Загорается при включении функции Pure Direct.

⑧ **Дисплей передней панели**

Отображение информации о рабочем состоянии данного аппарата.

⑨ **Кнопка PURE DIRECT**

Воспроизведение любого источника входного сигнала с максимально чистым звуком. (см. стр. 11.)

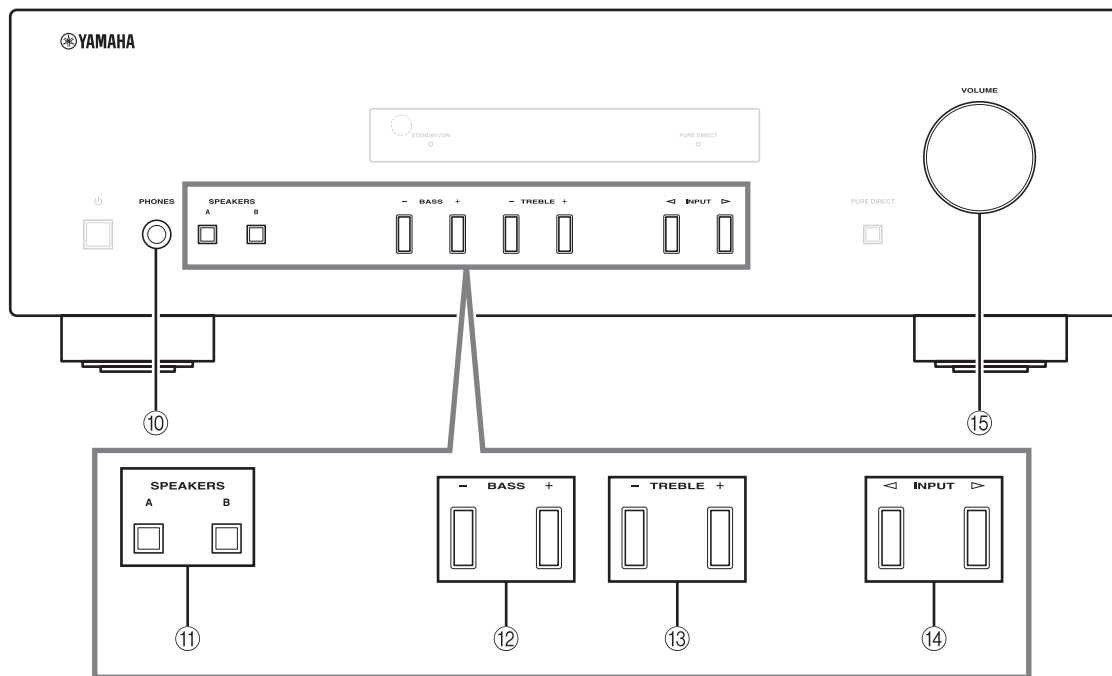

⑩ **Гнездо PHONES**

Вывод звука на наушники для индивидуального прослушивания.

Примечание

Перед подключением наушников к гнезду PHONES нажимайте кнопку SPEAKERS A/B, пока не погаснут индикаторы SP A/B (см. стр. 2).

⑪ **SPEAKERS A/B**

Включение или выключение комплекта динамиков, подключенного к разъемам SPEAKERS A и/или SPEAKERS B на задней панели, каждый раз при нажатии соответствующей кнопки (см. стр. 10).

⑫ **BASS -/+**

Увеличение или уменьшение тембра низких частот.
Диапазон регулировки: от -10 дБ до +10 дБ

⑬ **TREBLE -/+**

Увеличение или уменьшение тембра высоких частот.

Диапазон регулировки: от -10 дБ до +10 дБ

⑭ **INPUT </>**

Выбор источника входного сигнала, который требуется прослушать.

⑮ **Регулятор VOLUME**

Увеличение или уменьшение уровня громкости звука.

Задняя панель

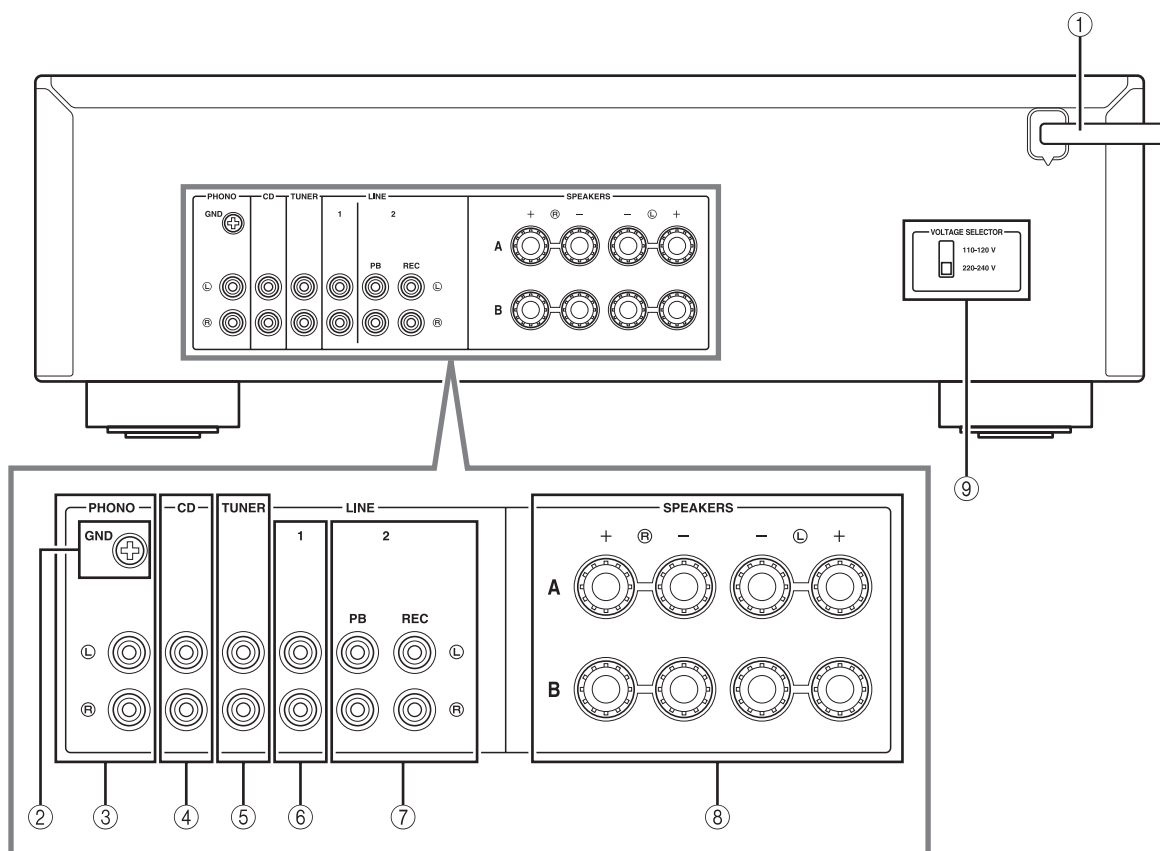

① **Кабель питания**

Для подключения аппарата к розетке сети переменного тока (см. стр. 9).

② **Разъем GND**

Используются для подключения проигрывателя (см. стр. 8).

③ **Гнезда PHONO**

Используются для подключения проигрывателя (см. стр. 8).

④ **Гнезда CD**

Используются для подключения проигрывателя компакт-дисков (см. стр. 8).

⑤ **Гнезда TUNER**

Используются для подключения тюнера (см. стр. 8).

⑥ **Гнезда LINE 1**

Используются для подключения аудиокомпонентов (см. стр. 8).

⑦ **Гнезда LINE 2**

Гнезда PB (воспроизведение)

Используются для подключения к гнездам выхода звука аудиокомпонентов.

Гнезда REC (запись)

Используются для подключения к гнездам входа звука аудиокомпонентов.

⑧ **Разъемы SPEAKERS**

Используются для подключения динамиков (см. стр. 8).

⑨ **VOLTAGE SELECTOR (только для общей модели)**

Пульт ДУ

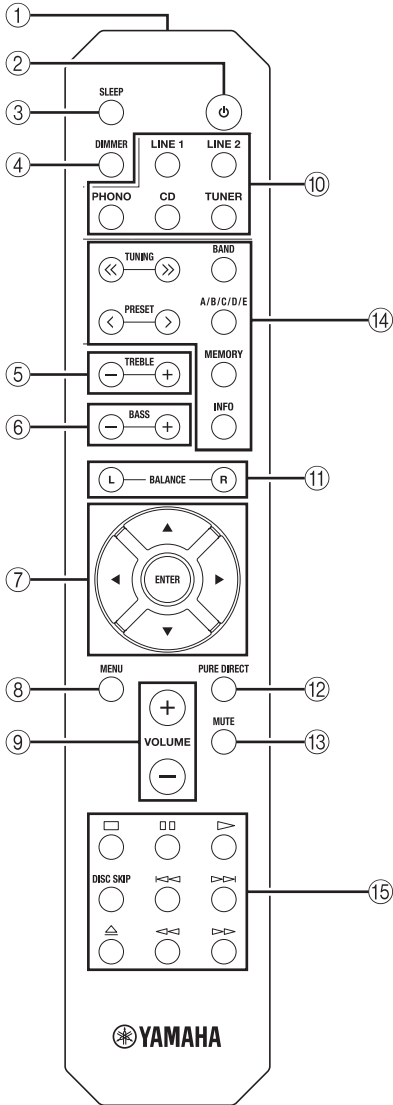

■ Общие элементы управления

Перечисленные ниже элементы и органы управления используются независимо от выбранного источника входного сигнала.

- ① **Передачик инфракрасных сигналов**
Передача сигналов в инфракрасном диапазоне.
- ② **⏻ (питание)**
Включение данного аппарата или перевод его в режим ожидания.
- ③ **SLEEP**
Установка таймера спящего режима (см. стр. 11).

- ④ **DIMMER**
Выберите один из 3 уровней яркости дисплея передней панели, повторно нажимая эту кнопку.
☀️
• Эта настройка сохранится даже в случае выключения устройства.
• Настройка по умолчанию — самая высокая яркость.
- ⑤ **TREBLE +/-**
Увеличение или уменьшение тембра высоких частот.
Диапазон регулировки: от -10 дБ до +10 дБ
- ⑥ **BASS +/-**
Увеличение или уменьшение тембра низких частот.
Диапазон регулировки: от -10 дБ до +10 дБ
- ⑦ **△ / ▽ / ◀ / ▶ / ENTER**
Выбор и назначение элементов меню Option (см. стр. 12).
- ⑧ **MENU**
Включение и выключение меню Option (см. стр. 12).
- ⑨ **VOLUME +/-**
Увеличение или уменьшение уровня громкости звука.
- ⑩ **Кнопки выбора источника**
Выбор источника входного сигнала, который требуется прослушать.
☀️
Названия источников входного сигнала соответствуют наименованиям соединительных разъемов на задней панели.
- ⑪ **BALANCE L/R**
Используется для настройки звукового баланса и компенсации дисбаланса между левым и правым динамиками.
Диапазон регулировки:

L +10	← 0 →	R +10
(+20 дБ)	(центр)	(+20 дБ)
Противоположный канал заглушен.		Противоположный канал заглушен.
- ⑫ **Кнопка PURE DIRECT**
Воспроизведение любого источника входного сигнала с максимально чистым звуком (см. стр. 11).
- ⑬ **MUTE**
Приглушение звука. Нажмите еще раз, чтобы восстановить звук на прежнем уровне громкости.

Продолжение на следующей странице. ➔

■ **Кнопки управления тюнером Yamaha**

Следующие кнопки можно использовать для управления различными функциями тюнера Yamaha.

⑭ **TUNING << / >>**

Выбор частоты настройки.

A/B/C/D/E, PRESET < / >

Выбор станции FM/AM из списка предустановок.

A/B/C/D/E: выбор группы предустановок от А до Е.

PRESET < / >: выбор номера предустановки.

BAND

Выбор диапазона приема (FM/AM).

MEMORY

Сохранение текущей FM/AM-станции в списке предустановок.

INFO

Только для моделей, предназначенных для Европы:

Переключение информации, отображаемой на дисплее передней панели.









Примечание

Даже при использовании тюнера Yamaha некоторые компоненты и функциональные возможности могут быть недоступны. Дополнительные сведения см. в инструкции по эксплуатации подключаемого компонента.

■ **Элементы управления проигрывателем компакт-дисков Yamaha**

Перечисленные ниже кнопки используются для управления проигрывателем компакт-дисков Yamaha.

⑮ **Кнопки управления проигрывателем компакт-дисков Yamaha**

-  Остановка воспроизведения
-  Приостановка воспроизведения
-  Начало воспроизведения
- DISC SKIP**  Переход к следующему диску в переключателе компакт-дисков
-  Переход назад
-  Переход вперед
-  Извлечение диска
-  Перемотка назад
-  Перемотка вперед

Примечание

Даже при использовании проигрывателя компакт-дисков Yamaha некоторые компоненты и функции могут быть недоступны. Дополнительные сведения см. в инструкции по эксплуатации подключаемого компонента.

Использование пульта ДУ

■ Установка батареек

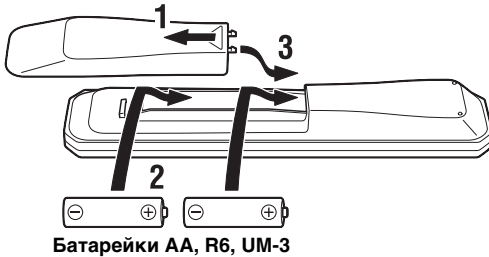

■ Рабочий диапазон

Направьте пульт ДУ на сенсор пульта ДУ на аппарате, находясь в пределах показанного ниже рабочего диапазона.

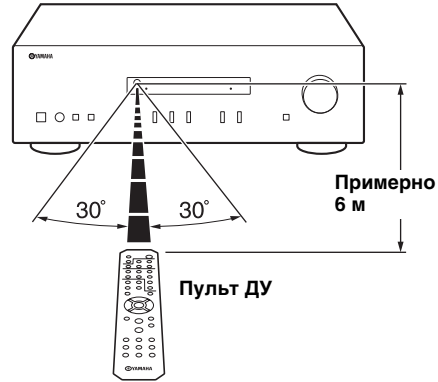

■ Примечания о пульте ДУ и батарейках

- Между пультом ДУ и данным аппаратом не должно быть препятствий.
- Избегайте попадания на пульт ДУ воды и других жидкостей.
- Не роняйте пульт ДУ.
- Не храните и не оставляйте пульт ДУ в таких местах:
 - с высокой влажностью, например, рядом с ванной комнатой;
 - с высокой температурой, например, рядом с обогревателем или печью;
 - с очень низкими температурами;
 - с большой концентрацией пыли.
- При уменьшении рабочего диапазона пульта ДУ замените все батарейки.
- Если батарейки разрядятся, немедленно извлеките их из пульта ДУ, чтобы избежать взрыва или утечки кислоты.
- Обнаружив утечку жидкости на батарейках, немедленно избавьтесь от таких батареек, ни в коем случае не прикасаясь к вытекшему веществу. Если вытекшее вещество попало на кожу, в глаза или рот, промойте место попадания водой и немедленно обратитесь к врачу. Перед установкой новых батареек тщательно очистите отсек для батареек.
- Не используйте старые батарейки вместе с новыми. Это может привести к сокращению срока службы новых батареек или к протеканию старых батареек.
- Не используйте различные типы батареек одновременно (например, щелочные и марганцевые). Похожие внешне батарейки могут иметь разные характеристики.
- Перед установкой новых батареек начисто протрите отсек для батареек.
- Утилизируйте батарейки согласно местному законодательству.
- Держите батарейки вне досягаемости детей. Ребенок может взять батарейку в рот, а это очень опасно.
- Выньте батарейки из аппарата, если не будете использовать его долгое время. В противном случае батарейки разрядятся, а это может привести к протеканию жидкости из батареек, которая способна повредить аппарат.

ПОДГОТОВКА

ПОДКЛЮЧЕНИЯ

Подключение динамиков и компонентов источников

Подключите L (левый канал) к L, R (правый канал) к R, “+” к “+” и “-” к “-”. Если подключения выполнены неправильно, звук из динамиков не будет слышен, а если неправильна полярность подключений динамиков, звук будет неестественным и без низких частот. Дополнительные сведения см. в инструкции по эксплуатации каждого подключаемого компонента.

Для подключения аудиокомпонентов используйте кабели RCA.

ВНИМАНИЕ

- Не подключайте этот аппарат или другие компоненты к источнику главного питания, пока не будет завершено подключение всех компонентов.
- Избегайте соприкосновения оголенных частей кабелей динамиков друг с другом или с металлическими частями этого аппарата. В противном случае это может стать причиной повреждения аппарата и/или динамиков.

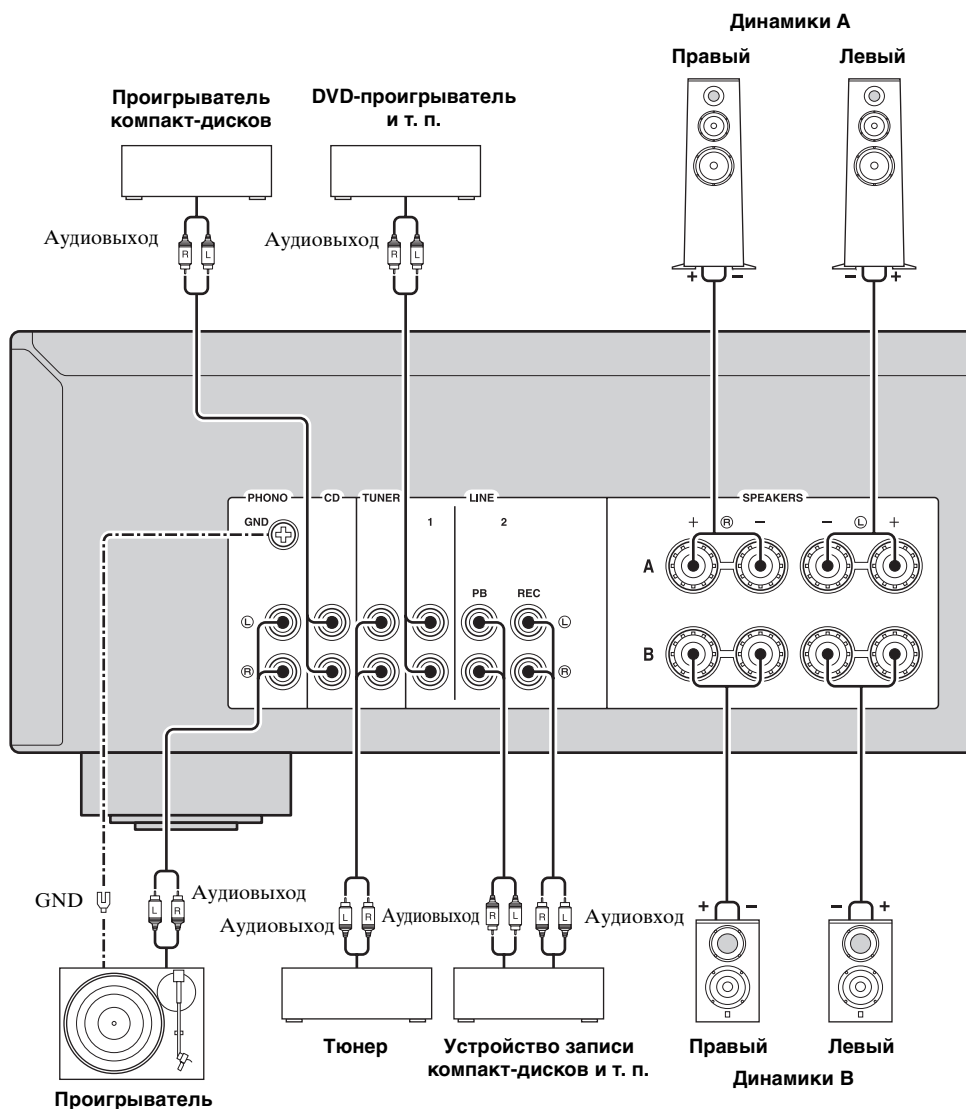

- Гнезда PHONO предназначены для подключения проигрывателя со звукоснимающей головкой ММ.
- Подсоедините проигрыватель к разъему GND для уменьшения шумов сигнала. Однако для некоторых проигрывателей снижение уровня шума наблюдается без подключения GND.

■ Гнезда REC

- Гнезда REC служат для вывода аудиосигналов от выбранного входа (кроме тех случаев, когда выбрано LINE 2).
- Настройки уровня громкости, тембра, баланса и Pure Direct на гнезда REC не влияют.

■ Подключение кабелей динамиков

- ① Снимите примерно 10 мм изоляции с каждого конца кабеля подключения динамиков.
- ② Крепко скрутите оголенные провода кабеля.
- ③ Ослабьте ручку.
- ④ Вставьте оголенный конец провода в отверстие, расположенное на боковой поверхности каждого разъема.
- ⑤ Закрутите ручку, чтобы надежно закрепить провод.



■ Подключение с помощью штекера с продольными подпружинивающими контактами (кроме моделей для Азии, Великобритании и Европы)

- ① Закрутите ручку.
- ② Вставьте штекер с продольными подпружинивающими контактами в конец соответствующего разъема.



ВНИМАНИЕ

Полное сопротивление динамиков должно соответствовать указанному ниже.

Подключение динамиков	Полное сопротивление динамика
SPEAKERS A или SPEAKERS B	8 Ω или выше
SPEAKERS A и SPEAKERS B	16 Ω или выше (кроме моделей для Северной Америки)
Раздельное подключение частотных каналов (с помощью кабеля Bi-wire)	8 Ω или выше

■ Подключение с помощью кабеля Bi-wire

При подключении с помощью кабеля Bi-wire звук канала низкочастотного динамика отделен от объединенного канала среднечастотного и высокочастотного динамиков. Динамики, поддерживающие подключение с помощью кабеля Bi-wire, оснащены четырьмя разъемами с клеммами. С помощью этих двух наборов разъемов звук динамиков можно выводить по двум независимым каналам. С помощью этих соединений динамики средних и высоких частот можно подключить к одному набору разъемов, а динамик низких частот – к другому набору разъемов.

Задняя панель

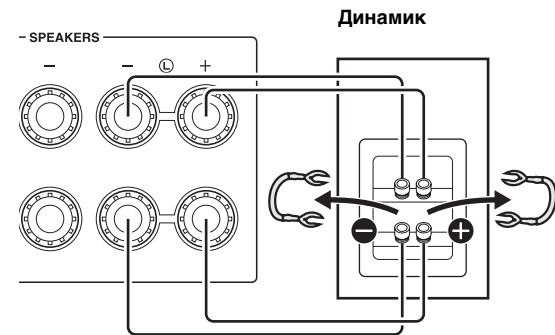

Аналогичным образом подключите кабели динамиков к другому набору разъемов.

Примечание

При подключении с помощью кабеля Bi-wire снимите перемычки или кабели динамика.



Для использования подключения Bi-wire нажмите на передней панели SPEAKERS A и SPEAKERS B, чтобы на дисплее передней панели загорелись оба индикатора SP A и B.

Подключение кабеля питания

После завершения всех остальных подключений вставьте кабель питания в розетку сети переменного тока.

ВНИМАНИЕ

Только для общей модели:

Перед подключением кабеля питания установите VOLTAGE SELECTOR аппарата в соответствии с местным стандартом напряжения. Неправильная установка VOLTAGE SELECTOR может стать причиной пожара и повредить аппарат.

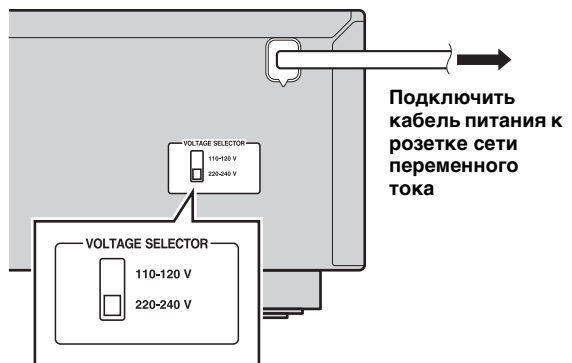

ОСНОВНЫЕ ФУНКЦИИ

ВОСПРОИЗВЕДЕНИЕ

Воспроизведение звука источника

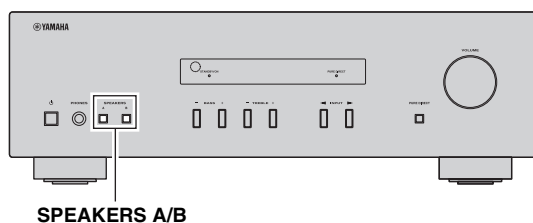
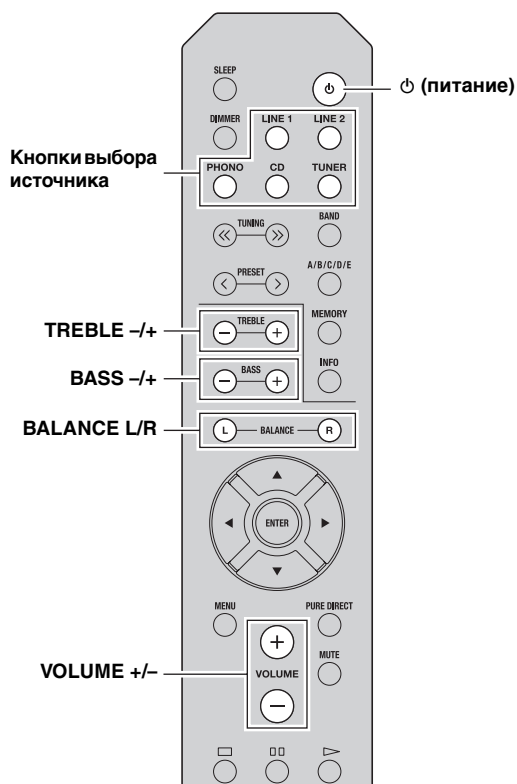

1 Нажмите кнопку ⏻ (питание), чтобы включить аппарат.

2 Нажмите одну из кнопок выбора источника, чтобы выбрать нужный источник входного сигнала.

3 Нажмите **SPEAKERS A** и (или) **SPEAKERS B** на передней панели, чтобы выбрать нужные динамики.

Примечания

- Если используется один набор динамиков, подключенных с помощью кабеля Bi-wire, или одновременно два набора динамиков (A и B), убедитесь, что на дисплее передней панели отображаются индикаторы SP A и SP B.
- При использовании наушников выключите динамики.

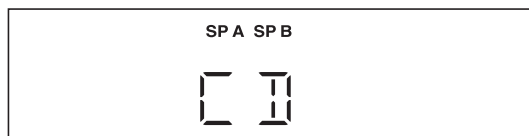

4 Начните воспроизведение источника.

5 Нажмите **VOLUME +/-**, чтобы отрегулировать выходную громкость звука.



Настроить тембр можно с помощью регуляторов **BASS +/-** и **TREBLE +/-**, а звуковой баланс между левым и правым динамиками — с помощью регулятора **BALANCE L/R** (см. стр. 5).

6 После завершения прослушивания нажмите кнопку ⏻ (питание), чтобы перевести аппарат в режим ожидания. Нажмите кнопку ⏻ (питание), чтобы снова включить аппарат.



- Можно также использовать кнопки и регуляторы на передней панели, если они имеют названия, одинаковые или подобные элементам управления на пульте ДУ.
- Для выполнения записи см. стр. 4.

Достижение высокого качества и чистоты звука (Pure Direct)

Функция Pure Direct при воспроизведении выбранного источника сигнала обходит ненужные схемы в аппарате для уменьшения электрических шумов. В результате достигается высокое качество звучания.

Через несколько секунд загорится индикатор PURE DIRECT и погаснет дисплей передней панели.

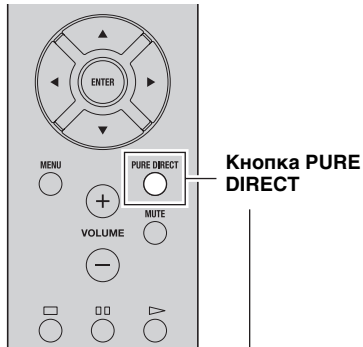

Индикатор PURE DIRECT

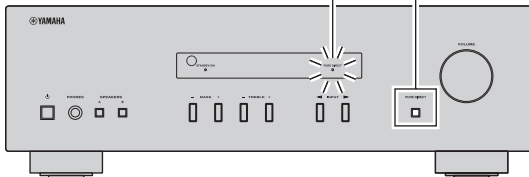

Примечание

Если включена функция PURE DIRECT, регуляторы BASS, TREBLE и BALANCE не работают.

Использование таймера спящего режима

С помощью этой функции осуществляется настройка данного аппарата для перевода в режим ожидания по истечении некоторого времени. Таймер спящего режима удобно использовать в ситуациях, когда нужно уснуть, а аппарат в это время осуществляет запись или воспроизведение источника.

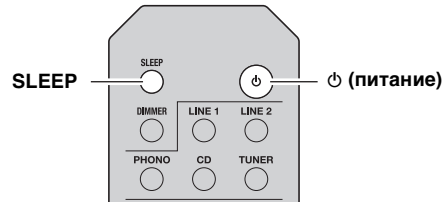

Нажимайте кнопку SLEEP, чтобы выбрать значение времени, через которое аппарат перейдет в режим ожидания.

После каждого нажатия кнопки SLEEP значение на дисплее передней панели будет циклически изменяться, как показано ниже.

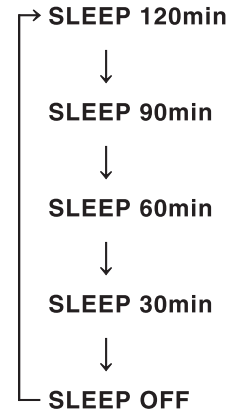

При настройке значения таймера спящего режима индикатор SLEEP продолжает мигать.

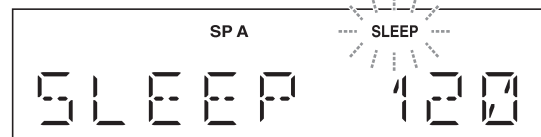

По завершению настройки таймера на дисплее передней панели загорится индикатор SLEEP.



Отключить таймер спящего режима можно несколькими описанными ниже способами:

- Выберите “SLEEP OFF”;
- Переведите аппарат в режим ожидания.

ДОПОЛНИТЕЛЬНЫЕ ФУНКЦИИ

НАСТРОЙКА МЕНЮ ОПТІОН ДЛЯ КАЖДОГО ИСТОЧНИКА ВХОДНОГО СИГНАЛА

С помощью меню Option можно изменять различные параметры для каждого источника входного сигнала и вызывать эти параметры автоматически при выборе нужного источника входного сигнала.

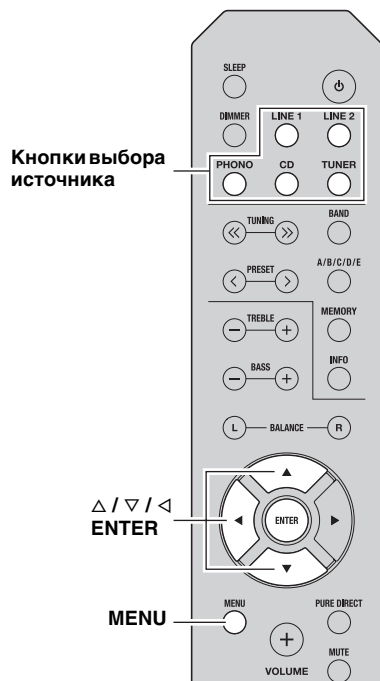

- 1 Нажмите одну из кнопок выбора источника, чтобы выбрать нужный источник входного сигнала.
- 2 Нажмите MENU.
- 3 Нажимая Δ / ▽, выберите нужный пункт меню, затем нажмите ENTER.
- 4 Нажимая Δ / ▽, измените настройки.
 - ☀ Для сохранения новой настройки для определенных пунктов меню необходимо нажать ENTER.
 - Чтобы вернуться к экрану, на котором можно выбрать пункты меню, нажмите <
- 5 Чтобы выйти из меню Option, нажмите MENU.

Пункты меню Option

Пункт меню	Описание
MAX VOL	Установка максимального значения уровня громкости таким образом, чтобы громкость нельзя было повысить случайным образом выше определенного уровня. Диапазон регулировки: от 01 до 99 MAX*
INITIAL VOLUME (INIT VOL)	Установка уровня громкости в момент включения аппарата. Если для этого параметра установлено значение "OFF", применяется уровень громкости, который был задан для режима ожидания. Диапазон регулировки: OFF*, MUTE, от 01 до 99, MAX
AUTO POWER STANDBY (AUTO STBY)	Автоматический перевод аппарата в режим ожидания, если в течение указанного времени не выполняется никаких действий. Значения: OFF/2H/4H/8H*/12H



Значения параметров по умолчанию обозначены символом "☀".

ДОПОЛНИТЕЛЬНАЯ ИНФОРМАЦИЯ

УСТРАНЕНИЕ НЕИСПРАВНОСТЕЙ

Если этот аппарат работает неправильно, см. таблицу ниже. Если проблема не указана в таблице или проблему не удалось устранить, переведите аппарат в режим ожидания, отсоедините кабель питания и обратитесь к ближайшему авторизованному дилеру или в сервисный центр Yamaha.

■ Неисправности общего характера

Неисправность	Причина	Способ устранения	См. стр.
Аппарат не включается.	Кабель питания не подключен или вилка не полностью вставлена в розетку.	Надежно подсоедините кабель питания.	—
	Слишком низкое полное сопротивление подключаемого динамика.	Используйте динамики с правильным полным сопротивлением.	9
	Сработала защитная схема (из-за короткого замыкания и т. д.).	Убедитесь, что провода динамиков не соприкасаются друг с другом, и снова включите питание данного аппарата.	8
	Аппарат подвергся воздействию сильного электрического напряжения от внешних источников (например, молнии или сильного статического разряда).	Переведите аппарат в режим ожидания, отсоедините кабель питания, через 30 секунд снова подсоедините его, после чего используйте аппарат как обычно.	—
Нет звука	Неправильно подсоединен входной или выходной кабель.	Правильно подсоедините кабели. Если неисправность не была устранена, используемые кабели, возможно, имеют дефекты.	8
	Неправильно выбран источник входного сигнала.	Выберите правильный источник входного сигнала с помощью одной из кнопок селектора на пульте ДУ (или кнопками INPUT ◀/▶ на передней панели).	10
	Выбрано неверное положение переключателя SPEAKERS A/B.	Включите соответствующие динамики SPEAKERS A или SPEAKERS B.	10
	Подключение динамика не закреплено.	Закрепите подключение.	8
	Выходной сигнал приглушен.	Отключите функцию приглушения звука.	5
	Слишком низкая настройка параметра MAX VOL или INITIAL VOLUME.	Увеличьте значение параметра.	12
	Компонент, соответствующий выбранному источнику входного сигнала, выключен или не воспроизводится.	Включите компонент и убедитесь в его работоспособности.	—
Внезапное пропадание звука.	Сработала защитная схема (из-за короткого замыкания и т. д.).	Убедитесь, что провода динамиков не соприкасаются друг с другом, и снова включите питание данного аппарата.	8
	Аппарат перегрелся.	Убедитесь, что отверстия на верхней крышке ничем не закрыты.	—
	Функция AUTO POWER STANDBY или SLEEP перевела аппарат в режим ожидания.	Нажав MENU, из меню Option измените настройку AUTO POWER STANDBY на более долгую или на OFF.	12
Слышен звук только от одного динамика.	Неправильно подсоединены кабели.	Правильно подсоедините кабели. Если неисправность не была устранена, используемые кабели, возможно, имеют дефекты.	8
	Неправильное значение настройки BALANCE L/R.	Установите правильную настройку BALANCE L/R.	5
Недостаточное количество низких частот и отсутствие окружающего звучания.	Не соблюдена полярность подключения проводов (+ и –) со стороны усилителя или динамиков.	Подключите провода динамиков с соблюдением полярности (+ и –).	8
Слышен “гудящий” звук.	Неправильно подсоединены кабели.	Плотно вставьте аудиостекеры. Если неисправность не была устранена, используемые кабели, возможно, имеют дефекты.	8
	Отсутствует соединение проигрывателя и разъема GND.	Установите подключение GND между проигрывателем и данным аппаратом.	8

Неисправность	Причина	Способ устранения	См. стр.
Не удается увеличить уровень громкости или имеются искажения звучания.	Выключен компонент, подключенный к гнездам LINE 2 PB/REC аппарата.	Включите питание компонента.	—
Ухудшаются характеристики звука при прослушивании с использованием наушников, подключенных к проигрывателю компакт-дисков, подключенному к аппарату.	Аппарат находится в режиме ожидания.	Включите питание аппарата.	10
Настройки BASS, TREBLE и BALANCE не влияют на звук.	Включена функция PURE DIRECT.	Чтобы эти настройки регулировали звук, функция PURE DIRECT должна быть выключена.	11
Пульт ДУ не работает или работает неправильно.	Неправильная дистанция или угол.	Управление с помощью пульта ДУ можно осуществлять в пределах 6 м от аппарата и при наклоне пульта не более 30 градусов по отношению к оси между пультом и передней панелью.	7
	На сенсор ДУ данного аппарата попадают прямые солнечные лучи или свет (от флуоресцентной лампы инверторного типа и т. д.).	Измените расположение данного аппарата.	—
	Слабый заряд батареек.	Замените все батарейки.	7
Тюнер и (или) проигрыватель компакт-дисков не реагируют на пульт ДУ.	Пульт ДУ не поддерживает данный тюнер и (или) проигрыватель компакт-дисков.	Обратитесь к инструкции по эксплуатации тюнера и (или) проигрывателя компакт-дисков.	—
“OVER HEAT” — на дисплее передней панели появляется это сообщение.	Аппарат перегрелся.	Убедитесь, что отверстия на верхней крышке ничем не закрыты.	—
“CHECK SP” — на дисплее передней панели появляется это сообщение.	Закорочены провода динамиков.	Надежно закрутите изолированные концы проводов динамиков и затем правильно подсоедините динамики к аппарату.	—

ТЕХНИЧЕСКИЕ ХАРАКТЕРИСТИКИ

РАЗДЕЛ АУДИО

- Минимальная выходная мощность RMS
(8 Ω от 40 Гц до 20 кГц, полный коэффициент гармонических искажений (THD) 0,2%)
[Общая модель и модели для Кореи, Австралии, Великобритании и Европы] 100 Вт + 100 Вт
[Модели для Китая и Азии] 85 Вт + 85 Вт
- Чувствительность на входе/входное сопротивление
(1 кГц, 100 Вт/8 Ω)
PHONO (MM) 10,0 мВ/47 кΩ
CD и т. д. 500 мВ/47 кΩ
- Выходной уровень/выходное сопротивление
CD и т. д. (вход 1 кГц, 500 мВ)
REC 500 мВ / 2,2 кΩ
CD и т. д. (вход 1 кГц, 500 мВ, 8 Ω)
PHONES 470 мВ / 470 Ω
- Частотная характеристика
CD и т. д. (от 20 Гц до 20 кГц) 0 ± 0,5 дБ
CD и т. д. (от 10 Гц до 100 кГц) 0 ± 3,0 дБ
- Отклонение выравнивания по RIAA
PHONO (MM) ± 0,5 дБ
- Полный коэффициент гармоник
PHONO (MM) к REC (от 20 Гц до 20 кГц, 2 В)
..... не более 0,025%
от CD и т. д. к SPEAKERS
(от 20 Гц до 20 кГц, 50 Вт, 8 Ω) не более 0,2%
- Отношение сигнал/шум (сеть IHF-A)
PHONO (MM) (вход 10 мВ закорочен) не менее 75 дБ
CD и т. д. (вход 500 мВ закорочен) не менее 100 дБ
- Остаточный шум (сеть IHF-A) 70 мкВ

- Характеристики регулировки тембра
BASS
Полный диапазон регулировки (50 Гц) ±10 дБ
TREBLE
Полный диапазон регулировки (20 кГц) ±10 дБ

ОБЩИЕ ХАРАКТЕРИСТИКИ

- Питание
[Общая модель] 110–120/220–240 В перем. тока, 50/60 Гц
[Модель для Китая] 220 В перем. тока, 50 Гц
[Модель для Кореи] 220 В перем. тока, 60 Гц
[Модель для Австралии] 240 В перем. тока, 50 Гц
[Модели для Великобритании и Европы] 230 В перем. тока, 50 Гц
[Модель для Азии] 220–240 В перем. тока, 50/60 Гц
- Потребляемая мощность
[Общая модель и модели для Кореи, Австралии, Великобритании и Европы] 175 Вт
[Модели для Китая и Азии] 140 Вт
- Потребляемая мощность в режиме ожидания
[Модели для Китая, Кореи, Австралии, Великобритании, Европы и Азии] не более 0,5 Вт
- Габариты (Ш × В × Г) 435 × 141 × 333 мм
- Вес 6,7 кг

* Технические характеристики могут изменяться без уведомления.

Информация для пользователей по сбору и утилизации старой аппаратуры и использованных батареек



Эти знаки на аппаратуре, упаковках и в сопроводительных документах указывают на то, что подержанные электрические и электронные приборы и батарейки не должны выбрасываться вместе с обычным домашним мусором.

Для правильной обработки, хранения и утилизации старой аппаратуры и использованных батареек, пожалуйста сдавайте их в соответствующие сборные пункты, согласно вашему национальному законодательству и директив 2002/96/ЕС и 2006/66/ЕС.



При надлежащей утилизации этих товаров и батареек, вы помогаете сохранять ценные ресурсы и предотвращать вредное влияние на здоровье людей и окружающую среду, которое может возникнуть из-за несоответствующего обращения с отходами.



За более подробной информацией о сборе и утилизации старых товаров и батареек, пожалуйста обращайтесь в вашу локальную администрацию, в ваш приёмный пункт или в магазин где вы приобрели эти товары.

[Информация по утилизации в других странах за пределами Европейского Союза]

Эти знаки действительны только на территории Европейского Союза. Если вы хотите избавиться от этих предметов, пожалуйста обратитесь в вашу локальную администрацию или продавцу и спросите о правильном способе утилизации.



Обратите внимание на знак для батареек (два знака на задней стороне):

Этот знак может использоваться в комбинации со знаком указывающим о содержании химикалий. В этом случае это удовлетворяет требованиям установленными Директивой по использованию химикалий.

Pb